



CALONOX 2 SIGHT
CALONOX 2 SIGHT - LRF

Handleiding

VOORWOORD

Geachte klant,

Wij wensen u veel plezier en succes met uw nieuwe Leica-product.

Om het prestatievermogen van het product volledig te kunnen benutten, moet u eerst deze handleiding doorlezen.

Gebruik het product uitsluitend zoals beschreven in deze handleiding. Uitsluitend zo kan een veilige en eenvoudige bediening worden gegarandeerd.

Alle informatie over het product is altijd beschikbaar op:

<https://leica-camera.com/calonox>

Leica Camera AG

Lees voordat u het product in gebruik neemt eerst de hoofdstukken 'Veiligheidsvoorschriften' en 'Belangrijke aanwijzingen', om schade aan het product te vermijden en mogelijk letsel en risico te verhinderen.

LEVERINGSOMVANG

De standaard leveringsomvang bevat de volgende onderdelen:

- Leica Calonox 2 Sight resp. Leica Calonox 2 Sight LRF
- Corduratas
- Laadsnoer
- Draagriem
- Beknopte handleiding
- Poetsdoekje optica
- Rubber oogschelp
- Tenebraex Flip Cap
- Testcertificaat

VERVANGENDE ONDERDELEN / ACCESSOIRES

Details over het actuele onderdelen-/accessoire-assortiment kunt u krijgen bij de afdeling Leica Customer Care of bij uw Leica vakman:

<https://leica-camera.com/dealer-locator>

*Bij verschillende uitvoeringen kan de werkelijke leveringsomvang afwijken.

JURIDISCHE OPMERKINGEN

JURIDISCHE OPMERKINGEN BIJ DEZE HANDLEIDING

AUTEURSRECHT

Alle rechten voorbehouden.

Alle teksten, afbeeldingen en grafieken vallen onder het auteursrecht en andere wetten, om het intellectueel eigendom te beschermen. U mag ze noch voor handelsdoeleinden noch voor verspreiding kopiëren, veranderen of gebruiken.

MERKEN EN LOGO'S

De in het document gebruikte merken en logo's zijn beschermde handelsmerken. Zonder voorafgaande toestemming van Leica Camera AG is het niet toegestaan deze merken en logo's te gebruiken.

LICENTIERECHTEN

Leica Camera AG biedt u graag innovatieve en informatieve documentatie. Vanwege deze creatieve vormgeving vragen we u echter om begrip voor het feit dat Leica Camera AG haar intellectueel eigendom, inclusief octrooien, handelsmerken en auteursrechten, moet beschermen en dat deze documentatie geen licentierechten van welke aard dan ook aan het intellectueel eigendom van Leica Camera AG verleent.

OPMERKINGEN OVER REGELGEVING

De productiedatum van het product vindt u op de stickers op de verpakking. De schrijfwijze is jaar/maand/dag.

- ▶ Roep het hoofdmenu op door op de menuknop te drukken.
- ▶ Ga in het hoofdmenu met de 'pijl-naar-beneden'-knop naar het item 'Settings'.
- ▶ Activeer het submenu 'Settings' door op de menuknop te drukken.
- ▶ Ga in het instellingenmenu met de 'pijl-naar-beneden'-knop naar het item 'Info'.
- ▶ Open de info-pagina door op de menuknop te drukken.

TECHNISCHE GEGEVENS

Na sluiting van de redactie kunnen er veranderingen zijn opgetreden bij producten en prestaties. Constructie- of vormveranderingen, afwijkingen in de kleurtint en veranderingen van de lever- of prestatieomvang aan de kant van de fabrikant blijven tijdens de levertijd voorbehouden, in zoverre deze veranderingen of afwijkingen onder inachtneming van de belangen van Leica Camera AG billijk zijn voor de klant. In dat opzicht behoudt Leica Camera AG zich het recht voor op veranderingen, maar ook het recht op vergissingen. De afbeeldingen kunnen ook accessoires, speciale uitvoeringen of andere grootten bevatten die niet tot de standaard lever- of prestatieomvang behoren. Afzonderlijke pagina's kunnen ook types en prestaties bevatten die in sommige landen niet worden aangeboden.

TECHNISCHE GEGEVENS VAN DE LASER

Laserklasse	IEC/EN Class 1
Golflengte (nm)	905
Uitgangsvermogen (mW)	0,832 mW
Stralingsdivergentie (mrad)	8 mrad × 4 mrad



Komt overeen met 21 CFR 1040.10 en 1040.11 met uitzondering van de conformiteit met IEC 60825-1 Ed. 3, zoals beschreven in Laser Notice No. 56 van 8 mei 2019.

CE-MARKERING

De CE-markering van onze producten geeft aan dat de basiseisen van de geldende EU-richtlijnen worden nageleefd.

Nederlands		
Verklaring van Conformiteit (DoC)		
"Leica Camera AG" bevestigt hiermee dat dit product voldoet aan de basiseisen en overige relevante voorschriften van de richtlijn 2014/53/EU.		
Klanten kunnen een kopie van de originele DoC (Declaration of conformity = conformiteitsverklaring) voor onze draadloze producten ophalen op onze DoC-server: www.cert.leica-camera.com		
Mocht u nog vragen hebben, verzoeken we u deze voor te leggen aan de productsupport van Leica Camera AG: Am Leitz-Park 5, 35578 Wetzlar, Duitsland		
Productafhankelijk (zie 'Technische gegevens')		
Type	Frequentieband (middenfrequentie)	Maximaal vermogen (dBm E.I.R.P.)
WLAN	2400-2484 MHz	20
Bluetooth® Wireless Technology	2402-2480 MHz	10



De productiedatum staat vermeld op de stickers in het garantieboekje en op de verpakking. De cijfers staan voor JJJJ/MM/DD.

MILIEUVRIENDELIJK AFVOEREN VAN ELEKTRISCHE EN ELEKTRONISCHE APPARATUUR



(geldt voor de EU en overige Europese landen met gescheiden inzameling.)

Dit toestel bevat elektrische en/of elektronische onderdelen en mag daarom niet met het normale huisvuil worden meegegeven! In plaats daarvan moet het voor recycling op door de gemeenten beschikbaar gestelde inzamelpunten worden afgegeven.

Dit is voor u gratis. Als het toestel zelf verwisselbare batterijen bevat, moeten deze vooraf worden verwijderd en eventueel volgens de voorschriften milieuvriendelijk worden afgevoerd.

Meer informatie over dit onderwerp ontvangt u bij uw gemeentelijke instantie, uw afvalverwerkingsbedrijf of de zaak waar u het toestel hebt gekocht.

BELANGRIJKE AANWIJZINGEN

ALGEMEEN

- U mag de Leica Calonox 2 niet demonteren, opnieuw in elkaar zetten of repareren. Uitsluitend bevoegde werkplaatsen mogen reparaties verrichten.
- Kou vermindert de batterijcapaciteit. Aanbevolen wordt om het apparaat bij lage temperaturen zo dicht mogelijk bij het lichaam te dragen en met een nieuwe batterij te gebruiken.
- Raak glazen oppervlakken niet met de vingers aan, met name niet als u uw handen eerder met handcrème, insectenwerende middelen of dergelijke hebt ingesmeerd. Deze middelen kunnen chemicaliën bevatten die de coating van de glazen oppervlakken beschadigen of vernielen.

MEETWAARDEN

- Juist bij grote afstanden neemt de invloed van alle in ballistisch opzicht relevante invloedsfactoren duidelijk toe en kunnen er aanzienlijke afwijkingen optreden.
- Los van het gebruik van deze informatie bent u zelf verantwoordelijk voor de inschatting van de betreffende jachtsituatie.
- Sterke elektromagnetische velden, bijvoorbeeld van radarinstallaties, kunnen tot storingen en/of onjuiste meetwaarden leiden.
- Ook het magnetische veld van de aarde kan afwijkende waarden veroorzaken.

BELANGRIJKE AANWIJZINGEN VOOR GEBRUIK VAN WARMTEBEELDCAMERA'S

WETTELIJKE BEPERKINGEN OP HET GEBRUIK

In Duitsland

- Het gebruik van warmtebeeldcamera's als opzet- of voorzetapparatuur is onderworpen aan voorschriften op het gebied van wapenvergunning, jachtvergunning enzovoort, en deze kunnen van plaats tot plaats verschillen. Voorafgaand aan een dergelijk gebruik moet u dit beslist onderzoeken bij de plaatselijke autoriteiten over de actuele voorschriften.

Buiten Duitsland

- In bepaalde landen of regio's is het gebruik van warmteapparatuur en daarmee samenhangende technologieën misschien beperkt. Voor reizen naar het buitenland dient u zich in elk geval bij de ambassade van het betreffende land, respectievelijk uw reisorganisatie hierover te laten informeren. Overtredingen worden vervolgd door de autoriteiten.

BELANGRIJKE AANWIJZINGEN VOOR GEBRUIK VAN WLAN / BLUETOOTH®

(VERBINDING MET DE LEICA 2HUNT-APP)

Om verbinding te maken met de Leica 2Hunt-app, zie pagina 32.

- Bij het gebruik van apparaten of computersystemen die een betrouwbaardere beveiliging dan WLAN-apparaten vereisen, moet ervoor worden gezorgd dat de juiste maatregelen voor de beveiliging en bescherming tegen storingen op de gebruikte systemen worden toegepast.

- Leica Camera AG aanvaardt geen aansprakelijkheid voor schade die kan optreden bij gebruik van de camera voor andere doeleinden dan voor het gebruik als een WLAN-apparaat.
- Aangenomen wordt dat het gebruik van de WLAN-functie mogelijk is in de landen waar deze camera wordt verkocht. Er bestaat het gevaar, dat de camera in strijd is met de wetgeving over radiocommunicatie als zij wordt gebruikt in andere landen dan waarin zij wordt verkocht. Leica Camera AG aanvaardt geen aansprakelijkheid voor eventuele schendingen.
- Houd er rekening mee dat er gevaar is voor het af luisteren van de via de radiocommunicatie verzonden en ontvangen gegevens door derden. Het wordt ten zeerste aanbevolen om de versleuteling onder de instellingen van de draadloze toegangspunten te activeren om informatieveiligheid te waarborgen.
- Vermijd het gebruik van de camera in gebieden met magnetische velden, statische elektriciteit of storingen, bijv. in de buurt van magnetrons. Anders bereikt de radiocommunicatie de camera misschien niet.
- Wanneer de camera in de buurt van apparatuur zoals magnetrons en draadloze telefoons wordt gebruikt die de 2,4 GHz-frequentieband gebruiken, kan dit op beide apparaten beïnvloeding van de prestaties veroorzaken.
- Maak geen verbinding met draadloze netwerken, als u niet bevoegd bent om deze te gebruiken.
- Bij geactiveerde WLAN-functie worden draadloze netwerken automatisch gezocht. Wanneer dit gebeurt, kunnen ook netwerken worden weergegeven waarvoor u niet bevoegd bent om deze te gebruiken (SSID: verwijst naar de naam van een WLAN-netwerk). Probeer echter niet om een verbinding tot een dergelijk netwerk tot stand te brengen, omdat dit als onbevoegde toegang zou kunnen worden beschouwd.
- Het wordt aanbevolen om de WLAN-functie in vliegtuigen uit te schakelen.

VEILIGHEIDSVoORSCHRIFTEN

WAARSCHUWING

Als de volgende punten niet in acht worden genomen, kan ernstig of zelfs fataal letsel het gevolg zijn.

LASER

- Indien er andere dan de in deze handleiding beschreven bedieningshandelingen worden toegepast of aanpassingen aan het apparaat worden uitgevoerd, kan er gevaarlijke straling vrijkomen.
- Zolang de weergave zichtbaar is in het oculair, is het product actief, zendt het een onzichtbare laserstraal uit en mag de laserfocustiek niet op personen gericht zijn.
- Druk niet op de functietoets terwijl u op een menselijk oog richt of de optiek vanaf de kant van het objectief bekijkt.
- Richt de laser niet op een oog.
- Richt de laser niet op mensen.

ALGEMEEN

- Kijk met het apparaat niet rechtstreeks naar uitermate hete objecten als de zon of vuur om beschadiging van de sensor te voorkomen.

VOORZICHTIG

Als de volgende punten niet in acht worden genomen, kan letsel of beschadiging van het apparaat het gevolg zijn.

LASER

- Als het op enig moment niet nodig is om de afstandsmeting te gebruiken, kunt u de functietoets beter niet bedienen om te voorkomen dat de laserstraal onbedoeld wordt uitgezonden.
- U mag de Leica Calonox 2 niet demonteren, opnieuw in elkaar zetten of repareren. De uitgaande laserstraling kan schadelijk zijn voor de gezondheid. Een apparaat dat een keer is gedemonteerd, opnieuw in elkaar is gezet of is gerepareerd, valt niet meer onder de garantie van de fabrikant.
- Als de behuizing van het apparaat beschadigd is of het apparaat na een val of om een andere reden een raar geluid maakt, mag het apparaat niet meer worden gebruikt!

ALGEMEEN

- Bewaar het toestel op een zodanige locatie dat kinderen er niet bij kunnen.
- Nooit onder het lopen door het oculair kijken! U zou kunnen vallen.
- Demonteer het toestel niet en verander het niet, om de interne elektronica bloot te leggen: dit kan leiden tot schade of stroomslag.

SENSOR

- Hoogtestraling (bijv. bij vluchten) kan pixeldefecten veroorzaken.

BATTERIJ

- Nieuwe batterijen moeten voor het eerste gebruik worden opgeladen om voor het gebruik in het apparaat te worden geactiveerd. Aanbevolen wordt om de batterij daarbij volledig op te laden, omdat de batterijen bij levering slechts gedeeltelijk opgeladen zijn.
- Gooi apparaten met ingebouwde batterijen nooit in vuur, want dan kunnen ze exploderen.
- Indien er vloeistoffen uit de batterij lopen of de batterij een brandlucht afgeeft, moet hij uit de buurt van warmtebronnen worden gehouden. Uitgelopen vloeistof kan ontbranden!
- Zorg ervoor dat het gebruikte stopcontact goed toegankelijk is.

BLUETOOTH®

- De draadloos verzonden gegevens (foto's en video's) kunnen mogelijk door derden worden onderschept. De veiligheid van gegevens die via draadloze netwerken worden verzonden, is niet gegarandeerd.
- Gebruik het apparaat niet op plaatsen waar het wordt blootgesteld aan magnetische velden, statische elektriciteit of radio-interferenties.
- Gebruik de zender niet in de buurt van magnetrons of andere apparaten waarbij het ontstaan van magnetische velden, statische elektriciteit of radio-interferenties de ontvangst van de radiosignalen in de weg kan staan. In de buurt van andere draadloze apparaten die eveneens gebruikmaken van de 2,4-GHz-band kunnen wederzijdse storingen optreden.
- De Bluetooth®-zender maakt gebruik van de 2,4-GHz-frequentieband.

LEICA JACHT-ETHIEK

JACHT-ETHIEK MET LEICA WARMTEBEELDCAMERA'S

- We jagen uitsluitend 's nachts op wilde zwijnen en jaagbare roofdieren.
- Op wilde zwijnen jagen we voornamelijk bij beschadigde locaties in het veld, maar niet in de toevluchtsoorden en wijkgebieden in het bos.
- We gebruiken de techniek niet uitsluitend voor het opsporen, maar ook voor het waarnemen en documenteren.
- We willen beter jagen, door het wild gemakkelijker en beter te identificeren en daardoor verkeerd afgeschoten wild te vermijden.
- We gebruiken nieuwe dynamiek door de techniek voor spannende jachtervaringen, ook op de sluipjacht, en verhinderen daarmee wildschade.

GARANTIEVOORWAARDEN VAN LEICA CAMERA AG

Geachte Leica-klant,

Hartelijk gefeliciteerd met de aankoop van uw nieuwe Leica-product. U hebt gekozen voor een alom bekend merkproduct.

Naast uw wettelijke garantieaanspraken jegens uw verkoper geven wij, Leica Camera AG ('LEICA'), u een vrijwillige garantie op uw Leica-product conform de volgende regelingen ('Leica-garantie'). Bijgevolg beperkt de Leica garantie noch de wettelijke rechten van de gebruiker onder het betreffende geldende nationale recht, noch de rechten van de gebruiker jegens de verkoper op grond van de tussen hen gesloten koopovereenkomst.

DE LEICA-GARANTIE

Met de aanschaf van dit Leica-product hebt u een merkproduct verworven dat in overeenstemming met speciale kwaliteitsrichtlijnen is geproduceerd en in de afzonderlijke productiefasen is gecontroleerd door ervaren specialisten. Wij geven op dit Leica-product en de bijbehorende, in de originele verpakking meegeleverde accessoires de volgende Leica-garantie, die geldig is vanaf 1 april 2023. Let er wel op dat wij bij commercieel gebruik geen garantie verlenen.

Voor bepaalde Leica-producten kan de garantieperiode worden verlengd als u uzelf registreert in ons Leica-account. Nadere informatie is te vinden op onze website www.leica-camera.com.

OMVANG VAN DE LEICA-GARANTIE

Tijdens de garantieperiode worden klachten die berusten op fabricage- en materiaalfouten kosteloos verholpen en wel naar goeddunken van LEICA door reparatie, vervanging van defecte onderdelen of vervanging door een gelijksoortig Leica-product zonder gebreken. Vervangen onderdelen of producten worden eigendom van LEICA.

Verdergaande aanspraken, van welke aard dan ook en om welke juridische reden dan ook in samenhang met deze garantie zijn uitgesloten.

UITGESLOTEN VAN DE LEICA-GARANTIE

Van de Leica-garantie uitgesloten zijn slijtageonderdelen, bijvoorbeeld oorschelpen, de leren bekleding, draagriemen, versterkingen, batterijen en mechanisch belaste onderdelen, tenzij het defect is veroorzaakt door een fabricage- of materiaalfout. Dit geldt ook voor beschadigingen van oppervlakken.

HET VERVALLEN VAN AANSPRAKEN OP BASIS VAN DE LEICA-GARANTIE

Aanspraken op garantieprestaties vervallen als de gebreken in kwestie zijn ontstaan door ondeskundige behandeling; ze kunnen ook vervallen als niet bij het product behorende accessoires zijn gebruikt, het Leica-product ondeskundig is geopend of ondeskundig is gerepareerd. Aanspraken op garantieprestaties vervallen ook als het serienummer niet meer leesbaar is.

AANSPRAAK MAKEN OP DE LEICA-GARANTIE

Om aanspraak te kunnen maken op een garantieprestatie, dient u een kopie van het aankoopbewijs voor uw Leica-product van een door LEICA erkende dealer ('erkende Leica-dealer') te overleggen. Het aankoopbewijs moet de koopdatum, het Leica-product met het artikelnummer en het serienummer en de gegevens van de erkende Leica-dealer bevatten. Wij behouden ons het recht voor u te

INHOUD

VOORWOORD.....	2	WEERGAVEN	14
LEVERINGSOMVANG.....	2	WAARNEMINGSMODUS.....	14
VERVANGENDE ONDERDELEN/ ACCESSOIRES	2	MENU.....	14
JURIDISCHE OPMERKINGEN	3	VOORBEREIDINGEN.....	16
JURIDISCHE OPMERKINGEN BIJ DEZE HANDLEIDING.....	3	AANBRENGEN VAN DE DRAAGRIEM.....	16
OPMERKINGEN OVER REGELGEVING.....	3	BATTERIJ LADEN.....	16
CE-MARKERING.....	4	OOGSHELPH MONTEREN.....	17
BELANGRIJKE AANWIJZINGEN	5	MONTAGE ALS VOORZETAPPARAAT	17
BELANGRIJKE AANWIJZINGEN VOOR GEBRUIK VAN WARMTEBEELDCAMERA'S.....	5	REDUCTIERING MONTEREN	18
BELANGRIJKE AANWIJZINGEN VOOR GEBRUIK VAN WLAN / BLUETOOTH®	5	ADAPTERRING MONTEREN.....	18
VEILIGHEIDSVOORSCHRIFTEN.....	6	FLIP CAP MONTEREN.....	18
WAARSCHUWING.....	6	BEDIENING	20
VOORZICHTIG	7	APPARAAT IN-/UITSCHAKELEN	20
SENSOR.....	7	MOTIEF SCHERPSTELLEN (FOCUSSEN).....	20
BLUETOOTH®	7	MENU OPROEPEN EN NAVIGEREN	21
LEICA JACHT-ETHIEK	8	BEELDHELDERHEID INSTELLEN	21
GARANTIEVOORWAARDEN VAN LEICA CAMERA AG.....	8	KLEURMODUS INSTELLEN	22
OVERZICHT VAN HET APPARAAT.....	12	TOEPASSINGSMODUS SELECTEREN	23
		TIJDELIJKE VERGROTING INSTELLEN	24
		INTERFACE SCALING INSTELLEN	24
		AFSTANDSMETING VERRICHTEN.....	24
		FOTO'S & VIDEO'S OPNEMEN	25
		KALIBRATIE (CORRECTIE VAN ONREGELMATIGHEDEN) UITVOEREN ...	26
		PIXELFOUTEN CORRIGEREN	26
		ALLE FOTO'S EN VIDEO'S WISSEN	27
		APPARAAT TERUGZETTEN NAAR DE FABRIEKINSTELLINGEN	27
		FUNCTIEOVERZICHT VAN DE KNOPPEN	28

SOFTWAREBESCHRIJVING.....	29
MENUSTRUCTUUR	29
BESCHRIJVING VAN DE MENU'S.....	29
SETTINGS	29
CUSTOMIZATION	29
LANGUAGE.....	29
UNITS (bij LRF-modellen)	30
FACTORY RESET.....	30
BAD PIXEL	30
INFO	30
MEDIA.....	30
CONTRAST BOOST.....	30
COLOR MODE.....	30
NUC.....	30
QUICK GUIDE.....	30
MEETREIKWIJDTE/-NAUWKEURIGHEID	31
AFSTANDBEDIENING CALONOX 2 GO	31
PAIRING.....	31
FUNCTIEMODUS SELECTEREN	31
LEICA 2HUNT-APP	32
VERZORGING/REINIGING.....	33
TECHNISCHE GEGEVENS.....	34
LEICA CUSTOMER CARE.....	36

Betekenis van de verschillende informatiecategorieën in deze handleiding

Waarschuwing

- Niet-naleving kan leiden tot de dood of ernstig letsel

Voorzichtig

- Niet-naleving kan leiden tot matig letsel

Aanwijzing

- Niet-naleving kan leiden tot schade aan het apparaat en de accessoires

Info

- Extra informatie

OVERZICHT VAN HET APPARAAT

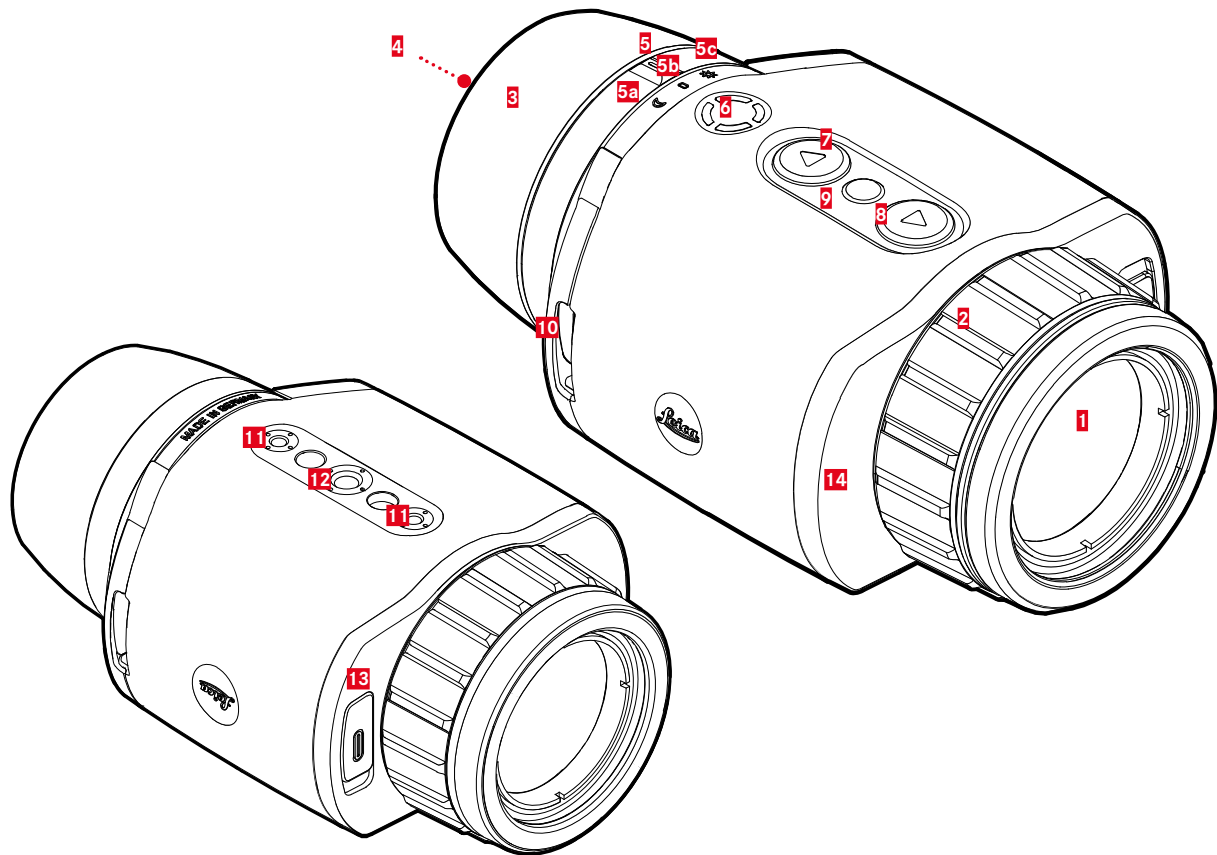

1 Frontlens**2 Afstandsinstelling**

- Scherpstellen op de betreffende afstand

3 Oogschelp

- Tegen lichtinval van opzij

4 Oculair**5 Moduskeuzeschakelaar**

a Ingeschakeld, nacht-modus (maan-symbool)

b Uitgeschakeld

c Ingeschakeld, dag-modus (zon-symbool)

6 Functietoets

- Activering van de afstandsmeting bij het LRF-model

7 [▼]-knop

- Binnen de menu's navigeren
- Beeldhelderheid instellen, zie pagina 21

8 [▲]-knop

- Binnen de menu's navigeren
- Foto/video opnemen, zie pagina 25

9 Menukeuzetoets

- De menu's oproepen
- Instellingen, opslaan

10 Draagoog**11 Statiefschroefdraad**

- M5 standaard schroefdraad

12 Statiefschroefdraad

- A 1/4 DIN 4503 (1/4")

13 USB-C-aansluiting

- Gegevensoverdracht
- Batterij opladen

14 Laseroptiek (alleen bij Calonox 2 Sight – LRF)**Info**

- Af fabriek gaat het apparaat niet automatisch uit.

* Voor een uitgebreid overzicht van de knopfuncties, zie pagina 28.

WEERGAVEN

WAARNEMINGSMODUS



- 1** Batterijcapaciteit
- 2** Vergroting
- 3** Menudeel
- 4** Actief menu-item



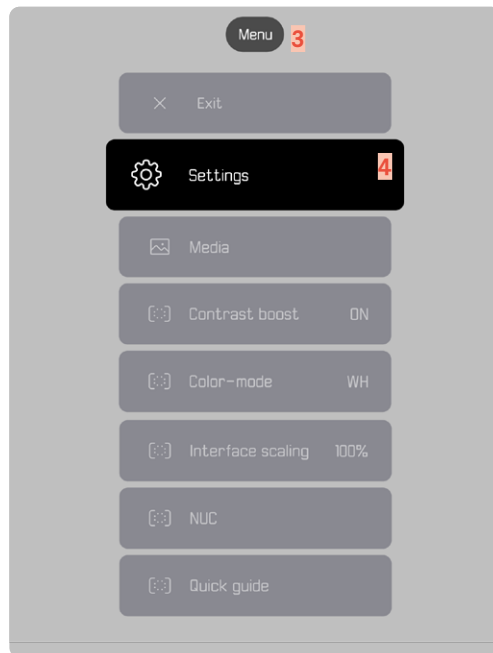



MENU



WEERGAVE VAN DE LAADSTATUS IN DE MONITOR

De laadstatus van de batterij wordt boven in het status-scherm weergegeven.



Weergave	Laadstatus
	Ca. 80-100%
	Ca. 60-79%
	Ca. 40-59%
	Ca. 20-39%
	Ca. 0-19% Batterij moet worden vervangen of opgeladen.
	Batterij wordt opgeladen.

VOORBEREIDINGEN

AANBRENGEN VAN DE DRAAGRIEM

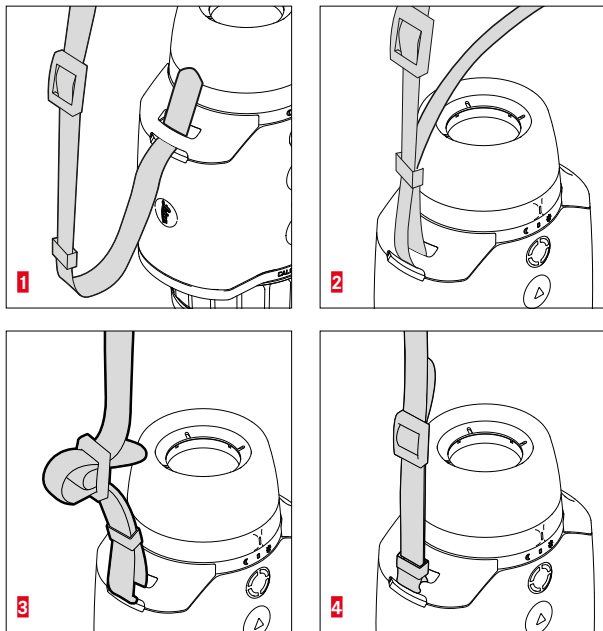

Aanwijzing

- Controleer na het aanbrengen van de draagriem of de sluitingen correct zijn aangebracht, om te voorkomen dat het apparaat valt.

BATTERIJ LADEN

Het apparaat wordt door een Li-ion batterij van de benodigde energie voorzien. De conditie van de geplaatste batterij wordt weergegeven in de kopregel.

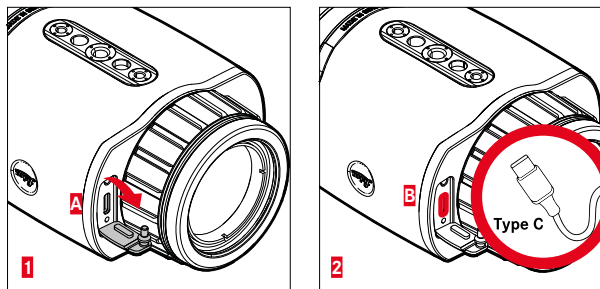

- ▶ Afdekkap bij het bovenste uiteinde vastpakken en trekken (A).
- ▶ USB-kabel (USB-C) aansluiten (B).
- ▶ Andere einde van de USB-kabel aansluiten op een geschikte net-adapter (minimaal 1,5 A/5 V ingang voor optimale laadtijd).
 - De correcte laadprocedure wordt weergegeven door een knipperende status-led. Vanaf een laadstatus van ca. 90% brandt de led permanent.
 - Tijdens het laden verschijnt naast het batterij-symbool in de kopregel het symbool ⚡ als het apparaat ingeschakeld is.

Let op:

- Gebruik uitsluitend de bij levering inbegrepen kabel voor het opladen van het apparaat.

OOGSHELPH MONTEREN (GEBRUIK ALS HANDAPPARAAT)

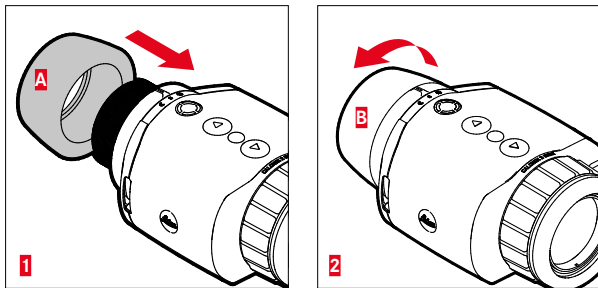

Voor gebruik als handapparaat/monoculair (zonder richtkijker) moet u de meegeleverde oogschelp aanbrengen.

- ▶ Oogschelp erop schroeven (A) en handvast aandraaien (B).
 - Niet te veel kracht gebruiken!

MONTAGE ALS VOORZETAPPARAAT

Waarschuwing

- Ondersteboven monteren is niet toegestaan. Houd het apparaat recht.
- Garandeer vóór montage/demontage altijd dat het wapen ongeladen en geborgd is.

Als het apparaat met een richtkijker op het wapen moet worden gemonteerd, is een adapter nodig. In principe beveelt Leica aan adapters van de volgende aanbieders te gebruiken:

- Recknagel
- Rusan
- Nauwkeurig jagen

De volgende beschrijving kan afwijken bij bepaalde merken en modellen. Leef de gebruikshandleiding van de adapter na.

Info

- De montage draad van de Calonox 2 Sight is M43x0.75. Indien u een reeds aanwezige adapter van het formaat M52x0.75 wilt gebruiken, moet u de reductiering 590-82 gebruiken. Deze is verkrijgbaar als optioneel accessoire.

REDUCTIERING MONTEREN

Om een reeds aanwezige montage van de Calonox 1 te kunnen gebruiken, moet eerst de optioneel verkrijgbare reductiering vast worden geschroefd.

- ▶ Schroef de reductiering tot aan de aanslag op de Calonox.

ADAPTERRING MONTEREN

Ga als volgt te werk om de reductiering met een adapter te verbinden:

- ▶ Schroef de adapter tot aan de aanslag op de Calonox.
- ▶ Draai de adapter weer terug tot het sluitmechanisme zich in de juiste positie bevindt.
- ▶ Draai de borgring handvast tegen de adapter.
- ▶ Schuif de adapter met de opgeschroefde Calonox tot aan de aanslag op het objectiefdeel van de richtkijker.
 - Pas op dat u de adapter niet kantelt. Hij moet overal gelijkmatig aanliggen.
- ▶ Gebruik de spanhendel van de adapter om de richtkijker vast te klemmen (neem de aanwijzingen van de fabrikant in acht).

Eventueel moeten adapter en Calonox nog worden uitgelijnd opdat display en vizier geen hoek met elkaar maken.

FLIP CAP MONTEREN

De Calonox 2 wordt geleverd met een passend objectiefdeksel. Om te voorkomen dat de frontlens beschadigd raakt, wordt het gebruik van het objectiefdeksel aangeraden.

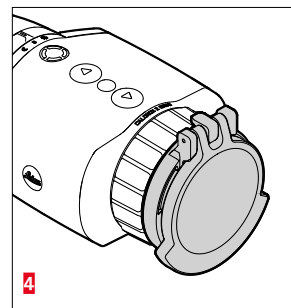
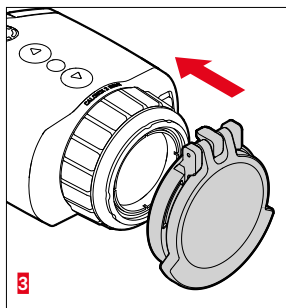
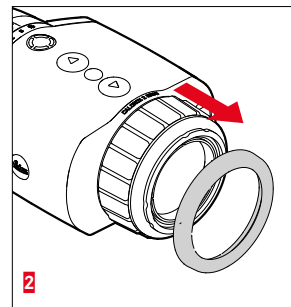
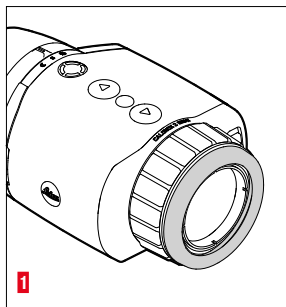

- ▶ Objectiefring verwijderen **1**
- ▶ Plaats het objectiefdeksel in de gewenste positie en vergrendel het met lichte druk.

Info

- Het objectiefdeksel kan in verschillende richtingen worden gemonteerd.
- Om het meetresultaat van het LRF-model niet negatief te beïnvloeden, moet ervoor worden gezorgd dat de laseroptiek **14** in geopende staat niet bedekt is.

BEDIENING

APPARAAT IN-/UITSCHAKELLEN

Om het apparaat in te schakelen

- ▶ Dag-modus: Zet de moduskeuzeschakelaar **5** naar links op het symbool 'zon'.
 - Het toestel schakelt in.
- ▶ Nacht-modus: Zet de moduskeuzeschakelaar **5** naar rechts op het symbool 'maan'.
 - Het toestel schakelt in.

Info

- De dag- en de nacht-modus verschillen qua beginhelderheid van het display en eventueel qua kleurmodus. Deze instellingen kunnen in de Leica 2Hunt-app worden aangepast.

Om het apparaat uit te schakelen

- ▶ Zet de moduskeuzeschakelaar **5** vanuit de betreffende uitgangspositie op '0'. Het display gaat na 3 seconden uit.

Info

- Het apparaat blijft ook in de 'UIT'-stand nog ca. 60 seconden ingeschakeld en kan door het indrukken van de moduskeuzeschakelaar **5** direct weer opnieuw worden geactiveerd. Ook onbedoeld inschakelen in de 'verkeerde' modus leidt er bij het wisselen niet toe dat het product tijdelijk wordt uitgeschakeld.

MOTIEF SCHERPSTELLEN (FOCUSSEN)

Met behulp van de afstandsinstelling stelt u het onderwerp scherp.

Om het motief scherp te stellen

- ▶ Bepaal het beeldfragment.
- ▶ Draai de afstandsinstelling zodanig dat de gewenste delen van het motief scherp worden afgebeeld.

MENU OPROEPEN EN NAVIGEREN

Om het menu op te roepen

- ▶ Menukeuzetoets lang indrukken of menu-item Exit selecteren.
 - Het menu verschijnt.

Om het menu te verlaten

- ▶ Menukeuzetoets lang indrukken.
 - Het apparaat keert terug naar de waarnemingsmodus.

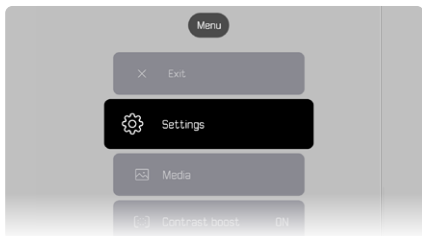

Om een menuoptie op te roepen

- ▶ Met behulp van de [▲]-knop en [▼]-knop naar de gewenste menuoptie navigeren.
- ▶ Menukeuzetoets kort indrukken.

Om een optie te activeren/deactiveren

- ▶ Met behulp van de [▲]-knop en [▼]-knop naar de gewenste optie navigeren.
- ▶ Menukeuzetoets kort indrukken.

BEELDHELDERHEID INSTELLEN

Voor de helderheid zijn negen niveaus beschikbaar die met behulp van de [▲]-knop en [▼]-knop kunnen worden ingesteld.

- ▶ [▼]-knop kort indrukken.
 - Het keuzemenu wordt geopend.
- ▶ Met behulp van de [▲]-knop en [▼]-knop naar de gewenste beeldhelderheid navigeren.
 - De wijziging is meteen zichtbaar.
- ▶ Bevestig het gekozen helderheidsniveau door een korte druk op de menukeuzetoets en verlaat het helderheidsmenu.
 - Het apparaat keert terug naar de waarnemingsmodus.



KLEURMODUS INSTELLEN

U kunt kiezen uit zes verschillende kleurmodi.

Om de kleurmodus in te stellen

- ▶ Menukeuzetoets **lang** indrukken.
- ▶ Met behulp van de **[▼]**-knop naar de menuoptie **Color mode** navigeren.
- ▶ Menukeuzetoets indrukken.
 - Het **Color mode**-menu wordt geopend.
- ▶ Met behulp van de **[▲]**-knop en **[▼]**-knop naar de gewenste kleurmodus navigeren.
 - De wijziging wordt meteen zichtbaar.
- ▶ Bevestig de gewenste kleurmodus door de menukeuzetoets kort in te drukken.
 - Het apparaat keert terug naar het hoofdmenu.

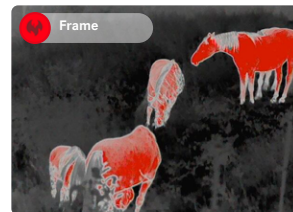
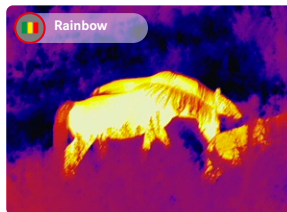
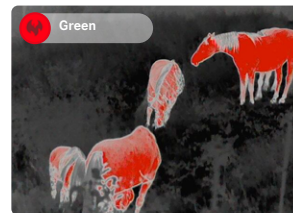
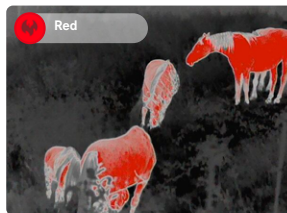
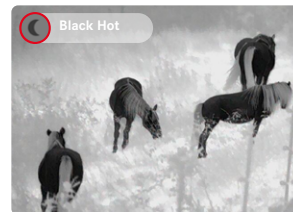

TOEPASSINGSMODUS SELECTEREN

Het apparaat biedt drie vooraf ingestelde toepassingsmodi (use cases) voor typische scenario's (individuele modi na updates van de app).



Scenario zomer: Een modus voor doorgaans hoge temperaturen en sterke contrasten. Het beeld wordt minder sterk nagescherpt en moet zo natuurlijk mogelijk overkomen.

- Scenario winter: Een modus voor lage omgevingstemperaturen, maar hier en daar plaatsen met hoge temperaturen, bijv. stenen die in de zon zijn opgewarmd. Het beeld moet zo uitgebalanceerd mogelijk zijn en mag bij de hotspots niet oversturen.
- Scenario regen: Een modus voor doorgaans lage temperatuurcontrasten. De instelling is gericht op maximale contrastweergave om zo veel mogelijk beeldinformatie te verkrijgen.

Om een scenario te selecteren

- ▶ Menukeuzetoets kort indrukken.
 - Het keuzemenu wordt geopend.
- ▶ Met behulp van de [▲]-knop en [▼]-knop naar de gewenste menuoptie navigeren en met de menukeuzetoets bevestigen.
 - De geselecteerde modus wordt in de statusweergave getoond en het apparaat gaat terug naar de waarnemingsmodus.

TIJDELIJKE VERGROTING INSTELLEN

De tijdelijke vergroting is bedoeld om bij handmatig gebruik van een Calonox 2 Sight beter te kunnen waarnemen.

Hierbij is gedurende 30 seconden een 2-voudige digitale zoom mogelijk. Na die tijd gaat het apparaat automatisch terug naar enkelvoudige vergroting.

Zo wordt een doellijnweergave op het wapen voorkomen bij onbedoeld activeren.

Om de tijdelijke vergroting te activeren

- ▶ **[▼]**-knop lang indrukken.
 - Het apparaat gaat over naar 2-voudige digitale zoom.
- ▶ **[▼]**-knop nog een keer lang indrukken.
 - Het apparaat gaat over naar enkelvoudige zoom (of automatisch na 30 seconden)

INTERFACE SCALING INSTELLEN

Met deze instelling wordt het weergaveformaat van het menu gewijzigd naar 50%, 75% of 100%, afhankelijk van de gebruikte richtkijker. De fabrieksinstelling voor het weergaveformaat is 100%.

Om interface scaling in te stellen

- ▶ Functietoets kort indrukken.
 - Het keuzemenu wordt geopend.
- ▶ Menu-item UI-Scaling selecteren en bevestigen door de menukeuzetoets in te drukken.
 - Het submenu met de waarden wordt weergegeven.
- ▶ Met behulp van de **[▲]**-knop en **[▼]**-knop naar de gewenste waarde gaan en met de menukeuzetoets bevestigen.

AFSTANDSMETING VERRICHTEN

Om een afstandsmeting te verrichten

- ▶ Functietoets lang indrukken.
 - Het doelkruis verschijnt.
- ▶ Object focussen.
- ▶ Functietoets kort indrukken.
 - De meetwaarde wordt weergegeven.
 - Zolang het doelkruis verlicht is, kan op elk gewenst moment een nieuwe meting worden gestart door de functietoets opnieuw in te drukken.



De weergave '1' verschijnt in de volgende gevallen:

- Het object is minder dan 10 meter verwijderd.
- De reikwijdte voor de afstandsmeting is overschreden.
- Object onvoldoende gereflecteerd.

Voor aanvullende informatie over de meetreikwijdte raadpleegt u pagina 31.

FOTO'S & VIDEO'S OPNEMEN

Het apparaat beschikt over een intern geheugen. Hierdoor is het mogelijk om foto's en video's op te nemen en lokaal op te slaan.

Om foto's op te nemen

- ▶ **[▲]**-knop kort indrukken.
 - Er wordt een 'beeld in beeld' van de opgenomen scene weergegeven.



Om video's op te nemen

- ▶ **[▲]**-knop lang indrukken.
 - In de bovenste infobalk verschijnt een camera-symbool en de runtime van de video-opname wordt weergegeven.



Om de opname te beëindigen, drukt u de **[▲]**-knop opnieuw in.

Info

Alternatief kan de foto-/video-opname ook via een losstaand menu-item in gang worden gezet.

Om een foto/video op te nemen via het menu

- ▶ Menukeuzetoets lang indrukken.
- ▶ Met behulp van de **[▼]**-knop naar de menuoptie **Media** navigeren.
- ▶ Met behulp van de **[▲]**-knop en **[▼]**-knop **Take a snapshot** of **Start video recording** selecteren.
- ▶ De gekozen optie met de menukeuzetoets bevestigen.
 - De foto- of video-opname wordt gestart.

KALIBRATIE (CORRECTIE VAN ONREGELMATIGHEDEN) UITVOEREN

De correctie van onregelmatigheden (Non Uniformity Correction) is een methode voor het verbeteren van de beeldkwaliteit.

Zonder deze correctie van onregelmatigheden zou de beeldkwaliteit door de ruis van de sensor afnemen naarmate de warmtebeeldcamera langer in gebruik is.

Het apparaat beschikt over een automatische correctie van onregelmatigheden.

Mocht u desondanks de indruk hebben dat de beeldkwaliteit slechter wordt, dan kunnen onregelmatigheden ook handmatig worden gecorrigeerd.

Om een handmatige kalibratie uit te voeren

- ▶ Menukeuzetoets **lang** indrukken.
 - Het keuzemenu verschijnt.
- ▶ Met behulp van de **[▼]-knop** naar de menuoptie **NUC** navigeren.
- ▶ Menukeuzetoets indrukken.
 - Het **NUC**-menu verschijnt.
- ▶ Menukeuzetoets indrukken.
- ▶ Sluit de objectiefdop of plaats het apparaat met het objectief op een homogeen oppervlak met een zo gering mogelijk temperatuurverschil (bijv. een tafelblad).
- ▶ Druk de menukeuzetoets in.
 - Het apparaat wordt gekalibreerd.
 - Bij Calonox 2 wordt geen mechanische sluiting gebruikt voor de NUC. Er is geen geluid hoorbaar en geen bevroren van het beeld te zien.

PIXELFOUTEN CORRIGEREN

Af en toe kunnen er pixelfouten in het monitorbeeld optreden. Deze kunnen worden gecorrigeerd.

Om een pixelcorrectie uit te voeren

- ▶ Menukeuzetoets **lang** indrukken.
- ▶ Met behulp van de **[▼]-knop** naar de menuoptie **Settings** navigeren.
- ▶ Menukeuzetoets indrukken.
 - Het menu **Settings** wordt geopend.
- ▶ Met behulp van de **[▼]-knop** naar de menuoptie **Bad Pixel** navigeren.
- ▶ Menukeuzetoets indrukken.
 - Het **Bad Pixel**-menu wordt geopend.
 - In de monitorweergave is het menu-item **Initiate Bad pixel override** geselecteerd.
- ▶ Menukeuzetoets indrukken.
 - De vraag: "Are you sure you want to initiate bad pixel override?" wordt weergegeven.
- ▶ Met behulp van de **[▲]-knop** naar de menuoptie **Yes** navigeren.
- ▶ Menukeuzetoets indrukken.
 - De aanwijzing "Point the device toward a flat area and press a middle button" verschijnt.
- ▶ Bedek het objectief met de flip cap of plaats het apparaat met het objectief op een homogeen oppervlak met een zo gering mogelijk temperatuurverschil (bijv. een tafelblad).
- ▶ Menukeuzetoets indrukken.
 - Het apparaat corrigeert pixelfouten automatisch.
 - Als de correctie is voltooid, verschijnt de melding "Bad pixel override successfully completed".
- ▶ Menukeuzetoets indrukken.
 - U verlaat het menu.

ALLE FOTO'S EN VIDEO'S WISSEN

Alle opgenomen foto's en video's kunnen uit het interne geheugen worden gewist.

- ▶ Menukeuzetoets **lang** indrukken.
- ▶ Met behulp van de **[▼]**-knop naar de menuoptie **Settings** navigeren.
- ▶ Menukeuzetoets indrukken.
 - Het menu **Settings** wordt geopend.
- ▶ Met behulp van de **[▼]**-knop naar de menuoptie **Factory reset** navigeren.
- ▶ Menukeuzetoets indrukken.
 - Het **Factory reset**-menu wordt geopend.
- ▶ Met behulp van de **[▼]**-knop naar de menuoptie **Delete all media** navigeren.
- ▶ Menukeuzetoets indrukken.
 - De vraag: "Are you sure you want to delete all media?" wordt weergegeven.
- ▶ Met behulp van de **[▲]**-knop naar de menuoptie **Yes** navigeren.
- ▶ Menukeuzetoets indrukken.

APPARAAT TERUGZETTEN NAAR DE FABRIEKINSTELLINGEN

U kunt alle gerealiseerde instellingen wissen en de in de fabriek ingestelde waarden herstellen. Daarbij worden alle opgeslagen gebruikersprofielen gewist.

Als u de Calonox 2 Go-afstandsbediening hebt vervangen, kunt u op deze manier ook de oude afstandsbediening verwijderen.

- ▶ Menukeuzetoets **lang** indrukken.
- ▶ Met behulp van de **[▼]**-knop naar de menuoptie **Settings** navigeren.
- ▶ Menukeuzetoets indrukken.
 - Het menu **Settings** wordt geopend.
- ▶ Met behulp van de **[▼]**-knop naar de menuoptie **Factory reset** navigeren.
- ▶ Menukeuzetoets indrukken.
 - Het **Factory reset**-menu wordt geopend.
 - Het menu-item **Reset to factory settings** is geselecteerd.
- ▶ Menukeuzetoets indrukken.
 - De vraag: "Are you sure you want to reset?" wordt weergegeven.
- ▶ Met behulp van de **[▲]**-knop naar de menuoptie **Yes** navigeren.
- ▶ Menukeuzetoets indrukken.
 - Het apparaat wordt teruggesteld.

Voorzichtig

- Controleer na een **Factory reset** in ieder geval de instellingen.

FUNCTIEOVERZICHT VAN DE KNOPPEN

		In de waarnemingsmodus	In het menu
[▲]-knop	<u>kort</u> indrukken	Foto nemen	Naar boven
	<u>lang</u> indrukken	Video-opname starten / stoppen	—
Menukeuze-toets	<u>kort</u> indrukken	Keuzemenu voor de toepassingsmodus openen	Instelling in het submenu selecteren/ Opslaan dan wel bevestigen
	<u>lang</u> indrukken	Hoofdmenu oproepen	Terugkeren naar de waarnemingsmodus
[▼]-knop	<u>kort</u> indrukken	Helderheid van het display wijzigen	Naar beneden
	<u>lang</u> indrukken	Tijdelijke 2-voudige zoom starten en beëindigen	—
Functieknop	<u>kort</u> indrukken	Interface Scaling instellen	—
	<u>lang</u> indrukken	Activatie van de meetfunctie (bij LRF)	—

MENUSTRUCTUUR

Het menu heeft drie niveaus. Het eerste menu-item op elk niveau is bedoeld om een niveau hoger te gaan resp. het hoofdmenu te sluiten.

Hoofdmenu	Submenu 1	Submenu 2
Settings	Customization	Auto-display off
		Auto-power off
		Remote control function
	Language	
	Units	
	Factory reset	
	Bad pixel	
Info		
Media		
Contrast boost		
Color mode		
NUC		
Quick Guide		

BESCHRIJVING VAN DE MENU'S

SETTINGS

CUSTOMIZATION

Auto-display off

De hellingsafhankelijke uitschakeling van het display (energiebesparingsmodus) kan in- dan wel uitgeschakeld worden. Zodra het apparaat >70° naar boven of naar beneden wijst, wordt het display gedeactiveerd en gaat het apparaat naar de stand-bymodus.

De tijd tot aan de uitschakeling kan via de Leica 2Hunt-app worden ingesteld. Zie „LEICA 2HUNT-APP“ auf Seite 32.

Auto-power off

De automatische uitschakeling van het apparaat kan in- resp. uitgeschakeld worden. De periode waarna uitschakeling plaatsvindt, kan in de Leica 2Hunt-app worden vastgelegd.

Remote control function

Bij gebruik van een Calonox 2 Go-afstandsbediening kan hier de functie van de afstandsbediening worden geselecteerd:

- **Rangefinder:** Afstandsmeting starten (alleen bij LRF-modellen).
- **Snapshot/video:** Video-opname starten.

LANGUAGE

Hiermee wordt de systeemtaal vastgelegd. De beschikbare talen zijn Engels, Duits, Frans, Spaans en Italiaans. De fabrieksinstelling is Engels.

UNITS (bij LRF-modellen)

Hiermee wordt de eenheid voor de afstandsmeting vastgelegd. De beschikbare opties zijn Meter en Yard.

FACTORY RESET

Hiermee worden de fabrieksinstellingen van het apparaat hersteld. Zie pagina 27.

BAD PIXEL

Hiermee worden pixelfouten gecorrigeerd. Zie pagina 26.

INFO

Toont het serienummer en de firmware-versie van het apparaat en regelgevende informatie.

MEDIA

Start de foto- en video-opname.

CONTRAST BOOST

Hiermee wordt de contrastversterking in- of uitgeschakeld. De contrastversterking kan handig blijken onder lastige omstandigheden, bijvoorbeeld regen. Geringe temperatuurverschillen worden duidelijker weergegeven. Dat maakt een gedetailleerde waarneming mogelijk.

COLOR MODE

Hiermee wordt de kleurmodus van het warmtebeeld ingesteld. Zie pagina 22.

NUC

Hiermee wordt het apparaat handmatig gekalibreerd. Zie pagina 26.

QUICK GUIDE

Geeft een overzicht van de standaard toetsfuncties van het apparaat weer.

MEETREIKWIJDTE/-NAUWKEURIGHEID

De maximale reikwijdte wordt bereikt onder de volgende omstandigheden:

- bij goed reflecterende doelobjecten
- bij een visueel zicht van ongeveer 10 km
- een grote reikwijdte kan betrouwbaar worden gemeten resp. bereikt als u de afstandsmeter heel stil houdt en/of ergens op laat rusten.

De maximale reikwijdte bedraagt:

- bij sterk reflecterende doelen ca. 1200 m
- bij wild ca. 500 m

De meetreikwijdte wordt beïnvloed door de volgende factoren:

Reikwijdte	groter	kleiner
Kleur	wit	zwart
Hoek ten opzichte van objectief	verticaal	scherp
Objectiefgrootte	groot	klein
Zonlicht	weinig licht (bewolkt)	veel licht (middagzon)
Atmosferische omstandigheden	helder	heilig
Objectstructuur	homogeen (muur van een huis)	inhomogeen (struik, boom)

AFSTANDBEDIENING CALONOX 2 GO

De Calonox 2 kan met een optioneel verkrijgbare afstandsbediening op een afstand van maximaal 5 m worden bediend.

PAIRING

Het pairing-proces start automatisch als het apparaat ingeschakeld is en nadat de afstandsbediening voor de eerste keer is bediend. Als bijvoorbeeld na verlies van de Calonox 2 Go een nieuwe afstandsbediening moet worden gekoppeld, start het proces niet automatisch. In dat geval moet het proces via Factory reset worden uitgevoerd, zie pagina 27.

FUNCTIEMODUS SELECTEREN

In de Calonox 2 kan worden geselecteerd welke functie Calonox 2 Go activeert (zie „Remote control function“ auf Seite 29).

Functietoets **A** werkt afhankelijk van de modus in twee stappen:

1. Indrukken (de automatische stand-bymodus wordt beëindigd)

- Activeren van de elektronica en eventueel weergaven
- Na 10 minuten inactiviteit gaat de Calonox 2 Go weer naar de stand-bymodus.

2. Indrukken (afhankelijk van de geselecteerde functiemodus)

- Foto/video wordt gestart.
- Door opnieuw indrukken wordt een actieve video-opname beëindigd.
- Er wordt een afstandsmeting verricht en de waarde wordt enkele seconden weergegeven door het apparaat.

Info

Lees voor de juiste bediening van de Calonox 2 Go-afstandsbediening de meegeleverde snelstartgids.

LEICA 2HUNT-APP

U kunt het apparaat met een smartphone/tablet op afstand bedienen.

Hiervoor moet u eerst de app 'Leica 2Hunt' op het mobiele apparaat installeren. Een lijst met de beschikbare functies en bedieningsaanwijzingen bevinden zich in de app.

- ▶ De app in de Apple App Store™/Google Play Store™ installeren.

VERBINDING

VOOR HET EERST VERBINDING MAKEN MET HET MOBIELE APPARAAT

Als voor het eerst verbinding wordt gemaakt met een mobiel apparaat, moeten de Calonox 2 en het mobiele apparaat met elkaar worden gekoppeld. Dit gebeurt bij de initiële set-up van het apparaat met behulp van de verbindingssistent.

VERBINDINGSASSISTENT

IN HET APPARAAT

- ▶ Calonox 2 inschakelen.
 - Bluetooth® is geactiveerd.

Info

- De Bluetooth®-functie is permanent actief en hoeft niet handmatig te worden ingeschakeld.

OP HET MOBIELE APPARAAT

- ▶ Bluetooth® activeren.
- ▶ Leica 2Hunt-app starten.
- ▶ Op de knop 'Verbinding starten' tikken.
 - Een lijst met apparaten verschijnt.
- ▶ Het gewenste apparaat selecteren.
 - De verbinding wordt gerealiseerd. Dit kan even duren.
 - De succesvolle verbinding wordt in de app weergegeven.

Info

- Het pairing-proces hoeft voor elke mobiel apparaat maar één keer te worden uitgevoerd. Daarbij wordt het apparaat toegevoegd aan de lijst met bekende apparaten.
- Voor het gebruik van de galerij is een wifi-verbinding nodig. Volg daarvoor de aanwijzingen in de Leica 2Hunt-app.

VERBINDING LOSHALEN

Als geen verbinding met een mobiel toestel meer nodig is, kunt u beter de Bluetooth-functie afsluiten.

- ▶ Leica 2Hunt-app starten.
- ▶ Tik op de knop 'Apparaatinfo'.
- ▶ Tik op de knop 'Apparaat scheiden'.
- De verbinding wordt verbroken.

VERZORGING/REINIGING

- Uw Leica product vereist geen speciaal onderhoud.
- Het is raadzaam om grove verontreinigingen, bijvoorbeeld zand, met een penseel te verwijderen of weg te blazen.
- Vingerafdrukken en dergelijke op de lenzen van het objectief en het oculair kunt u eerst met een vochtige doek en daarna met een zachte, schone leren doek of stofvrij textiel afvegen.
- Bewaar het toestel op een goed geventileerde, droge en koele plaats, met name om schimmelvorming in een vochtig klimaat te vermijden.
- Gebruik nooit alcohol of andere chemische oplosmiddelen voor de reiniging van de lenzen of de behuizing.
- Bij het afvegen van lensoppervlakken mag u geen druk uitoefenen, ook niet bij sterk verontreinigde lensoppervlakken. De afwerklaag is weliswaar zeer krasvast, maar kan door zand of zoutkristallen toch worden beschadigd.
- De behuizing mag uitsluitend met een vochtige zemen lap worden gereinigd. Droge doeken kunnen statische lading veroorzaken.
- Zout water moet altijd worden afgespoeld! Opgedroogde zoutkristallen kunnen anders de oppervlakken beschadigen.

TECHNISCHE GEGEVENS

Naam	Leica Calonox 2 Sight	Leica Calonox 2 Sight LRF
Apparaattype	Warmtebeeldtoestel	Warmtebeeldtoestel
Typenummer	1966	1986
Bestelnr.	50511	50510
Leveringsomvang	Calonox 2 Sight, Cordura-tas, laadkabel, draagriem, snelstartgids, lensdoekje, oogschelp van rubber, Tenebraex Flip Cap, testcertificaat	Calonox 2 Sight LRF, Cordura-tas, laadkabel, draagriem, snelstartgids, lensdoekje, oogschelp van rubber, Tenebraex Flip Cap, testcertificaat
Sensortype	VOx	VOx
Sensorformaat	640 × 480 pixels	640 × 480 pixels
Pixelformaat	12 µm	12 µm
Beeldschermtype	OLED	OLED
Beeldschermdiagonaal	0,49", actief oppervlak 0,35"	0,49", actief oppervlak 0,35"
Beeldschermresolutie	1280 × 960 pixels	1280 × 960 pixels
Beeldherhalingsfrequentie	60 Hz	60 Hz
Brandpuntsafstand objectief	42 mm	42 mm
Optische basisvergroting	1×	1×
Zichtveld	10,3° × 7,7° (18 m × 13,5 m / 100 m)	10,3° × 7,7° (18 m × 13,5 m / 100 m)
Reikwijdte/resolutie (berekend voor object 1,7 m × 0,5 m)		
Opnamebereik/resolutie	2210 m / 2 pixels	2210 m / 2 pixels
Herkenningbereik/resolutie	770 m / 6 pixels	770 m / 6 pixels
Identificeringsbereik/resolutie	390 m / 12 pixels	390 m / 12 pixels
Laser	-	Onzichtbaar, veilig voor de ogen conform EN en FDA-klasse 1
Golflengte	-	905 nm
Reikwijdte	-	sterk reflecterende doelen 1200 m; gering reflecterende doelen 500 m
Video-uitgang	Wifi, USB-C	Wifi, USB-C
Video-opname	ja	ja

Naam	Leica Calonox 2 Sight	Leica Calonox 2 Sight LRF
Video-/fotoresolutie	640 × 480 pixels	640 × 480 pixels
Kabelaansluiting	USB-C	USB-C
Draadloze verbinding	Bluetooth® ¹ / Wifi (2,4 GHz)	Bluetooth® / Wifi (2,4 GHz)
Intern geheugen	32 GB	32 GB
Type bescherming	IP67, gevuld met stikstof	IP67, gevuld met stikstof
Bedrijfstemperatuur	-20 °C tot +50 °C	-20 °C tot +50 °C
Bedrijfstemperatuur (batterij laden)	+10 °C tot +30 °C	+10 °C tot +30 °C
Accu-gebruiktijd	ca. 8-11 h	ca. 6 h
Opzet-schroefdraad	M43 × 0,75	M43 × 0,75
Statiefschroefdraad	A ¼ DIN 4503 (¼"), standaard schroefdraad M5	A ¼ DIN 4503 (¼"), standaard schroefdraad M5
Materiaal behuizing	Glasvezelversterkte kunststof met siliconenversterking	Glasvezelversterkte kunststof met siliconenversterking
Afmetingen (l×b×h)	139 × 90 × 61 mm	139 × 110 × 61 mm
Gewicht (met batterij)	590 g	650 g
Sluiting	shutterless	shutterless
Aanvullende montage	Picatinny	Picatinny
Schotvastheid	tot kaliber .50	tot kaliber .50

Accessoires

Afstandsbediening (monteerbare knoppen)	59 083	59 083
---	--------	--------

Wijziging in constructie, uitvoering en aanbod voorbehouden.

¹ De Bluetooth®-verbinding van het apparaat is permanent ingeschakeld. Dit is bedoeld om verbinding te maken met de optionele Calonox 2 Go-afstandsbediening en om automatisch verbinding te maken met de Leica 2Hunt-app (zie „LEICA 2HUNT-APP“ auf Seite 32).

LEICA CUSTOMER CARE

Voor het onderhoud van uw Leica-uitrusting, advies over alle Leica-producten en het bestellen ervan staat de afdeling Customer Care van Leica Camera AG voor u klaar. Bij reparaties of bij schade kunt u eveneens contact opnemen met Customer Care of direct met de reparatieservice van een Leica-vertegenwoordiging in uw land.

LEICA DUITSLAND

Leica Camera AG

Leica Customer Care
Am Leitz-Park 5
35578 Wetzlar
Germany

Telefoon: +49 6441 2080-189

Fax: +49 6441 2080-339

E-mail: customer.care@leica-camera.com

<https://leica-camera.com>

VERTEGENWOORDIGER VAN UW LAND

De Customer Care die verantwoordelijk is voor uw land vindt u op onze homepage: <https://leica-camera.com/contact>