



LEICA SOFORT 2

Panduan



PENDAHULUAN

Pelanggan yang terhormat,
kami harap Anda sangat puas dan sukses dalam mengambil foto menggunakan Leica Sofort 2 yang baru. Agar dapat menikmati performa optimal kamera sepenuhnya, baca panduan ini terlebih dulu. Semua informasi tentang Leica Sofort 2 dapat ditemukan di <https://leica-camera.com>.

Leica Camera AG

ISI KEMASAN

Sebelum Anda menggunakan kamera, periksa apakah aksesori yang disertakan telah lengkap.

- Leica Sofort 2
- Kabel USB (B038A34001)
- Tali bahu
- Panduan ringkas
- Penutup lensa

* Desain dan produsen dapat berubah sewaktu-waktu.

KOMPONEN PENGGANTI / AKSESORI

Untuk detail mengenai komponen pengganti/jenis aksesoris terkini yang lengkap untuk kamera Anda, hubungi layanan pelanggan Leica atau kunjungi situs web Leica Camera AG:

<https://leica-camera.com/en-int/photography/accessories>

Hanya aksesoris (baterai, pengisi daya, konektor daya, kabel daya, dll.) yang tercantum dan dijelaskan dalam panduan ini atau yang ditentukan dan dijelaskan oleh Leica Camera AG dapat digunakan bersama kamera ini. Gunakan aksesoris ini khusus untuk produk ini. Aksesoris asing dapat menyebabkan gangguan fungsi atau dapat menyebabkan kerusakan.

Sebelum menggunakan kamera Anda, bacalah bab "Pemberitahuan hukum", "Petunjuk keselamatan" dan "Catatan umum" untuk menghindari kerusakan pada produk dan untuk mencegah kemungkinan cedera dan risiko.

Arti dari berbagai kategori informasi di dalam panduan ini

Catatan

Informasi tambahan

Penting

Ketidapatuhan dapat mengakibatkan kerusakan pada kamera, aksesoris, atau gambar

Perhatian

Kelalaian dapat mengakibatkan cedera

PEMBERITAHUAN HAK CIPTA

- Patuhi undang-undang hak cipta secara cermat. Gambar dan publikasi yang diambil dari media yang sudah ada, misalnya kaset, CD, atau materi lainnya yang telah dipublikasikan maupun disiarkan dapat melanggar undang-undang hak cipta. Ketentuan ini juga berlaku untuk seluruh perangkat lunak yang disertakan.
- Istilah dan logo "SD", "SDHC", "SDXC" dan "microSDHC" adalah merek dagang terdaftar dari SD-3C, LLC.

HAK CIPTA

Semua hak dilindungi undang-undang.

Semua teks, gambar dan grafik tunduk pada hak cipta dan undang-undang lain terkait perlindungan kekayaan intelektual. Semua materi tersebut tidak boleh disalin, diubah, atau digunakan untuk tujuan komersial atau untuk disebarluaskan.

DATA TEKNIS

Perubahan produk dan layanan mungkin terjadi setelah tenggat waktu editorial. Produsen berhak melakukan perubahan dalam desain atau bentuk, variasi warna, dan perubahan pada cakupan pengiriman atau layanan selama periode pengiriman, asalkan perubahan atau variasi tersebut wajar bagi pelanggan dengan mempertimbangkan kepentingan Leica Camera AG. Dalam hal ini, Leica Camera AG berhak melakukan perubahan serta tidak bertanggung jawab atas kesalahan yang timbul. Gambar juga dapat menampilkan aksesoris, peralatan khusus, atau item lain yang bukan merupakan bagian dari cakupan pengiriman atau layanan standar. Halaman masing-masing juga dapat mencantumkan jenis dan layanan yang tidak ditawarkan di setiap negara.

MERЕК DAN LOGO

Merek dan logo yang digunakan dalam dokumen adalah merek dagang yang dilindungi. Dilarang menggunakan merek atau logo ini tanpa persetujuan sebelumnya dari Leica Camera AG.

HAK LISENSI

Leica Camera AG berupaya untuk menyediakan dokumentasi yang inovatif dan informatif kepada Anda. Atas dasar desain kreatif, kami meminta pengertian Anda bahwa Leica Camera AG harus melindungi kekayaan intelektualnya, termasuk paten, merek dagang, dan hak cipta, serta bahwa dokumentasi ini tidak memberikan hak lisensi atas kekayaan intelektual Leica Camera AG.

PEMBERITAHUAN HUKUM

Tanggal produksi kamera dapat ditemukan pada stiker dalam Kartu Garansi atau pada kemasan.

Bentuk penulisannya adalah tahun/bulan/hari.

TANDA CE

Simbol CE pada produk kami menunjukkan kepatuhan terhadap persyaratan dasar yang berlaku di Uni Eropa.

Bahasa Indonesia

Pernyataan Kesesuaian (DoC)

"Leica Camera AG" dengan ini menyatakan bahwa produk ini memenuhi persyaratan utama dan ketentuan terkait lainnya dalam Petunjuk 2014/53/EU.

Pelanggan dapat mengunduh salinan DoC asli untuk produk peralatan nirkabel kami dari server DoC kami:

<https://cert.leica-camera.com>

Jika ada pertanyaan lebih lanjut, hubungi dukungan produk Leica Camera AG: Am Leitz-Park 5, 35578 Wetzlar, Deutschland

Pita Frekuensi Efektif/Keterbatasan Penggunaan:

lihat Data teknis

PEMBUANGAN PERANGKAT LISTRIK DAN ELEKTRONIK

(Berlaku untuk UE dan negara Eropa lainnya dengan sistem pengumpulan terpisah.)



Perangkat ini memiliki komponen listrik dan/atau elektronik, sehingga tidak boleh dibuang bersama limbah rumah tangga biasa! Sebagai gantinya, serahkan komponen tersebut ke tempat pembuangan khusus yang telah disiapkan oleh otoritas setempat.

Hal ini tidak dipungut biaya. Jika perangkat berisi baterai yang dapat diganti, keluarkan terlebih dulu dan jika perlu, buang baterai tersebut dengan benar.

Untuk informasi lebih lanjut tentang pembuangan yang aman, hubungi pemerintah setempat, perusahaan pembuangan limbah, atau toko tempat Anda membeli perangkat tersebut.

PETUNJUK PENTING TENTANG PENGGUNAAN WLAN/BLUETOOTH®

- Saat menggunakan perangkat atau sistem komputer yang memerlukan keamanan lebih andal dari yang disediakan oleh perangkat WLAN, pastikan bahwa, tindakan yang sesuai untuk keamanan dan perlindungan dari gangguan berbahaya untuk sistem yang digunakan telah ditetapkan.
- Leica Camera AG tidak bertanggung jawab atas segala kerusakan yang mungkin terjadi saat menggunakan kamera untuk tujuan selain untuk digunakan sebagai perangkat WLAN.
- Diasumsikan bahwa fungsi WLAN digunakan di negara-negara tempat penjualan kamera ini. Terdapat risiko bahwa kamera ini akan melanggar peraturan transmisi radio jika digunakan di negara selain negara tempat kamera ini didistribusikan. Leica Camera AG tidak bertanggung jawab atas pelanggaran tersebut.
- Perhatikan bahwa terdapat risiko bahaya yang dapat menghentikan data transmisi nirkabel yang dikirim dan diterima melalui pihak ketiga. Kami sangat menyarankan agar Anda mengaktifkan enkripsi dalam pengaturan jalur akses nirkabel untuk memastikan informasi aman.
- Jangan gunakan kamera di tempat yang mengandung medan magnet, listrik statis, atau berbagai gangguan, misalnya di dekat microwave. Jika tidak, transmisi nirkabel mungkin tidak dapat mencapai kamera.
- Saat menggunakan kamera di dekat perangkat seperti oven microwave atau telepon nirkabel yang menggunakan jalur frekuensi nirkabel 2,4 GHz, mungkin akan terjadi penurunan performa pada kedua perangkat.
- Jangan sambungkan ke jaringan nirkabel yang tidak diizinkan untuk digunakan.
- Bila fungsi WLAN diaktifkan, kamera akan secara otomatis mencari jaringan nirkabel. Jika demikian, beberapa perangkat

yang penggunaannya tidak diizinkan untuk Anda akan ditampilkan (SSID: akan mengacu ke nama jaringan WLAN). Jangan coba untuk menyambung ke jaringan tersebut, karena tindakan ini dapat tergolong sebagai akses tanpa izin.

- Sebaiknya nonaktifkan fungsi WLAN ketika menumpang di pesawat.
- Penggunaan pita frekuensi radio WLAN dari 5150 MHz hingga 5350 MHz hanya diizinkan di ruang tertutup.
- Untuk fungsi Leica FOTOS tertentu, baca petunjuk penting di halaman 72.

UMUM

- Jangan gunakan kamera di dekat perangkat dengan medan magnet dan medan elektrostatik atau elektromagnetik yang kuat (misalnya, oven induksi, oven microwave, TV, monitor komputer, konsol video game, ponsel, dan radio). Medan elektromagnetisnya juga dapat mengganggu pengambilan gambar.
- Medan magnet yang kuat, misalnya dari speaker atau motor listrik yang besar, dapat merusak data atau gambar yang tersimpan.
- Jika kamera mengalami gangguan akibat pengaruh medan elektromagnetik, matikan kamera, keluarkan baterai beberapa saat dan masukkan kembali, lalu hidupkan ulang kamera.
- Simpan komponen kecil misalnya penutup dudukan aksesoris secara umum sebagai berikut:
 - jauh dari jangkauan anak-anak
 - di tempat yang aman dari kehilangan dan pencurian
- Komponen elektronik modern bereaksi secara sensitif terhadap pelepasan daya elektrostatis. Karena seseorang yang misalnya berlari di atas karpet sintetis dapat dengan mudah menghasilkan daya lebih dari 10.000 volt, pelepasan muatan elektrostatis akan terjadi melalui sentuhan dengan kamera, terutama jika kamera berada di atas permukaan konduktif. Jika hanya menyentuh bodi kamera, pelepasan muatan ini sama sekali tidak berbahaya untuk peralatan elektronik. Untuk alasan keamanan, namun, jangan sentuh bagian luar kontak yang diarahkan secara eksternal, misalnya yang ada di hotshoe, terlepas dari sirkuit pengaman internal tambahan.
- Gunakan hanya aksesoris yang ditentukan untuk model ini untuk menghindari gangguan, arus pendek, atau sengatan listrik.

- Jangan coba mengeluarkan komponen bodi (penutup). Perbaikan yang tepat hanya dapat dilakukan di pusat servis resmi.
- Pastikan pasir, debu, dan air tidak memasuki kamera, misalnya saat terjadi salju, hujan, atau saat berada di pantai. Hal ini terutama berlaku saat mengganti lensa (pada kamera sistem) dan saat memasukkan dan mengeluarkan kartu memori dan baterai. Pasir dan debu dapat merusak kamera, lensa, kartu memori, dan baterai. Kelembapan dapat menyebabkan kegagalan fungsi, bahkan kerusakan pada kamera dan kartu memori yang tidak dapat diperbaiki.

LENSA

- Lensa berfungsi seperti kaca pembesar jika sinar matahari yang terang bersinar di bagian depan kamera. Karena itu, kamera harus dilindungi dari sinar matahari yang terik. Gunakan penutup lensa dan jaga agar kamera berada di tempat yang teduh atau sebaiknya dalam tas kamera untuk membantu mencegah kerusakan interior kamera.

BATERAI

- Baterai baru harus diisi daya sebelum digunakan pertama kali agar menjadi aktif untuk digunakan di kamera. Sebaiknya isi daya baterai sampai penuh karena baterai hanya diisi daya sebagian saat dikirim.
- Jangan buang baterai ke dalam api karena dapat menimbulkan ledakan.
- Jika baterai mengeluarkan cairan atau bau terbakar, jauhkan baterai dari sumber panas. Cairan yang bocor dapat terbakar.
- Penggunaan pengisi daya yang tidak disetujui oleh Leica Camera AG dapat mengakibatkan kerusakan baterai, dan dalam kasus ekstrim mengakibatkan cedera parah atau membahayakan nyawa.

- Pastikan stopkontak utama yang digunakan mudah dijangkau.
- Baterai dan pengisi daya tidak boleh dibuka. Perbaikan hanya dapat dilakukan di kantor servis resmi.

PERTOLONGAN PERTAMA

- Jika terkena mata, cairan baterai dapat menimbulkan risiko kebutaan. Segera bilas mata secara menyeluruh menggunakan air bersih. Jangan gosok mata. Segera kunjungi dokter.
- Jika terkena kulit atau pakaian, cairan yang bocor dapat menimbulkan risiko cedera. Cuci area yang terkena cairan menggunakan air bersih.

PENGISI DAYA

- Jika pengisi daya digunakan di dekat unit penerima gelombang radio, maka penerimaan radio dapat terganggu. Sediakan jarak minimum 1 m di antara kedua perangkat ini.
- Pengisi daya dapat mengeluarkan bunyi dengung saat digunakan, hal ini normal dan bukan merupakan kegagalan fungsi.
- Putuskan pengisi daya dari stopkontak bila tidak digunakan karena meskipun baterai tidak dimasukkan, pengisi daya akan mengkonsumsi sejumlah sangat kecil daya.
- Jaga kebersihan kontak pengisi daya dan hindari hubungan arus pendek pada pengisi daya.

KARTU MEMORI

- Selama gambar disimpan ke kartu memori atau kartu memori dibaca, kartu memori tidak boleh dikeluarkan. Demikian juga, kamera tidak boleh dimatikan atau terkena guncangan selama waktu tersebut.

- Sewaktu LED status menyala sebagai indikasi bahwa memori kamera sedang diakses, jangan buka kompartemen dan jangan keluarkan kartu memori atau baterai. Jika tidak, data dalam kartu akan rusak dan dapat terjadi kegagalan fungsi pada kamera.
- Jangan jatuhkan dan jangan tekuk kartu memori karena dapat rusak dan data yang tersimpan dapat hilang.
- Jangan sentuh kontak di bagian belakang kartu memori, serta jaga agar tidak kotor, berdebu, dan lembap.
- Pastikan kartu memori jauh dari jangkauan anak-anak. Terdapat risiko bahaya tersedak jika kartu memori tertelan.

SENSOR

- Radiasi kosmik dapat menyebabkan kerusakan pada piksel (misalnya, selama penerbangan).

TALI BAHU

- Tali bahu biasanya terbuat dari bahan penahan beban khusus. Jauhkan tali bahu ini dari jangkauan anak-anak. Tali bahu ini bukan mainan dan berbahaya bagi anak karena risiko tercekik.
- Gunakan tali bahu hanya sesuai fungsinya sebagai tali pengangkat untuk kamera atau teropong. Penggunaan lain dapat menimbulkan bahaya cedera dan dapat mengakibatkan kerusakan pada tali bahu, dan oleh karenanya dilarang.
- Tali bahu ini tidak boleh dipasang pada kamera atau teropong selama aktivitas olahraga karena jika tali bahu dibiarkan menggantung, terdapat risiko yang tinggi (misalnya memanjat gunung dan jenis olahraga luar ruangan lainnya yang serupa, dll.).

TRIPOD

- Saat menggunakan tripod, periksa stabilitasnya dan putar kamera dengan menggerakkan tripod dan bukan memutar kamera itu sendiri. Selain itu, saat menggunakan tripod, berhati-hatilah untuk tidak mengencangkan baut tripod secara berlebihan, menerapkan tenaga yang tidak perlu, atau sejenisnya. Hindari mengangkut kamera dengan tripod terpasang. Anda dapat mencederai diri sendiri atau orang lain atau merusak kamera.

FILM DAN HASIL CETAK

- Pastikan foto tidak dapat dijangkau oleh anak kecil. Perhatikan juga petunjuk dalam dokumen yang menyertai setiap film pack.

BLUETOOTH

- Data (gambar) yang dikirimkan secara nirkabel berpotensi disadap oleh pihak ketiga. Keamanan data yang dikirimkan melalui jaringan nirkabel tidak terjamin.
- Jangan gunakan perangkat di lokasi yang terkena medan magnet, listrik statis, atau gangguan radio.
- Jangan gunakan pemancar di dekat oven microwave atau perangkat lain tempat medan magnet, listrik statis, atau gangguan radio dapat menghambat penerimaan sinyal radio. Interferensi timbal balik dapat terjadi di dekat perangkat nirkabel lain yang juga beroperasi pada pita frekuensi 2,4 GHz.
- Pemancar Bluetooth beroperasi dalam pita frekuensi 2,4 GHz. Daya output standarnya adalah sekitar 3,16 mW.

CATATAN UMUM

Untuk informasi lebih lanjut tentang langkah-langkah yang diperlukan untuk masalah yang muncul, baca "Perawatan/penyimpanan".

KAMERA/LENSA

- Catat nomor seri kamera Anda dan lensa karena sangat penting dalam kasus kehilangan.
- Nomor seri kamera Anda digrafir di dudukan lampu kilat atau di bagian bawah kamera bergantung pada modelnya.
- Penutup bayonet bodi atau penutup lensa belakang tidak boleh disimpan dalam saku celana karena debu akan menempel dan dapat masuk ke kamera saat dipasang.

MONITOR

- Jika kamera terpapar perbedaan suhu yang besar, maka kondensasi dapat terbentuk di monitor. Seka kamera dengan hati-hati menggunakan kain kering yang lembut.
- Jika kamera sangat dingin saat dihidupkan, layar monitor awalnya akan sedikit lebih gelap dari biasanya. Setelah lebih hangat, monitor akan kembali ke tingkat kecerahan normal.

BATERAI

- Baterai hanya dapat diisi daya dalam rentang suhu tertentu. Detail tentang kondisi pengoperasian dapat ditemukan di bab "Data teknis" (lihat halaman 82).
- Daya baterai lithium-ion dapat diisi setiap saat, berapa pun tingkat dayanya saat ini. Jika daya baterai hanya habis sebagian saat pengisian daya dimulai, maka pengisian daya penuh akan lebih cepat.

- Baterai baru dari pabrik hanya terisi daya sebagian, jadi baterai harus diisi daya sepenuhnya sebelum digunakan pertama kali.
- Baterai yang baru akan mencapai kapasitas penuh maksimalnya untuk pertama kali setelah 2–3 kali pengisian daya dan akan mengalami pelepasan daya kembali karena pengoperasian kamera. Proses pengosongan daya harus diulang setelah sekitar 25 siklus pengoperasian.
- Baterai dan pengisi daya akan menjadi panas selama proses pengisian daya berlangsung. Kondisi ini normal dan bukan merupakan kegagalan fungsi.
- Baterai lithium-ion yang dapat diisi ulang akan menghasilkan daya melalui reaksi kimia internal. Reaksi ini juga dipengaruhi oleh suhu lingkungan dan kelembapan. Untuk memastikan masa pakai baterai yang optimal, jangan paparkan baterai pada suhu ekstrem yang kontinu (tinggi atau rendah) (mis. di tempat parkir mobil pada musim panas atau dingin).
- Meskipun digunakan dalam kondisi optimal, setiap baterai memiliki masa pakai terbatas! Setelah ratusan siklus pengisian daya, waktu pengoperasian baterai akan tampak jauh lebih singkat.

KARTU MEMORI

- Jenis kartu micro SD/SDHC/SDXC yang tersedia sangatlah banyak dan Leica Camera AG tidak dapat memperoleh dan menguji semuanya untuk mengetahui kompatibilitas dan kualitasnya. Kerusakan pada kamera atau kartu biasanya diperkirakan tidak akan terjadi. Namun karena sebagian kartu yang khususnya dikenal dengan kartu No-Name tidak memenuhi standar SD/SDHC/SDXC, maka Leica Camera AG tidak dapat menjamin fungsinya.
- Sebaiknya kartu memori diformat sesekali karena fragmentasi yang terjadi saat penghapusan dapat memblokir beberapa kapasitas memori.

- Biasanya kartu memori yang telah dimasukkan tidak perlu diformat (diinisialisasi). Namun kartu yang belum diformat atau yang telah diformat di perangkat lain (misalnya di komputer) harus diformat sebelum digunakan untuk pertama kalinya.
- Karena medan elektromagnetik, muatan elektrostatis, dan kerusakan pada kamera atau kartu dapat mengakibatkan kerusakan atau hilangnya data pada kartu memori, maka sebaiknya Anda juga mentransfer data dan menyimpannya di komputer.
- Kartu memori SD, SDHC, dan SDXC memiliki sakelar perlindungan penulisan, yang mencegah penyimpanan dan penghapusan tanpa disengaja. Sakelar terletak di sisi kartu yang tidak miring bagian bawah. Data diamankan jika posisinya berada pada tanda LOCK.
- Jika kartu memori diformat, semua data yang tersedia di dalamnya akan dihapus. Pemformatan tidak dapat dicegah dengan menandai gambar menggunakan perlindungan penghapusan.

SENSOR

- Jika partikel debu atau kotoran menempel pada kaca penutup sensor, tergantung pada ukuran partikel, hal ini dapat terlihat melalui bintik-bintik gelap atau bercak pada gambar (pada kamera sistem). Untuk membersihkan sensor, Anda dapat mengirim kamera ke layanan pelanggan Leica Customer (lihat halaman 86). Namun, pembersihan ini bukan bagian dari cakupan jaminan dan oleh karena itu dikenakan biaya.

DATA

- Semua data, termasuk data pribadi, dapat diubah atau dihapus akibat pengoperasian yang salah atau tidak disengaja, listrik statis, kecelakaan, gangguan fungsi, perbaikan, dan tindakan lainnya.

- Perhatikan bahwa Leica Camera AG tidak bertanggung jawab atas kerugian langsung atau kerugian konsekuensial yang diakibatkan dari perubahan atau penghapusan data dan informasi pribadi.

PEMBARUAN FIRMWARE

Leica terus berupaya mengembangkan dan mengoptimalkan Leica Sofort 2 lebih lanjut. Karena kamera digital memiliki berbagai fungsi yang dikontrol secara elektronik, maka perbaikan dan peningkatan fungsi dapat diinstal pada kamera di lain waktu. Untuk tujuan tersebut, Leica sesekali waktu memberikan pembaruan firmware. Pada dasarnya, kamera ini sudah dilengkapi dengan firmware terbaru dari pabrik, atau Anda juga dapat mengunduhnya dengan mudah dari situs web kami dan ditransfer ke kamera Anda.

Jika Anda mendaftar sebagai pemilik di situs web Leica Camera, Anda dapat diberi tahu melalui buletin jika terdapat pembaruan firmware.

Untuk informasi selengkapnya tentang pendaftaran dan pembaruan firmware Leica Sofort 2 Anda serta perubahan dan informasi tambahan dalam panduan, kunjungi bagian "Area pelanggan" di: <https://club.leica-camera.com>

KETENTUAN GARANSI LEICA CAMERA AG

Pelanggan Leica yang terhormat,

Selamat atas pembelian produk Leica baru Anda. Anda telah memiliki produk dengan merek yang terkemuka di dunia.

Selain klaim garansi berdasarkan undang-undang setempat yang berlaku untuk pihak penjual, kami, Leica Camera AG ("LEICA"), memberi Anda garansi khusus untuk produk Leica Anda sesuai dengan aturan berikut ("Garansi Leica"). Garansi Leica tidak memengaruhi hak hukum Anda sebagai konsumen berdasarkan undang-undang yang berlaku atau hak Anda sebagai konsumen terhadap peretail yang telah melakukan proses jual beli dengan Anda.

GARANSI LEICA

Anda telah membeli produk Leica yang dibuat sesuai dengan pedoman kualitas khusus dan telah diperiksa oleh spesialis berpengalaman dalam setiap tahapan produksinya. Untuk produk Leica ini, termasuk aksesoris yang terdapat dalam kemasan aslinya, kami memberikan garansi Leica berikut yang berlaku mulai 1 April 2023. Perhatikan bahwa kami tidak akan memberikan garansi apa pun jika produk Leica ini digunakan untuk tujuan komersial.

Kami menawarkan perpanjangan masa garansi untuk produk Leica tertentu jika Anda mendaftar akun Leica kami. Untuk detailnya, kunjungi situs web kami, www.leica-camera.com.

CAKUPAN GARANSI LEICA

Selama masa garansi, keluhan terkait cacat produksi dan material akan diatasi tanpa biaya, atas kebijakan LEICA, melalui perbaikan, penggantian komponen yang rusak, atau penukaran dengan produk Leica yang serupa dan tanpa cacat. Komponen atau produk yang diganti akan menjadi milik LEICA.

Klaim lainnya dalam bentuk apa pun dan untuk alasan hukum apa pun sehubungan dengan garansi Leica ini akan dikecualikan.

PENGECUALIAN GARANSI LEICA

Garansi Leica tidak mencakup komponen yang dapat aus, misalnya eyecup, lapisan bahan kulit, tali bahu, lapisan pelindung, baterai, dan komponen yang mengalami tekanan mekanis, kecuali jika kerusakannya disebabkan oleh cacat produksi atau material. Hal ini juga berlaku untuk kerusakan permukaan.

PEMBATALAN KLAIM GARANSI LEICA

Klaim garansi akan batal jika kerusakan yang timbul disebabkan oleh penanganan yang tidak tepat. Klaim garansi juga akan batal jika misalnya aksesoris pihak ketiga digunakan atau produk Leica dibuka atau diperbaiki oleh orang yang bukan ahli. Klaim garansi juga batal jika nomor seri produk Leica tidak dapat dikenali.

PENGAJUAN KLAIM GARANSI LEICA

Agar dapat mengklaim garansi, kami memerlukan salinan bukti pembelian produk Leica Anda dari dealer resmi LEICA ("Dealer Resmi Leica"). Bukti pembelian harus mencantumkan tanggal pembelian, nama produk Leica dengan nomor produk dan nomor seri, serta informasi Dealer Resmi Leica. Kami berhak meminta Anda untuk menunjukkan bukti pembelian asli. Sebagai alternatif, Anda dapat mengirimkan salinan kartu garansi. Perhatikan bahwa salinan kartu garansi ini harus diisi lengkap dan penjualan produk Leica harus dilakukan melalui Dealer Resmi Leica.

Kirimkan produk Leica Anda bersama salinan bukti pembelian atau kartu garansi dan deskripsi keluhan masalah yang dialami ke:

Leica Camera AG, Customer Care, Am Leitz-Park 5, 35578 Wetzlar, Jerman

Email: customer.care@leica-camera.com, Telepon: +4964412080-189
Atau kirimkan ke Dealer Resmi Leica.

Produk Fotografi Leica	Masa Garansi
Keseluruhan Produk	2 tahun

DAFTAR ISI

PENDAHULUAN.....	2	MENGGANTI KARTRID FILM	26
ISI KEMASAN.....	2	MASUKKAN.....	26
KOMPONEN PENGGANTI / AKSESORI.....	3	MENGELUARKAN.....	27
PEMBERITAHUAN HUKUM.....	4	PENGOPERASIAN KAMERA.....	28
PETUNJUK KESELAMATAN	8	KONTROL PENGOPERASIAN.....	28
UMUM	8	TOMBOL UTAMA	28
LENSA	8	TOMBOL RANA.....	29
BATERAI	8	RODA PENGATUR "EFEK FILM"	30
PENGISI DAYA	9	RODA PENGATUR "EFEK OPTIK"	30
KARTU MEMORI.....	9	TOMBOL RESET EFEK	31
SENSOR	9	TOMBOL PILIHAN / TOMBOL MENU/OK	31
TALI BAHU	9	TOMBOL PLAY / TOMBOL BACK / TOMBOL FN	32
TRIPOD.....	10	MONITOR.....	32
FILM DAN HASIL CETAK	10	TUAS CETAK	32
BLUETOOTH	10	KONTROL MENU	33
CATATAN UMUM.....	12	KONTROL PENGOPERASIAN	33
KETENTUAN GARANSI LEICA CAMERA AG.....	14	AREA MENU	33
DAFTAR ISI	16	MENU IKON	34
NAMA KOMPONEN	18	MENU DAFTAR	36
TAMPILAN	20	NAVIGASI MENU.....	37
PERSIAPAN	24	PENGATURAN DASAR KAMERA	38
MEMASANG STRAP TANGAN	24	BAHASA MENU	38
MENGISI DAYA BATERAI	24	TANGGAL/WAKTU	38
PENGISIAN DAYA MELALUI USB.....	24	MODE HEMAT ENERGI (MODE SIAGA).....	39
MEMASUKKAN/MENGELUARKAN KARTU MEMORI.....	25	SINYAL AUDIO.....	39
		SUARA TOMBOL	39
		NOISE RANA ELEKTRONIK	39
		SUARA PENGAKTIFAN.....	39
		MENGAMBIL FOTO TANPA NOISE.....	40
		PENGATURAN FOTO	42
		EFEK FILM	42
		EFEK OPTIK	43

MENYIMPAN KOMBINASI EFEK.....	44	INDIKATOR INFO DALAM MODE PEMUTARAN.....	58
STEMPEL TANGGAL.....	44	PERBESARAN POTONGAN GAMBAR.....	59
PENGELOLAAN DATA.....	45	MENAMPILKAN BEBERAPA GAMBAR SECARA BERSAMAAN	59
MEMFORMAT KARTU MEMORI.....	45	MENGHAPUS GAMBAR.....	60
TRANSFER DATA	46	MENGHAPUS MASING-MASING GAMBAR	61
MELALUI LEICA FOTOS	46	MENGHAPUS SEMUA GAMBAR.....	62
MENGAMBIL FOTO.....	48	MEROTASI GAMBAR	63
PENGATURAN JARAK (PEMFOKUSAN).....	48	MENGGESER POTONGAN GAMBAR.....	64
MENGAMBIL FOTO DENGAN AF.....	48	MEMOTONG POTONGAN GAMBAR	64
ZOOM DIGITAL	48	MENYALIN GAMBAR.....	65
PENGENALAN WAJAH.....	49	MENGHAPUS GAMBAR YANG DICETAK	66
LAMPU BANTUAN AF.....	49	MENSTRANSFER GAMBAR YANG DICETAK.....	66
KONFIRMASI AF AKUSTIK.....	49	FUNGSI LAINNYA	68
FUNGSI MAKRO	50	MENGATUR ULANG KAMERA KE PENGATURAN PABRIK	68
KESEIMBANGAN PUTIH.....	50	PEMBARUAN FIRMWARE.....	69
KONTROL OTOMATIS/PENGATURAN TETAP.....	51	MELAKUKAN PEMBARUAN FIRMWARE	70
PENCAHAYAAN.....	51	LEICA FOTOS	72
KOMPENSASI PENCAHAYAAN.....	51	SAMBUNGAN	72
MODE PENGAMBILAN GAMBAR.....	52	MENYAMBUNGAN DENGAN PERANGKAT SELULER PERTAMA KALI.....	72
TIMER OTOMATIS.....	52	MELEWATI PAIRING PERTAMA KALI	73
FOTOGRAFI DENGAN LAMPU KILAT.....	53	MENYAMBUNGAN KE PERANGKAT YANG DIKENAL.....	73
MENGAMBIL FOTO TANPA LAMPU KILAT (PEREDAMAN LAMPU KILAT).....	53	MELAKUKAN PEMBARUAN FIRMWARE	74
MENCETAK.....	54	PERAWATAN/PENYIMPANAN.....	76
MODE PENCETAKAN	55	TANYA JAWAB	78
KECERAHAN PENCETAKAN	55	DATA TEKNIS	82
MODE PEMUTARAN	56	LAYANAN PELANGGAN LEICA.....	86
ELEMEN PENGOPERASIAN DALAM MODE PEMUTARAN	56	AKADEMI LEICA	87
AKSES LANGSUNG DALAM MODE PEMUTARAN.....	57		
MEMULAI/KELUAR DARI MODE PEMUTARAN	57		
MEMILIH/MENGGULIR GAMBAR	58		

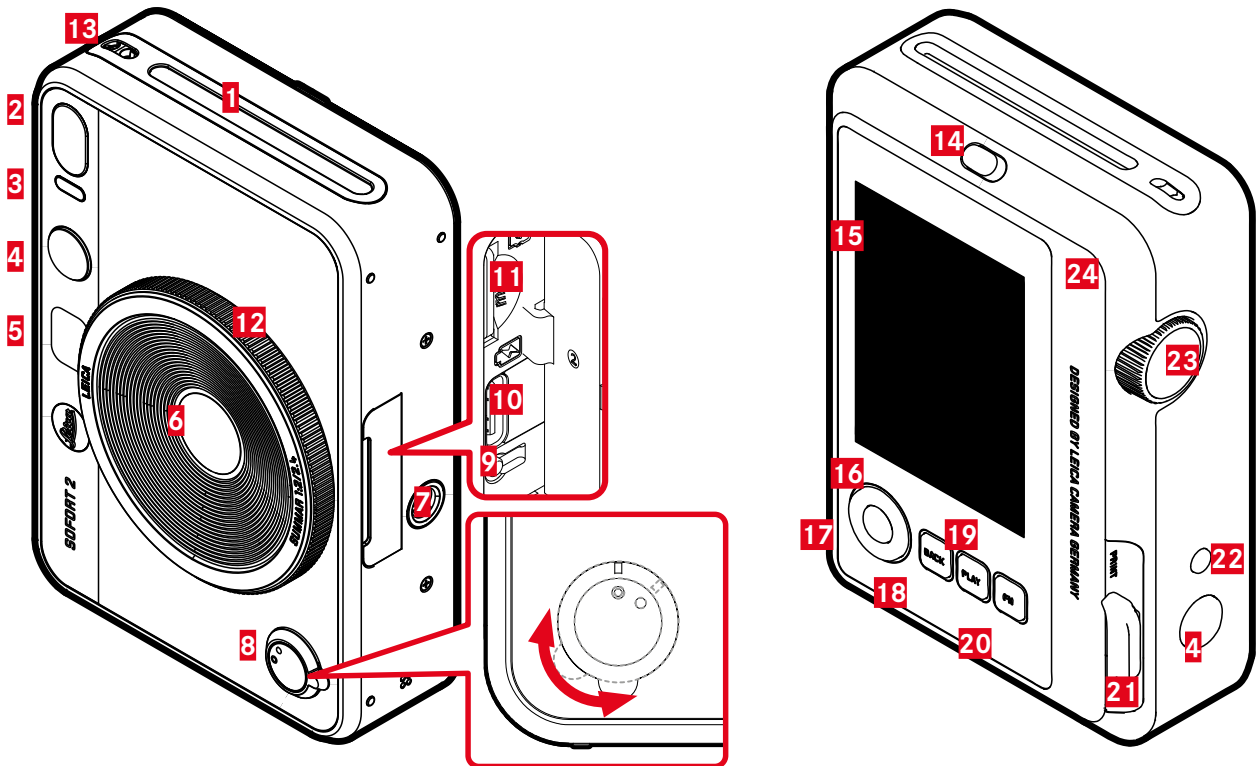

LEICA SOFORT 2

- 1** Slot output film
- 2** Lampu kilat
- 3** LED timer otomatis/LED status pengisian daya
- 4** Tombol rana
- 5** Cermin selfie
- 6** Lensa: Leica Summar 1:2/2.4
- 7** Ulir tripod
- 8** Tombol utama
- 9** Tombol mulai ulang
- 10** Port USB-C
- 11** Slot kartu memori (microSD)
- 12** Roda pengatur "Efek Optik"
- 13** Mata kait
- 14** Pengunci panel belakang
- 15** Monitor
- 16** Tombol pilihan
- 17** Tombol MENU/OK
- 18** Tombol BACK
- 19** Tombol PLAY
- 20** Tombol FN
- 21** Tuas cetak
- 22** Tombol "Reset Efek"
- 23** Roda pengatur "Efek Film"
- 24** Panel belakang (dibuka keluar)

LAYAR STATUS

- ▶ Tekan tombol **BACK**
 - Tampilan tambahan akan muncul:

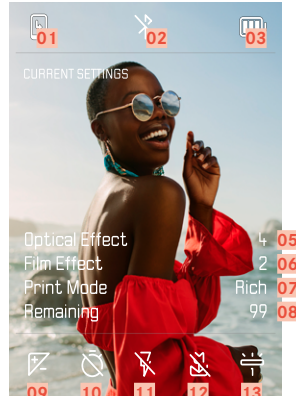

- 01** Kapasitas memori yang tersisa: Kartrid film
- 02** Bluetooth® (Leica FOTOS)
- 03** Kapasitas baterai
- 04** Nomor file gambar yang ditampilkan
- 05** "Efek Optik" aktif
- 06** "Efek Film" aktif
- 07** Print Mode

PADA PENINJAUAN

Semua indikator/nilai mengacu pada gambar yang ditampilkan.

- ▶ Tekan tombol **BACK**
 - Tampilan tambahan akan muncul:



- 08** Kapasitas memori yang tersisa: Kartu memori
- 09** Kompensasi pencahayaan
- 10** Timer otomatis
- 11** Mode lampu kilat
- 12** Mode makro
- 13** Mode keseimbangan putih

MENU PENGAMBILAN GAMBAR

dalam mode pengambilan gambar:

- ▶ Tekan tombol **MENU/OK**

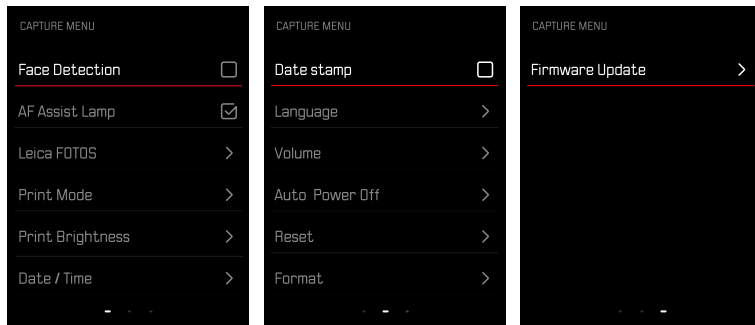

MENU PEMUTARAN

dalam mode pemutaran:

- ▶ Tekan tombol **MENU/OK**

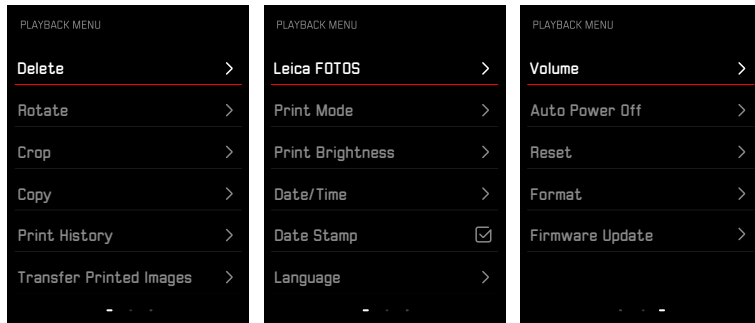



INDIKATOR STATUS PENGISIAN DAYA PADA MONITOR

Status pengisian daya baterai ditampilkan di layar status dan pada baris atas di kanan atas.

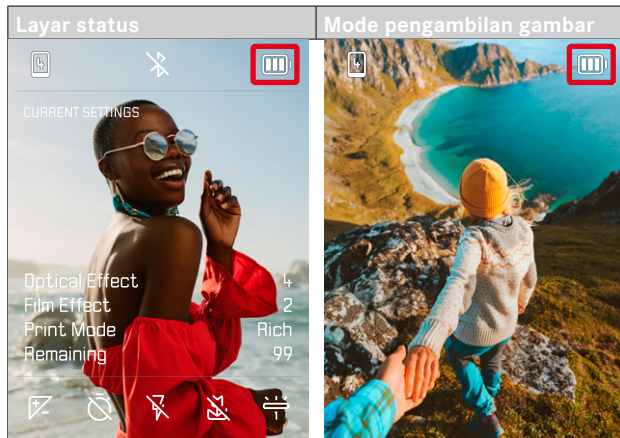

Indikator	Status pengisian daya
	Sekitar 80 – 100%
	Sekitar 50 – 79%
	Sekitar 20 – 49%
	Sekitar 0% Pengisian daya baterai berhasil



PERSIAPAN

Sebelum menggunakan kamera Anda, bacalah bab "Pemberitahuan hukum", "Petunjuk keselamatan" dan "Catatan umum" untuk menghindari kerusakan pada produk dan untuk mencegah kemungkinan cedera dan risiko.

MEMASANG STRAP TANGAN

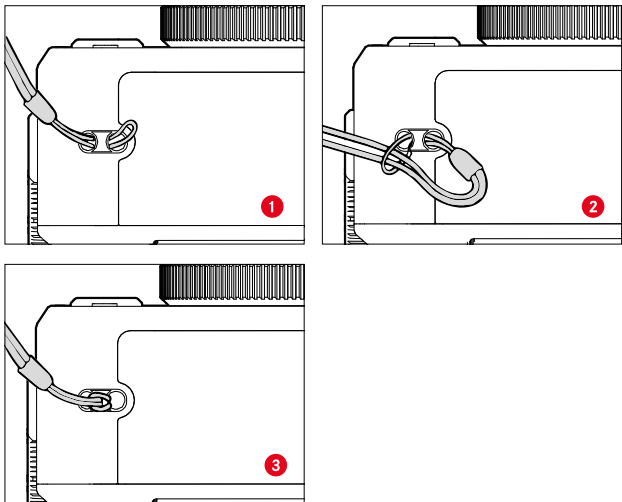

MENGISI DAYA BATERAI

Kamera ditenagai oleh baterai ion litium sesuai kebutuhan daya yang diperlukan.

PENGISIAN DAYA MELALUI USB

Baterai internal kamera dapat diisi daya secara otomatis ketika kamera tersambung ke komputer atau sumber daya lain yang sesuai menggunakan kabel USB.

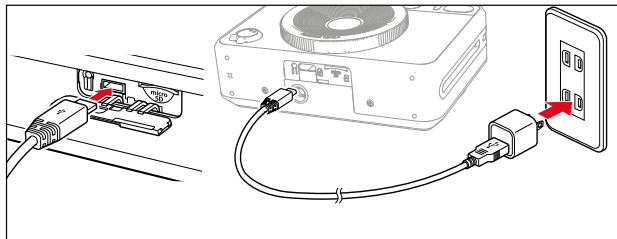

- ▶ Matikan kamera
- ▶ Pasang kabel USB-C (lihat gambar di atas)

Catatan

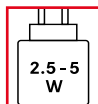

Daya yang disalurkan pengisi daya harus antara minimal 2,5 watt dan maksimal 5 watt untuk mencapai kecepatan pengisian daya maksimum.

MEMASUKKAN/MENGELUARKAN KARTU MEMORI

Kamera dapat menyimpan gambar dalam kartu microSD (Secure Digital), SDHC (Secure Digital High Capacity), atau SDXC (Secure Digital eXtended Capacity).

Catatan

- Kartu memori microSD/SDHC/SDXC tersedia dari berbagai macam pemasok serta dengan kapasitas dan kecepatan menulis/membaca yang berbeda. Khususnya kartu memori dengan kapasitas dan kecepatan menulis/membaca yang tinggi memungkinkan perekaman serta pemutaran dengan cepat.
- Tergantung pada kapasitasnya, kartu memori ini tidak didukung atau perlu diformat sebelum digunakan pertama kali dalam kamera (lihat halaman 45). Dalam hal ini, pesan yang sesuai muncul di kamera. Untuk informasi tentang kartu yang didukung, lihat bagian "Data teknis".
- Jika kartu memori tidak dapat digunakan, periksa arah pemasangan.
- Kartu microSD tidak disertakan dalam isi kemasan.

MEMBUKA FLAP SLOT KARTU MEMORI

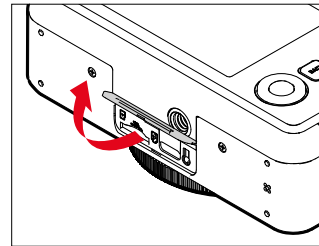

- ▶ Pastikan kamera dinonaktifkan (lihat halaman 28)
- ▶ Buka flap seperti yang ditunjukkan pada gambar

MASUKKAN

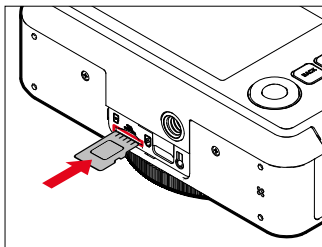

- ▶ Dorong kartu memori dengan kontak menghadap ke sisi lensa ke dalam slot hingga terdengar dan terasa terkunci pada tempatnya

KELUARKAN

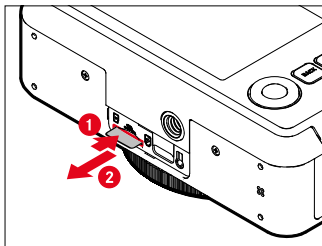

- ▶ Dorong kartu hingga terdengar bunyi klik pelan
 - Kartu akan sedikit terdorong keluar.
- ▶ Keluarkan kartu

MENGGANTI KARTRID FILM

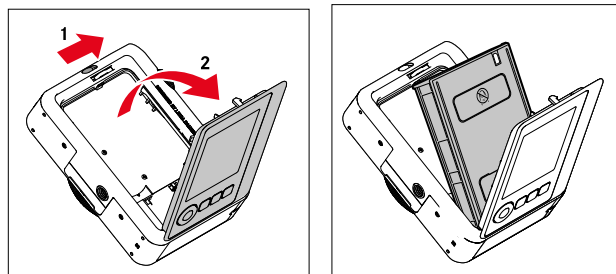

MASUKKAN

- ▶ Tekan pengunci panel belakang untuk membuka panel belakang
- ▶ Pegang kartrid film di kedua sisinya
- ▶ Sejajarkan tanda pada kamera (berwarna kuning) dan pada kartrid film
- ▶ Masukkan kartrid film secara lurus
- ▶ Tutup penutup belakang hingga kunci penutup belakang terpasang
- ▶ Ambil lembar sampul tersebut

Penting

- **Jangan membuka panel belakang sewaktu pengangkutan film sedang beroperasi!**

MENGELOUKAN

- ▶ Tekan pengunci panel belakang untuk membuka panel belakang
- ▶ Pegang kartrid film pada kedua rongga persegi panjang di bagian belakang lalu tarik keluar dengan lurus

Penting

- **Jangan membuka panel belakang sewaktu pengangkutan film sedang beroperasi!**
- Jangan membuka panel belakang sampai filmnya habis. Jika tidak, sisa film akan "terbakar" dan tidak dapat digunakan lagi.
- Saat memasukkan kartrid film, jangan menekan kedua rongga persegi panjang di bagian belakang.
- Gunakan hanya film warna Leica Sofort. Film ini tersedia dalam 2 versi: Sofort color film pack (mini), Warm White: 19677 dan Sofort color film pack (mini) Neo Gold: 19678.





PENGOPERASIAN KAMERA

KONTROL PENGOPERASIAN

TOMBOL UTAMA

Kamera akan diaktifkan dan dinonaktifkan dengan tombol utama.

HIDUPKAN KAMERA

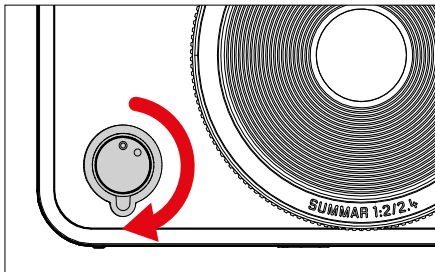

Catatan

- Kesiapan pengoperasian akan tercapai sekitar 1 detik setelah pengaktifan.

MATIKAN KAMERA

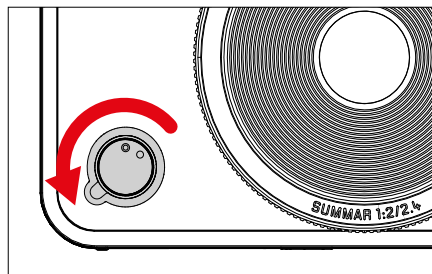

Catatan

- Dengan fungsi **Auto Power Off**, kamera dapat mati secara otomatis, jika tidak ada pengoperasian yang dilakukan dalam waktu yang ditentukan. Jika fungsi ini diatur ke **Off** dan kamera tidak digunakan dalam waktu yang lama, sebaiknya selalu matikan kamera melalui tombol utama agar tidak terjadi pengaktifan yang tidak disengaja dan menghabiskan daya baterai.

TOMBOL RANA

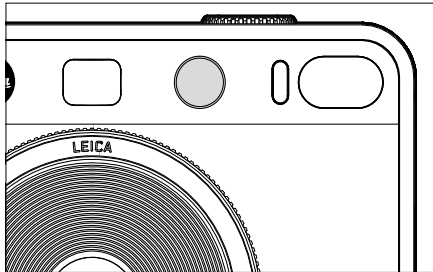
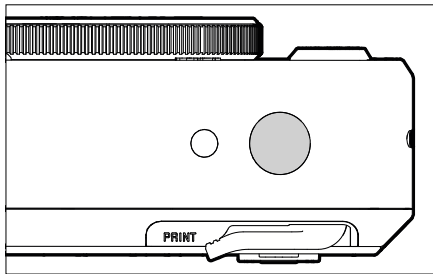

Tombol rana berfungsi dalam dua stop.

1. **Menekan singkat** (=menekan ke bawah hingga titik tekan ke-1)
 - Mengaktifkan sistem elektronik kamera dan tampilan
 - Penyimpanan nilai pengukuran (pengukuran dan penyimpanan):
 - Mode AF: pengukuran jarak
 - Mode pencahayaan otomatis (semi-otomatis): Pengukuran pencahayaan
 - Kamera akan kembali ke mode pengambilan gambar
 - dari mode pemutaran
 - dari kontrol menu
2. **Tekan sepenuhnya**
 - Ambil gambar
 - Datanya kemudian akan ditransfer ke kartu memori atau memori internal.
 - Memulai waktu tunda timer otomatis yang dipilih sebelumnya

Catatan

- Untuk menghindari pengaburan dan tidak bergetar, tombol rana harus ditekan dengan melakukan klik perlahan rana kamera.
- Tombol rana akan tetap terkunci:
 - jika kartu memori yang digunakan dan/atau memori cadangan internal (untuk sementara) penuh
 - jika baterai telah mencapai batas performanya (kapasitas, suhu, umur)
 - jika kartu memori bersifat hanya baca atau rusak



RODA PENGATUR "EFEK FILM"

Roda pengatur "Efek Film" tidak memiliki pembatas sehingga dapat diputar ke arah mana pun dari semua posisi. Roda pengatur ini akan tertahan saat mencapai posisi untuk masing-masing fungsi yang tersedia. Roda pengatur ini mengaktifkan menu yang terdiri dari 10 efek yang dapat diatur. Untuk informasi lebih lanjut, lihat halaman 43.

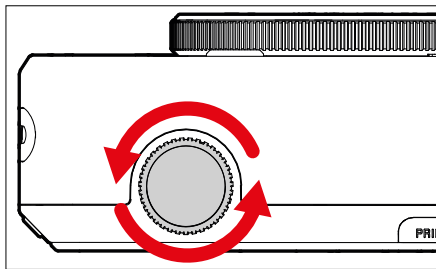

RODA PENGATUR "EFEK OPTIK"

Roda pengatur "Efek Optik" tidak memiliki pembatas sehingga dapat diputar dari posisi dan ke arah mana pun. Roda pengatur ini membuka menu yang menyediakan 10 "Efek Optik" tambahan untuk komposisi gambar. Lihat halaman 42.

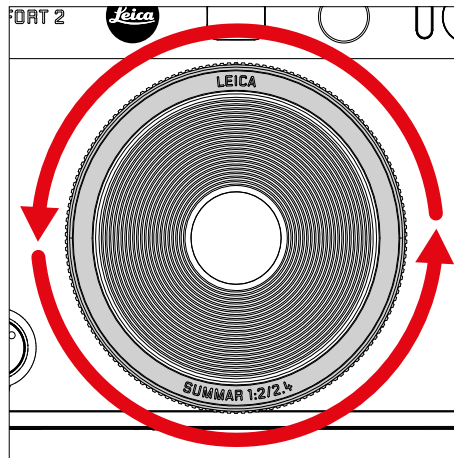

TOMBOL RESET EFEK

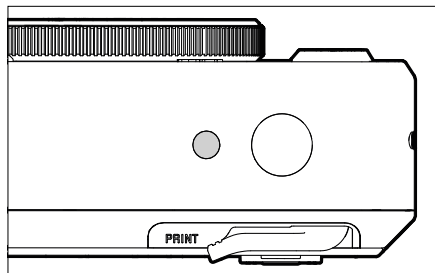

- Mereset efek yang dipilih

TOMBOL PILIHAN / TOMBOL MENU/OK

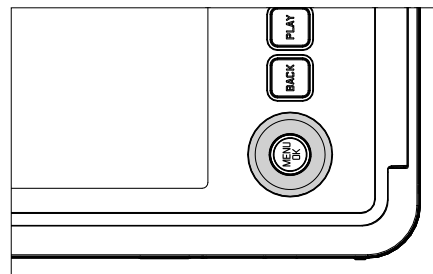

TOMBOL PILIHAN

- Menavigasi dalam menu
- Mengatur item menu/fungsi yang dipilih
- Menggulir dalam memori gambar

TOMBOL MENU/OK

- Membuka submenu
- Menerapkan pengaturan menu
- Konfirmasi terhadap pertanyaan
- Akses langsung fungsi menu



TOMBOL PLAY / TOMBOL BACK / TOMBOL FN

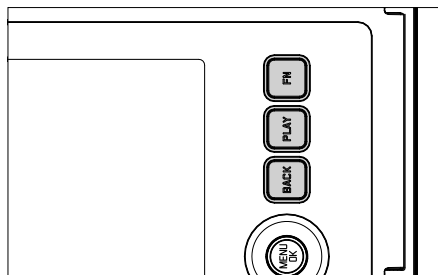

TOMBOL FN

- Menyimpan "Efek Optik" dan "Efek Film" yang dipilih
- Mengaktifkan kombinasi "Efek Optik" dan "Efek Film" yang tersimpan.

TOMBOL PLAY

- Mengaktifkan dan menonaktifkan mode pemutaran (pemutaran kontinu)

TOMBOL BACK

- Membuka tampilan informasi
- Menampilkan pengaturan/data saat pengambilan gambar
- Menampilkan tanggal pengambilan gambar selama pemutaran
- Keluar dari submenu

MONITOR



- Menampilkan pengaturan saat ini yang paling penting
- Akses cepat ke beberapa menu

TUAS CETAK

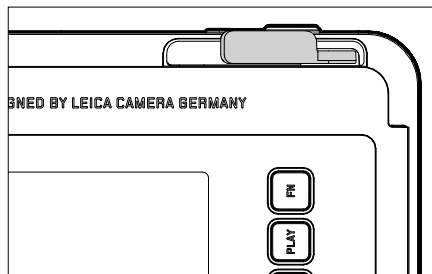

- Memulai proses pencetakan gambar yang dipilih sebelumnya

KONTROL MENU

KONTROL PENGOPERASIAN

Elemen berikut digunakan untuk kontrol menu.

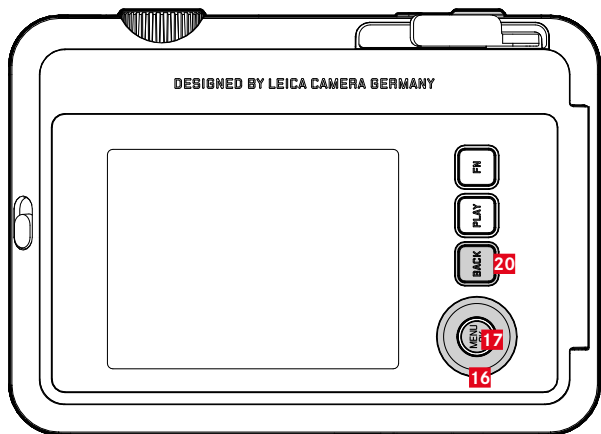

20 Tombol FN

17 Tombol MENU/DK

16 Tombol pilihan

AREA MENU

Ada dua area menu: Menu ikon dan menu daftar (**CAPTURE MENU** dan **PLAYBACK MENU**).

Menu ikon:

- menyediakan akses cepat ke pengaturan yang paling penting

Menu daftar:

- menyediakan akses ke semua item menu
- berisi banyak submenu

MENU IKON

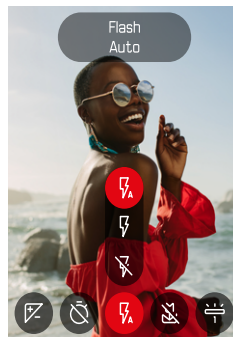

MENU DAFTAR

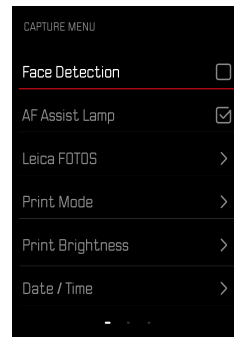



MENU IKON

Layar status memberikan ikhtisar informasi yang paling penting tentang kondisi kamera saat ini dan pengaturan aktif.

Hal ini juga menyediakan akses cepat ke pengaturan penting.

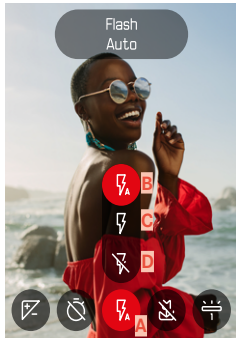

- A Item menu: Pengaturan lampu kilat
- B Auto
- C On
- D Off

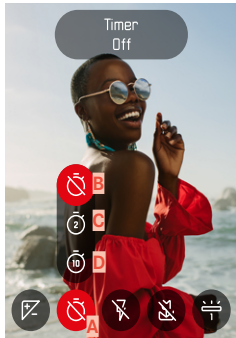

- A Item menu: Timer otomatis
- B Off
- C 2 s
- D 10 s

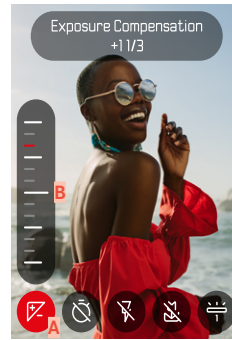

- A Item menu: Koreksi pencahayaan
- B Skala kompensasi pencahayaan



- A Item menu: Pengaturan makro
- B Off
- C On



A Item menu: Keseimbangan putih

B Auto

C Daylight

D Cloudy

E Tungsten

F Fluorescent 1

G Fluorescent 2

H Fluorescent 3

Catatan

- Pengaturan akan segera diterapkan.

MELAKUKAN PENGATURAN

Untuk membuka menu ikon

- ▶ Tekan tombol pilihan ke kiri/ke kanan

Untuk memilih item menu

- ▶ Tekan tombol pilihan ke kiri/ke kanan

Untuk menerapkan pengaturan yang diinginkan

- ▶ Tekan tombol pilihan ke atas/ke bawah

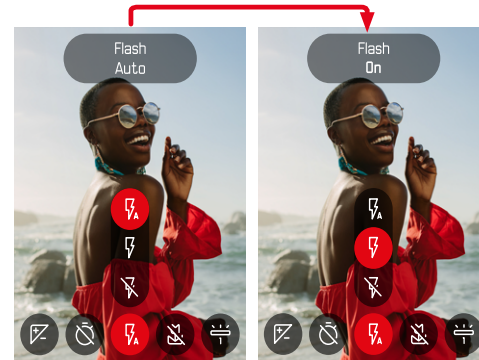



MENU DAFTAR

Menu daftar menyediakan akses ke semua pengaturan. Sebagian besar tersusun dalam submenu.

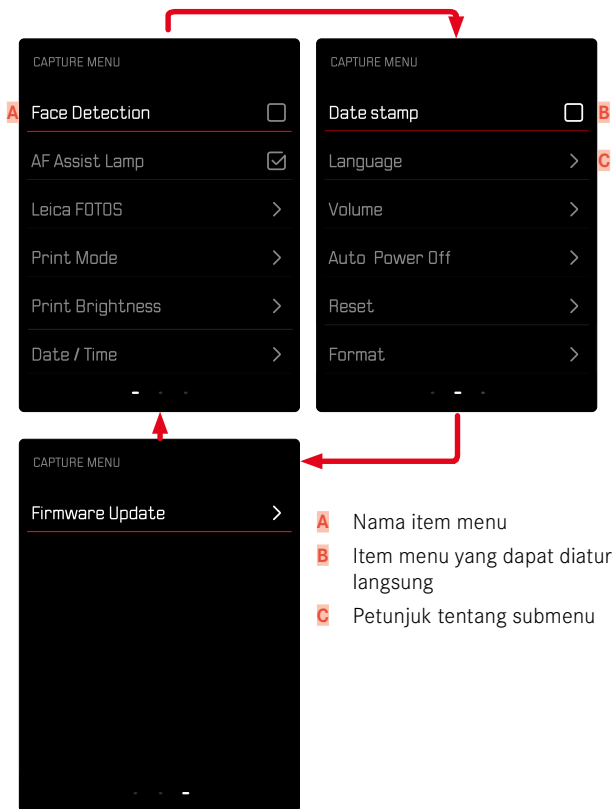

SUBMENU

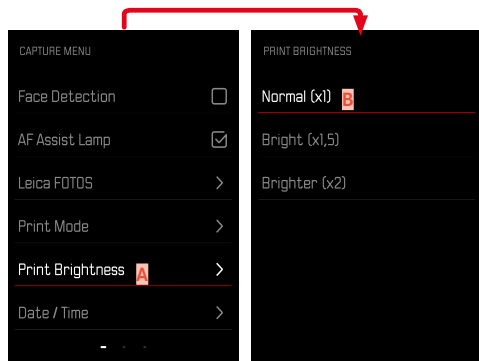

A Item menu saat ini

B Item submenu

NAVIGASI MENU

MENAMPILKAN SUBMENU

- ▶ Tekan tombol **MENU/OK**
- ▶ Tekan tombol pilihan kanan

MENGONFIRMASI PILIHAN

- ▶ Tekan tombol **MENU/OK**
 - Gambar monitor beralih kembali ke item menu aktif.

Catatan

- Saat memilih **On** atau **Off**, tidak diperlukan konfirmasi. Hal tersebut disimpan secara otomatis.

KEMBALI SATU LANGKAH

(kembali ke item menu tingkat atas)

- ▶ Tekan tombol pilihan ke kiri atau tekan tombol **BACK**
 - Opsi ini hanya tersedia untuk submenu berbentuk daftar.

KELUAR DARI MENU

Anda dapat keluar dari menu dan submenu dengan/tanpa menerapkan pengaturan yang dibuat di dalamnya.

Ke mode pengambilan gambar

- ▶ Tekan singkat tombol rana atau tekan tombol **BACK**

Ke mode pemutaran

- ▶ Tekan tombol **PLAY**



PENGATURAN DASAR KAMERA

Saat kamera baru dihidupkan, setelah diatur ulang ke pengaturan pabrik (lihat halaman 68), atau setelah pembaruan firmware, secara otomatis akan muncul item menu **Language** dan **Date / Time** untuk diatur.

BAHASA MENU

Pengaturan pabrik: Inggris

Bahasa menu alternatif: Jerman, Prancis, Italia, Spanyol, Portugis, Rusia, Jepang, Tionghoa Tradisional atau Modern, atau Korea.

- ▶ Dalam menu pengambilan gambar, pilih **Language**
- ▶ Pilih bahasa yang diinginkan
 - Kecuali untuk beberapa pengecualian, bahasa seluruh informasi diubah.

TANGGAL/WAKTU

Terdapat 6 variasi untuk urutan tampilan yang ada.

- ▶ Dalam menu pengambilan gambar, pilih **Date / Time**
- ▶ Pilih format tampilan tanggal dan waktu yang diinginkan (**Year / Month / Day / 12 h**, **Year / Month / Day / 24 h**, **Day / Month / Year / 12 h**, **Day / Month / Year / 24 h**, **Month / Day / Year / 12 h**, **Month / Day / Year / 24 h**)
- ▶ Mengatur tanggal dan waktu

MODE HEMAT ENERGI (MODE SIAGA)

Jika fungsi ini diaktifkan, kamera akan beralih ke mode siaga hemat energi untuk memperpanjang masa pakai baterai.

Daya bisa dihemat dua tiga tingkat.

- Mengaktifkan mode siaga setelah 2 mnt/5 mnt
- Mematikan monitor secara otomatis (lihat halaman 39)

Pengaturan pabrik: 2 min

- ▶ Dalam menu pengambilan gambar, pilih **Auto Power Off**
- ▶ Pilih pengaturan yang diinginkan (5 min, 2 min, Off)

Catatan

- Jika dalam mode siaga, kamera dapat diaktifkan kembali dengan mematikan, lalu menghidupkannya kembali menggunakan tombol utama.

SINYAL AUDIO

Beberapa fungsi dapat dikenali dengan sinyal akustik. Fungsi khusus berikut dapat diatur secara terpisah:

- Noise rana elektronik
- Konfirmasi AF

SUARA TOMBOL

Volume suara sinyal aktif dapat diatur.

Pengaturan pabrik: 2

- ▶ Dalam menu pengambilan gambar, pilih **Volume**
- ▶ Pilih **Operation Sound**
- ▶ Pilih volume suara yang diinginkan (Off, 1, 2, 3)

NOISE RANA ELEKTRONIK

Pengaturan pabrik: 2

- ▶ Dalam menu pengambilan gambar, pilih **Volume**
- ▶ Pilih **Shutter Sound**
- ▶ Pilih volume suara yang diinginkan (Off, 1, 2, 3)

SUARA PENGAKTIFAN

Pengaturan pabrik: 2

- ▶ Dalam menu pengambilan gambar, pilih **Volume**
- ▶ Pilih **Start Up Sound**
- ▶ Pilih volume suara yang diinginkan (Off, 1, 2, 3)





MENGAMBIL FOTO TANPA NOISE

Jika pengambilan foto harus dilakukan sebisa mungkin tanpa noise.

- ▶ Dalam menu pengambilan gambar, pilih **Volume**
- ▶ Pilih **Operation Sound/Shutter Sound/Start Up Sound**
- ▶ Di setiap item menu, pilih **Off**





PENGATURAN FOTO

Salah satu keunggulan fotografi digital adalah kemudahan dalam mengubah properti gambar tertentu yang utama. Leica Sofort 2 menyediakan beberapa fungsi untuk menyesuaikan pengambilan gambar berdasarkan ide komposisi Anda sendiri.

EFEK FILM

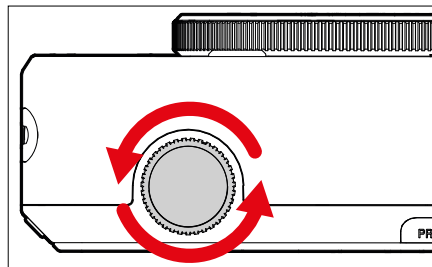

- ▶ Putar roda pengatur "Efek Film" dalam mode pengambilan gambar
 - Menu yang sesuai akan muncul.

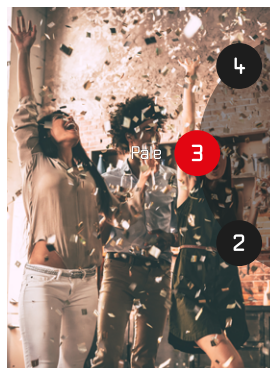

- 1 Normal
- 2 Vivid
- 3 Pale
- 4 Canvas
- 5 Monochrome
- 6 Sepia
- 7 Yellow
- 8 Red
- 9 Blue
- 10 Retro

EFEK OPTIK

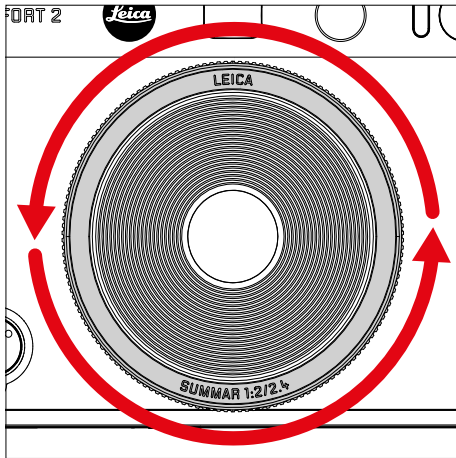

- ▶ Putar roda pengatur "Efek Optik" dalam mode pengambilan gambar
 - Menu yang sesuai akan muncul.

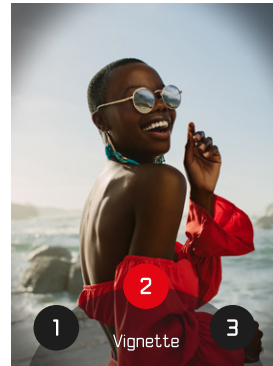

- 1 Normal
- 2 Vignette
- 3 Soft Focus
- 4 Blur
- 5 Fisheye
- 6 Color Shift
- 7 Light Leak
- 8 Mirror
- 9 Double Exposure
- 10 Half-Frame

MENYIMPAN KOMBINASI EFEK

Maksimal tiga kombinasi efek favorit dapat disimpan. Dengan demikian, kombinasi efek dapat diaktifkan secara langsung.

- ▶ Putar roda pengatur "Efek Optik" dalam mode pengambilan gambar
 - Menu yang sesuai akan muncul.
- ▶ Putar untuk memilih "Efek Optik" yang diinginkan.
- ▶ Putar roda pengatur "Efek Film"
 - Menu yang sesuai akan muncul.
- ▶ Putar untuk memilih "Efek Film" yang diinginkan.
- ▶ Tekan tombol **FN**

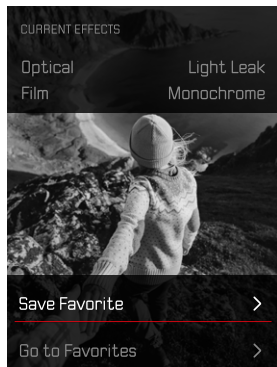

- ▶ Pilih **Save Favorite**
- ▶ Pilih ruang penyimpanan yang diinginkan
- ▶ Tekan tombol **OK**
 - Kombinasi efek disimpan.

STEMPEL TANGGAL

Dengan fungsi ini, tanggal pengambilan gambar dapat disimpan pada gambar.



- ▶ Dalam menu pengambilan gambar, pilih **Date Stamp**
- ▶ Tekan tombol **OK** untuk mengaktifkan atau menonaktifkannya
 - Tanggal pengambilan gambar akan terlihat pada gambar yang dicetak dan pada file gambar yang disimpan.

PENGELOLAAN DATA

MEMFORMAT KARTU MEMORI

Kartu memori yang sudah dimasukkan biasanya tidak perlu diformat. Namun sebelum digunakan untuk pertama kalinya, kartu yang belum diformat harus diformat. Sebaiknya format kartu memori sesekali karena sejumlah data sisa (informasi yang menyertai gambar) dapat menghabiskan kapasitas penyimpanan.

- ▶ Dalam menu pengambilan gambar, pilih **Format**
- ▶ Konfirmasikan operasinya
 - LED status akan berkedip selama prosesnya.

Catatan

- Jangan matikan kamera saat prosesnya sedang berlangsung.
- Jika kartu memori diformat, semua data yang tersedia di dalamnya akan dihapus. Pemformatan tidak dapat dicegah dengan menandai gambar menggunakan perlindungan penghapusan.
- Oleh karena itu, semua gambar harus secara teratur ditransfer ke penyimpanan massal yang aman, misalnya hard disk komputer.
- Dengan pemformatan sederhana, data pada kartu tidak akan hilang secara permanen. Hanya direktori yang akan dihapus sehingga file yang ada tidak dapat lagi diakses secara langsung. Dengan perangkat lunak yang sesuai, data dapat diakses kembali. Data akan benar-benar terhapus secara permanen jika ditimpa oleh data baru yang disimpan.
- Jika kartu memori diformat di perangkat lain, misalnya, komputer, maka Anda harus memformat ulang kartu memori tersebut dalam kamera.
- Jika kartu memori tidak dapat diformat/ditimpa, Anda harus meminta saran ke dealer Anda atau layanan pelanggan Leica (lihat halaman 86).





TRANSFER DATA

Data dapat dengan mudah ditransfer ke perangkat seluler dengan Leica FOTOS. Atau, transfer dapat dilakukan melalui pembaca kartu atau melalui kabel USB.

MELALUI LEICA FOTOS

- ▶ Lihat bab "Leica FOTOS" (halaman 72)

Catatan

- Untuk transfer file yang lebih besar, sebaiknya gunakan pembaca kartu.
- Jangan putus sambungan USB saat data sedang ditransfer karena dapat menyebabkan komputer dan/atau kamera mengalami "crash" dan bahkan dapat menyebabkan kerusakan permanen pada kartu memori.
- Jangan matikan kamera atau jangan biarkan kamera mati akibat kapasitas baterai hampir habis saat data sedang ditransfer karena dapat menyebabkan komputer mengalami "crash". Oleh karena itu, baterai tidak boleh dikeluarkan selama sambungan aktif.





MENGAMBIL FOTO

PENGATURAN JARAK (PEMFOKUSAN)

Dengan Leica Sofort 2, pengaturan jarak dilakukan secara otomatis. Ada beberapa fitur yang tersedia saat mengambil foto dengan fokus otomatis.

MENGAMBIL FOTO DENGAN AF

- ▶ Tekan singkat tombol rana dan tahan
 - Pengaturan jarak dilakukan:
 - Jika pengukuran berhasil: bidang pengukuran AF menyala hijau
 - Jika pengukuran tidak berhasil: bidang pengukuran AF menyala merah
- ▶ Ambil gambar

ZOOM DIGITAL

Selain potongan gambar penuh untuk Leica Summar 1:2/2.4, tersedia beberapa ukuran potongan gambar lainnya.

Monitor akan menampilkan potongan gambar yang akan terlihat pada gambar.

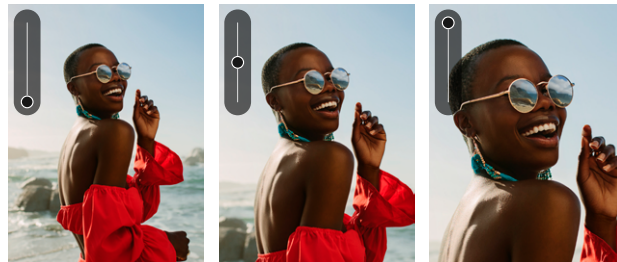

PENGATURAN PERMANEN

- ▶ Tekan tombol pilihan ke atas
 - Skala perbesaran  akan muncul.

Untuk mengubah tingkat zoom (10 tingkat).

- ▶ Tekan tombol pilihan ke atas/ke bawah

Catatan

- Pengaturan tetap aktif hingga kamera dimatikan dan dihidupkan kembali atau tingkat zoom disesuaikan menggunakan tombol pemilih.

PENGENALAN WAJAH

Dalam metode pengukuran ini, Leica Sofort 2 secara otomatis mengenali wajah dalam gambar. Wajah yang diambil pada jarak dekat difokuskan secara otomatis. Jika wajah tidak dapat dikenali, gunakan pengukuran bidang.

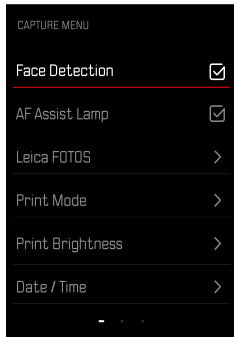

- ▶ Dalam menu pengambilan gambar, pilih **Face Detection**
- ▶ Tekan tombol **OK** untuk mengaktifkan atau menonaktifkannya

LAMPU BANTUAN AF

Lampu bantuan AF bawaan ini memperluas jangkauan operasi sistem AF juga pada kondisi pencahayaan yang buruk. Jika fungsi ini diaktifkan, lampu ini akan menyala dalam kondisi tersebut selama pengukuran dilakukan.

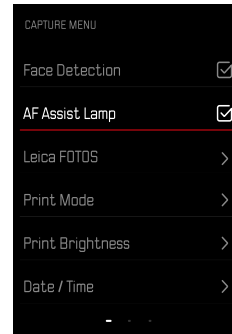

- ▶ Dalam menu pengambilan gambar, pilih **AF Assist Lamp**
- ▶ Tekan tombol **OK** untuk mengaktifkan atau menonaktifkannya

KONFIRMASI AF AKUSTIK

Pengukuran jarak yang berhasil akan dikonfirmasi oleh sinyal akustik. Untuk informasi lebih lanjut, lihat bagian “Sinyal Akustik” mulai dari halaman 39



FUNGSI MAKRO

Dengan fungsi makro, rentang pengaturan jarak dapat dengan cepat diubah dari rentang jarak normal (30 cm hingga tak terbatas) ke rentang makro (17 cm hingga 30 cm).

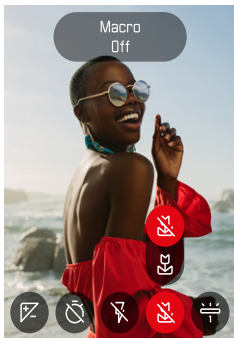

- ▶ Dalam menu ikon (lihat halaman 33) Pilih **Macro**
- ▶ Pilih **On** atau **Off**

KESEIMBANGAN PUTIH

Pada fotografi digital, keseimbangan putih memastikan reproduksi warna yang netral pada setiap cahaya. Hal ini karena sebelumnya kamera telah ditentukan untuk membuat warna terang tertentu sebagai warna putih.

Untuk itu, tersedia 2 opsi:

- kontrol otomatis
- pengaturan awal permanen



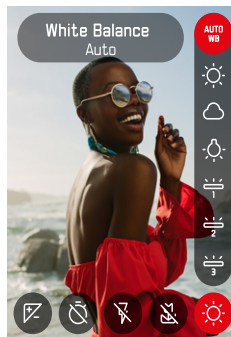

Pengaturan pabrik: **Auto**



- ▶ Dalam menu ikon, pilih **White Balance**
- ▶ Pilih pengaturan yang diinginkan

KONTROL OTOMATIS/PENGATURAN TETAP

- **Auto**: untuk kontrol otomatis yang memberikan hasil alami di sebagian besar situasi
- Enam preset tetap yang berbeda untuk sumber cahaya paling umum:

 Auto	Kontrol otomatis
 Daylight	Untuk pengambilan gambar di luar ruangan di bawah sinar matahari
 Cloudy	Untuk pengambilan gambar di luar ruangan saat langit berawan
 Tungsten	Untuk pengambilan gambar dalam ruangan dengan cahaya (dominan) lampu pijar
 Fluorescent 1	Untuk pengambilan gambar dalam ruangan dengan cahaya (dominan) lampu neon. Tersedia 3 variasi.

PENCAHAYAAN

KOMPENSASI PENCAHAYAAN

Pengukur pencahayaan dikalibrasi ke nilai abu-abu rata-rata yang kecerahannya sesuai dengan subjek normal, yaitu subjek fotografi rata-rata. Detail subjek yang sesuai tidak memenuhi persyaratan ini, maka dapat dibuat untuk kompensasi pencahayaan yang tepat. Koreksi pencahayaan diatur sekali, dan berbeda dengan penyimpangan nilai pengukuran, koreksi pencahayaan akan berlaku hingga diatur ulang.

Nilai kompensasi pencahayaan dapat diatur dalam kisaran ± 2 EV pada tingkat $1/3$ EV (EV: Exposure Value = nilai pencahayaan).

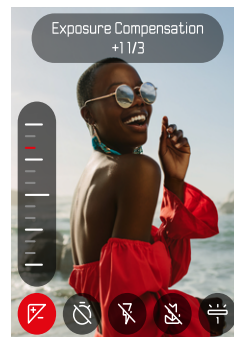



- ▶ Dalam menu ikon, pilih **Exposure Compensation**
- ▶ Tetapkan nilai yang diinginkan pada skala
 - Nilai yang ditetapkan akan ditampilkan pada skala.

Catatan

- Selama pengaturan, Anda dapat mengamati efeknya di gambar monitor yang menjadi lebih gelap atau lebih terang.
- Hal berikut ini berlaku untuk nilai kompensasi yang diatur, terlepas dari nilai kompensasi yang sebelumnya dimasukkan: Nilai kompensasi akan tetap berlaku hingga direset secara manual ke 0, meskipun kamera dimatikan dan dihidupkan kembali.

MODE PENGAMBILAN GAMBAR

TIMER OTOMATIS

Timer otomatis memungkinkan pengambilan gambar dengan penundaan yang telah dipilih sebelumnya. Dalam kasus seperti ini, sebaiknya pasang kamera dengan kuat pada tripod.

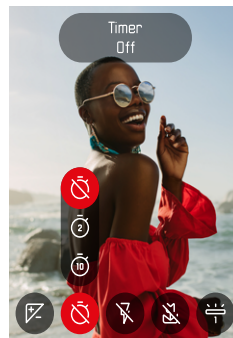

- ▶ Dalam menu ikon, pilih **Self-timer**
- ▶ Pilih **Self-timer 2 s**/**Self-timer 10 s**
- ▶ Ambil gambar
 - Penghitungan mundur sisa waktu hingga pemicuan rana akan ditampilkan di monitor. LED timer otomatis yang berkedip pada bagian depan kamera menunjukkan waktu tunda yang berjalan.
 - Selama waktu tunda timer otomatis berjalan, pengambilan gambar dapat dihentikan kapan saja dengan menekan singkat tombol **BACK**, dan pengaturan akan dipertahankan.

FOTOGRAFI DENGAN LAMPU KILAT



MENGAMBIL FOTO TANPA LAMPU KILAT (PEREDAMAN LAMPU KILAT)

Jika penggunaan lampu kilat dilarang atau tidak diperlukan, lampu kilat dapat dimatikan.



- ▶ Dalam menu ikon, pilih **Flash**
- ▶ Pilih **Off**

Untuk menghentikan peredaman lampu kilat

- ▶ Dalam menu ikon, pilih **Flash**
- ▶ Pilih **Auto** atau **On**

Catatan

- Sebaiknya gunakan tripod saat keadaan gelap.



MENCETAK

Leica Sofort 2 memungkinkan Anda mencetak gambar berkualitas tinggi sebagai foto instan.

- ▶ Tekan tombol **PLAY**
- ▶ Gunakan tombol pemilih untuk memilih gambar yang diinginkan
- ▶ Tarik tuas cetak

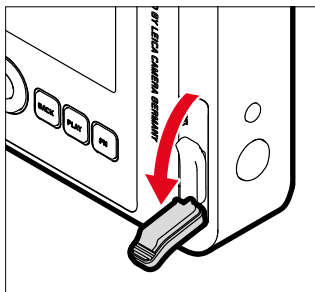

- ▶ Tunggu hingga foto instan dikeluarkan
- ▶ Setelah foto instan dikeluarkan (kamera tidak lagi mengeluarkan suara apa pun), pegang bagian sudut foto instan lalu tarik
- ▶ Tunggu hingga gambar pada foto instan berkembang
 - Waktu pengembangan foto adalah sekitar 90 detik, tergantung suhu sekitar.

Pada setiap pengambilan gambar, penghitung jumlah bingkai akan menghitung mundur dari "10" dan setelah mencapai "0", berarti film sudah habis. Jika "0" ditampilkan pada penghitung jumlah bingkai, kartrid film harus diganti (lihat halaman 26).

Catatan

- Berhati-hatilah agar jari atau tali bahu Anda tidak menutupi lampu kilat, sensor lampu kilat, sensor pencahayaan, lensa, atau slot output film.

MODE PENCETAKAN

Untuk output satu gambar (untuk informasi lebih lanjut, lihat halaman 32), tersedia 2 profil warna yang berbeda. Satu profil yang alami dan satu profil yang lebih tajam. Tergantung situasi pengambilan gambar, reproduksi warna pada hasil cetak dapat dipilih.

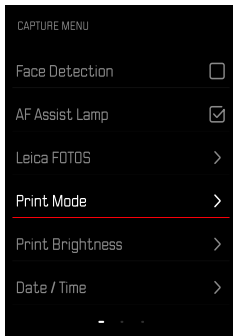

- ▶ Dalam menu pengambilan gambar, pilih **Print Mode**
- ▶ Pilih pengaturan yang diinginkan (**Natural** / **Rich**)

KECERAHAN PENCETAKAN

Untuk mengoreksi sebagian kecerahan hasil cetak, tersedia 3 tingkat kecerahan saat mencetak gambar.

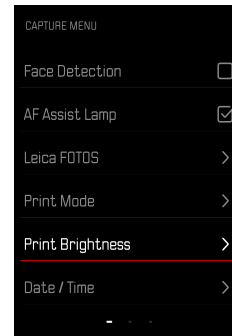

- ▶ Dalam menu pengambilan gambar, pilih **Print Brightness**
- ▶ Pilih tingkat kecerahan yang diinginkan (**Normal (x1)** / **Bright (x1.5)** / **Brighter (x2)**)





MODE PEMUTARAN

Ada dua fungsi peninjauan independen:

- tampilan sesaat tepat setelah pengambilan gambar
- mode pemutaran normal untuk menampilkan dan mengelola gambar yang disimpan selama waktu yang diinginkan

Catatan

- Dalam mode pemutaran, gambar tidak secara otomatis dirotasi agar selalu muncul memenuhi seluruh permukaan monitor.
- File yang tidak diambil menggunakan kamera ini mungkin juga tidak akan dapat diputar menggunakan kamera ini.
- Dalam beberapa kasus, gambar monitor tidak memiliki kualitas yang biasa, atau monitor tetap hitam dan hanya menampilkan nama file.
- Dari mode pemutaran, Anda dapat beralih ke mode pengambilan gambar setiap saat dengan menekan tombol rana.

ELEMEN PENGOPERASIAN DALAM MODE PEMUTARAN

ELEMEN PENGOPERASIAN PADA KAMERA

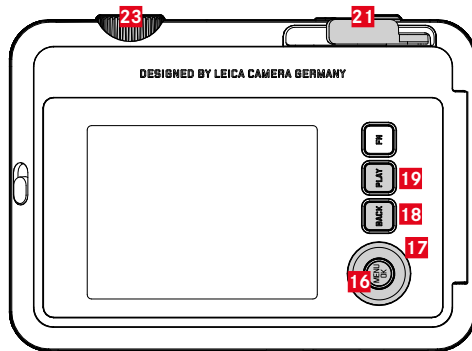

16 Tombol pilihan

17 Tombol MENU/OK

18 Tombol BACK

19 Tombol PLAY

21 Tuas cetak

23 Roda pengatur "Efek Film"

AKSES LANGSUNG DALAM MODE PEMUTARAN

Tombol fungsi juga dapat dialokasikan dengan fungsi tertentu satu per satu dalam mode pemutaran.

Dalam pengaturan pabrik, tombol fungsi dialokasikan dengan fungsi berikut.

Tombol	Fungsi
Roda pengatur "Efek Film"	Magnification
Tombol MENU/OK	Delete
Tombol BACK	Toggle Info Levels

Penjelasan di bagian berikut ini didasarkan pada pengaturan pabrik.

Catatan

- Fungsi yang ditetapkan tidak bergantung pada tampilan saat ini. Misalnya, ikhtisar penghapusan juga dapat dibuka secara langsung di tampilan layar penuh.

MEMULAI/KELUAR DARI MODE PEMUTARAN



▶ Tekan tombol **PLAY**

- Monitor menampilkan gambar terakhir yang diambil.
- Jika tidak ada file gambar pada kartu memori yang dimasukkan, akan muncul pesan **No image in gallery**.
- Bergantung pada tampilan saat ini, tombol **PLAY** memiliki fungsi yang berbeda-beda:

Situasi awal	Setelah menekan tombol PLAY
Pemutaran layar penuh untuk gambar	Mode pengambilan gambar
Pemutaran potongan gambar yang diperbesar/beberapa gambar kecil	Pemutaran layar penuh untuk gambar

MEMILIH/MENGGULIR GAMBAR

Gambar disusun dalam barisan horizontal imajiner. Pengurutan dilakukan hanya secara kronologis. Jika salah satu ujung rangkaian gambar tercapai saat menggulir, layar akan melompat ke ujung lainnya. Dengan demikian, semua gambar dapat dicapai di kedua arah.

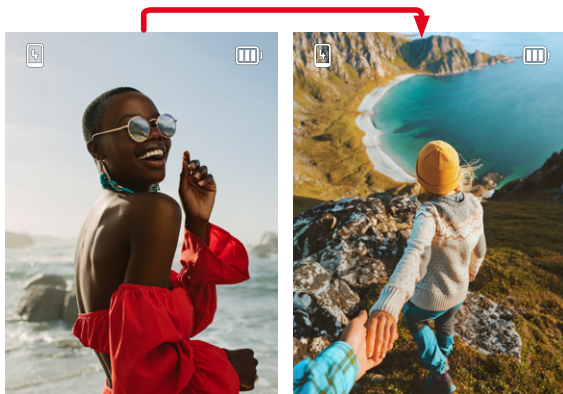

- ▶ Tekan tombol pilihan ke atas/ke bawah

INDIKATOR INFO DALAM MODE PEMUTARAN

Untuk melihat gambar tanpa gangguan, gambar dalam pengaturan pabrik akan muncul tanpa menampilkan informasi.

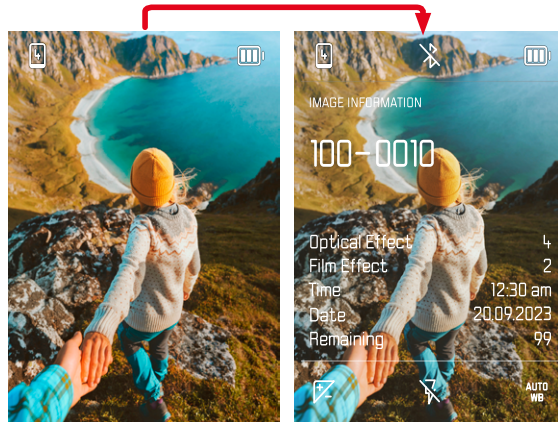

- ▶ Tekan tombol **BACK**
 - Informasi akan muncul.

PERBESARAN POTONGAN GAMBAR

Untuk menilai gambar dengan lebih tepat, potongan gambar yang dipilih secara bebas dari pengambilan gambar dapat dibuka dalam tampilan yang diperbesar. Perbesaran dapat dilakukan dalam delapan tingkat menggunakan roda pengatur "Efek Film".



- ▶ Dengan menekan tombol pilihan, posisi potongan gambar dapat digeser sesuai keinginan saat gambar diperbesar

Catatan

- Gambar yang telah dibuat menggunakan jenis kamera lainnya mungkin tidak dapat diperbesar.

MENAMPILKAN BEBERAPA GAMBAR SECARA BERSAMAAN

Untuk gambaran umum yang lebih baik atau untuk dapat menemukan gambar yang dicari dengan lebih mudah, beberapa gambar yang lebih kecil dapat ditampilkan secara bersamaan dalam tampilan ikhtisar. Tersedia tampilan ikhtisar dengan 4 dan 9 gambar.

TAMPILAN IKHTISAR

- ▶ Putar roda pengatur "Efek Film" ke kiri
 - Dua belas gambar ditampilkan secara bersamaan. Dengan memutar lebih lanjut, 9 gambar dapat dilihat secara bersamaan.

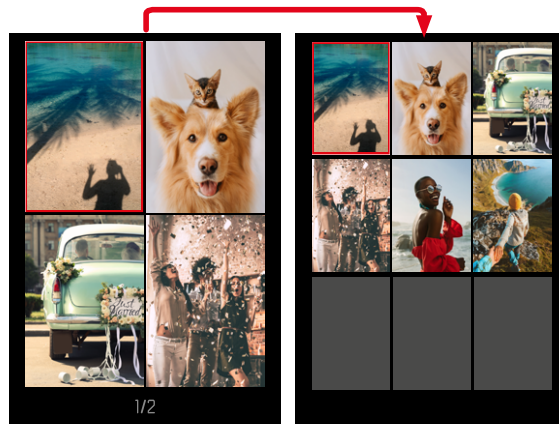

Gambar saat ini ditunjukkan oleh bingkai merah dan dapat dipilih untuk diamati.

Untuk menavigasi di antara beberapa gambar

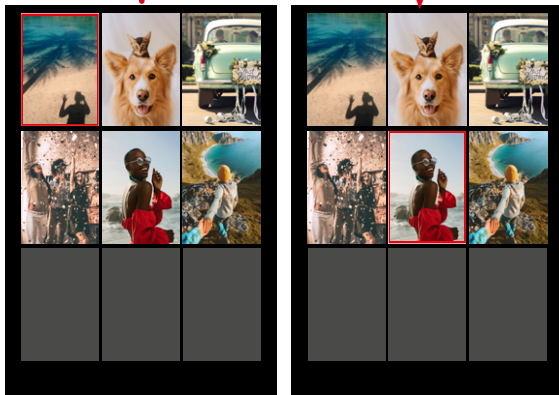

▶ Tekan tombol pilihan ke arah yang diinginkan

Untuk melihat gambar dalam ukuran normal

▶ Tekan tombol **BACK**

atau

▶ Tekan tombol **PLAY**

MENGHAPUS GAMBAR

Untuk penghapusan gambar, terdapat berbagai pilihan:

- menghapus masing-masing gambar
- menghapus semua gambar

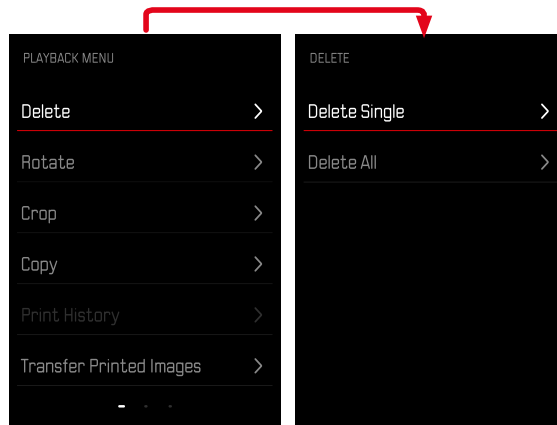

Penting

- Setelah dihapus, gambar tidak dapat dipanggil kembali.

MENGHAPUS MASING-MASING GAMBAR

- ▶ Tekan tombol **PLAY**
- ▶ Tekan tombol **MENU/OK**
- ▶ Tekan tombol pilihan kanan
- ▶ Pilih **Delete Single**
- ▶ Tekan tombol pilihan kanan
 - Layar penghapusan akan muncul.

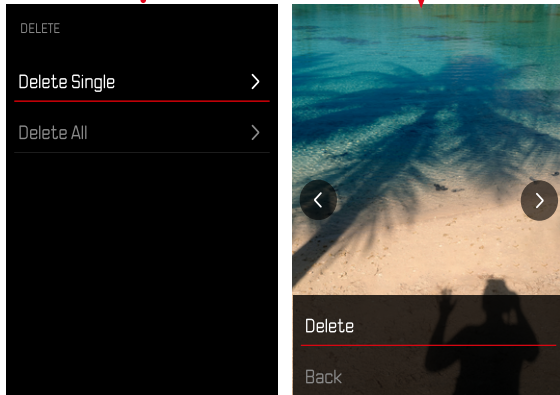

- ▶ Pilih **Delete**

Untuk mengonfirmasi penghapusan

- ▶ Tekan tombol **MENU/OK**
 - Gambar akan dihapus tanpa konfirmasi lebih lanjut.
 - Setelahnya, gambar berikutnya akan muncul. Jika tidak ada gambar lain yang disimpan di kartu, muncul pesan sebagai berikut: **No image in gallery.**

Untuk membatalkan penghapusan dan kembali ke mode pemutaran normal

- ▶ Pilih **Back**



MENGHAPUS SEMUA GAMBAR

- ▶ Tekan tombol **PLAY**
- ▶ Tekan tombol **MENU/OK**
- ▶ Dalam menu pemutaran, pilih **Delete All**
 - Pertanyaan **Do you really want to delete all files?** akan muncul.

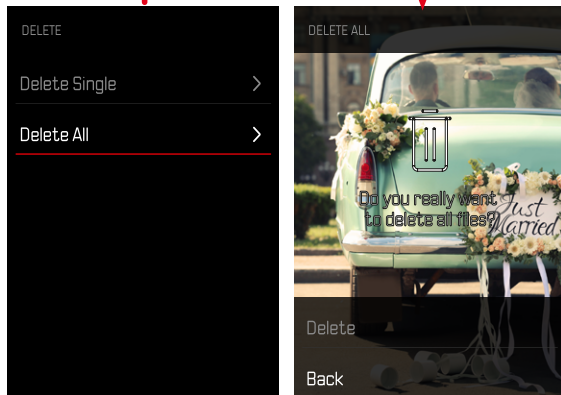

- ▶ Pilih **Delete**
 - Gambar akan dihapus tanpa konfirmasi lebih lanjut.

Catatan

- Setelah penghapusan berhasil, muncul pesan **No valid picture to play**. Jika penghapusan tidak berhasil, gambar awal akan ditampilkan kembali. Saat menghapus beberapa atau semua gambar, layar petunjuk yang sesuai untuk sementara akan muncul karena pemrosesan datanya memerlukan waktu.

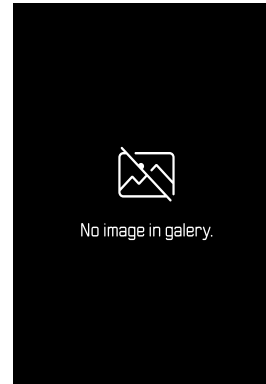

MEROTASI GAMBAR

- ▶ Tekan tombol **PLAY**
- ▶ Tekan tombol **MENU/OK**
- ▶ Dalam menu pemutaran, pilih **Rotate**
- ▶ Pilih **Rotate Selected Image** atau **Choose Other Image**

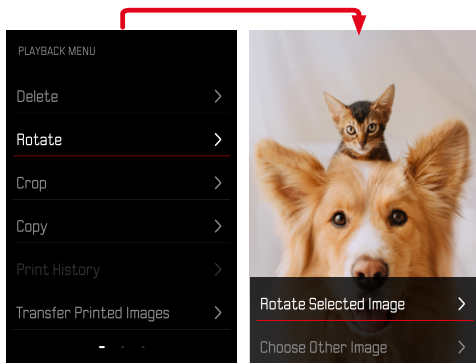

- ▶ Pilih **Rotate**
- ▶ Tekan tombol pilihan ke arah yang diinginkan

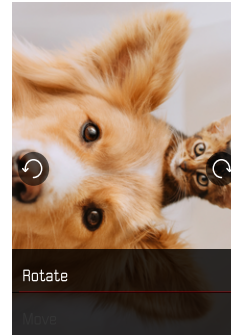



MENGGESER POTONGAN GAMBAR

- ▶ Tekan tombol **PLAY**
- ▶ Tekan tombol **MENU/OK**
- ▶ Dalam menu pemutaran, pilih **Rotate**
- ▶ Pilih **Rotate Selected Image** atau **Choose Other Image**

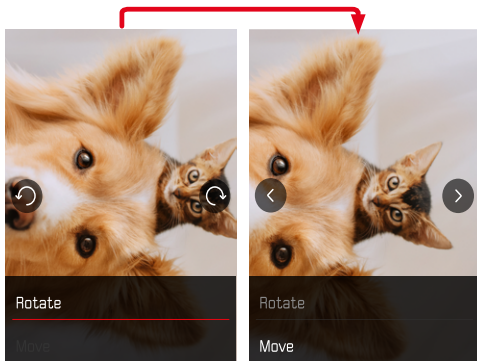

- ▶ Pilih **Move**
- ▶ Tekan tombol pilihan ke arah yang diinginkan

Untuk keluar dari menu pemutaran

- ▶ Tekan tombol **BACK** atau tombol **PLAY**

MEMOTONG POTONGAN GAMBAR

- ▶ Tekan tombol **PLAY**
- ▶ Tekan tombol **MENU/OK**
- ▶ Dalam menu pemutaran, pilih **Crop**
- ▶ Pilih **Rotate Selected Image** atau **Choose Other Image**

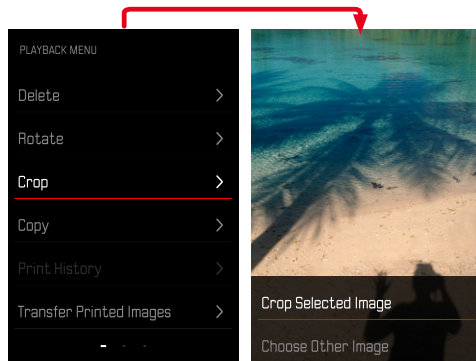

Untuk memperbesar potongan gambar

- ▶ Putar roda pengatur "Efek Film" ke kiri

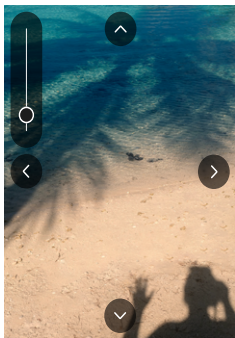

Untuk menggeser potongan gambar

- ▶ Tekan tombol pilihan ke arah yang diinginkan

Untuk menyimpan potongan gambar yang diinginkan

- ▶ Tekan tombol **MENU/OK**

MENYALIN GAMBAR

- ▶ Tekan tombol **PLAY**
- ▶ Tekan tombol **MENU/OK**
- ▶ Dalam menu pemutaran, pilih **Copy**
- ▶ Pilih item menu yang diinginkan

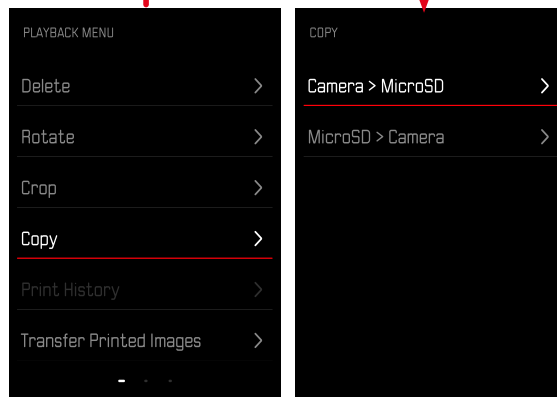

- ▶ Pilih **Copy Single** atau **Copy All**
- ▶ Pilih **Copy**



MENGHAPUS GAMBAR YANG DICETAK

- ▶ Tekan tombol **PLAY**
- ▶ Tekan tombol **MENU/OK**
- ▶ Dalam menu pemutaran, pilih **Print History**
- ▶ Pilih **Delete**

Untuk memilih gambar

- ▶ Tekan tombol pilihan ke kiri atau kanan

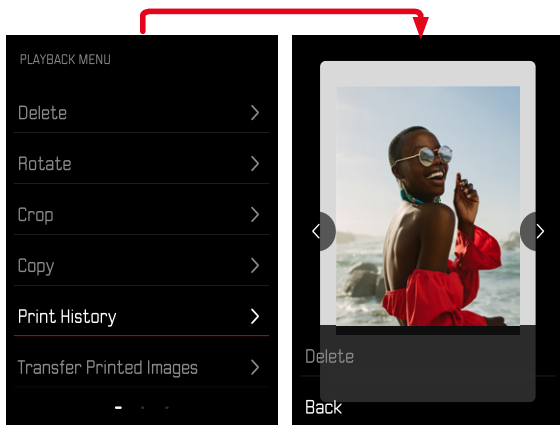

Untuk membatalkan penghapusan dan kembali ke mode pemutaran normal

- ▶ Pilih **Back**
atau
- ▶ Tekan tombol **PLAY**

MENTRANSFER GAMBAR YANG DICETAK

Gambar yang sudah dicetak dapat ditransfer ke perangkat seluler Anda melalui Leica FOTOS. Untuk itu, aplikasi "Leica FOTOS" harus diinstal terlebih dulu di perangkat seluler. Untuk informasi lebih lanjut, lihat bab "Leica FOTOS"

- ▶ Tekan tombol **PLAY**
- ▶ Tekan tombol **MENU/OK**
- ▶ Dalam menu pemutaran, pilih **Transfer Printed Images**
 - Ringkasan informasi tentang gambar yang dicetak akan muncul.

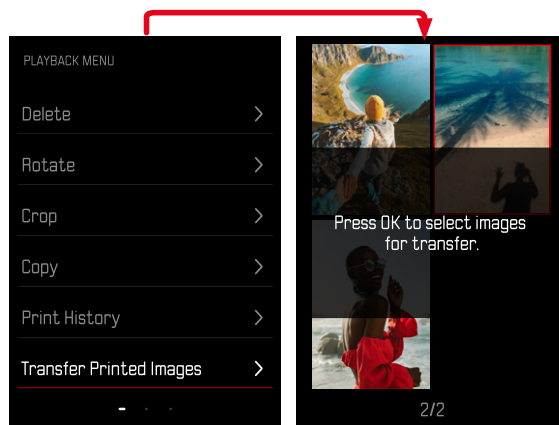

Untuk memilih gambar

- ▶ Tekan tombol **MENU/OK**

Untuk memilih gambar lainnya

- ▶ Tekan tombol pilihan ke arah yang diinginkan

Untuk memulai proses transfer

- ▶ Tekan tombol **FN**
 - Pesan yang sesuai akan muncul

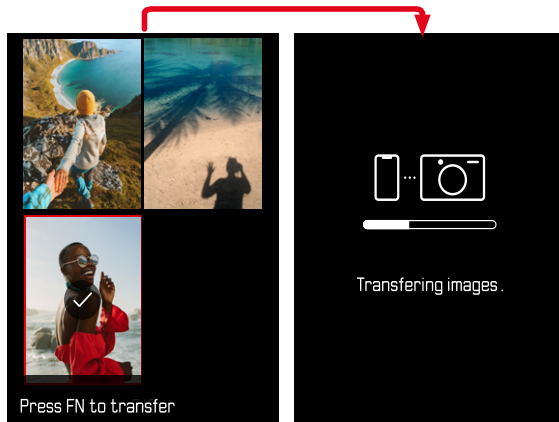



FUNGSI LAINNYA

Pengaturan yang dijelaskan dalam bab ini sama-sama berlaku untuk operasi foto dan video. Karenanya pengaturan tersebut juga tersedia di menu foto dan video (lihat bab "Pengoperasian kamera" di bagian "Kontrol menu"). Jika pengaturan dilakukan dalam satu mode, pengaturan ini juga berlaku untuk mode lainnya.

MENGATUR ULANG KAMERA KE PENGATURAN PABRIK

Dengan fungsi ini, Anda dapat mengatur ulang semua pengaturan menu individual yang dibuat ke setiap pengaturan pabrik secara sekaligus. Profil pengguna, pengaturan Wi-Fi dan Bluetooth, serta penomoran gambar dapat dikecualikan secara terpisah dari pengaturan ulang tersebut.

- ▶ Dalam menu pengambilan gambar, pilih **Reset**
 - Pertanyaan **Do you want to reset the camera settings?** muncul.
- ▶ Konfirmasikan pemulihan pengaturan dasar (**Confirm**)/tolak (**Back**)
 - Jika memilih **Back**, pengaturan ulang dibatalkan dan tampilan kembali ke menu pengambilan gambar.
- ▶ Nonaktifkan dan aktifkan kamera

PEMBARUAN FIRMWARE

Leica terus berupaya mengembangkan dan mengoptimalkan kamera Anda secara lebih lanjut. Karena banyak fungsi kamera yang sepenuhnya dikontrol perangkat lunak, peningkatan dan penyempurnaan keseluruhan fungsi dapat diinstal ke kamera Anda. Untuk tujuan ini, Leica terkadang menawarkan pembaruan firmware yang dapat Anda unduh dari situs web kami dari waktu ke waktu.

Jika kamera telah didaftarkan, Leica akan memberitahukan pembaruan terkini kepada Anda. Pengguna Leica FOTOS juga secara otomatis akan diberi tahu tentang pembaruan firmware untuk kamera Leica mereka.

Pembaruan firmware dapat diinstal dengan dua cara berbeda.

- Secara praktis melalui aplikasi Leica FOTOS (lihat halaman 72)
- secara langsung dari menu kamera

Untuk mengetahui versi firmware yang diinstal

- ▶ Dalam menu pengambilan gambar, pilih **Firmware Update**
 - Versi firmware saat ini akan ditampilkan di submenu.

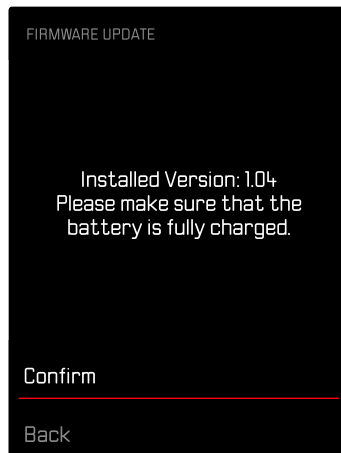

Informasi lebih lanjut tentang pendaftaran, pembaruan firmware, atau unduhannya untuk kamera Anda dan, jika perlu, perubahan dan penambahan pada penjelasan panduan ini dapat ditemukan di "Area Pelanggan" di:

<https://club.leica-camera.com>



MELAKUKAN PEMBARUAN FIRMWARE

Jika pembaruan firmware yang sedang berjalan dihentikan, kerusakan permanen yang parah dapat terjadi pada perlengkapan Anda!

Oleh karena itu, perhatikan informasi berikut dengan cermat selama pembaruan firmware:

- Jangan mematikan kamera!
- Jangan mengeluarkan kartu memori!
- Jangan mengeluarkan baterai!

Catatan

- Jika baterai tidak terisi penuh, pesan peringatan akan muncul. Dalam hal ini, isi baterai terlebih dahulu dan ulangi prosedur yang dijelaskan di atas.

PERSIAPAN

- ▶ Isi daya baterai dan masukkan
- ▶ Jika ada, hapus semua file firmware dari kartu memori
 - Sebaiknya cadangkan semua gambar di kartu memori, lalu format kartu memori di kamera. (Perhatian: data akan hilang! Jika kartu memori diformat, semua data yang tersedia di dalamnya akan dihapus.)
- ▶ Unduh firmware terbaru
- ▶ Simpan ke kartu memori
 - File firmware harus disimpan di folder teratas dalam kartu memori (bukan di subfolder).
- ▶ Masukkan kartu memori ke kamera
- ▶ Hidupkan kamera



MEMPERBARUI FIRMWARE KAMERA

- ▶ Lakukan persiapan
- ▶ Dalam menu pengambilan gambar, pilih **Firmware Update**
- ▶ Pilih **Confirm**
 - Pertanyaan dengan informasi tentang pembaruan muncul.
 - Pembaruan dimulai secara otomatis.
 - Selama prosesnya, LED status akan berkedip.
 - Setelah berhasil diselesaikan, pesan yang sesuai akan muncul dengan permintaan untuk melakukan pengaktifan ulang.
- ▶ Nonaktifkan dan aktifkan kamera

Catatan

- Setelah pengaktifan ulang, tanggal & waktu serta bahasa akan diatur ulang. Pertanyaan yang sesuai akan muncul.
- Jika pembaruan dimuat melalui Leica FOTOS, pengaturan ini akan diterapkan secara otomatis.



LEICA FOTOS

Kamera dapat dikontrol dari jauh menggunakan smartphone/tablet. Untuk itu, aplikasi "Leica FOTOS" harus diinstal terlebih dulu di perangkat seluler. Selain itu, Leica FOTOS menawarkan berbagai fungsi berguna lainnya:

- Geotagging untuk gambar
- Transfer file
- Penginstalan pembaruan firmware
- Timer otomatis dengan waktu tunda yang dapat dipilih melalui remote control, misalnya untuk foto grup

Daftar fungsi yang tersedia serta petunjuk pengoperasian terdapat di Leica FOTOS. Baca juga pemberitahuan hukum di halaman 6.

- ▶ Pindai kode QR berikut dengan perangkat seluler



atau

- ▶ Instal aplikasi tersebut di Apple App Store™/Google Play Store™

SAMBUNGAN

MENYAMBUNGAN DENGAN PERANGKAT SELULER PERTAMA KALI

Pertama kali Anda tersambung ke perangkat seluler, Anda harus memasang kamera dengan perangkat seluler.

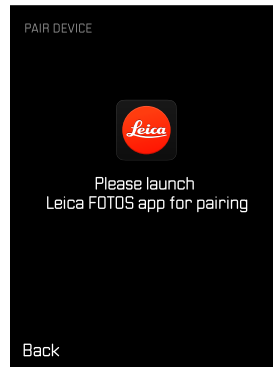
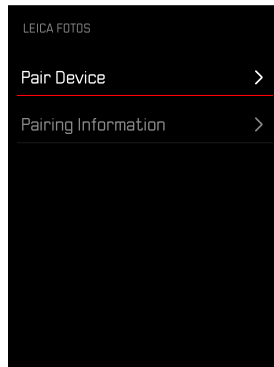



DI KAMERA

- ▶ Dalam menu pengambilan gambar, pilih **Leica FOTOS**
- ▶ Pilih **Pair Device**
- ▶ Tunggu hingga kode QR muncul di monitor

PADA PERANGKAT SELULER

- ▶ Aktifkan Leica FOTOS
- ▶ Pilih "Add Camera"
- ▶ Pilih model kamera
- ▶ Pilih "Scan the QR code"
- ▶ Pindai kode QR
 - Sambungan dibuat. Hal ini mungkin memerlukan beberapa waktu.
 - Setelah sambungan berhasil, LED status menyala sebentar dan kamera menampilkan pesan yang sesuai.

Catatan

- Proses pemasangan dapat berlangsung beberapa menit.
- Pemasangan harus dilakukan hanya sekali untuk setiap perangkat seluler. Perangkat ditambahkan ke daftar perangkat yang dikenal.

MELEWATI PAIRING PERTAMA KALI

- ▶ Tekan tombol **BACK**

MENYAMBUNGAN KE PERANGKAT YANG DIKENAL

MELALUI BLUETOOTH

DI KAMERA

- ▶ Dalam menu pengambilan gambar, pilih **Leica FOTOS**
- ▶ Pilih **Pair Device**
 - Kamera secara otomatis tersambung ke perangkat seluler.

PADA PERANGKAT SELULER

- ▶ Aktifkan Leica FOTOS
- ▶ Pilih model kamera
- ▶ Konfirmasikan pertanyaan
 - Kamera secara otomatis tersambung ke perangkat seluler.



MELAKUKAN PEMBARUAN FIRMWARE

Jika pembaruan firmware yang sedang berjalan dihentikan, kerusakan permanen yang parah dapat terjadi pada perlengkapan Anda!

Oleh karena itu, perhatikan informasi berikut dengan cermat selama pembaruan firmware:

- Jangan mematikan kamera!
- Jangan mengeluarkan kartu memori!
- Jangan mengeluarkan baterai!
- Jangan melepaskan lensa!

Leica FOTOS akan memberi tahu Anda saat pembaruan firmware tersedia untuk kamera Leica Anda.

- ▶ Ikuti petunjuk di aplikasi Leica FOTOS

Catatan

- Jika baterai tidak terisi penuh, pesan peringatan akan muncul. Dalam hal ini, isi baterai terlebih dahulu dan ulangi prosedur yang dijelaskan di atas.
- Sebagai alternatif, pembaruan firmware juga dapat diinstal melalui menu kamera (lihat halaman 69).



PERAWATAN/PENYIMPANAN

Jika Anda tidak menggunakan kamera dalam jangka waktu yang lama, sebaiknya:

- Matikan kamera
- Mengeluarkan kartu memori
- Lepaskan baterai (setelah sekitar 2 bulan, tanggal dan waktu yang dimasukkan akan hilang)

BODI KAMERA

- Jagalah kebersihan perlengkapan Anda karena setiap kotoran adalah tempat berkembangnya mikroorganisme.
- Bersihkan kamera hanya menggunakan kain kering yang lembut. Kotoran yang lengket harus dibasahi terlebih dahulu dengan deterjen cair yang sangat encer, lalu dilap dengan kain yang kering.
- Jika percikan air garam mengenai kamera, basahi kain yang lembut dengan air keran, peras secara menyeluruh, lalu gunakan untuk menyeka kamera. Kemudian, seka kamera menggunakan kain kering.
- Untuk menghilangkan noda dan sidik jari, kamera harus dibersihkan menggunakan kain bersih yang bebas serat. Kotoran pada sudut bodi kamera yang sulit dijangkau dapat dihilangkan menggunakan sikat kecil. Namun, lapisan tipis rana tidak boleh tersentuh.
- Sebaiknya simpan kamera dalam wadah tertutup dan berbantalan agar kamera terhindar dari kerusakan dan terlindung dari debu.
- Simpan kamera di tempat yang kering dan memiliki ventilasi yang memadai dan terlindung dari suhu dan kelembapan tinggi. Bila kamera digunakan di lingkungan yang lembap, kamera harus bebas dari kelembapan sebelum disimpan.
- Untuk mencegah pertumbuhan jamur, jangan simpan kamera dalam tas berbahan kulit dalam waktu lama.

- Tas foto yang basah selama penggunaan harus dikosongkan untuk mencegah kerusakan pada peralatan Anda yang disebabkan oleh kelembapan dan timbulnya residu bahan penyamak kulit yang dilepaskan.
- Semua bantalan yang bergerak secara mekanis dan permukaan geser kamera telah dilumasi. Jika kamera lama tidak digunakan, rana kamera harus dipicu beberapa kali setiap tiga bulan untuk mencegah perekatan pada titik pelumasan. Sebaiknya lakukan penyesuaian dan gunakan semua kontrol lainnya berulang kali.
- Selama penggunaan pada iklim tropis yang panas dan lembap, peralatan kamera harus sering dijemur di bawah sinar matahari dan terkena udara sebanyak mungkin untuk melindungi dari pertumbuhan jamur. Penyimpanan dalam wadah atau tas tertutup hanya disarankan jika bahan pengering seperti silica gel digunakan.

LENSA

- Debu di lensa luar biasanya dapat dibersihkan menggunakan sikat lembut. Namun, jika ada kotoran yang lebih bandel, maka bagian lensa tersebut dapat dengan hati-hati dibersihkan menggunakan kain lembut yang sangat bersih dan bebas dari benda asing dalam gerakan melingkar dari dalam ke arah luar. Sebaiknya gunakan kain serat mikro untuk tujuan ini, yang tersedia di toko khusus kamera dan kacamata dan yang disimpan dalam wadah pelindung. Kain tersebut dapat dicuci pada suhu hingga 40 °C; jangan gunakan pelembut atau jangan setrika kain tersebut. Kain pembersih kacamata yang dibasahi dengan zat kimia tidak boleh digunakan karena dapat merusak kaca lensa.
- Gunakan filter UVA transparan untuk perlindungan lensa depan yang optimal dalam kondisi pengambilan gambar yang tidak mendukung (misalnya pasir, percikan air asin). Namun, harus diingat bahwa filter tersebut sebagaimana filter lainnya dapat me-

- nyebabkan pantulan yang tidak diinginkan dalam kondisi cahaya belakang dan kontras yang tinggi.
- Penutup lensa juga akan melindungi lensa dari hujan dan sidik jari yang tidak disengaja.
 - Semua bantalan yang bergerak secara mekanis dan permukaan geser lensa telah dilumasi. Jika lensa tidak digunakan untuk waktu yang lama, ring pengatur jarak dan ring pengatur apertur harus digerakkan dari waktu ke waktu untuk mencegah perekatan titik pelumas.

- Sebaiknya kartu memori diformat sesekali karena fragmentasi yang terjadi saat penghapusan dapat memblokir beberapa kapasitas memori.

MONITOR

- Jika kelembapan kondensasi terbentuk pada atau di dalam kamera, Anda harus mematakannya selama 1 jam dan menyimpannya pada suhu kamar. Jika suhu ruangan dan kamera telah sesuai, kondensasi akan menghilang dengan sendirinya.

BATERAI

- Baterai lithium-ion harus disimpan hanya dalam kondisi terisi daya sebagian, yakni tidak kosong atau terisi penuh. Status pengisian daya baterai dapat ditemukan di indikator yang sesuai di monitor. Untuk periode penyimpanan yang sangat lama, baterai harus diisi sekitar dua kali setahun selama sekitar 15 menit guna mencegah pengosongan total.

KARTU MEMORI

- Demi keamanan, kartu memori harus selalu disimpan hanya dalam wadah antistatis yang telah disertakan.
- Jangan simpan kartu memori di tempat yang dapat terkena suhu tinggi, sinar matahari langsung, medan magnet, atau muatan listrik statis. Keluarkan kartu memori jika Anda tidak akan menggunakan kamera untuk waktu yang lama.

Masalah	Penyebab yang mungkin ada/harus diperiksa	Rekomendasi solusi
Masalah dengan baterai		
Daya baterai cepat habis	Baterai terlalu dingin	Hangatkan baterai (mis. simpan di saku celana Anda) dan masukkan ke kamera tepat sebelum pengambilan gambar
	Baterai terlalu panas	Biarkan baterai menjadi dingin
	Kecerahan monitor atau EVF diatur sangat tinggi	Kurangi kecerahan
	Sambungan WLAN dalam waktu lama	Nonaktifkan WLAN jika tidak digunakan
	Baterai diisi daya berulang kali	Baterai telah mencapai akhir masa pengoperasiannya Masukkan baterai
Masalah pada kamera		
Kamera mati tiba-tiba	Baterai kosong	Mengisi daya baterai
Kamera tidak dapat dihidupkan	Baterai kosong	Mengisi daya baterai
	Baterai terlalu dingin	Hangatkan baterai
Kamera langsung mati kembali setelah dihidupkan	Baterai kosong	Mengisi daya baterai
Kamera tidak mendeteksi kartu memori	Kartu memori tidak kompatibel atau rusak	Ganti kartu memori
	Kartu memori tidak diformat dengan benar	Format kartu memori dalam kamera (perhatian: data akan hilang!)
Menu dan tampilan		
Tampilan tidak diatur dalam bahasa pilihan	-	Dalam menu Language , pilih opsi English
	Sudut pandang terlalu kecil	Lihat ke monitor secara tegak lurus sebisa mungkin
Setelah pengambilan gambar, jumlah gambar yang tersisa tidak berkurang	Gambar membutuhkan sedikit ruang penyimpanan	Hal ini bukan gangguan fungsi, jumlah gambar yang tersisa ditentukan menurut perkiraan
Pengambilan gambar		
Monitor/jendela bidik menampilkan noise gambar ketika tombol rana ditekan hingga titik tekan pertama	Penguatan ditingkatkan untuk membantu komposisi gambar saat subjek memiliki pencahayaan yang rendah dan bukaan apertur diperkecil	Hal ini bukan gangguan fungsi, pengambilan gambar tidak terpengaruh
Monitor/jendela bidik mati setelah beberapa saat	Pengaturan hemat energi aktif	Jika perlu, ubah pengaturan
Tampilan mati setelah pengambilan gambar/monitor menjadi gelap setelah pengambilan gambar	Lampu kilat diisi daya setelah pengambilan gambar dan monitor mati selama waktu tersebut	Tunggu hingga lampu kilat diisi daya

Lampu kilat tidak terpicu	Lampu kilat tidak dapat digunakan dengan pengaturan saat ini	Perhatikan daftar pengaturan yang kompatibel dengan fungsi lampu kilat
	Baterai kosong	Isi daya atau ganti baterai
	Tombol rana ditekan saat lampu kilat masih diisi daya	Tunggu hingga lampu kilat diisi daya sepenuhnya
	Efek gambar aktif	Sesuaikan pengaturan
Lampu kilat tidak sepenuhnya menerangi subjek	Subjek berada di luar jangkauan lampu kilat	Bawa subjek ke dalam jangkauan lampu kilat
	Cahaya lampu kilat terhalang	Pastikan lampu kilat tidak terhalang oleh jari atau benda
Rana kamera tidak terpicu/tombol rana nonaktif/pengambilan gambar tidak dapat dilakukan	Kartu memori penuh	Ganti kartu memori
	Kartu memori tidak diformat	Format kembali kartu memori (Perhatian: data akan hilang!)
	Kartu memori dilindungi dari penulisan	Nonaktifkan perlindungan penulisan pada kartu memori (gunakan tuas kecil pada bagian samping kartu memori)
	Terdapat kotoran pada kontak kartu memori	Bersihkan kontak dengan kain katun atau linen yang lembut
	Kartu memori rusak	Ganti kartu memori
	Kamera telah dimatikan secara otomatis (Auto Power Off)	Hidupkan kembali kamera Jika perlu, nonaktifkan penonaktifan otomatis
	Data gambar ditransfer ke kartu memori dan memori cadangan penuh.	Tunggu
	Baterai kosong	Isi daya atau ganti baterai
	Kamera memproses gambar	Tunggu
Tidak ada pengenalan wajah/wajah tidak dikenali	Wajah terhalang (kacamata hitam, topi, rambut panjang, dll.)	Singkirkan benda yang mengganggu
	Wajah mengambil ruang yang terlalu sedikit dalam gambar	Ubah komposisi gambar
	Wajah miring atau horizontal	Jaga wajah tetap tegak
	Kamera dipegang dengan miring	Jaga kamera tetap tegak
	Wajah memiliki pencahayaan yang buruk	Gunakan lampu kilat, tingkatkan pencahayaan
	Objek yang dipilih secara salah adalah wajah	Nonaktifkan pengenalan wajah
Gambar pada monitor muncul dengan noise	Fungsi penguatan cahaya pada monitor berfungsi di lingkungan yang gelap	Hal ini bukan gangguan fungsi, pengambilan gambar tidak terpengaruh
Penyimpanan gambar membutuhkan waktu yang sangat lama	Pengurangan noise untuk pencahayaan lama diaktifkan	Nonaktifkan fungsi
	Kartu memori yang lambat dimasukkan	Gunakan kartu memori yang sesuai

Pemutaran dan pengelolaan gambar		
Pengaturan waktu dan tanggal salah atau hilang	Kamera tidak digunakan dalam waktu lama (terutama jika baterai telah dilepas)	Masukkan baterai yang terisi daya dan lakukan pengaturan kembali
Stempel waktu dan tanggal pada foto salah	Waktu diatur dengan salah	Atur waktu dengan benar Perhatian: jika kamera tidak digunakan dalam waktu lama/disimpan dengan baterai kosong, pengaturan waktu akan hilang
Stempel waktu dan tanggal pada foto tidak diinginkan	Pengaturan tidak diterapkan	Tidak dapat dihapus setelahnya Jika perlu, nonaktifkan fungsi
Gambar rusak atau hilang	Kartu memori dikeluarkan saat indikator kesiapan berkedip	Jangan keluarkan kartu saat indikator kesiapan berkedip. Isi daya baterai.
	Pemformatan kartu salah atau rusak	Format kembali kartu memori (perhatian: data akan hilang!)
Kualitas gambar		
Gambar terlalu terang	Sensor cahaya terhalang saat pengambilan gambar	Saat pengambilan gambar, pastikan sensor cahaya tidak terhalang
Warna tidak alami	Keseimbangan putih tidak/salah diatur	Sesuaikan keseimbangan putih dengan sumber cahaya atau lakukan secara manual
Bintik putih bundar, mirip dengan gelembung sabun	Pengambilan gambar dengan lampu kilat di lingkungan yang sangat gelap: pantulan dari partikel debu	Matikan lampu kilat
Gambar buram	Lensa kotor	Bersihkan lensa
	Lensa terhalang	Singkirkan benda dari lensa
	Kamera bergerak selama pengambilan gambar	Gunakan lampu kilat Pasang kamera di atas tripod
Gambar memiliki pencahayaan berlebihan	Lampu kilat aktif di lingkungan yang terang	Ubah mode lampu kilat
	Sumber cahaya yang kuat dalam gambar	Hindari sumber cahaya yang kuat dalam gambar
	Cahaya latar (cahaya latar setengah) masuk ke dalam lensa (bahkan dari sumber cahaya di luar area pengambilan gambar)	Gunakan tudung lensa atau ubah subjek
Buram/stabilisator gambar tidak berfungsi	Pengambilan gambar di lokasi gelap tanpa lampu kilat	Gunakan tripod
Strip horizontal	Pengambilan gambar dengan rana elektronik di bawah sumber cahaya seperti lampu neon atau lampu LED	Coba kecepatan rana yang lebih singkat
Warna dan kecerahan terdistorsi	Pengambilan gambar dengan sumber pencahayaan buatan atau kecerahan ekstrim	Atur keseimbangan putih atau pilih preset pencahayaan yang sesuai

Tidak ada gambar yang ditampilkan	Kartu memori tidak ada	Masukkan kartu memori.
	Gambar telah dibuat dengan kamera lain	Transfer gambar ke perangkat lain untuk ditampilkan
Gambar tidak dapat ditampilkan	Nama file untuk gambar telah diubah dengan komputer	Gunakan perangkat lunak yang sesuai untuk mentransfer gambar dari komputer ke kamera
Smartphone/WLAN		
Sambungan WLAN dibatalkan	Kamera dimatikan saat mengalami panas berlebih (fungsi perlindungan)	Biarkan kamera menjadi dingin
Pairing dengan perangkat seluler tidak memungkinkan	Perangkat seluler sudah memiliki pairing dengan kamera	Pada perangkat seluler, hapus pendaftaran kamera yang disimpan dalam pengaturan Bluetooth dan ulangi pairing
Sambungan dengan perangkat seluler/transfer gambar tidak berfungsi	Perangkat seluler terlalu jauh	Kurangi jarak
	Gangguan yang disebabkan oleh perangkat lain di sekitarnya, misalnya ponsel atau oven microwave	Jauhkan dari sumber gangguan
	Gangguan dari beberapa perangkat seluler di lingkungan	Sambungkan kembali/jauhkan perangkat seluler lain
	Perangkat seluler sudah tersambung ke perangkat lain	Periksa sambungan
Kamera tidak muncul pada layar konfigurasi WLAN perangkat seluler	Perangkat seluler tidak mendeteksi kamera	Nonaktifkan dan aktifkan fungsi WLAN pada perangkat seluler
Pencetakan		
Foto tidak dicetak	Gambar belum dipilih	Pilih gambar yang akan dicetak
	Kartrid film belum dimasukkan	Masukkan kartrid film baru
	Kartrid film habis	
Warna hasil cetak kurang tajam	Mode pencetakan Natural dipilih	Pilih mode pencetakan Rich
Pesan kesalahan muncul saat mencetak	Film pelindung kartrid film tidak dikeluarkan dengan benar	Keluarkan kartrid film dan perbaiki posisi tab film pelindung. Jangan menarik keluar tab film pelindung!



DATA TEKNIS

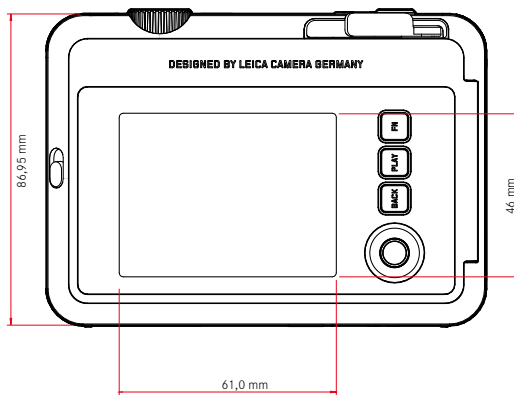
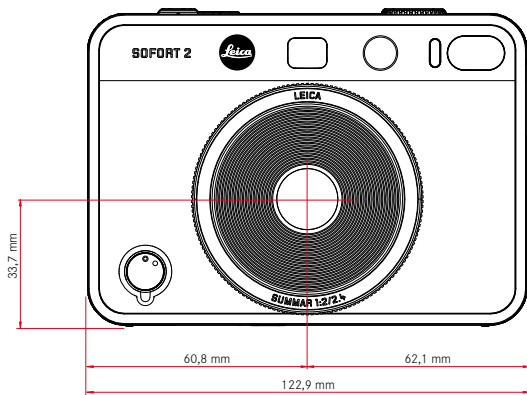
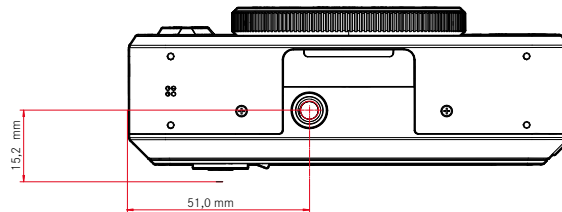
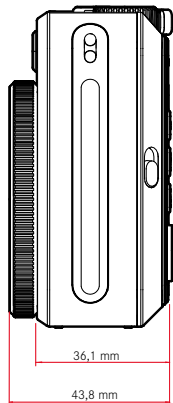

KAMERA

Nama

Leica Sofort 2

Tipe kamera

Kamera instan hibrid dengan fungsi cetak

Nomor model

8262

No. pemesanan

Putih: 19188, Merah: 19189, Hitam: 19190

Media penyimpanan

Memori internal (sekitar 45 gambar), kartu microSD/microSDHC (sekitar 850 gambar dengan kartu microSD 1 GB)

Material

Bodi plastik: Casing polikarbonat dengan panel depan dan belakang polimetil metakrilat

Kondisi pengoperasian

5 °C hingga +40 °C

Antarmuka

USB 3.1 Gen1 tipe C

Ulir tripod

A 1/4 DIN 4503 (1/4") di bagian dasar

Berat

Sekitar 320 g (dengan penutup lensa, tanpa kartrid film)

SENSOR

Ukuran sensor

Sensor CMOS, 1/5 inci

Filter

Filter warna RGB

Format file

JPG (DCF 2.0, Exif 2.31)

Resolusi foto

2560x1920 piksel (4,9 MP)

Ukuran file

sekitar 1,2 MB

Ruang warna

Foto: sRGB

LENSA

Nama

Leica Summar 1:2/2.4 (setara dengan sekitar 28 mm pada full-frame)

Kisaran apertur

f2 hingga f16 (kontrol pencahayaan otomatis)

Fungsi kreatif

Normal, Vignette, Soft Focus, Blur, Fisheye, Color Shift, Light Leak, Mirror, Double Exposure, Half-Frame

OUTPUT FOTO

Pilihan output

Gambar dari memori internal dan kartu memori yang dimasukkan dapat dicetak. Sebanyak 50 cetakan terakhir akan disimpan dan dapat dicetak berulang kali. Jika aplikasi Leica FOTOS terhubung, foto yang telah dicetak juga dapat dikirim ke kamera untuk ditampilkan sebagai output.

Resolusi output

1600x600 piksel (800x600 piksel untuk output melalui aplikasi Leica FOTOS)

Film yang dapat digunakan

Paket film instan Leica

Sofort color film pack (mini), Warm White: 19677

Sofort color film pack (mini) Neo Gold: 19678

Sofort color film duo pack (mini), Warm White: 19679

Efek film output

Normal, Vivid, Pale, Canvas, Monochrome, Sepia, Yellow, Red, Blue, Retro





Waktu output gambar

sekitar 16 detik

Waktu pengembangan foto

sekitar 90 detik

Ukuran film

86 x 54 mm

Ukuran gambar

62 x 46 mm

MONITOR

LCD TFT 3", sekitar 460.000 piksel (dots)

RANA

Kecepatan rana

1/4 – 1/8000 dtk (kontrol pencahayaan otomatis)

Pengaturan jarak

PENGATURAN JARAK

Kisaran kerja

10 cm hingga ∞

Mode fokus

AFs

PENCAHAYAAN

Pengukuran pencahayaan

Pengukuran split dan pengukuran berulang TTL 256

Mode pencahayaan

Program otomatis

Kompensasi pencahayaan

±2EV dalam tingkat EV 1/3

Kisaran sensitivitas ISO

ISO 100 hingga ISO 1600 (kontrol pencahayaan otomatis)

Keseimbangan putih

Otomatis (Auto), preset (Daylight, Cloudy, Tungsten, Fluorescent 1, Fluorescent 2, Fluorescent 3)

LAMPU KILAT

Jarak

Jarak efektif: sekitar 0,5 m–1,5 m

Kontrol lampu kilat

Lampu kilat otomatis (Auto)/Lampu kilat selalu aktif (On)/Lampu kilat nonaktif (Off)

PERLENGKAPAN

Bluetooth

Bluetooth 4.2 LE: 2402–2480 MHz, daya maksimum (EIRP): 7,79 dBm

Bahasa menu

Inggris, Jerman, Prancis, Italia, Spanyol, Portugis, Rusia, Jepang, Tionghoa Tradisional, Tionghoa Modern, Korea

DAYA LISTRIK

Baterai internal

Baterai lithium-ion (internal, tidak dapat dilepas), dibuat di Tiongkok; 3,7V, 740mAh, 2,6 W

Sekitar 100 foto instan (dengan baterai yang terisi daya penuh)

Waktu pengisian daya sekitar 2–3 jam dengan kamera dimatikan:

5V/500 mA (2,5W hingga 5W)

Daya listrik USB

Jika berada dalam mode siaga atau dimatikan: Fungsi pengisian daya USB akan aktif

Jika dihidupkan: Daya USB dan pengisian daya intermiten akan aktif

Isi kemasan

Kabel USB, tali bahu, panduan ringkas, penutup lensa





LAYANAN PELANGGAN LEICA

Untuk pemeliharaan peralatan Leica Anda serta saran untuk semua produk Leica dan pemesanannya, layanan pelanggan Leica Camera AG siap membantu Anda. Jika terjadi perbaikan atau kerusakan, Anda juga dapat menghubungi layanan pelanggan atau layanan perbaikan dari perwakilan Leica setempat Anda.

LEICA JERMAN

Leica Camera AG

Layanan pelanggan Leica
Am Leitz-Park 5
35578 Wetzlar
Germany

Telepon: +49 6441 2080-189

Faks: +49 6441 2080-339

Email: customer.care@leica-camera.com

<https://leica-camera.com>

PERWAKILAN NEGARA ANDA

Anda dapat menemukan layanan pelanggan resmi di area Anda di situs web kami:

<https://leica-camera.com/en-int/contact>

AKADEMI LEICA

Seluruh program seminar kami dengan banyak lokakarya menarik tentang subjek fotografi dapat ditemukan di:

<https://leica-camera.com/en-int/leica-akademie>