



# LEICA SOFORT 2

使用说明书



## 前言

尊敬的顾客，

希望全新的Leica Sofort 2相机能为您带来许多的摄影乐趣和成果。为了能正确使用相机的全部功能，请您先阅读此使用说明书。所有有关Leica Sofort 2的信息，您都可以在以下网址找到：<https://leica-camera.com>。

Leica相机股份公司敬上

## 配送范围

在使用相机之前，请检查随附的配件是否完整。

- Leica Sofort 2
- USB数据线 (BO38A34001)
- 肩带
- 简易说明书
- 镜头盖

\* 保留修改设计和规格的权利。

## 备件/配件

有关当前相机诸多备件/配件的信息，您可在Leica客户服务部或者Leica相机股份公司的主页获取：

<https://www.leica-camera.cn/photography/leica-m-series/accessories.html>

该相机仅能和由Leica相机股份公司使用说明书中所列举及说明的配件（电池、充电器、电源插头、电源线等）一起使用。这些配件仅可用于本产品。第三方配件可能会导致故障或引起损坏。

在启动相机之前，请先阅读“法律须知”、“安全须知”和“一般性提示”的章节，以避免损坏产品或造成可能的伤害、风险。

### 该使用说明书中各类不同信息的意义

#### 提示

附加信息

#### 重要

如果不注意可能会导致相机、配件或照片损坏

#### 注意

如果不注意可能会造成人身伤害

## 版权须知

- 请遵守著作权法。未经授权自行拍摄或转载之前已公开发表的影像，例如录像带、CD或其它已发行或寄送的内容，皆有可能违反著作权法。这一点同样适用于所有随附的软件。
- 名称“SD”、“SDHC”、“SDXC”、“microSDHC”及其相关标识都是SD-3C, LLC的注册商标。

## 该使用说明书的法律须知

### 著作权法

保留所有权利。

所有的文字、照片、图表均遵循著作权法和其他用于保护知识产权的法律。禁止为了任何商业目的或转发目的而对其进行复制、更改或利用。

### 技术参数

产品外观及性能方面的更改也可能发生在设计定稿之后。生产厂家保留其更改外形设计，微调色调偏差，以及在交付期内更改配送或服务范围的权利，只要这些更改是在考虑到Leica相机股份公司利益的情况下，对客户而言是合理的。正如保留出现错误的权利一样，Leica相机股份公司同样保留更正的权利。另外，插图中可能包含一些配件、特殊装备或其他内容，其并不属于相应系列的配送或服务范围。此外，有些页面的内容也可能包含一些在某些国家无法提供的型号和服务。

### 商标和图案

文件中包含的商标和图案是受保护的注册商标。未提前征得Leica相机股份公司的同意之前，禁止使用这些商标或图案。

### 许可权

Leica相机股份公司希望可以为您提供一个富有创新且内容丰富的文件资料。由于这样的创新设计，我们也因此希望您能理解，Leica相机股份公司必须保护其知识产权，包括发明专利、商标和版权，拥有这些文件资料绝不表示您已获得Leica相机股份公司的知识产权的许可权。

### 管制提示

您可以在保修卡的标签上或包装上找到相机的生产日期。  
生产日期书写格式是年/月/日。

## CE标志

该产品所带的CE标志表示其符合相关的欧盟规章的基本要求。

### 中文

#### 符合性声明 (DoC)

Leica相机公司在此确认, 本产品符合2014/53/EU指令的基本要求及其他的相关规定。

客户可以从我们的DoC服务器下载一份原始DoC给我们的无线电设备产品。

<https://cert.leica-camera.com>

如有其他问题, 请咨询Leica相机股份公司的产品支持服务中心: Am Leitz-Park 5, 35578 Wetzlar, 德国

#### 可用频段/使用限制:

参见技术参数

## 电气及电子设备的废弃处置

(适用于欧盟及其他有独立回收系统的欧洲国家。)



该设备包含电气和/或电子组件, 因此不得弃置于一般的家庭垃圾中。反而, 必须将其送至地方政府设置的适合的回收点。

您不需要为此付费。若设备配有可更换电池组或蓄电池, 那么, 在丢弃前请务必将这些配件取出, 且在必要时按当地规定进行废弃处理。

其他相关信息, 请咨询向当地管理部门、垃圾处理站或经销商。

## 有关使用WLAN/蓝牙®的重要须知

- 如果您的装置或电脑系统要求WLAN设备的安全性时, 请务必为所使用的系统采取适当措施, 以确保安全和避免故障。
- 若将相机作为WLAN设备以外的用处而引起损坏, Leica相机股份公司将对对此不负任何责任。
- 一般而言, 在购买本相机的国家, WLAN功能可用。在不允许使用的国家使用, 则相机存在违反该国无线传输规定的风险。Leica相机股份公司对此类违法行为不承担任何责任。
- 请注意, 使用无线传输发送和接收数据时, 存在由第三方监听的风险。强烈建议在设置无线接入点时启用加密, 以确保信息的安全性。
- 避免在有磁场、静电, 或者在比如有微波炉在附近的低压区使用相机。否则, 相机可能无法进行无线传输。
- 在微波炉或使用2.4 GHz无线电频段中的无绳电话等设备的附近使用相机, 可能会导致这两种设备的性能均有所下降。
- 请勿连接到您无权使用的无线网络。
- 已经激活WLAN功能的相机会自动搜索无线网络。搜索结果中可能会包含您未经授权使用的无线局域网 (SSID: 指WLAN网络的名称)。无论如何请不要试图连接到被视为未经授权的网络。
- 建议在飞机中关闭WLAN功能。
- 仅可在密闭空间中使用5150 MHz至5350 MHz的WLAN无线频段。
- 关于Leica FOTOS的特定功能, 请参阅第68页的重要提示。

## 安全须知

### 一般性

- 请勿在有强力磁场、静电或电磁场的装置 (例如电磁炉、微波炉、电视或计算机显示器、视频游戏机、手机、收音机) 的附近使用您的相机。其电磁场可能会干扰影像记录。
- 强磁场, 例如扬声器或大型电动机, 可能会损坏储存的数据或影响拍摄。
- 如果相机因受到电磁场影响而出现故障, 请您关闭相机, 取出电池, 稍后重新开启相机。
- 请按照下列要求保存好小部件, 例如配件靴座盖:
  - 放置在儿童接触不到的地方
  - 置于安全不会遗失的地方
- 现代电子元件对静电放电十分敏感。例如, 在合成地毯上走动时, 人体很容易产生几万伏特的静电, 所以触摸相机可能会导致放电, 尤其是当相机刚好处在一个导电的表面上。不过, 如果仅仅接触相机机身的话, 则这种放电对电子元器件完全没有危险。尽管提供了额外的保护电路设计, 但出于安全考虑, 请尽量避免触碰向外引出的触头, 例如热靴上的触头。
- 请仅使用该型号规定的配件, 以免发生故障、短路或触电。
- 请勿尝试拆除机身部件 (外盖)。专业维修仅能由经授权的维修单位执行。
- 请确保不会有砂粒、灰尘和水洒落到相机内部, 例如在雪地、雨天或海滩上。尤其是在更换镜头 (用于系统相机) 以及安装或取出存储卡或电池的情况下, 请务必注意以上问题。砂粒和灰尘可能会损害相机、镜头、存储卡, 以及电池。湿气可能引起故障, 甚至对相机和存储卡造成无法修复的损害。

### 镜头

- 当阳光从前面直射相机时, 镜头会发挥犹如放大镜的效力。因此, 必须保护相机免受强光照射。装上镜头盖、并将相机置于阴凉处 (或最好放进袋子里), 有助于避免相机内部损坏。

### 电池

- 新电池必须在首次使用前充电, 以便能在相机中使用。建议给电池充满电, 因为电池在交付时只充了部分电。
- 严禁将电池丢入火中, 有爆炸的危险。
- 如果电池有液体泄露或产生焦味, 请保持电池远离热源。流出的液体可能会自燃!
- 使用未经Leica相机股份公司许可的充电器可能会损坏电池, 极端情况下会造成严重的或危及生命的伤害。
- 请确保电源插座的方便性。
- 不得对电池和充电器进行拆解。其维修只能由授权的厂家进行。

### 急救

- 如果电池泄露的液体接触到眼睛, 存在失明危险。请立即用清水彻底清洗眼睛。不要揉眼睛。立刻去看医生。
- 如果泄露的液体沾到皮肤或衣服上, 则有受伤危险。用清水清洗碰到的部位。

### 充电器

- 在无线电接收器附近使用充电器, 可能会干扰接收。设备之间应保持至少1米的距离。
- 充电器在使用时可能会发出噪音 (“嗡嗡”声), 这是正常现象, 并非故障。

- 不使用时,请拔除充电器的电源,因为即使未放入电池它也会消耗一些(很少的)电量。
- 在任何时候都应保持充电器触头清洁,绝不能造成短路。

## 存储卡

- 当相机正在存储照片或者读取存储卡时,切勿将存储卡取出。在此期间,也不可关闭相机或是剧烈震动相机。
- 状态LED发亮即提示相机正在存储数据,此时请勿打开卡槽,也请勿取出存储卡或电池。否则存储卡上的数据可能会受损,相机可能会功能失常。
- 请勿摔落或弯曲存储卡,否则可能会损坏存储卡并丢失已存储的数据。
- 请勿触摸存储卡背面的接口,防止接口与污物、灰尘和液体接触。
- 确保存储卡在儿童接触不到的地方。误吞存储卡可能会有窒息的危险。

## 传感器

- 高空射线(例如在飞行中)可能导致像素缺陷。

## 肩带

- 肩带通常由极能承重的材料制成。因此,请将肩带远离儿童。肩带不是玩具,对儿童存在潜在的危险。
- 请将肩带仅用作相机或望远镜的肩带。任何其他用途都有受伤的危险,并可能导致肩带损坏,因此是不允许的。
- 由于存在被勒窒息的危险,在进行某些存在被肩带挂住的高危运动时(例如:登山和其他相似的户外活动),肩带不可用于相机或望远镜。

## 三脚架

- 使用三脚架时请检查其稳定性,如需转动相机,应通过调节三脚架实现,而非直接转动相机。使用三脚架时请注意,勿过度拧紧三脚架螺栓,避免过度施力或类似操作。避免运输装有三脚架的相机。否则可能会伤到自己或他人,或损坏相机。

## 胶卷和照片

- 确保儿童无法触及到照片。另请注意每个胶卷包随附的文档中的须知。

## 蓝牙

- 无线传输的数据(照片)可能会被第三方截获。无法保证通过无线网络传输数据的安全。
- 请勿在暴露于磁场、静电或无线电干扰的地方使用此设备。
- 因为磁场、静电或无线电干扰可能会妨碍接收无线电信号,请勿在微波炉或其他类似设备附近使用发射器。在同样使用2.4 GHz频段工作的无线设备附近,可能会产生相互干扰。
- 蓝牙发射器的工作频率为2.4 GHz。标准输出功率约为 3.16 mW。

## 一般性提示

请阅读“保养/保存”，以获取更多有关出现问题时应采取的措施的信息。

### 相机/镜头

- 请记录您的相机和镜头的序列号，遗失时这将会是非常重要的线索。
- 您的相机的序列号刻在热靴上或相机底部，具体取决于型号。
- 请勿将机身卡口盖或镜头后盖放在裤兜中，因为一旦吸附灰尘，在重新盖上的时候灰尘会进入相机内部。

### 显示屏

- 当在温差较大的环境下使用相机时，显示屏上可能会出现冷凝水。请用柔软、干燥的毛巾小心擦拭干净。
- 当相机的开机温度过低时，显示屏画面初始会比正常情况稍暗。显示屏温度升高一些后，将恢复到正常亮度。

### 电池

- 只能在一定的温度范围内为电池充电。有关工作条件的详细信息，请参阅“技术参数”章节（参见第78页）。
- 可随时给锂离子电池充电，不用考虑电池的电量。如果开始充电时电池有部分电量，则充满电的时间会相应缩短。
- 新电池在出厂前仅部分充电，因此在首次使用之前应将其充满电。
- 新电池必须通过相机使用充分充电、放电，如此反复2-3次后才能达到其最大充电容量。这种充分放电的操作应在每经过大约25个充放电周期之后重复一次。
- 在充电过程中，电池和充电器的温度都会升高。这是正常现象，并非故障。
- 可重复充电的锂离子电池会因内部化学反应而产生电流。这种反应也会受到外界温度和空气湿度的影响。为了达到电池的最长供电时间

和使用寿命，不应将电池长时间置于极高温或极低温的环境下（比如，夏季或冬季在停放的车辆中）。

- 即使在最佳使用条件下，每块电池的使用寿命也是有限的！几百次充电周期过后，使用时间会明显变短。

### 存储卡

- MicroSD/SDHC/SDXC卡的种类繁多，Leica相机股份公司无法对所有可用类型的兼容性和质量进行全面测试。一般来说不会出现相机或存储卡损坏。但如果使用了某些无法完全满足SD/SDHC/SDXC标准的无品牌卡，Leica相机股份公司无法保证其性能。
- 建议对存储卡偶尔进行格式化，因为在删除文件的过程中，产生的碎片文件会占据一定的存储容量。
- 通常情况下，无需将已经插入的存储卡进行格式化（初始化）。但如果使用的是未经格式化的或首次用在另一台设备上（如电脑）格式化的存储卡，则必须将其格式化。
- 由于电磁场、静电负荷及相机和存储卡故障，皆可能导致存储卡内的数据损坏或丢失，建议将数据备份汇入并存储在计算机内。
- SD/SDHC/SDXC存储卡具备写保护开关，可防止意外写入或删除卡上的数据。开关位于存储卡无斜角的一侧。当开关移动到下方标记的LOCK位置时，数据则会被保护。
- 格式化存储卡时，卡上所有的数据都将丢失。格式化会删除标记有删除保护的图片。

### 传感器

- 若有灰尘或脏污微粒附着在传感器玻璃盖上，根据微粒大小的不同，可能会在照片上形成黑点或斑点（用于系统相机）。如要清洁传感器，您可将相机寄送至Leica客户服务部门（参见第82页）。但该清洁服务不属于保修服务，因此您需要支付相应的费用。



## 数据

- 包括个人数据在内的所有数据都可能因故障或意外操作、静电、事故、故障、维修等其他操作而被更改或删除。
- 请注意, Leica相机股份公司不承担因数据和个人信息的更改或破坏而导致的直接或间接损失的责任。

## 固件更新

Leica长期致力于Leica Sofort 2的继续开发和优化。因为数码相机的诸多功能纯粹由电子元件控制, 因此之后可在相机中进行新的安装以优化和改进功能范围。为此, Leica不定期地进行固件更新。基本上, 我们的相机于出厂时, 均已安装最新的固件。如果您的相机固件版本并不是最新, 可自行从本公司网站的首页轻松下载最新版本到您的相机上。

如果您在Leica公司主页注册为相机所有人, 那么您将会通过信息快报收到固件更新的通知。

有关您Leica Sofort 2相机注册和固件更新的更多信息, 以及该使用说明书中所述内容的补充和变更信息, 您均可在Leica相机股份公司的“客户专区”和下载专区中找到: <https://club.leica-camera.com>

## LEICA相机股份公司的保障条件

尊敬的Leica客户，

恭喜您购买了Leica新产品，世界知名品牌的产品。

您除了可以向卖家提出法定保修索赔之外，Leica相机股份公司（“LEICA”）还根据以下条款为您的Leica产品提供自愿保修服务（“Leica保障”）。Leica保障不会影响您根据相关法律作为消费者的法定权利，也不会影响您作为消费者在涉及与您签订购买协议的零售商的权利。

### LEICA保障

您所购买的Leica产品是根据特定质量准则制造的，并且在各个生产阶段都经过了经验丰富的专家的检查。我们对该Leica产品（包括原包装中所包含的相关配件）提供以下Leica保障，该保障自2023年4月1日起生效。请注意，我们不为商业用途提供任何保障。

如果您在我们的Leica帐户注册的话，对于某些Leica产品，我们将提供延长保障期的服务。请访问我们的网站[www.leica-camera.com](http://www.leica-camera.com)，了解详细信息。

### LEICA保障范围

在保障期内，您的产品若出现任何因制造过程或材料缺陷造成的故障，均由LEICA自行决定，通过维修、更换有缺陷的部件，或更换为完好无损的同类型Leica产品的方式来免费解决。被更换的部件或产品将成为LEICA的财产。

与Leica保障有关的，任何类型及以任何法律为依据的进一步索赔均被排除在外。

### 不享受LEICA保障

易损部件不在Leica保障范围内，例如：遮光罩、皮革覆盖物、肩带、铠装、电池及受机械应力的部件，除非缺陷是由制造过程或材料缺陷造成的。这也适用于表面损伤。

### LEICA保障的无效索赔

如果相关缺陷是由于操作不当造成的，则保障服务不适用；如果是因为使用第三方配件、Leica产品未正确打开或维修不当造成的，则保障服务也可能被取消。如果产品序列号无法被识别，则保障服务也无效。

### 认定LEICA保障

为了能顺利执行保障服务，我们需要一份从LEICA授权的经销商（“Leica授权经销商”）购买Leica产品的凭证副本。购买凭证必须包含购买日期、Leica产品的名称、商品编号和序列号，以及Leica授权经销商的信息。我们保留要求您提交购买凭证原件的权利。或者，您可以发送保障证书副本；请注意，必须完整填写信息，且销售必须是由Leica授权经销商进行的。

请将您的Leica产品连同购买凭证副本或保障证书副本以及申诉说明一同寄出

**Leica相机股份公司，客户服务中心，Am Leitz-Park 5, 35578 Wetzlar, 德国**

邮箱：[customer.care@leica-camera.com](mailto:customer.care@leica-camera.com)，电话：+49 6441 2080-189  
或联系Leica授权经销商。

Leica产品照片	保障期
所有产品	两年



前言 .....	2	更换胶卷盒 .....	22
配送范围 .....	2	装入 .....	22
备件/配件 .....	3	取出 .....	23
法律须知 .....	4	相机操作 .....	24
安全须知 .....	6	操作部件 .....	24
一般性 .....	6	总开关 .....	24
镜头 .....	6	快门按钮 .....	25
电池 .....	6	“电影效果”设定拨盘 .....	26
充电器 .....	6	“光学效果”设定拨盘 .....	26
存储卡 .....	7	重置效果按钮 .....	27
传感器 .....	7	方向按钮/菜单按钮/确认按钮 .....	27
肩带 .....	7	PLAY按钮/BACK按钮/FN按钮 .....	28
三脚架 .....	7	显示屏 .....	28
胶卷和照片 .....	7	压力杆 .....	28
蓝牙 .....	7	菜单操控 .....	29
一般性提示 .....	8	操作部件 .....	29
LEICA相机股份公司的保障条件 .....	10	菜单区 .....	29
目录 .....	12	图标菜单 .....	30
各部件名称 .....	14	列表菜单 .....	32
显示 .....	16	菜单导航 .....	33
准备工作 .....	20	相机基本设置 .....	34
安装手带 .....	20	菜单语言 .....	34
给电池充电 .....	20	日期 / 时间 .....	34
通过USB充电 .....	20	省电模式(待机模式) .....	35
装入/取出存储卡 .....	21	声音信号 .....	35
		按键音 .....	35
		电子快门声音 .....	35
		开机声音 .....	35
		无声拍照 .....	36
		照片设置 .....	38
		电影效果 .....	38

光学效果.....	39	选择/浏览照片 .....	53
保存效果组合.....	40	在回放模式下的信息显示 .....	53
日期印章.....	40	局部画面的放大.....	54
数据管理.....	41	同时显示多张照片 .....	54
格式化存储卡.....	41	删除照片 .....	55
数据传输 .....	42	删除单张照片.....	56
通过LEICA FOTOS.....	42	删除所有照片.....	57
摄影 .....	43	旋转照片.....	58
对焦设置.....	43	移动照片局部画面 .....	59
使用自动对焦拍照.....	43	修剪照片局部画面 .....	59
数码变焦.....	43	复制照片.....	60
人脸识别.....	44	删除已打印的照片 .....	61
自动对焦辅助灯.....	44	传输已打印的照片 .....	61
自动对焦确认的声音信号 .....	44	更多功能 .....	63
微距功能.....	45	将相机重置回出厂设置 .....	63
白平衡 .....	45	固件更新 .....	64
自动操控/固定设定.....	46	执行固件更新.....	65
曝光 .....	46	LEICA FOTOS .....	67
曝光补偿 .....	46	连接.....	67
拍摄模式.....	47	首次连接至移动设备 .....	67
自拍定时器 .....	47	跳过首次配对.....	68
闪光灯摄影.....	48	连接到已知设备 .....	68
无闪光灯摄影(闪光抑制) .....	48	执行固件更新.....	69
打印 .....	49	保养/保存 .....	71
打印模式 .....	49	FAQ.....	73
打印亮度 .....	50	技术参数 .....	77
回放模式 .....	51	LEICA客户服务部 .....	81
在回放模式下的操作部件 .....	51	LEICA学院.....	82
回放模式下的直接访问 .....	52		
启动/退出回放模式 .....	52		

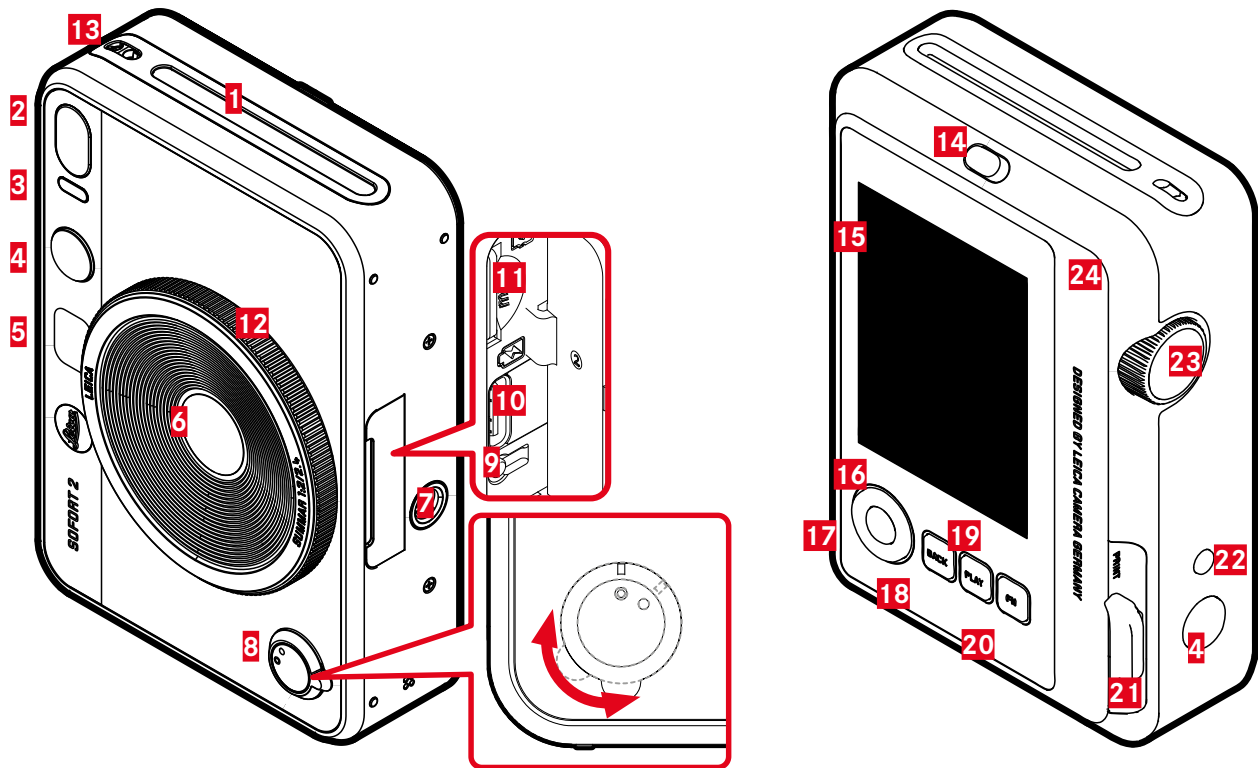

## LEICA SOFORT 2

- 1 胶卷输出槽
- 2 闪光灯
- 3 自拍定时器LED/充电状态LED
- 4 快门按钮
- 5 自拍镜
- 6 镜头:Leica Summar 1:2/2.4
- 7 三脚架螺口
- 8 总开关
- 9 重新启动按钮
- 10 USB-C连接
- 11 存储卡插槽 (microSD)
- 12 “光学效果” 设定拨盘
- 13 吊环
- 14 背板锁定
- 15 显示幕
- 16 方向按钮
- 17 MENU/OK按钮
- 18 BACK按钮
- 19 PLAY按钮
- 20 FN按钮
- 21 压力杆
- 22 “重置效果” 按钮
- 23 “电影效果” 设定拨盘
- 24 背板 (铰链式)

## 状态屏

- ▶ 按下BACK按钮
  - 显示额外的内容。

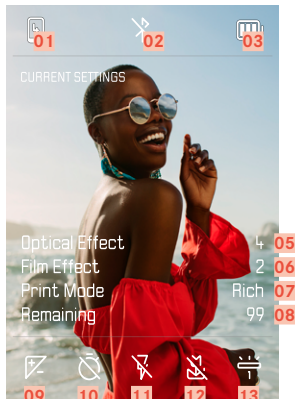

- 01 剩余容量: 胶片盒
- 02 蓝牙® (Leica FOTOS)
- 03 电池电量
- 04 所显示照片的文件编号
- 05 激活的“光学效果”
- 06 激活的“胶片效果”
- 07 打印模式

## 回放时

所有显示/值均针对的是显示的照片。

- ▶ 按下BACK按钮
  - 显示额外的内容。



- 08 剩余容量: 存储卡
- 09 曝光补偿
- 10 自拍定时器
- 11 闪光灯模式
- 12 微距模式
- 13 白平衡操作模式



## 拍摄菜单

在拍摄模式下：

▶ 按下MENU/OK按钮

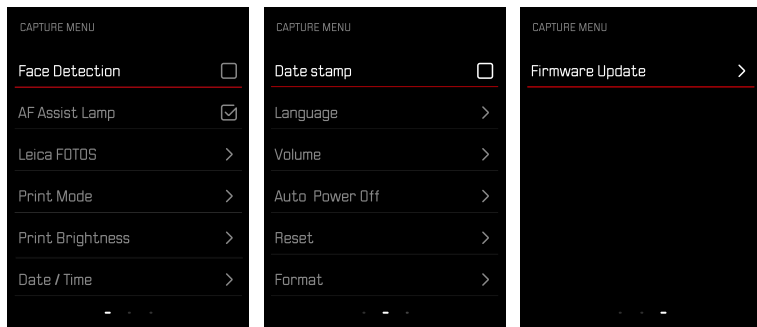

## 回放菜单

在回放模式下：



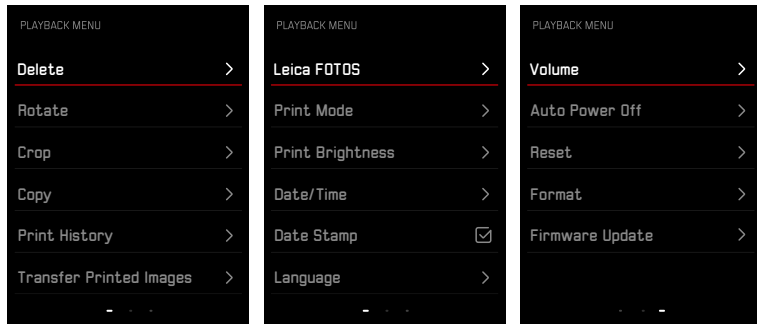

▶ 按下MENU/OK按钮

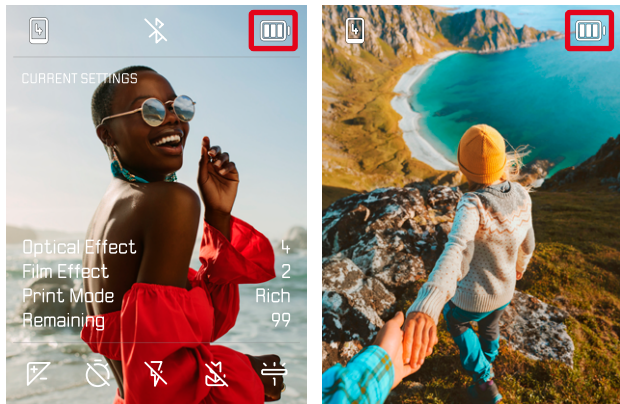

## 显示幕上的充电状态显示

电池的电量显示在状态屏及右上方顶栏中。



显示	充电状态
	约80 - 100%
	约50 - 79%
	约20 - 49%
	约0% 需要为电池充电



## 准备工作

在启动相机之前,请先阅读“法律须知”、“安全须知”和“一般性提示”的章节,以避免损坏产品或造成可能的伤害、风险。

### 安装手带

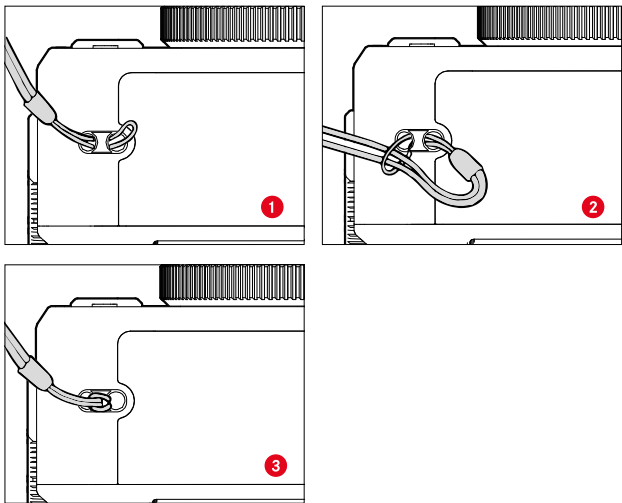

### 给电池充电

相机由锂离子电池提供必须电能。

### 通过USB充电

当相机通过USB数据线连接到电脑或其他合适的电源时,相机内置的电池可以自动充电。

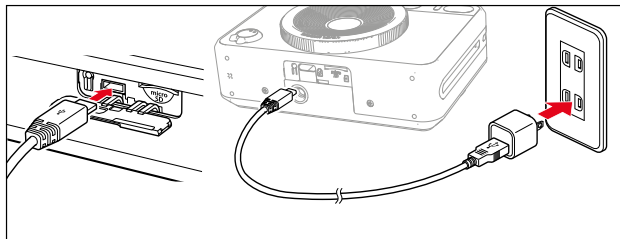

- ▶ 关闭相机
- ▶ 连接USB-C传输线(见上图)

### 提示

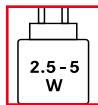

充电器提供的功率必须在最小2.5瓦和最大5瓦之间才能达到最大充电速度。

## 装入/取出存储卡

相机可将照片保存在MicroSD卡(安全数码)、SDHC卡(高容量)或SDXC卡(扩展容量)上。

### 提示

- Micro SD/SDHC/SDXC存储卡由不同的供应商提供,容量和读写速度也各不相同。通过使用大容量且读写速度快的存储卡,可以实现快速的存储和回放。
- 根据存储卡的容量,有些卡不支持该项或者必须在首次使用前在相机内进行格式化(参见第41页)。在这种情况下,相机中会出现一个相应的提示信息。有关所支持的卡的信息位于“技术参数”章节。
- 若无法插入存储卡,请检查是否正确对齐。
- Micro SD卡不包括在配送范围内。

## 打开存储卡插槽盖

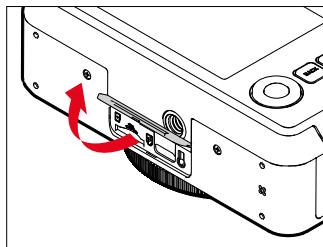

- ▶ 请确保相机已关机(参见第24页)
- ▶ 如图所示打开盖子

## 装入

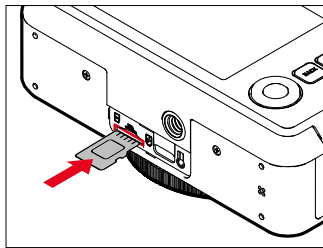

- ▶ 将存储卡按入插槽，触点朝向镜头一侧，直到听到并感觉到卡入的咔嚓声

## 取出

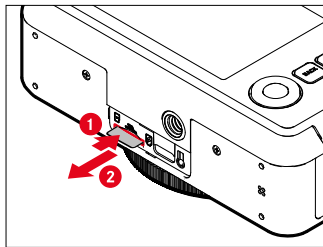

- ▶ 推入卡片，直至发出轻轻的咔嚓声
  - 卡片稍稍外移。
- ▶ 取出卡片

## 更换胶卷盒

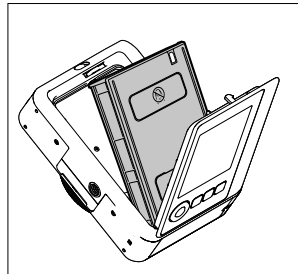
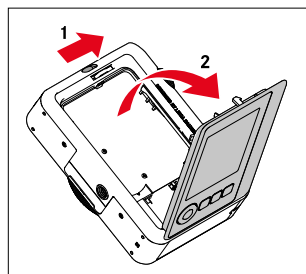

## 装入

- ▶ 确认背板锁，打开背板
- ▶ 从两侧抓住胶卷盒
- ▶ 将相机上的标记(黄色)与胶卷盒上的对准
- ▶ 笔直地放入胶卷盒
- ▶ 关闭后盖，直至后盖锁啮合
- ▶ 取下扉页

## 重要

- **当胶片传送装置正在运行时，请勿打开后面板！**

## 取出

- ▶ 确认背板锁, 打开背板
- ▶ 从胶卷盒背面两侧的直角留空处抓住胶卷盒, 将其笔直地拔出

## 重要

- **当胶片传送装置正在运行时, 请勿打开后面板!**
- 胶卷用完前勿打开背板; 否则剩下的胶卷会曝光, 无法使用。
- 放入胶卷盒时, 抓住背面两侧的直角留空处时勿施加压力。
- 只能使用Leica立即彩色胶片。该产品有两个版本: 立即彩色胶片包 (迷你) 暖白: 19677和立即彩色胶片包 (迷你) 新金: 19678。





## 相机操作

### 操作部件

#### 总开关

相机通过总开关开启和关闭。

#### 开启相机

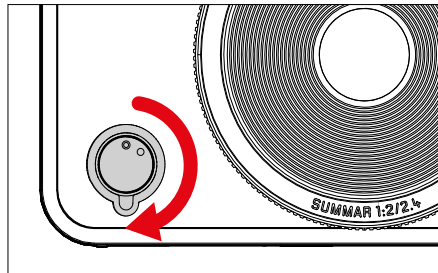

#### 提示

- 开机大约1秒后，相机就会准备就绪。

#### 关闭相机

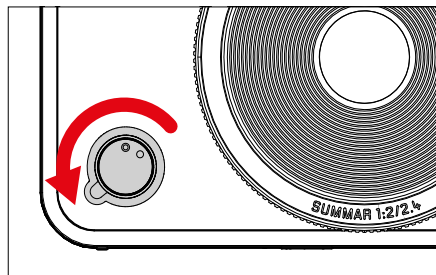

#### 提示

- 使用**自动关机**功能可以在指定时间内未执行任何操作时自动关闭相机。如果该功能处于 $\text{OFF}$ ，且长时间不使用相机，则应通过总开关执行关机操作，以防止不经意间触发快门或电池放电。



## 快门按钮

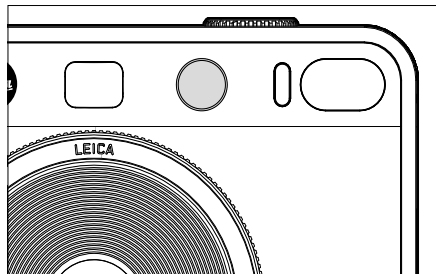
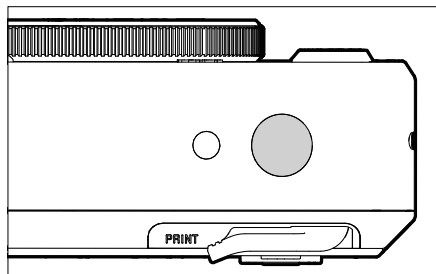

快门按钮分两级按压。

### 1. 轻击 (=向下按压至第1个按压点)

- 启动相机电路及显示
- 曝光锁定 (测量和保存):
  - 自动对焦模式:测距
  - (半)自动曝光模式:测光
- 返回至拍摄模式
  - 从回放模式
  - 从菜单操作

### 2. 完全按下

- 触发快门
  - 然后将数据传输到存储卡或内置存储器。
- 开始一段预选的自拍定时器倒数时间

### 提示

- 为了避免抖动,应轻柔地而非摇晃地按下快门按钮,直至听到快门发出轻轻的咔嚓声为止。
- 下列情况下,快门按钮会保持锁定状态:
  - 当插入的存储卡和/或内部缓存 (暂时) 已满时
  - 电池达到了其性能的极限 (电量、温度、寿命)
  - 当存储卡被写了保护或存储卡损坏时

## “电影效果”设定拨盘

“电影效果”设定拨盘没有止动装置,即可以从任何位置向任何方向转动。所有功能均可锁定到位。它可以激活包含10种可调效果的菜单。参见第39页。

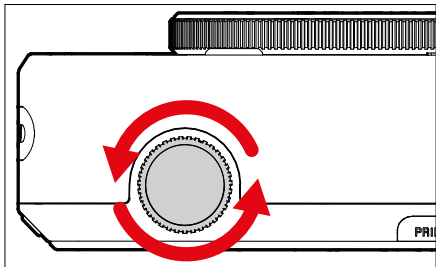

## “光学效果”设定拨盘

“光学效果”设定拨盘也没有止动装置,即可以从任何位置向任何方向转动。它可以调出一个菜单,其中包含10种用于图像合成的“光学效果”。参见第38页

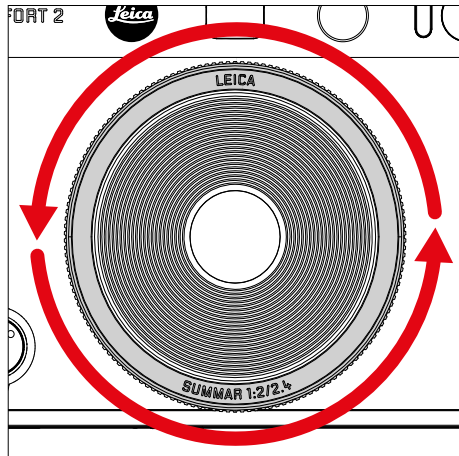

## 重置效果按钮

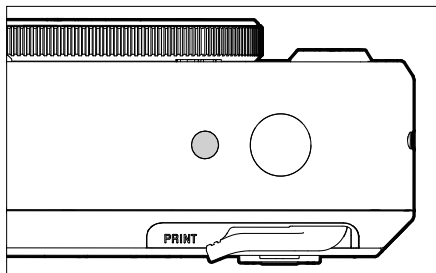

- 重置所选效果

## 方向按钮/菜单按钮/确认按钮

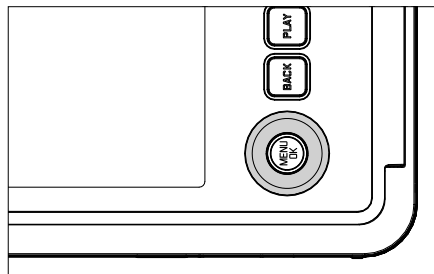

### 方向按钮

- 在菜单中导航
- 对选定的菜单项目/功能进行设置
- 在影像存储器中浏览

### MENU/OK按钮

- 调出子菜单
- 套用菜单设置
- 确认某项对话框
- 直接访问菜单功能

## PLAY按钮/BACK按钮/FN按钮

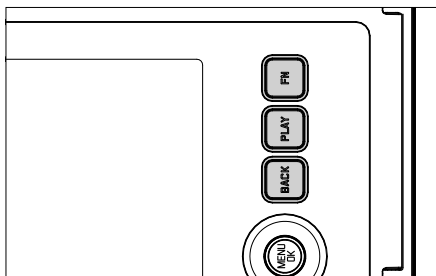

### FN按钮

- 保存所选的“光学效果”和“电影效果”
- 调出保存的“光学效果”和“电影效果”的组合

### PLAY按钮

- 开启和关闭(持续)回放模式

### BACK按钮

- 调出信息显示
- 在拍摄时显示设置/数据
- 回放时显示图像数据
- 退出子菜单

## 显示幕



- 显示当前最重要的设置
- 快捷访问一些菜单

## 压力杆

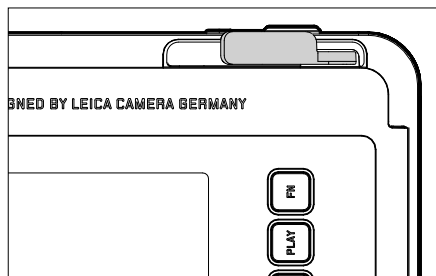

- 开始打印之前选定的照片

## 菜单操作

### 操作部件

以下部件可用于菜单操作。

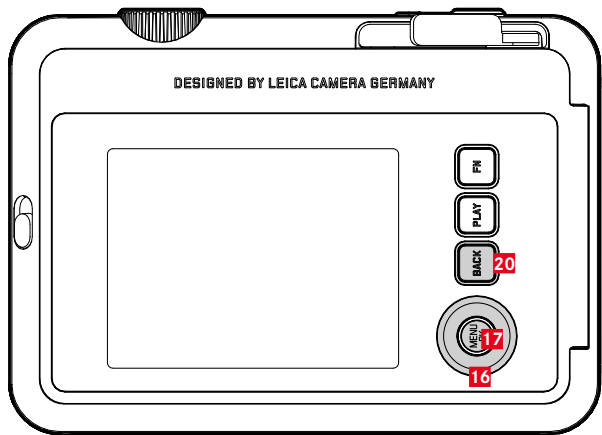

**20** FN按钮

**17** MENU/OK按钮

**16** 方向按钮

## 菜单区

有两个菜单区：图标菜单和列表菜单（拍摄菜单和回放菜单）。

图标菜单：

- 提供最重要设置的快速访问

列表菜单：

- 提供所有菜单项目的访问
- 包含许多子菜单

### 图标菜单

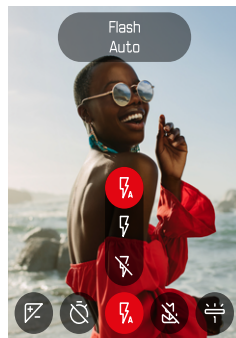

### 列表菜单

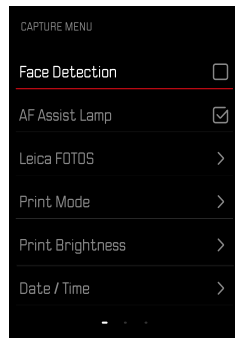



## 图标菜单

状态屏提供有关当前相机状态和启用设置的最重要的信息概览。此外, 它还提供对重要设置的快速访问。

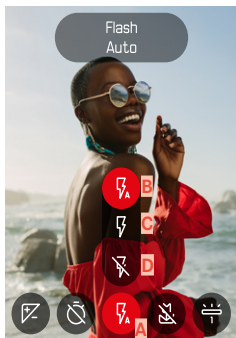

- A 菜单项目: 闪光灯设置
- B 自动
- C 开
- D 关

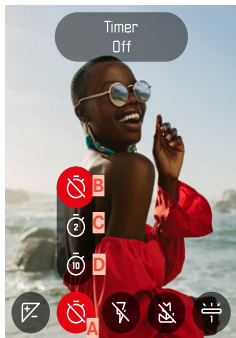

- A 菜单项目: 自拍定时器
- B 关
- C 2 s
- D 10 s

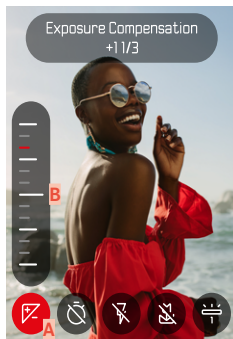

- A 菜单项目: 曝光补偿
- B 曝光补偿值刻度

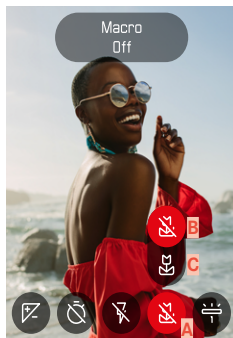

- A 菜单项目: 微距设置
- B 关
- C 开

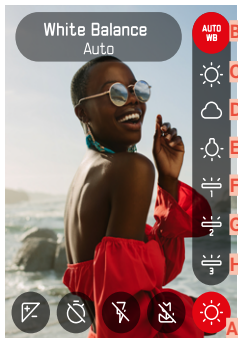

A 菜单项目:白平衡

B 自动

C 晴天

D 阴天

E 人造光

F 荧光灯 1

G 荧光灯 2

H 荧光灯 3

## 提示

- 设置立即生效。

## 进行设置

如需调出图标菜单

- ▶ 按下向左/右方向按钮

如需选择菜单项目

- ▶ 按下向左/右方向按钮

进行所需的设置

- ▶ 按下向上/下方向按钮

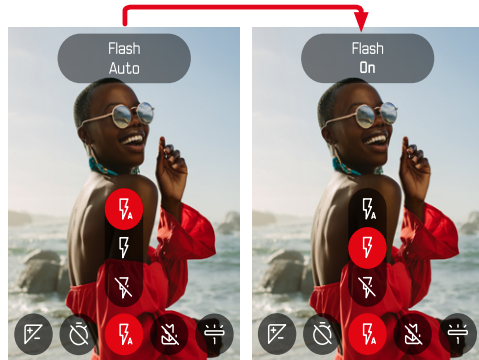

## 列表菜单

通过列表菜单可以访问所有设置。大部分分布于子菜单中。

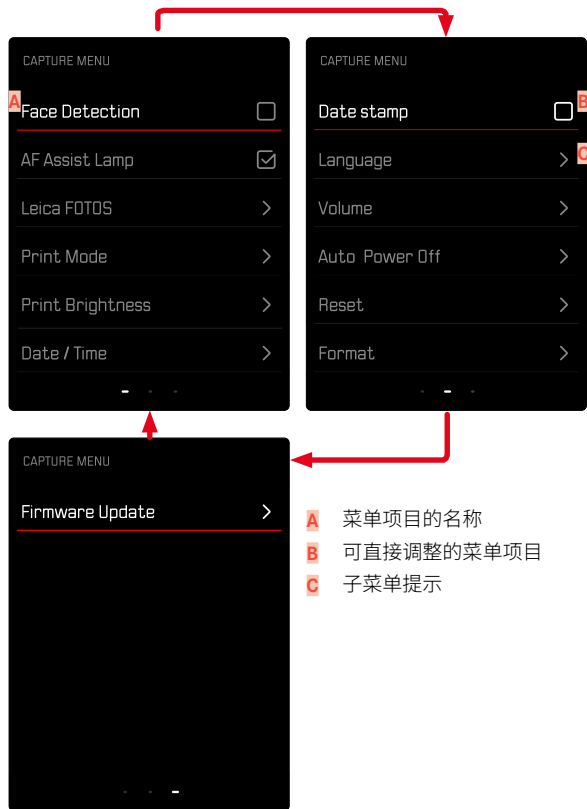

- A 菜单项目的名称
- B 可直接调整的菜单项目
- C 子菜单提示

## 子菜单

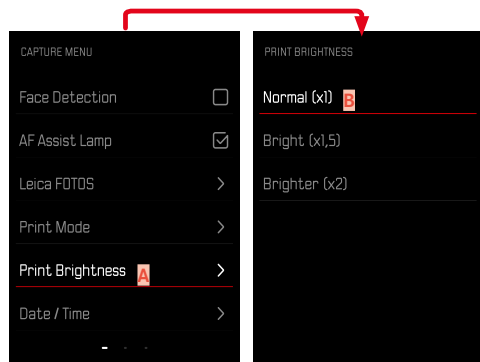

- A 当前的菜单项目
- B 子菜单项目





## 菜单导航

### 显示子菜单

- ▶ 按下**MENU/OK**按钮
- ▶ 按下右侧方向按钮

### 确认选择

- ▶ 按下**MENU/OK**按钮
  - 显示幕画面切换回启用的菜单项目。

### 提示

- 在选择 $\square$ 或 $\square$ 时无需确认。设置会自动保存。

### 返回一步

#### (返回至上一级菜单项目)

- ▶ 按左侧的方向按钮或**BACK**按钮
  - 该方式仅当子菜单以列表形式列出时可用。

### 退出菜单

您可随时退出菜单或子菜单, 套用/不套用那里的设置。

### 切换至拍摄模式

- ▶ 轻击快门按钮或按下**BACK**按钮

### 切换至回放模式

- ▶ 按下**PLAY**按钮



## 相机基本设置

相机首次开机时,在重置出厂设置(参见第64页)或固件更新后,会自动出现菜单项目 **Language** 和 **日期 / 时间** 用于设定。

### 菜单语言

出厂设置:英文

可选的菜单语言:德语、法语、意大利语、西班牙语、葡萄牙语、俄语、日语、繁体中文或简体中文、韩语

- ▶ 在拍摄菜单中选择 **Language**
- ▶ 选择所需的语言
  - 除了少数例外,所有项目的语言都会随之更改。

### 日期 / 时间

有6种日期显示格式供选择。

- ▶ 在拍摄菜单中选择 **日期 / 时间**
- ▶ 选择所需的日期和时间显示格式  
(**年 / 月 / 日 / 12小时**, **年 / 月 / 日 / 24小时**, **日 / 月 / 年 / 12小时**,  
**日 / 月 / 年 / 24小时**, **月 / 日 / 年 / 12小时**, **月 / 日 / 年 / 24小时**)
- ▶ 设置日期和时间



## 省电模式(待机模式)

如果此功能已启用,相机会切换到省电的待机模式,以延长电池的使用时间。

省电模式分为两级。

- 2分钟/5分钟后启动待机模式
- 显示屏自动关闭(参见第35页)

出厂设置: 2 min

- ▶ 在拍摄菜单中选择 **自动关闭**
- ▶ 选择所需的设置  
(5 min、2 min、关)

### 提示

- 如果相机处于待机模式,则可通过主开关关闭相机并重启来重新激活。

## 声音信号

某些功能可以通过声音信号进行确认。以下特殊功能可单独设置:

- 电子快门声音
- 自动对焦确认

### 按键音

可以设置开启的信号音量。

出厂设置: 2

- ▶ 在拍摄菜单中选择 **音量**
- ▶ 选择 **按键声音**
- ▶ 选择所需的按键音  
(关、1、2、3)

### 电子快门声音

出厂设置: 2

- ▶ 在拍摄菜单中选择 **音量**
- ▶ 选择 **快门声音**
- ▶ 选择所需的按键音  
(关、1、2、3)

### 开机声音

出厂设置: 2

- ▶ 在拍摄菜单中选择 **音量**
- ▶ 选择 **开机声音**
- ▶ 选择所需的按键音  
(关、1、2、3)



## 无声拍照

当拍照需要一个尽可能安静的环境。

- ▶ 在拍摄菜单中选择**音量**
- ▶ 选择**开机声音/快门声音/开机声音**
- ▶ 在每个菜单项目上选择**关**





## 照片设置

数码摄影的众多优点之一便是能轻易地修改主要的图像属性。Leica Sofort 2提供多种功能来定制您的拍摄。

## 电影效果

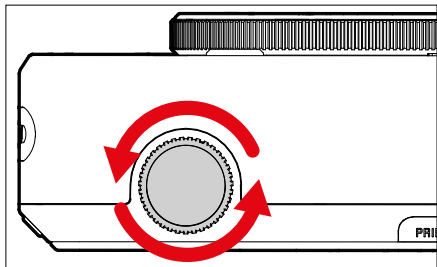

- ▶ 在拍摄模式下转动“电影效果”设定拨盘
  - 出现相应的菜单。

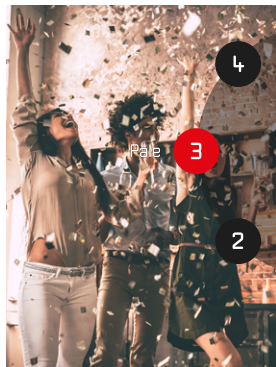

- 1 正常
- 2 生动
- 3 苍白
- 4 画布
- 5 单色
- 6 深褐色
- 7 黄色
- 8 红色
- 9 蓝色
- 10 复古

## 光学效果

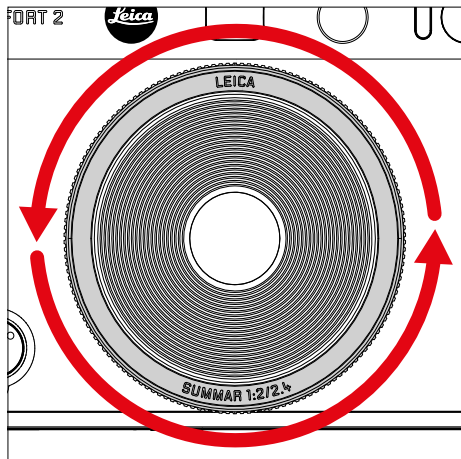

- ▶ 在拍摄模式下转动“光学效果”设定拨盘
  - 出现相应的菜单。

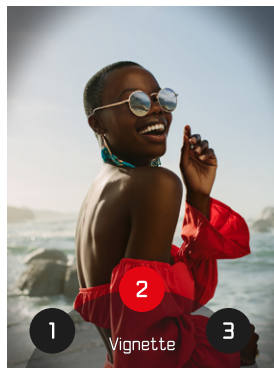

- 1 正常
- 2 小插图
- 3 软焦点
- 4 模糊
- 5 鱼眼
- 6 颜色转变
- 7 漏光
- 8 镜像
- 9 双重曝光
- 10 半边框

## 保存效果组合

首选效果的组合最多可保存在三个收藏夹中。这样就可以直接调用效果组合。

- ▶ 在拍摄模式下转动“光学效果”设定拨盘
  - 出现相应的菜单。
- ▶ 转动以选择所需的“光学效果”。
- ▶ 转动“电影效果”设定拨盘
  - 出现相应的菜单。
- ▶ 转动以选择所需的“电影效果”。
- ▶ 按下**FN**按钮

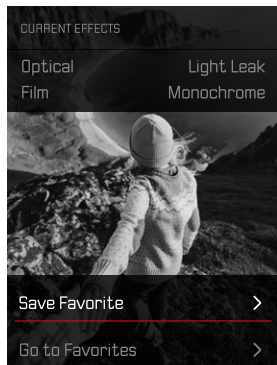

- ▶ 选择**保存收藏**
- ▶ 选择所需的存储空间
- ▶ 按下**OK**按钮
  - 组合被保存。

## 日期印章

此功能可用于保存拍摄日期。



- ▶ 在拍摄菜单中选择**日期印章**
- ▶ 按**OK**按钮激活或关闭
  - 打印时和在保存的照片上都会显示拍摄日期。



## 数据管理

### 格式化存储卡

通常无需将已插入的存储卡格式化。但若首次插入一个尚未格式化的卡，则应将其格式化。建议偶尔格式化存储卡，因为一定量的残余数据（伴随拍摄的信息）可能会占用存储容量。

- ▶ 在拍摄菜单中选择**格式化**
- ▶ 确认操作过程
  - 过程中，状态LED闪烁。

### 提示

- 在格式化的过程中不要关闭相机。
- 格式化存储卡时，卡上**所有**的数据都将丢失。格式化会删除标记有删除保护的**照片**。
- 因此，所有照片应定期传输至一个安全的大容量的存储器中，例如电脑硬盘。
- 简单的格式化，卡上存在的数据并不是真的丢失而无法恢复。被删除的只是目录，这会导致无法直接访问现有的文件。使用相应的软件能恢复这些数据。只有被新保存的数据覆盖掉的数据，才是被真正彻底删除的。
- 如果存储卡已事先在其他设备，例如计算机上，被格式化，则应在相机上重新格式化。
- 如果存储卡无法被格式化/覆盖，请咨询您的经销商或Leica客服部门（参见第82页）。





## 数据传输

可以方便地用Leica FOTOS将数据传输到移动设备。也可选择借助读卡器或通过USB线实现传输。

### 通过LEICA FOTOS

- ▶ 参见“Leica FOTOS”章节(第68页)

#### 提示

- 对于较大数据的传输,推荐使用读卡器。
- 将数据传输到计算机时,请勿拔除USB线造成两者连接中断,否则计算机和/或相机可能会“死机”,甚至可能会使存储卡遭受无法修复的损害。
- 在数据传输过程中,不得关闭相机或因电池电量不足而使相机自行断电,否则计算机可能会“死机”。同样的原因,不可在连接状态下取出电池。





## 对焦设置

Leica Sofort 2可以自动对焦。使用自动对焦拍摄照片时，有很多辅助工具可以使用。

### 使用自动对焦拍照

- ▶ 轻击快门按钮并按住
  - 进行距离设置：
    - 当测量成功时：自动对焦测距区呈绿色。
    - 当测量失败时：自动对焦测距区呈红色。
- ▶ 触发快门

## 数码变焦

除了 Leica Summar 1:2/2.4的局部画面外，还有其他几种截面尺寸可供选择。

照片中可见的图像部分将出现在显示幕上。

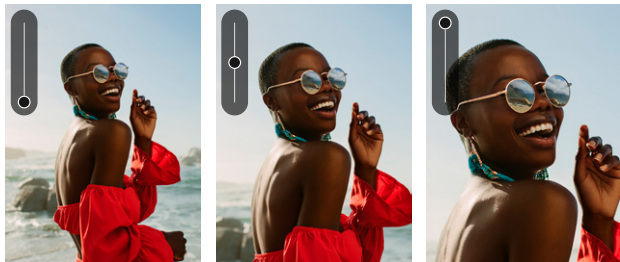

### 持久设置

- ▶ 向上按压方向按钮
  - 出现放大倍率 

### 更改缩放级别 (10 级)

- ▶ 按下向上/下方向按钮

### 提示

- 该设置将一直有效，直到相机关闭并再次打开，或使用方向按钮调整变焦级别。

## 人脸识别

使用该测距方法时，Leica Sofort 2自动识别画面中的面部。识别到的位于最近的脸部将被自动对焦。如果没有识别到脸部，则使用区域测距。

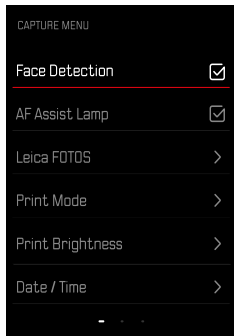

- ▶ 在拍摄菜单中选择**人脸识别**
- ▶ 按**OK**按钮激活或关闭

## 自动对焦辅助灯

内置的自动对焦辅助灯会扩大自动对焦系统的工作范围，包括在光照条件较弱的情况下。当该功能启用时，一旦进行测量，该辅助灯便会亮起。

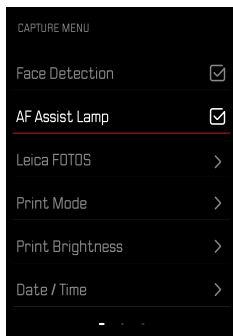

- ▶ 在拍摄菜单中选择**自动对焦辅助灯**
- ▶ 按**OK**按钮激活或关闭

## 自动对焦确认的声音信号

成功的测距会通过声音信号确认。更多详情，请参见第35页“声学信号”部分。



## 微距功能

利用微距功能, 距离设置的工作范围可以从正常对焦范围 (30厘米至无限远) 快速切换到微距范围 (17 厘米至30厘米)。

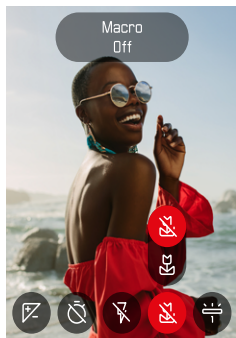

- ▶ 在图标菜单 (参见第29页) 选择**微距**
- ▶ 选择**开**或**关**

## 白平衡

在数码摄影中, 白平衡可在任何一种光线下实现中性的显色性。前提是已对相机预设了哪种光线颜色应该还原为白色。

在这方面有两种选择:

- 自动操控
- 固定的预设置



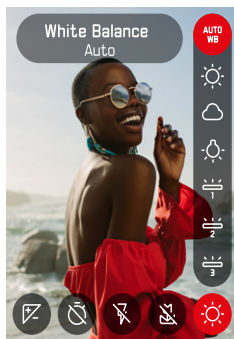

出厂设置:**自动**



- ▶ 在图标菜单选择**白平衡**
- ▶ 选择所需的设置

## 自动操控/固定设定

- **自动**:指自动操控,它在多数情况下输出适中的结果
- 对于最常用的光源有不同的固定预设置:

 自动	自动操控
 晴天	用于阳光下的室外拍摄
 阴天	用于阴天的室外拍摄
 人造光	用于(主要为)白炽灯光源的室内拍摄
 荧光灯 1	适用于(主要)使用荧光灯照明的室内拍摄。有3种变体可供选择。

## 曝光

### 曝光补偿

曝光测光仪被校准为与正常亮度相对应的平均灰度值,即相应于一般拍摄主体。如果所测量的拍摄细节不满足这个前提条件的话,那么就可以执行对应的曝光补偿。

与测量值存储功能不同的是,一旦设置,在重置之前一直有效。

可以在 $\pm 2$  EV的范围内以 $1/3$  EV的增量来设置曝光补偿值(EV: Exposure Value = 曝光值)。

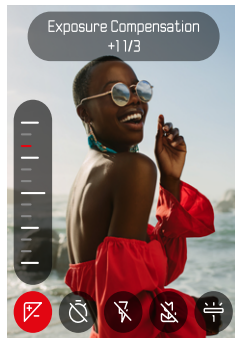



- ▶ 在图标菜单选择**曝光补偿**
- ▶ 在刻度上设置所需的值
  - 刻度上会显示所设置的值。

#### 提示

- 在设置过程中，您可以观察到显示幕画面变暗或变亮的效果。
- 对于已设置的补偿，无论其最初输入的方式如何，以下内容均适用：它们会一直有效，直至其被手动重置到 $\frac{0}{0}$ ，也就是说，即使相机在此期间关机后又重新开启过，它们也仍然有效。

## 拍摄模式

### 自拍定时器

自拍定时器允许您用预先选择的延迟来进行拍摄。建议在这种情况下将相机安装在三脚架上。

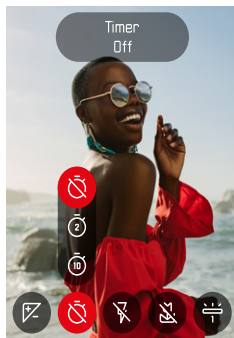

- ▶ 在图标菜单选择**自拍定时器**
- ▶ 选择**自拍定时器2秒**/**自拍定时器10秒**
- ▶ 触发快门
  - 在显示幕中，距离触发快门的剩余时间将向后倒数。相机前方闪烁的自拍定时器LED表示倒数时间已过。
  - 在自拍定时器准备时间内，可随时轻按**BACK**按钮取消拍摄；相应的设置将被保留。





### 无闪光灯摄影 (闪光抑制)

当需要禁用闪光灯或闪光灯的使用显得多余时,可抑制闪光。

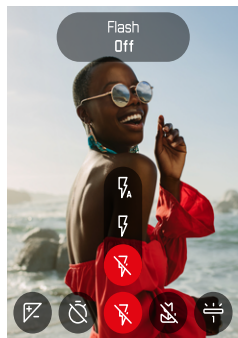

- ▶ 在图标菜单选择**闪光灯**
- ▶ 选择**关**

#### 如需结束闪光抑制

- ▶ 在图标菜单选择**闪光灯**
- ▶ 选择**自动**或**开**

#### 提示

- 建议在昏暗情况下使用三脚架。



## 打印

Leica Sofort 2可以将您最喜欢的照片打印成即时照片。

- ▶ 按下**PLAY**按钮
- ▶ 使用方向按钮选择所需的照片
- ▶ 拉紧压力杆

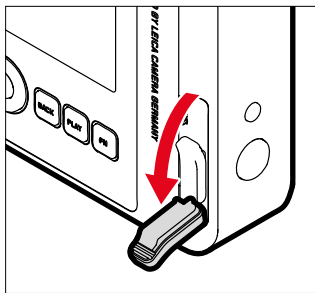

- ▶ 等待一次成像照片被推出。
- ▶ 当一次成像照片被推出后(相机不再发出声音),抓住照片一角并将其抽出。
- ▶ 等待一次成像照片冲印。
  - 冲印时间约90秒,取决于环境温度。

每次拍摄时,图像计数器从“10”往下数,数量为“0”时表示胶卷用光。当曝光计数器显示为“0”时,必须更换胶卷盒(参见第22页)。

### 提示

- 请注意,勿用手指或肩带遮挡闪光灯、闪光传感器、曝光传感器、镜头或胶卷输出槽。

## 打印模式

照片输出有两种不同的色彩配置文件可供选择(见第24页)。一种是自然变体,一种是强化变体。可根据拍摄情况选择打印的色彩还原度。

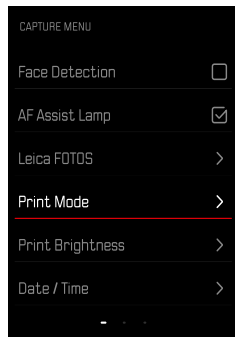

- ▶ 在拍摄菜单中选择**打印模式**
- ▶ 选择所需的设置  
(**自然/强化的**)



## 打印亮度

为了能够部分修正打印图像的亮度, 打印照片时有3种亮度级别可供选择。

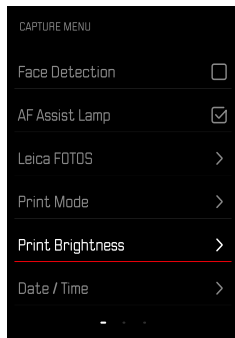

- ▶ 在拍摄菜单中选择**打印亮度**
- ▶ 选择所需的亮度级别  
(正常 (x1) / 明亮 (x1.5) / 非常明亮 (x2))



## 回放模式

有两种彼此独立的回放功能：

- 在拍摄后的短暂显示
- 一般回放模式，用于时间不受限的显示和所保存照片的管理

### 提示

- 照片在回放模式下不会自动旋转，始终在显示屏全屏显示。
- 非本相机拍摄的文件可能会无法在本相机播放。
- 有些情况下，显示屏画面异常，或显示屏呈现黑色而仅显示文件名。
- 您也可随时通过轻击快门按钮从回放模式切换至拍摄模式。

## 在回放模式下的操作部件

### 相机上的操作部件

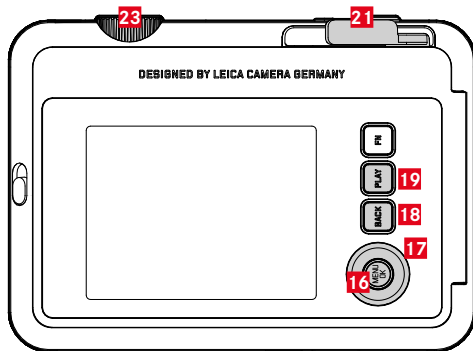

**16** 方向按钮

**17** MENU/OK按钮

**18** BACK按钮

**19** PLAY按钮

**21** 压力杆

**23** “电影效果”设定拨盘

## 回放模式下的直接访问

功能按钮也可以在回放模式下单独被分配功能。

在出厂设置中, 功能按钮被分配有以下功能。

按钮	功能
“电影效果” 设定拨盘	放大
MENU/OK按钮	删除
BACK按钮	切换配置文件信息

以下章节中的描述都基于出厂设置。

### 提示

- 被分配的功能与当前显示无关。因此您也可以, 比如, 在全屏显示中直接调用删除预览。

## 启动/退出回放模式



### ▶ 按下PLAY按钮

- 显示幕出现最后拍摄的照片。
- 如果插入的存储卡中没有图像文件, 则会显示 **无有效图片可显示**。
- 根据当前的显示, **PLAY**按钮有不同的功能:

初始状态	按下PLAY按钮以后
一张照片的全屏回放	拍摄模式
回放一个放大的局部画面/ 多张小照片	照片的全屏回放

## 选择/浏览照片

照片均横向排布。排序是严格按照时间顺序进行的。当浏览至照片组的末端时，显示会跳到另一端。因此，从两端方向均可浏览全部的照片。

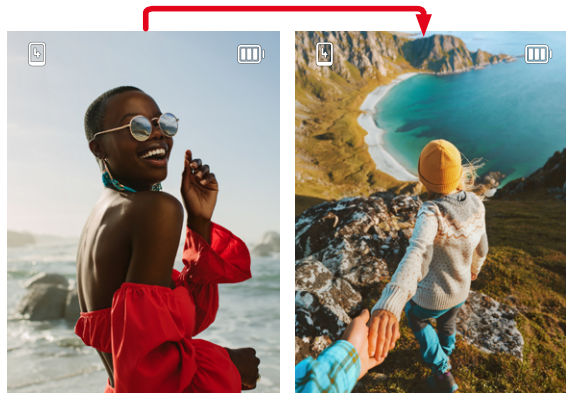

- ▶ 按下向上/下方向按钮

## 在回放模式下的信息显示

为了在不受干扰的情况下观看照片，在出厂设置中照片的显示不带信息。

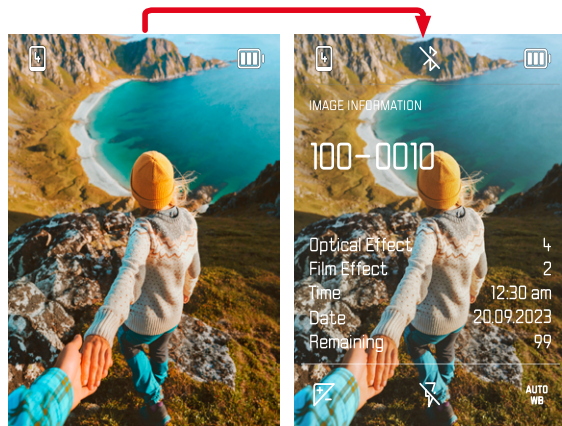

- ▶ 按下BACK按钮
  - 出现信息。

## 局部画面的放大

为了准确评估,可自由选择照片的局部画面进行放大。使用“电影效果”设定拨盘可实现八个级别的放大。



- ▶ 通过按方向按钮,放大图像时可根据需要移动局部画面的位置

### 提示

- 用其他型号的相机创建的照片可能无法放大。

## 同时显示多张照片

为了更好地概览或轻松找到所需的照片,可在一个概览显示中同时显示多张缩小的照片。有4张和9张照片的概览显示可用。

### 概览显示

- ▶ 将“电影效果”设定拨盘向左转动
  - 同时显示4张照片。通过继续转动可同时查看9张相照片。

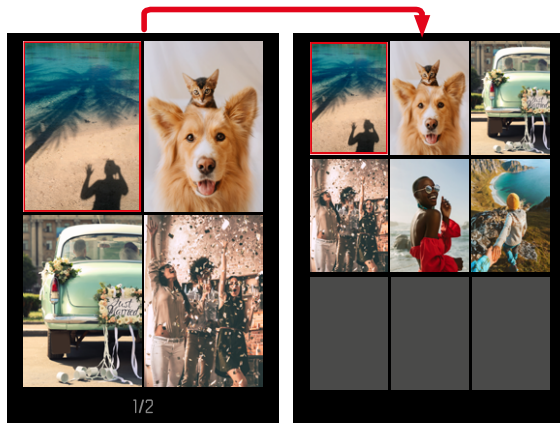

当前所选照片通过红框标记并可选择查看。



## 如需在照片之间导航

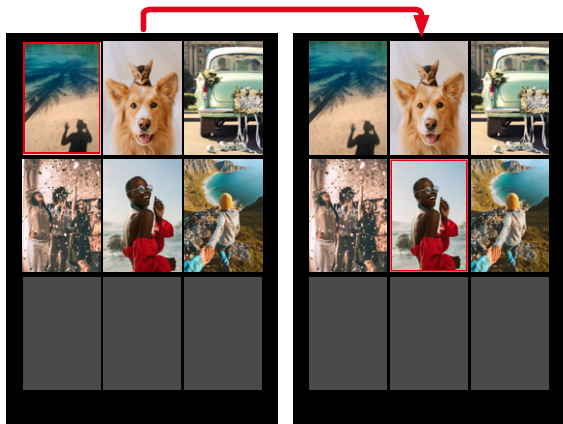

- ▶ 朝所需的方向按下方向按钮

## 如需以正常大小显示照片

- ▶ 按下BACK按钮
- 或
- ▶ 按下PLAY按钮

## 删除照片

删除照片时有不同的选择：

- 删除单张照片
- 删除所有照片

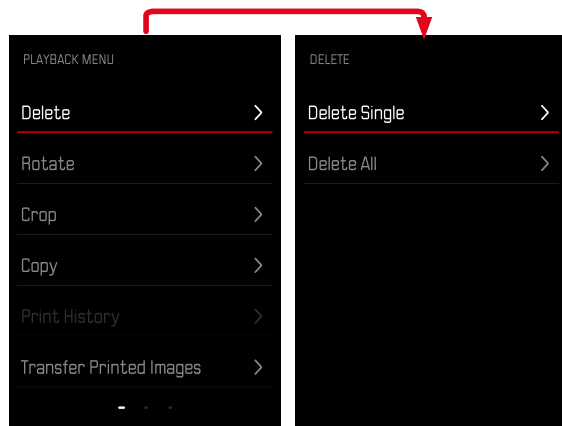

## 重要

- 照片删除后将无法再次被调用。



## 删除单张照片

- ▶ 按下**PLAY**按钮
- ▶ 按下**MENU/OK**按钮
- ▶ 按下右侧方向按钮
- ▶ 选择**删除单张**
- ▶ 按下右侧方向按钮
  - 出现删除画面。

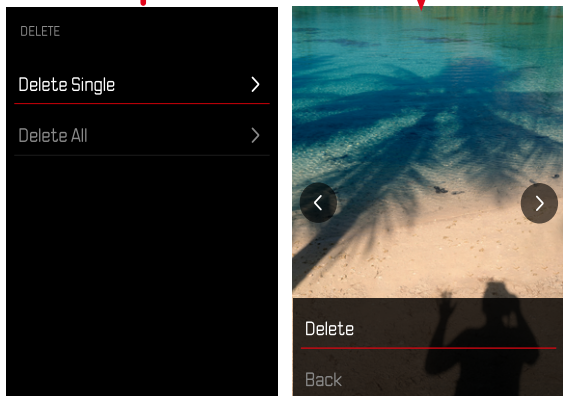

- ▶ 选择**删除**

## 确认删除过程

- ▶ 按下**MENU/OK**按钮
  - 照片将被删除, 无需进一步确认。
  - 删除一张照片后会显示下一张照片。如果卡中没有保存其他照片, 则会显示以下信息:**无有效图片可显示**。

## 如需取消删除并返回至一般回放模式

- ▶ 选择**返回**



## 删除所有照片

- ▶ 按下**PLAY**按钮
- ▶ 按下**MENU/OK**按钮
- ▶ 在回放菜单中选择**删除全部**
  - 此时出现对话框**是否真的要删除所有文件?**。

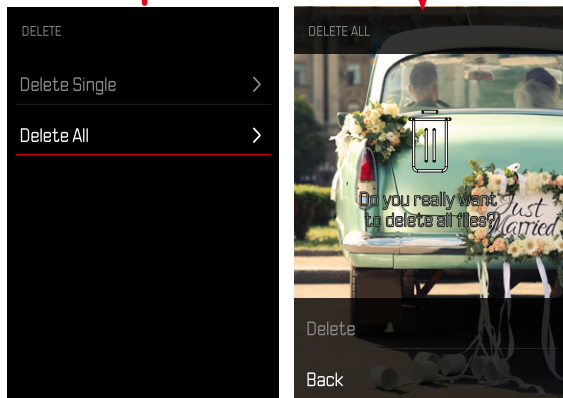

- ▶ 选择**删除**
  - 未经进一步询问, 照片即被删除。

## 提示

- 删除成功后会出现消息**无有效图片可显示**。如果删除失败, 则再次显示原始拍摄。在删除多张或所有照片的过程中, 均会由于处理数据需要时间而暂时出现一个相应的提示窗口。

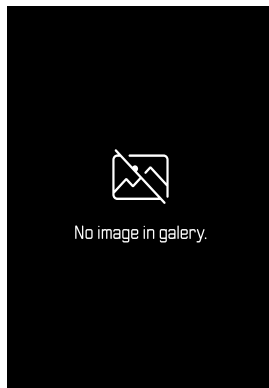

## 旋转照片

- ▶ 按下**PLAY**按钮
- ▶ 按下**MENU/OK**按钮
- ▶ 在回放菜单中选择**旋转**
- ▶ 选择**旋转该图像**或**选择其他图像**

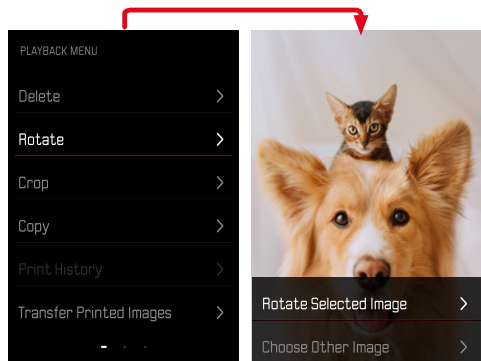

- ▶ 选择**旋转**
- ▶ 朝所需的方向按下方向按钮

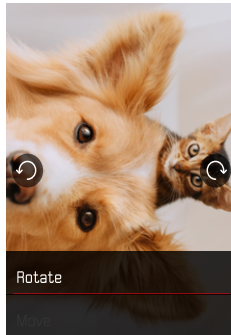

## 移动照片局部画面

- ▶ 按下**PLAY**按钮
- ▶ 按下**MENU/OK**按钮
- ▶ 在回放菜单中选择**旋转**
- ▶ 选择**旋转该图像**或**选择其他图像**

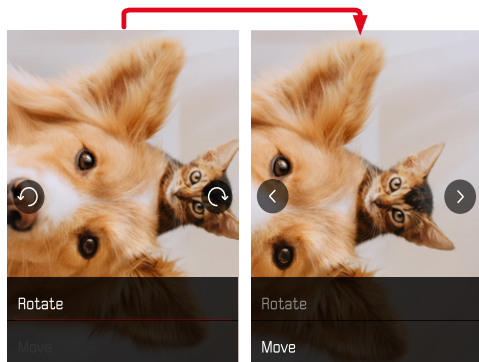

- ▶ 选择**移动**
- ▶ 朝所需的方向按下方向按钮

## 退出播放菜单

- ▶ 按下**BACK**按钮或**PLAY**按钮

## 修剪照片局部画面

- ▶ 按下**PLAY**按钮
- ▶ 按下**MENU/OK**按钮
- ▶ 在回放菜单中选择**剪辑**
- ▶ 选择**旋转该图像**或**选择其他图像**

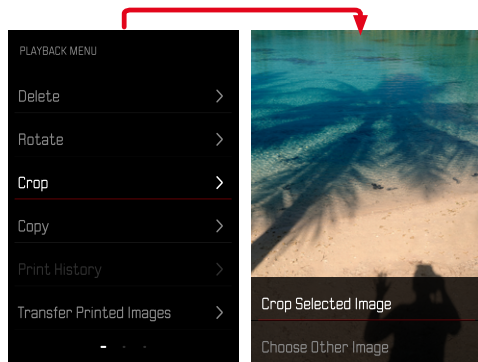

## 放大局部画面

- ▶ 将“电影效果”设定拨盘向左转动

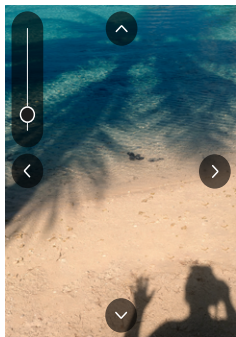

## 移动局部画面

- ▶ 朝所需的方向按下方向按钮

## 保存所需的局部画面

- ▶ 按下MENU/OK按钮

## 复制照片

- ▶ 按下PLAY按钮
- ▶ 按下MENU/OK按钮
- ▶ 在回放菜单中选择复制
- ▶ 选择所需的菜单项目

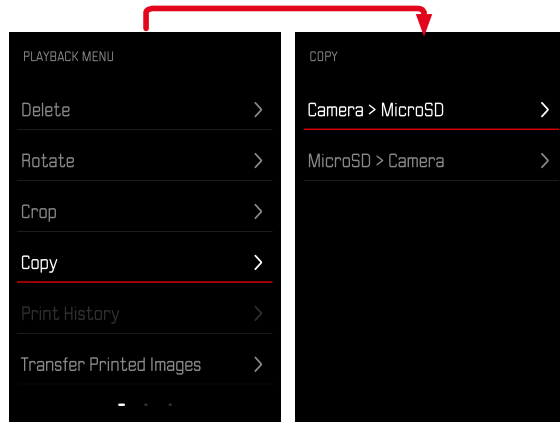

- ▶ 选择复制单张或复制全部
- ▶ 选择复制

## 删除已打印的照片

- ▶ 按下**PLAY**按钮
- ▶ 按下**MENU/OK**按钮
- ▶ 在回放菜单中选择**打印的照片**
- ▶ 选择**删除**

### 选择照片

- ▶ 向左或向右按下方向按钮

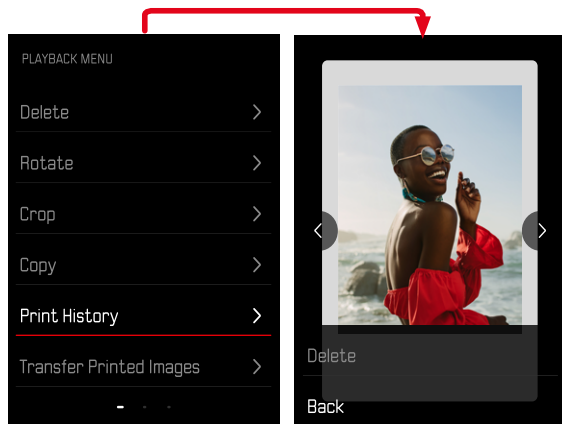

如需取消删除并返回至一般回放模式

- ▶ 选择**返回**
- 或
- ▶ 按下**PLAY**按钮

## 传输已打印的照片

已打印的照片可通过Leica FOTOS传输到移动设备。为此，您需要先将“Leica FOTOS”安装至移动设备上。请参见Leica PHOTOS章节。

- ▶ 按下**PLAY**按钮
- ▶ 按下**MENU/OK**按钮
- ▶ 在回放菜单中选择**传输打印的照片**
  - 出现打印照片的概览。

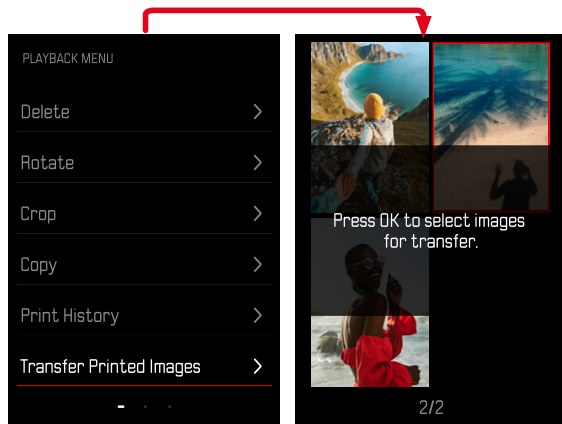

## 选择照片

- ▶ 按下**MENU/OK**按钮

## 继续选择照片

- ▶ 朝所需的方向按下方向按钮

## 开始传输

- ▶ 按下**FN**按钮
  - 出现相应的消息

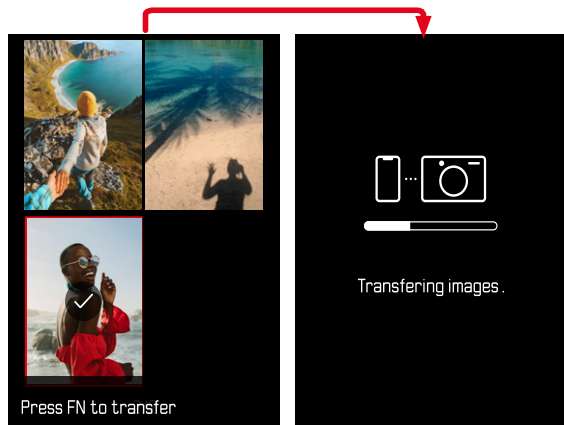



## 更多功能

该章节中所述的设置同样适用于照片和视频模式。因此它们在照片和视频菜单中也可用(参见“相机操作”一章中的“菜单操控”)。若这两种操作模式的其中之一执行了某项设置,则该设置同样适用于另一操作模式。

## 将相机重置回出厂设置

使用该功能可将所有单独设置的菜单设置一次性重置回出厂设置。重置时,可单独排除用户配置文件、Wi-Fi和蓝牙设置以及图像编号。

- ▶ 在拍摄菜单中选择**重置**
  - 出现对话框**您是否想恢复基本设置?**.
- ▶ 确认**(确认)**/拒绝**(返回)**恢复默认设置
  - 选择**否**时,重置将中断且显示返回至主菜单页面。
- ▶ 关闭并再次开启相机



## 固件更新

Leica始终致力于相机的继续开发和优化。由于相机中有诸多功能完全由软件控制，因此某些功能上的改良与扩充可后续安装于您的相机中。为此，Leica将不定期提供固件更新，这些更新可从我们的主页下载。如果您的相机已经注册，您将获取到Leica的所有更新信息。通过固件更新，Leica FOTOS用户也自动获取Leica相机的相关信息。

固件更新的安装可以通过两种不同的方式完成。

- 通过Leica FOTOS应用程序(参见第68页)
- 直接通过相机菜单

### 如需确认安装了哪种固件版本

- ▶ 在拍摄菜单中选择**固件更新**
  - 当前固件版本显示在子菜单中。

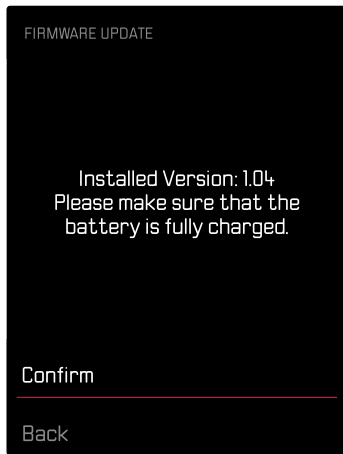

有关相机注册、固件更新或下载的更多信息，以及使用说明书中所列的规格的变更和补充的信息，请浏览我们网站的“客户专区”：

<https://club.leica-camera.com>



## 执行固件更新

中断正在进行的固件更新,可能会导致设备的严重损坏和无法修复!  
因此,在固件更新期间,您需要特别注意以下提示:

- 不要关闭相机!
- 请勿取出存储卡!
- 请勿取出电池!

### 提示

- 如果电池充电不足,则显示警告信息。在这种情况下,请先为电池充电,然后重复上述操作。

## 准备工作

- ▶ 充满电并装入电池
- ▶ 删除存储卡中的所有固件文件
  - 建议备份存储卡上的所有记录,然后在相机中将其格式化。  
(注意:数据丢失!格式化存储卡时,卡上所有的数据都将丢失。)
- ▶ 下载最新的固件
- ▶ 保存至存储卡
  - 固件文件必须保存在存储卡的最顶层(而不是子目录中)。
- ▶ 将存储卡插入相机
- ▶ 开启相机



## 更新相机的固件

- ▶ 进行准备
- ▶ 在拍摄菜单中选择**固件更新**
- ▶ 选择**确认**
  - 出现一个有关更新信息的询问对话框。
  - 更新自动开始。
  - 在这个过程中，状态LED会闪烁。
  - 成功操作后出现一个相应的提示信息，要求重新启动。
- ▶ 关闭并再次开启相机

### 提示

- 重启后必须重新设置日期&时间及语言。屏幕上会出现相应的询问对话框。
- 如果通过Leica FOTOS导入更新，则这些设置会被自动采用。



## LEICA FOTOS

可以通过智能手机/平板电脑远程控制相机。为此，您需要先将“Leica FOTOS”安装至移动设备上。此外，Leica FOTOS还提供了其他很多有用的功能：

- 照片的地理标签
- 数据传输
- 安装固件更新
- 通过远程控制选择倒数时间的自拍定时器，例如，用于集体照

可用功能的列表及操作提示位于Leica FOTOS中。另请阅读第5页上的法律须知。

- ▶ 用移动设备扫描下列QR码



或

- ▶ 通过Apple App Store™/Google Play Store™安装应用程序

## 连接

### 首次连接至移动设备

首次连接移动设备，必须将相机和移动设备进行配对。

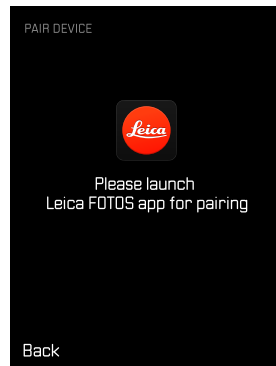
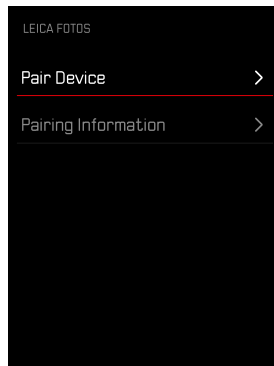



## 在相机上

- ▶ 在拍摄菜单中选择 **Leica FOTOS**
- ▶ 选择 **添加相机**
- ▶ 稍等，直至显示幕上出现QR码。

## 在移动设备上

- ▶ 启动Leica FOTOS
- ▶ 选择“添加相机”
- ▶ 选择相机型号
- ▶ 选择“扫描QR码”
- ▶ 扫描QR码
  - 建立连接。这可能会持续片刻。
  - 连接成功后，状态LED灯短暂亮起，相机显示相应的消息。

## 提示

- 配对过程可能需要几分钟。
- 每台移动设备仅可执行一次配对。设备将被添加到已知设备列表中。

## 跳过首次配对

- ▶ 按下**BACK**按钮

## 连接到已知设备

### 通过蓝牙

#### 在相机上

- ▶ 在拍摄菜单中选择 **Leica FOTOS**
- ▶ 选择 **添加相机**
  - 相机自动与移动设备连接。

#### 在移动设备上

- ▶ 启动Leica FOTOS
- ▶ 选择相机型号
- ▶ 确认对话框
  - 相机自动与移动设备连接。



## 执行固件更新

中断正在进行的固件更新,可能会导致设备的严重损坏和无法修复!

因此,在固件更新期间,您需要特别注意以下提示:

- 不要关闭相机!
- 请勿取出存储卡!
- 请勿取出电池!
- 请勿卸下镜头!

如果Leica相机有固件更新, Leica FOTOS会通知您。

- ▶ 按照Leica FOTOS中的指南进行操作

### 提示

- 如果电池充电不足,则显示警告信息。在这种情况下,请先为电池充电,然后重复上述操作。
- 另外,固件更新也可通过相机菜单安装(参见第65页)。



## 保养/保存

若长时间不使用相机，建议：

- 关闭相机
- 取出存储卡
- 取出电池(约2个月后，输入的时间和日期将会丢失)

### 相机机身

- 请小心保持装备的清洁，因为污渍是微生物的温床。
- 请用干燥的软布清洁相机。针对顽固污渍，应先用高倍稀释的洗涤剂沾洗，然后用干燥的抹布擦拭。
- 如果有盐水溅到相机上，请先将柔软的毛巾用自来水弄湿，然后彻底拧干，随后擦拭相机。最后用一块干布彻底擦拭。
- 使用干净的、无毛屑的软布擦拭相机的污渍和指纹。相机机身难以触及的部位的污渍可用小毛刷进行清除。同时请勿触碰到快门叶片。
- 尽量将相机存放于一个封闭且有填充物的容器中，以避免碰撞和防尘。
- 请将相机置于干燥通风处保存，并避免高温潮湿现象。如果在潮湿环境中使用了相机，请务必在存放前确保相机不带任何湿气。
- 为避免真菌的侵害，请不要将相机长时间放在皮革袋子里。
- 如果使用中弄湿了相机袋，应先将其腾空，以避免湿气和可能析出的制革剂残渣对您的装备造成损害。
- 相机中所有机械活动的轴承和滑动面都经过了润滑处理。如果相机较长时间不用，为防止润滑位置发黏，应每三个月就启动相机快门数次。同样地，我们也建议您多次转动或使用所有其他操作部件。
- 为了防止在湿热的热带气候使用时受到真菌侵染，相机装备应尽可能避免暴露于大量的阳光与空气中。只有在使用了硅胶等额外的干燥剂时，才建议将相机保存在完全密封的容器或袋子内。

### 镜头

- 一般情况下，用普通的软毛刷清洁镜头外部镜片即可。若镜片很脏，可用干净、不含异物颗粒的柔软毛巾，以画圆的方式由内往外小心擦拭。为此，建议使用超细纤维布，其可从照相馆和光学店购买，并将其存放在保护容器内。相机可在最高40°C的温度下清洗；请勿使用柔软剂，亦勿要熨烫。不可使用带有化学剂的眼镜清洁布，否则会对镜头玻璃造成损伤。
- 无色的UVA滤镜是前方镜片处于不佳的摄影条件(例如砂子、盐水喷溅!)时最佳的保护。不过，请别忘了：在某些逆光及高对比度的环境中，其与任何其它滤镜一样，可能引发恼人的反光现象。
- 镜头盖同样可以保护镜头，防止无意中沾到指纹和雨水。
- 所有机械移动的轴承和镜头的滑动面都经过了润滑处理。如果较长时间不使用镜头，应多次移动对焦环和光圈环，以避免润滑部位树脂化。

### 显示屏

- 如果相机上或相机内产生了冷凝水，应关闭相机，并将相机置于室温环境下约1小时。当室温和相机温度达到平衡时，冷凝水就会自动消失。

### 电池

- 锂离子电池应当在部分充电的状态下存储，即不可在完全放电或完全充电的状态下。相应的电量的显示可在显示屏中读取。长期放置时，应每年两次为电池充电约15分钟，以避免其电量过度流失。



## 存储卡

- 为安全起见, 存储卡应仅存放在其所属的防静电容器中。
- 切勿将存储卡置于高温, 日光直晒, 磁场或静电场环境中。原则上, 长时间不使用相机时, 请取出存储卡。
- 建议对存储卡偶尔进行格式化, 因为删除文件过程中产生的碎片文件会占据一定的存储容量。

问题	可能的/要检查的原因	帮助建议
<b>有关电池的问题</b>		
电池很快没电	电池过冷	给电池加热(例如,放到裤袋里)并在拍摄前再装入
	电池过热	使电池降温
	显示屏或电子取景器的亮度调得过高	降低亮度
	持续连接WLAN	不用时关闭WLAN
	电池充电次数过多	电池已报废 更换电池
<b>有关相机的问题</b>		
相机突然关机	电池没电	充电
相机无法开机	电池没电	充电
	电池过冷	预热电池
相机在开启后立即自行关闭	电池没电	充电
相机无法识别存储卡	存储卡不兼容或损坏	更换存储卡
	存储卡格式错误	在相机中格式化存储卡 (注意:数据丢失!)
<b>菜单和显示</b>		
显示非中文	-	在 <b>Language</b> 菜单中选择 <b>简体中文</b> 选项
	视角太低	尽量直视显示屏
拍摄一张照片后, 剩余照片数量不减少	照片需要的存储空间少	无故障, 剩余照片数量是大概值
<b>拍摄</b>		
将快门按钮按至第一个按压点时, 显示屏/取景器中出现图像噪声	当主体照明弱且光圈开度小时, 强化将提高以辅助构图	无故障, 不影响拍摄
显示屏/取景器很快熄灭	省电模式启用	需要时更改设置
显示在拍摄后消失/显示屏在拍摄后变暗	闪光灯在拍摄后充电, 期间显示屏关闭	稍等, 直到闪光灯完成充电
闪光灯不触发	闪光灯在当前设置下无法使用	注意闪光灯功能兼容的设置清单
	电池没电	给电池充电或更换电池
	闪光灯充电期间按下了快门按钮	稍等, 直到闪光灯完全充电
	图像效果激活	调整设置
闪光灯无法完全照明主体	主体位于闪光灯有效范围之外	将主体置于闪光灯有效范围内
	闪光被遮挡	确保闪光没有被手指或物体遮挡

相机无法触发快门/快门按钮被关闭/无法拍摄	存储卡已满	更换存储卡
	存储卡未格式化	重新格式化存储卡 (注意:数据丢失!)
	存储卡被写保护	关闭存储卡的写保护(存储卡边的小拨杆)
	存储卡触头脏了	使用柔软的棉布或亚麻布清洁触头
	存储卡损坏	更换存储卡
	相机自动关机了(自动关闭)	再次开启相机 需要时禁用自动关闭功能
	图像数据正在向存储卡传输且缓存已满	稍等
	电池没电	给电池充电或更换电池
相机在处理照片	稍等	
无人脸识别/无法识别面部	面部被遮挡(太阳镜,帽子,长发等)	移除干扰物
	面部在图像中占据的空间过小	更改构图
	面部倾斜或水平	保持面部竖直
	相机斜握	竖直握持相机
	面部照明不良	使用闪光灯,改进照明
	选错的对象是面部	关闭人脸识别
显示屏中的图像出现噪点	在灰暗的环境下显示屏的光强化功能	无故障,不影响拍摄
照片保存用时过长	长时间曝光的降噪功能已启用	关闭功能
	使用了慢速的存储卡	使用合适的存储卡
<b>照片的回放和管理</b>		
时间和日期设置错误或缺失	相机已长时间未使用(尤其是在未装入电池的情况)	放入已充电的电池并重新进行设置
照片的时间和日期戳不对	时间设置错误	正确设置时间 注意:长时间不用/不装电池就存放的情况下,时间设置会丢失
照片的时间和日期戳不符合要求	未注意设置	事后无法删除 需要时关闭功能
照片损坏或缺失	就绪指示灯闪烁时,存储卡已被取出	就绪指示灯闪烁时,不要取出卡。请给电池充电。
	卡格式化错误或已损坏	重新格式化存储卡 (注意:数据丢失!)
<b>图像质量</b>		
照片太亮	拍摄时遮挡了光传感器	拍摄时确保光传感器无遮挡
色彩不自然	未设置/设错了白平衡	根据光源调整白平衡或手动进行
圆形白斑点,类似肥皂泡	在非常暗的环境下闪光拍摄:灰尘颗粒的反射	关闭闪光灯

图像不清晰	镜头脏了	清洁镜头
	镜头卡住	从镜头中取出异物
	相机在拍摄时移动了	使用闪光灯 将相机安装在三脚架上
图像曝光过度	在明亮的环境下也启用了闪光灯	更改闪光模式
	图像中有强光源	避免图像中的强光源
	镜头(半)逆光(也包括拍摄范围以外的光源)	使用遮光罩或改变主体
失焦/图像防抖功能不工作	在暗处不带闪光灯拍摄	使用三脚架
水平纹路	使用电子快门在荧光灯或LED灯光源照明下拍摄	尝试更快的快门速度
色彩和亮度失真	在人造照明光源下或极高亮度下拍摄	进行白平衡或选择合适的照明预设
无图像显示	存储卡缺失	插入存储卡
	照片是用其他相机拍摄的	将照片传输至另一台设备上显示
照片无法显示	照片的文件名用计算机改过	用合适的软件将照片从计算机传输至相机
<b>智能手机/WLAN</b>		
WLAN连接中断	相机过热时自行关闭(保护功能)	使相机降温
无法与移动设备配对	该移动设备已与相机进行过配对	删除移动设备的蓝牙设置中保存的相机注册信息,然后重新配对
无法连接移动设备/传输图像	移动设备距离太远	缩小距离
	附近其他设备的干扰,例如,手机或微波炉	拉大离干扰源的距离
	周围其他移动设备的干扰	重新连接/删除其他移动设备
	移动设备已连接另一台设备	检查连接
移动设备的WLAN配置画面中未显示相机	移动设备无法识别相机	在移动设备上关闭并重新开启WLAN功能
<b>打印</b>		
无打印照片。	没有被选择的照片	选择要打印的照片
	未放入胶卷盒	放入新的胶卷盒
	胶片盒已用完	
打印的颜色太弱	已选择打印模式 	选择打印模式 
在这个过程中,状态LED会闪烁。	未正确输出出胶片盒的保护膜	取出胶片盒,调整保护膜的标签。请勿抽出!





## 技术参数

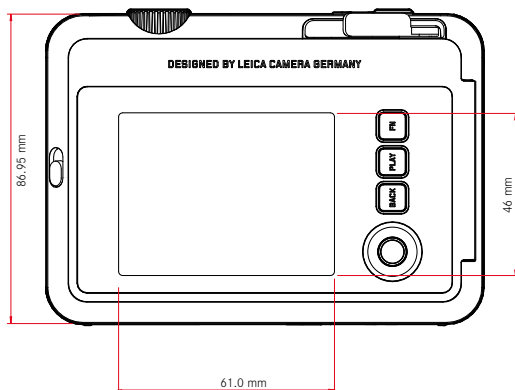
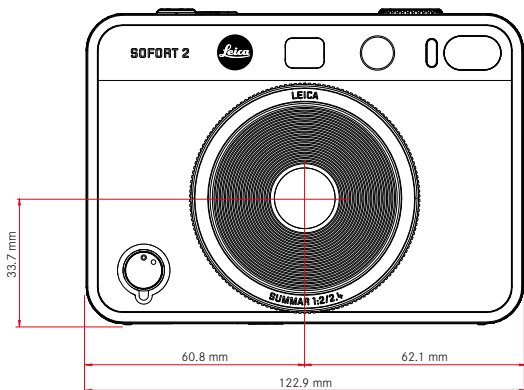
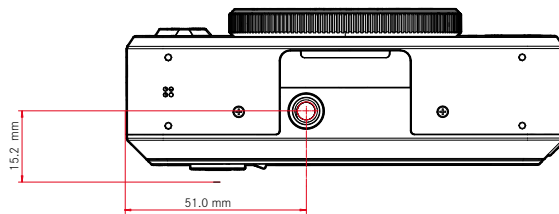
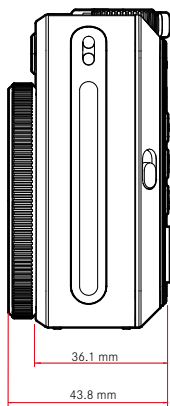

## 相机

### 名称

Leica Sofort 2

### 相机型号

带打印功能的混合拍立得相机

### 型号编号

8262

### 订货编号

白色:19188, 红色:19189, 黑色:19190

### 存储设备

内部存储器(约45张照片), microSD/microSDHC卡(1 GB的microSD卡可拍摄约850张照片)

### 材料

塑料机身:聚碳酸酯载体, 带有聚甲基丙烯酸甲酯前面板和后面板

### 工作条件

5°C至+40°C

### 连接介面

USB 3.1 Gen1 Type-C

### 三脚架螺口

底座中1/4 DIN 4503 (1/4")

### 重量

约320 g(含镜头盖.不含胶卷盒)

### 传感器

#### 传感器大小

CMOS传感器, 1/5 英寸

### 滤镜

RGB彩色滤光片

### 文件格式

JPG (DCF 2.0, Exif 2.31)

### 照片分辨率

2560 x 1920 像素 (4.9 MP)

### 文件大小

约1.2 MB

### 色彩空间

照片:sRGB

### 镜头

#### 名称

Leica Summar 2.4 f/2 (对于全画幅, 相当于大约28 mm)

### 光圈范围

f2 至 f16 (自动曝光控制)

### 创意功能

正常、小插图、软焦点、模糊、鱼眼、颜色转变、漏光、镜像、双重曝光、半边框

### 照片输出

#### 输出变量

可以打印内置存储卡和插入的存储卡中的照片。保存最后的50份打印内容并可重复打印。如果连接了Leica FOTOS应用程序, 还可以在打印后将照片发送到相机进行输出。

### 输出分辨率

1600 x 600 像素 (800 x 600 像素, 通过Leica FOTOS应用程序输出时)

### 可用胶卷

Leica拍立得胶卷包:

Sofort color film pack (mini) Warm White: 19677

Sofort color film pack (mini) Neo Gold: 19678

Sofort color film duo pack (mini) Warm White: 19679

## 输出电影效果

正常、生动、苍白、画布、单色、深褐色、黄色、红色、蓝色、复古

## 相片输出时间

约16秒

## 开发时间

约90秒

## 胶卷大小

86x54 mm

## 照片大小

62x46 mm

## 显示屏

3" TFT LCD, 约460,000像素(点)

## 快门

### 快门速度

1/4-1/8000秒(自动曝光控制)

对焦

## 对焦

### 工作范围

10 cm至∞

### 对焦模式

AFs

## 曝光

### 测光模式

TTL 256分割测量、多次测量

### 曝光模式

程序自动模式

## 曝光补偿

±2 EV, 1/3 EV级可调

## ISO感光度范围

ISO 100至ISO 1600 (自动曝光控制)

## 白平衡

自动(自动), 预设置(晴天, 阴天, 人造光, 荧光灯1, 荧光灯2, 荧光灯3)

## 闪光灯

### 有效范围

有效范围: 约0.5 m~1.5 m

### 闪光灯控制

自动闪光(自动)/总是开启闪光(开)/关闭闪光(关)

## 配置

### 蓝牙

蓝牙 4.2 LE: 2402-2480 MHz, 最大功率(e.i.r.p.): 7.79 dBm

### 菜单语言

英语、德语、法语、意大利语、西班牙语、葡萄牙语、俄语、日语、繁体中文、简体中文、韩语

## 电源

### 内置电池

锂离子电池(内置, 不可拆卸), 中国制造; 3.7 V, 740 mAh, 2.6 W  
约100张拍立得照片(电池充满电时)

相机关闭时充电时间约为2-3小时: 5 V/500 mA (2.5 W至5 W)

### USB电源

处于待机模式或关机时: USB充电功能

处于开机状态时: USB电源充电和间歇充电



## 配送范围

USB数据线、肩带、简要说明书、镜头盖





## LEICA客户服务部

Leica相机股份公司的客户服务部会为您提供Leica装备的维修及全部Leica产品的咨询及订购服务。关于维修或损坏的情况,您同样可以与客户服务部联系,或者直接咨询您所在的Leica国家/地区总代理的维修服务部门。

### LEICA德国

#### Leica相机股份公司

Leica客户服务部

Am Leitz-Park 5

35578 Wetzlar

德国

**电话:**+49 6441 2080-189

**传真:**+49 6441 2080-339

**电子邮箱:**customer.care@leica-camera.com

<https://leica-camera.com>

### 贵国代表

您可以在我们的主页上找到负责您居住地的客户服务部。

<https://www.leica-camera.cn/service-support/support/contact.html>

## LEICA学院

您可以在以下网站找到我们整个研讨会计划,其中包括许多关于摄影的有趣的研讨会。

<https://www.leica-camera.cn/leica-akademie/>

