



LEICA SOFORT 2

Handleiding



VOORWOORD

Geachte klant,
wij wensen u veel plezier en succes bij het fotograferen met uw nieuwe Leica Sofort 2. Om het prestatievermogen van uw camera volledig te kunnen benutten, moet u eerst deze handleiding doorlezen. Alle informatie rondom de Leica Sofort 2 is altijd verkrijgbaar op <https://leica-camera.com>.

Leica Camera AG

LEVERINGSOMVANG

Controleer, voordat u uw camera in gebruik neemt, de meegeleverde accessoires op volledigheid.

- Leica Sofort 2
- USB-kabel (BO38A34001)
- Draagriem
- Beknopte handleiding
- Objectiefdop

* Wijziging in constructie en uitvoering voorbehouden.

VERVANGENDE ONDERDELEN / ACCESSOIRES

Details over het actuele, omvangrijke reservedelen-/accessoire-assortiment voor uw camera vindt u bij Leica Customer Care of op de homepage van Leica Camera AG:

<https://leica-camera.com/en-int/photography/accessories>

Er mogen uitsluitend accessoires (batterij, oplader, stekker, snoer enzovoort) worden gebruikt van het type dat in deze handleiding of door Leica Camera AG wordt genoemd en beschreven. Gebruik deze accessoires uitsluitend voor dit product. Accessoires van derden kunnen tot storingen leiden, of onder bepaalde omstandigheden schade veroorzaken.

Lees voordat u de camera in gebruik neemt eerst de hoofdstukken 'Juridische opmerkingen', 'Veiligheidsvoorschriften' en 'Algemene aanwijzingen', om schade aan het product te vermijden en mogelijk letsel en risico te verhinderen.

Betekenis van de verschillende informatiecategorieën in deze handleiding

Aanwijzing

Extra informatie

Belangrijk

Niet-naleving kan leiden tot beschadiging van de camera, de accessoires of de opnamen

Let op

Niet-naleving kan persoonlijk letsel tot gevolg hebben

AUTEURSRECHTELIJKE OPMERKINGEN

- Neem zorgvuldig het auteursrecht in acht. Het kopiëren en publiceren van media, die vooraf zelf werden opgenomen, zoals banden, cd's, of ander uitgegeven of gepubliceerd materiaal, kan het auteursrecht schenden. Dit geldt evenzeer voor alle meegeleverde software.
- De namen 'SD', 'SDHC', 'SDXC' en 'microSDHC', en ook de bijbehorende logo's zijn gedeponeerde handelsmerken van SD-3C, LLC.

AUTEURSRECHT

Alle rechten voorbehouden.

Alle teksten, afbeeldingen en grafieken vallen onder het auteursrecht en andere wetten, om het intellectueel eigendom te beschermen. U mag ze noch voor handelsdoeleinden noch voor verspreiding kopiëren, veranderen of gebruiken.

TECHNISCHE GEGEVENS

Na sluiting van de redactie kunnen er veranderingen zijn opgetreden bij producten en prestaties. Constructie- of vormveranderingen, afwijkingen in de kleurtint en veranderingen van de lever- of prestatieomvang aan de kant van de fabrikant blijven tijdens de levertijd voorbehouden, in zoverre deze veranderingen of afwijkingen onder inachtneming van de belangen van Leica Camera AG billijk zijn voor de klant. In dat opzicht behoudt Leica Camera AG zich het recht voor op veranderingen, maar ook het recht op vergissingen. De afbeeldingen kunnen ook accessoires, speciale uitvoeringen of andere grootten bevatten die niet tot de standaard lever- of prestatieomvang behoren. Afzonderlijke pagina's kunnen ook types en prestaties bevatten die in sommige landen niet worden aangeboden.

MERKEN EN LOGO'S

De in het document gebruikte merken en logo's zijn beschermde handelsmerken. Zonder voorafgaande toestemming van Leica Camera AG is het niet toegestaan deze merken en logo's te gebruiken.

LICENTIERECHTEN

Leica Camera AG biedt u graag innovatieve en informatieve documentatie. Vanwege deze creatieve vormgeving vragen we u echter om begrip voor het feit dat Leica Camera AG haar intellectueel eigendom, inclusief octrooien, handelsmerken en auteursrechten moet beschermen, en dat deze documentatie geen enkele licentierechten aan het intellectueel eigendom van Leica Camera AG verleent.

OPMERKINGEN OVER REGELGEVING

De productiedatum van uw camera vindt u op de stickers in de garantietafel ofwel op de verpakking.

De schrijfwijze is jaar/maand/dag.

CE-MARKERING

De CE-markering van onze producten geeft aan dat de basiseisen van de geldende EU-richtlijnen worden nageleefd.

Nederlands

Verklaring van Conformiteit (DoC)

Bij dezen verklaart "Leica Camera AG" dat dit product in overeenstemming is met de essentiële vereisten en andere relevante uiteenzettingen van Richtlijn 2014/53/EU.

Klanten kunnen een kopie downloaden van het originele DoC bij onze radioapparatuur producten vanaf onze DoC server:

<https://cert.leica-camera.com>

Neem in geval van verdere vragen contact op met: Leica Camera AG, Am Leitz-Park 5, 35578 Wetzlar, Duitsland

Bruikbare frequentieband / gebruiksbeperkingen:

Zie de technische gegevens

MILIEUVRIENDELIJK AFVOEREN VAN ELEKTRISCHE EN ELEKTRONISCHE APPARATUUR



(geldt voor de EU en overige Europese landen met gescheiden inzameling.)

Dit toestel bevat elektrische en/of elektronische onderdelen en mag daarom niet met het normale huisvuil worden meegegeven. In plaats daarvan moet het voor recycling op door de gemeenten beschikbaar gestelde inzamelpunten worden afgegeven.

Dit is voor u gratis. Als het toestel zelf verwisselbare batterijen bevat, moeten deze vooraf worden verwijderd en eventueel volgens de voorschriften milieuvriendelijk worden afgevoerd.

Meer informatie over dit onderwerp ontvangt u bij uw gemeentelijke instantie, uw afvalverwerkingsbedrijf of de zaak waar u het toestel hebt gekocht.

BELANGRIJKE AANWIJZINGEN VOOR GEBRUIK VAN WLAN / BLUETOOTH®

- Bij het gebruik van apparaten of computersystemen die een betrouwbaardere beveiliging dan WLAN-apparaten vereisen, moet ervoor worden gezorgd dat de juiste maatregelen voor de beveiliging en bescherming tegen storingen op de gebruikte systemen worden toegepast.
- Leica Camera AG aanvaardt geen aansprakelijkheid voor schade die kan optreden bij gebruik van de camera voor andere doeleinden dan voor het gebruik als een WLAN-apparaat.
- Aangenomen wordt dat het gebruik van de WLAN-functie mogelijk is in de landen waar deze camera wordt verkocht. Er bestaat het gevaar, dat de camera in strijd is met de wetgeving over radiocommunicatie als zij wordt gebruikt in andere landen dan waarin zij wordt verkocht. Leica Camera AG aanvaardt geen aansprakelijkheid voor eventuele schendingen.
- Houd er rekening mee dat er gevaar is voor het afluisteren van de via de radiocommunicatie verzonden en ontvangen gegevens door derden. Het wordt ten zeerste aanbevolen om de versleuteling onder de instellingen van de draadloze toegangspunten te activeren om informatieveiligheid te waarborgen.
- Vermijd het gebruik van de camera in gebieden met magnetische velden, statische elektriciteit of storingen, bijv. in de buurt van magnetrons. Anders bereikt de radiocommunicatie de camera misschien niet.
- Wanneer de camera in de buurt van apparatuur zoals magnetrons en draadloze telefoons wordt gebruikt die de 2,4 GHz-frequentieband gebruiken, kan dit op beide apparaten beïnvloeding van de prestaties veroorzaken.
- Maak geen verbinding met draadloze netwerken, als u niet bevoegd bent om deze te gebruiken.
- Bij geactiveerde WLAN-functie worden draadloze netwerken automatisch gezocht. Wanneer dit gebeurt, kunnen ook netwerken worden weergegeven waarvoor u niet bevoegd bent om deze te gebruiken (SSID: verwijst naar de naam van een WLAN-netwerk). Probeer echter niet om een verbinding tot een dergelijk netwerk tot stand te brengen, omdat dit als onbevoegde toegang zou kunnen worden beschouwd.
- Het wordt aanbevolen om de WLAN-functie in vliegtuigen uit te schakelen.
- Uitsluitend in gesloten ruimten mag u de WLAN-radiofrequentieband van 5150 MHz tot 5350 MHz gebruiken.
- Voor bepaalde functies van Leica FOTOS leest u de belangrijke aanwijzingen op pagina 72.

ALGEMEEN

- Gebruik uw camera niet in de onmiddellijke nabijheid van apparatuur met sterke magneetvelden en met elektrostatische of elektromagnetische velden (zoals inductie-ovens, magnetrons, monitoren van tv of computer, videogame-console, mobiele telefoons, zendapparatuur). Hun elektromagnetische velden kunnen de beeldregistraties verstoren.
- Sterke magneetvelden, bijv. die van luidsprekers of grote elektromotoren kunnen de opgeslagen gegevens beschadigen, resp. de opnamen verstoren.
- Als de camera door het effect van elektromagnetische velden niet goed functioneert, deze uitschakelen, de batterij verwijderen en de camera weer inschakelen.
- Bewaar kleine onderdelen (bijvoorbeeld het accessoire-schoen-kapje) in principe als volgt:
 - buiten bereik van kinderen
 - op een voor verlies en diefstal veilige locatie
- Moderne elektronische elementen reageren gevoelig op elektrostatische ontlading. Omdat mensen, bijv. bij het lopen over synthetisch tapijt, al snel meer dan 10 000 Volt kunnen opbouwen, kan het bij aanraking van de camera tot een ontlading komen, vooral als deze op een geleidende ondergrond ligt. Wanneer het alleen de camerabehuizing betreft, is deze ontlading voor de elektronica absoluut ongevaarlijk. De elektronica is weliswaar extra beveiligd, maar raak uit veiligheidsoverwegingen toch vooral de naar buiten lopende contacten (zoals die in de flitsschoen) liever niet aan.
- Gebruik uitsluitend de voor dit model bedoelde accessoires om storing, kortsluiting of een elektrische schok te vermijden.

- Probeer nooit onderdelen van de behuizing (afdekkingen) te verwijderen. Vakkundige reparaties mogen uitsluitend door een erkend servicepunt worden verricht.
- Zorg ervoor dat er geen zand, stof en water in de camera binnendringt, bijvoorbeeld bij sneeuw, regen of aan het strand. Dat geldt vooral bij het verwisselen van het objectief (bij systeemcamera's) en bij het plaatsen en verwijderen van de geheugenkaart en de batterij. Zand en stof kunnen zowel camera, objectieven, geheugenkaart als de batterij beschadigen. Vocht kan tot storingen leiden en zelfs onherstelbare schade aan uw camera en geheugenkaart veroorzaken.

OBJECTIEF

- Een objectief werkt als een brandglas als het volle zonlicht frontaal op de camera staat. De camera moet daarom altijd tegen sterke zonnestraling worden beschermd. Het plaatsen van een objectiefdop, het opbergen van de camera in de schaduw of idealiter in de tas kan helpen interne schade aan de camera te voorkomen.

BATTERIJ

- Om nieuwe batterijen in de camera te gebruiken, moet u ze eerst opladen. Bij levering zijn nieuwe batterijen slechts gedeeltelijk geladen, en daarom wordt aanbevolen ze volledig te laden.
- Werp batterijen nooit in vuur, omdat ze anders kunnen exploderen.
- Bij brandlucht of lekkende vloeistoffen moet u de batterij uit de buurt van warmtebronnen houden. De lekkende vloeistof kan gaan branden!
- Het gebruik van andere, niet door Leica Camera AG toegestane, opladers kan tot schade aan de batterijen leiden en in een extreem geval ook tot ernstige, levensgevaarlijke verwondingen.
- Zorg ervoor dat het gebruikte stopcontact vrij toegankelijk is.

- Batterij en oplader mogen niet worden geopend. Reparaties mogen alleen door erkende werkplaatsen worden uitgevoerd.

EERSTE HULP

- Als batterijvloeistof in contact komt met uw ogen, kan dat leiden tot blindheid. Spoel de ogen onmiddellijk grondig uit met schoon water. Niet in de ogen wrijven. Ga meteen naar de dokter.
- Lekkende vloeistof op huid of kleding kan letsel veroorzaken. Was de in aanraking gekomen huid met schoon water.

kunnen de gegevens op de kaart worden beschadigd en kunnen er fouten bij de camera optreden.

- Laat geheugenkaarten niet vallen en buig ze niet, omdat deze anders beschadigd kunnen worden en de opgeslagen gegevens verloren kunnen gaan.
- Raak de contacten aan de achterzijde van de geheugenkaarten niet aan en houd ze vrij van vuil, stof en vocht.
- Zorg ervoor dat de geheugenkaarten voor kinderen ontoegankelijk zijn. Het inslikken van een geheugenkaart kan leiden tot verstikking.

OPLAADAPPARAAT

- Wanneer de oplader in de buurt van radio-ontvangers wordt gebruikt, kan de ontvangst worden verstoord. Houd tussen de apparaten een afstand van minimaal 1 m aan.
- Het oplaadapparaat kan bij gebruik geluid ('zoemen') veroorzaken – dit is normaal en geen storing.
- Trek de netstekker van de oplader eruit als hij niet wordt gebruikt, omdat hij ook zonder batterij zeer weinig stroom verbruikt.
- Houd de contacten van de oplader altijd schoon en maak nooit kortsluiting.

GEHEUGENKAART

- Zolang een opname wordt opgeslagen of de geheugenkaart wordt uitgelezen, mag deze niet worden verwijderd. Ondertussen mag de camera ook niet worden uitgeschakeld en niet aan trillingen worden blootgesteld.
- Zolang de status-LED nog brandt, mag u het vak niet openen, noch de geheugenkaart of de batterij eruit nemen, omdat de camera dan nog naar het geheugen aan het wegschrijven is. Anders

SENSOR

- Hoogtestraling (bijv. bij vluchten) kan pixeldefecten veroorzaken.

DRAAGRIEM

- Deze draagriem is gemaakt van bijzonder sterk materiaal. Zorg dat kinderen niet bij de draagriem kunnen. De draagriem is geen speelgoed, en voor kinderen mogelijk gevaarlijk vanwege knel- en wurggevaar.
- Gebruik een draagriem uitsluitend in diens functie als draagriem van een camera / verrekijker. Een ander gebruik brengt letselgevaar met zich mee en kan eventueel leiden tot beschadigingen aan de draagriem, en is daarom niet toegestaan.
- Draagriemen mogen niet worden gebruikt aan camera's / verrekijkers bij sportactiviteiten als een bijzonder hoog risico bestaat, met de draagriem te blijven hangen (bijvoorbeeld bij bergbeklimmen en vergelijkbare outdoor-sporten).



STATIEF

- Controleer bij gebruik van een statief diens stabiliteit. Als u de richting van de camera wilt veranderen, verplaats dan het statief in plaats van dat u de camera zelf draait. Let op: draai de statief-schroeven niet te strak, gebruik niet te veel kracht. Verplaats de camera liever niet met aangebouwd statief. U zou uzelf of anderen kunnen verwonden of de camera kunnen beschadigen.

FILMS EN AFDRUKKEN

- Zorg ervoor dat de foto's voor kleine kinderen niet bereikbaar zijn. Leef de aanwijzingen na die bij ieder filmpack zijn gevoegd.

BLUETOOTH

- Misschien kunnen derden de draadloos verzonden gegevens (beelden) onderscheppen. De veiligheid van gegevens die via draadloze netwerken worden verzonden, is niet gegarandeerd.
- Gebruik het apparaat niet op plaatsen waar magnetische velden, statische elektriciteit of radio-interferentie optreden.
- Gebruik de zender niet in de buurt van magnetrons of andere apparaten waar de aanwezigheid van magnetische velden, statische elektriciteit of radio-interferentie de ontvangst van radiosignalen kan verhinderen. Er kan wederzijdse interferentie optreden in de buurt van andere draadloze apparaten die ook in de 2,4 GHz-band werken.
- De Bluetooth-zender werkt in de 2,4 GHz frequentieband. Het standaard uitgangsvermogen bedraagt ongeveer 3,16 mW.

ALGEMENE AANWIJZINGEN

Meer over de vereiste maatregelen bij optredende problemen leest u in 'Onderhoud / bewaren'.

CAMERA/OBJECTIEF

- Noteer het serienummer van uw camera en de objectieven, omdat die in geval van verlies uitermate belangrijk zijn.
- Bij sommige cameramodellen staat het serienummer op de flitschoen, bij andere modellen op de onderkant van de camera.
- Camera-bajonetdeksel of achterdeksel objectief mogen niet in een broekzak worden bewaard, omdat ze daar stof aantrekken dat bij het plaatsen van de lens in de camera terecht kan komen.

MONITOR

- Wanneer de camera aan grote temperatuurschommelingen wordt blootgesteld, kan zich condens op de monitor vormen. Wis de monitor voorzichtig af met een zachte, droge doek.
- Als de camera bij het inschakelen zeer koud is, is het monitorbeeld eerst iets donkerder dan normaal. Zodra de monitor warmer wordt, bereikt hij weer zijn normale helderheid.

BATTERIJ

- Het opladen van de batterij kan uitsluitend plaatsvinden binnen een bepaald temperatuurbereik. Details over de gebruiksvoorwaarde vindt u in het hoofdstuk 'Technische gegevens' (zie pagina 82).
- Lithium-ion batterijen kunnen altijd en onafhankelijk van de actuele batterijconditie worden opgeladen. Als een batterij bij het begin van het opladen slechts gedeeltelijk is ontladen, wordt de volledige oplading sneller bereikt.

- Af fabriek zijn nieuwe batterijen slechts gedeeltelijk geladen. Daarom moeten ze worden opgeladen voordat ze voor de eerste keer worden gebruikt.
- Een nieuwe batterij bereikt zijn volledige capaciteit pas na 2–3 maal volledig opladen en ontladen door gebruik in de camera. Dit ontladingsproces moet telkens na circa 25 cycli worden herhaald.
- Tijdens het laden worden zowel batterij als oplader warm. Dit is normaal en geen storing.
- Oplaadbare lithium-ion batterijen genereren stroom door interne chemische reacties. Deze reacties worden ook door de buitentemperatuur en luchtvochtigheid beïnvloed. Voor een maximale levensduur van de batterij moet deze niet permanent aan extreem hoge of lage temperaturen (bijv. 's zomers resp. 's winters in een geparkeerde auto) worden blootgesteld.
- De levensduur van elke accu is begrensd, zelfs bij optimaal gebruik! Na enkele honderden keren opladen wordt dit duidelijk door de korter wordende ontladingstijden.

GEHEUGENKAART

- Het aanbod van microSD/SDHC/SDXC-kaarten is zo groot dat Leica Camera AG alle verkrijgbare typen niet volledig op compatibiliteit en kwaliteit kan controleren. Een beschadiging van camera of kaart is niet te verwachten. Maar omdat vooral zogenoemde 'no-name'-kaarten ten dele niet aan de SD-/SDHC-/SDXC-normen voldoen, kan Leica Camera AG geen garantie bieden dat zij goed zullen functioneren.
- Het is raadzaam de geheugenkaarten af en toe te formatteren, omdat voor de fragmentering bij het wissen enige geheugencapaciteit nodig kan zijn.
- Gewoonlijk is het niet nodig reeds gebruikte geheugenkaarten te formatteren (te initialiseren). Wanneer echter een ongeformat-

terde kaart of een in een ander apparaat (bijvoorbeeld in een computer) geformatteerde kaart voor het eerst wordt geplaatst, moet deze worden geformatteerd.

- Omdat elektromagnetische velden, elektrostatische lading evenals defecten aan de camera en de kaart tot beschadiging of verlies van gegevens op de geheugenkaart kunnen leiden, is het raadzaam de gegevens ook naar een computer te kopiëren en daar op te slaan.
- SD-/SDHC-/SDXC-geheugenkaarten hebben een schakelaar voor schrijfbeveiliging waarmee de bestanden tegen onopzettelijk opslaan en/of wissen kunnen worden beschermd. Het schuifje bevindt zich aan de niet afgeschuinde kant van de kaart. In de onderste stand, die met LOCK is gemarkeerd, zijn de gegevens beveiligd.
- Als u de geheugenkaart formatteert, gaan alle gegevens verloren. Het formatteren wordt niet gestopt vanwege wisbeveiligde opnamen die nog in het geheugen zitten.

SENSOR

- Als zich stof- of vuildeeltjes aan het sensor-afdekglas hechten, kan dit, afhankelijk van de grootte, zich manifesteren in donkere punten of vlekken op de opnamen (bij systeemcamera's). Voor het reinigen van de sensor kunt u de camera opsturen naar Leica Customer Care (zie pagina 86). Deze reiniging is echter geen onderdeel van de garantie, dus u moet ervoor betalen.

GEGEVENS

- Alle gegevens (dus ook persoonlijke gegevens) kunnen worden veranderd of verwijderd door verkeerde of abusievelijke bedienstappen, statische elektriciteit, ongevallen, storingen, reparaties en andere maatregelen.

- Let op: Leica Camera AG aanvaardt geen enkele aansprakelijkheid voor directe schade of gevolgschade die zijn terug te voeren op de verandering of verwijdering van gegevens en persoonlijke informatie.

FIRMWARE-UPDATE

Leica werkt voortdurend aan de verdere ontwikkeling en optimalisering van de Leica Sofort 2. Omdat bij digitale camera's zeer veel functies uitsluitend zuiver elektronisch worden gestuurd, kunnen verbeteringen en uitbreidingen van functies naderhand in de camera worden geïnstalleerd. Om deze reden biedt Leica in onregelmatige afstanden zogenaamde firmware-updates aan. Deze camera's zijn af fabriek altijd uitgerust met de nieuwste firmware, maar u kunt de firmware ook zelf eenvoudig van onze homepage ophalen en naar uw camera overbrengen.

Als u zich als eigenaar op de Leica Camera homepage registreert, dan wordt u via de nieuwsbrief op de hoogte gesteld als er een firmware-update beschikbaar is.

Meer details over registratie en firmware-updates voor uw Leica Sofort 2 en eventuele veranderingen en aanvullingen op de uitvoeringen in de handleiding vindt u zowel in het downloadgedeelte als in het 'Klantgedeelte' van Leica Camera AG onder: <https://club.leica-camera.com>

GARANTIEVOORWAARDEN VAN LEICA CAMERA AG

Geachte Leica klant, gefeliciteerd met de aanschaf van dit nieuwe Leica product. U hebt een wereldberoemd merkproduct gekocht.

Naast uw wettelijke garantieclaims tegenover de verkoper, verlenen wij, Leica Camera AG ('LEICA'), u vrijwillige garantieprestaties voor uw Leica product in overeenstemming met de onderstaande bepalingen ('Leica-garantie'). De Leica garantie heeft geen invloed op uw wettelijke rechten als consument onder de toepasselijke wetgeving, noch op uw rechten als consument tegenover de verkoper met wie u het koopcontract hebt gesloten.

DE LEICA GARANTIE

U hebt een Leica product verworven dat volgens bijzondere kwaliteitsrichtlijnen werd geproduceerd en in de afzonderlijke productiefasen werd gecontroleerd door ervaren specialisten. Voor dit Leica product verlenen wij de volgende Leica garantie (geldig vanaf 1 april 2023), inclusief de accessoires in de bijbehorende originele verpakking. Houd er rekening mee dat we bij commercieel gebruik geen garantie bieden.

Voor sommige Leica producten bieden we een verlenging van de garantieperiode als u zich registreert in ons Leica account. Bezoek onze website www.leica-camera.com voor details.

OMVANG VAN DE LEICA GARANTIE

Binnen de garantietijd worden klachten die zijn gebaseerd op fabricage- en materiaalfouten, kosteloos en naar LEICA's keuze verholpen door middel van reparatie, vervanging van defecte onderdelen of vervanging door een gelijkwaardig feilloos Leica product. Geruilde onderdelen of producten worden eigendom van LEICA.

Verdergaande aanspraken, van welke aard dan ook en om welke juridische reden dan ook in samenhang met deze Leica garantie, zijn uitgesloten.

VAN DE LEICA GARANTIE UITGESLOTEN

Uitgesloten van de Leica garantie zijn slijtdelen, zoals oogschelpen, de lederen bekleding, draagriemen, versteving, batterijen en mechanisch belaste onderdelen, tenzij het defect is veroorzaakt door fabricage- of materiaalfouten. Dit geldt ook voor oppervlakteschadigingen.

AANSPRAKEN OP DE LEICA GARANTIE VERWERPEN

Garantieclaims worden afgewezen als het defect in kwestie te wijten is aan onjuiste behandeling. Claims kunnen ook worden afgewezen als er bijvoorbeeld accessoires van derden worden gebruikt, het Leica-product niet goed is geopend of niet vakkundig is gerepareerd. Garantieclaims worden ook afgewezen als het serienummer onherkenbaar is.

DE LEICA GARANTIE GELDEND MAKEN

Voor het geldend maken van uw garantieclaim moet u ons een kopie overleggen van de door de bevoegde LEICA dealer ('erkende Leica-dealer') aan u verstrekte aankoopbon van uw Leica product. Het aankoopbewijs moet de aankoopdatum, het Leica product met artikelnummer en serienummer en informatie over de bevoegde Leica dealer bevatten. Wij behouden ons het recht voor u te vragen de originele bon te overleggen. U kunt ook een kopie van het garantiebewijs meesturen. Houd er rekening mee dat dit volledig moet worden ingevuld en dat de verkoop moet zijn gedaan door een bevoegde Leica dealer.

Stuur uw Leica product samen met een kopie van de aankoopbon of het garantiebewijs en een omschrijving van de klacht op naar:

**Leica Camera AG, Customer Care, Am Leitz-Park 5, 35578
Wetzlar, Duitsland**

E-mail: customer.care@leica-camera.com, Telefoon: +49 6441
2080-189

of naar een bevoegde Leica dealer.

Leica product Foto	Garantieperiode
alle producten	2 jaar



INHOUDSOPGAVE

VOORWOORD	2	FILMCASSETTE VERVANGEN	26
LEVERINGSOMVANG	2	PLAATSEN	26
VERVANGENDE ONDERDELEN / ACCESSOIRES	3	ERUIT NEMEN	27
JURIDISCHE OPMERKINGEN	4	CAMERABEDIENING	28
VEILIGHEIDSVORSCHRIFTEN	8	BEDIENINGSELEMENTEN	28
ALGEMEEN	8	HOOFDSCHAKELAAR	28
OBJECTIEF	8	ONTSPANNER	29
BATTERIJ	8	INSTELWIEL 'FILM EFFECT'	30
OPLAADAPPARAAT	9	INSTELWIEL 'OPTISCH EFFECT'	30
GEHEUGENKAART	9	EFFECTEN-TERUGSTELLEN-KNOP	31
SENSOR	9	KEUZETOETS / MENU/OK-KNOP	31
DRAAGRIEM	9	PLAY-KNOP / BACK-KNOP / FN-KNOP	32
STATIEF	10	MONITOR	32
FILMS EN AFDRIKKEN	10	DRUKHENDEL	32
BLUETOOTH	10	MENUBEDIENING	33
ALGEMENE AANWIJZINGEN	12	BEDIENINGSELEMENTEN	33
GARANTIEVOORWAARDEN VAN LEICA CAMERA AG	14	MENUBEREIKEN	33
INHOUDSOPGAVE	16	ICON-MENU	34
NAAM VAN DE ONDERDELEN	18	LIJSTEN-MENU	36
WEERGAVEN	20	MENU-NAVIGATIE	37
VOORBEREIDINGEN	24	CAMERA-BASISINSTELLINGEN	38
HANDLUS AANBRENGEN	24	MENUTAAL	38
BATTERIJ LADEN	24	DATUM/TIJD	38
LADEN VIA USB	24	ENERGIEBESPARINGSMODUS (STAND-BY-MODUS)	39
GEHEUGENKAART PLAATSEN / VERWIJDEREN	25	AKOESTISCHE SIGNALEN	39
		KNOPGELUIDEN	39
		GELUID VAN ELEKTRONISCHE SLUITER	39
		INSCHAKELGELUID	39
		FOTOGRAFEREN ZONDER BIJKOMEND GELUID	40
		FOTO-INSTELLINGEN	42
		FILM EFFECT	42

OPTISCH EFFECT	43	OPNAMEN KIEZEN / BLADEREN	58
EFFECTCOMBINATIE OPSLAAN	44	INFO-WEERGAVEN IN DE WEERGAVEMODUS	58
DATUMSTEMPEL	44	UITSNEDE-VERGROTING	59
GEGEVENSBEHEER	45	GELIJKTIJDIG MEERDERE OPNAMEN WEERGEVEN	59
GEHEUGENKAART FORMATTEREN	45	OPNAMEN WISSEN	60
GEGEVENSOVERDRACHT	46	AFZONDERLIJKE OPNAMEN WISSEN	61
MET BEHULP VAN LEICA FOTOS	46	WISSEN VAN ALLE OPNAMEN	62
FOTOGRAFEREN	48	OPNAME DRAAIEN	63
AFSTANDSINSTELLING (SCHERPSTELLEN)	48	OPNAMEGEDEELTE VERPLAATSEN	64
FOTOGRAFEREN MET AF	48	OPNAMEGEDEELTE BIJSNIJDEN	64
DIGITALE ZOOM	48	OPNAMEN KOPIËREN	65
GEZICHTSHERKENNING	49	AFGEDRUKTE OPNAMEN WISSEN	66
AF-HULPLICHT	49	AFGEDRUKTE OPNAMEN OVERBRENGEN	66
AKOESTISCHE AF-BEVESTIGING	49	OVERIGE FUNCTIES	68
MACRO-FUNCTIE	50	CAMERA TERUGSTELLEN OP FABRIEKSINSTELLING	68
WITBALANS	50	FIRMWARE-UPDATES	69
AUTOMATISCHE REGELING / VASTE INSTELLINGEN	51	FIRMWARE-UPDATES TOEPASSEN	70
BELICHTING	51	LEICA FOTOS	72
BELICHTINGSCORRECTIE	51	VERBINDING	72
OPNAMEMODUS	52	EERSTE KEER VERBINDING MAKEN MET HET MOBIELE APPARAAT	72
ZELFONTSPANNER	52	EERSTE PAIRING OVERSPRINGEN	73
FOTOGRAFEREN MET FLITS	53	MET BEKENDE APPARATEN VERBINDEN	73
ZONDER FLITS FOTOGRAFEREN (FLITSONDERDRUKKING)	53	FIRMWARE-UPDATES TOEPASSEN	74
AFDRUKKEN	54	ONDERHOUD / BEWAREN	76
AFDRUKMODUS	54	FAQ	78
AFDRUKHELDERHEID	55	TECHNISCHE GEGEVENS	82
WEERGAVEMODUS	56	LEICA CUSTOMER CARE	86
BEDIENELEMENTEN IN DE WEERGAVEMODUS	56	LEICA AKADEMIE	87
DIRECTE NAAR DE WEERGAVEMODUS GAAN	57		
DE WEERGAVEMODUS STARTEN / VERLATEN	57		

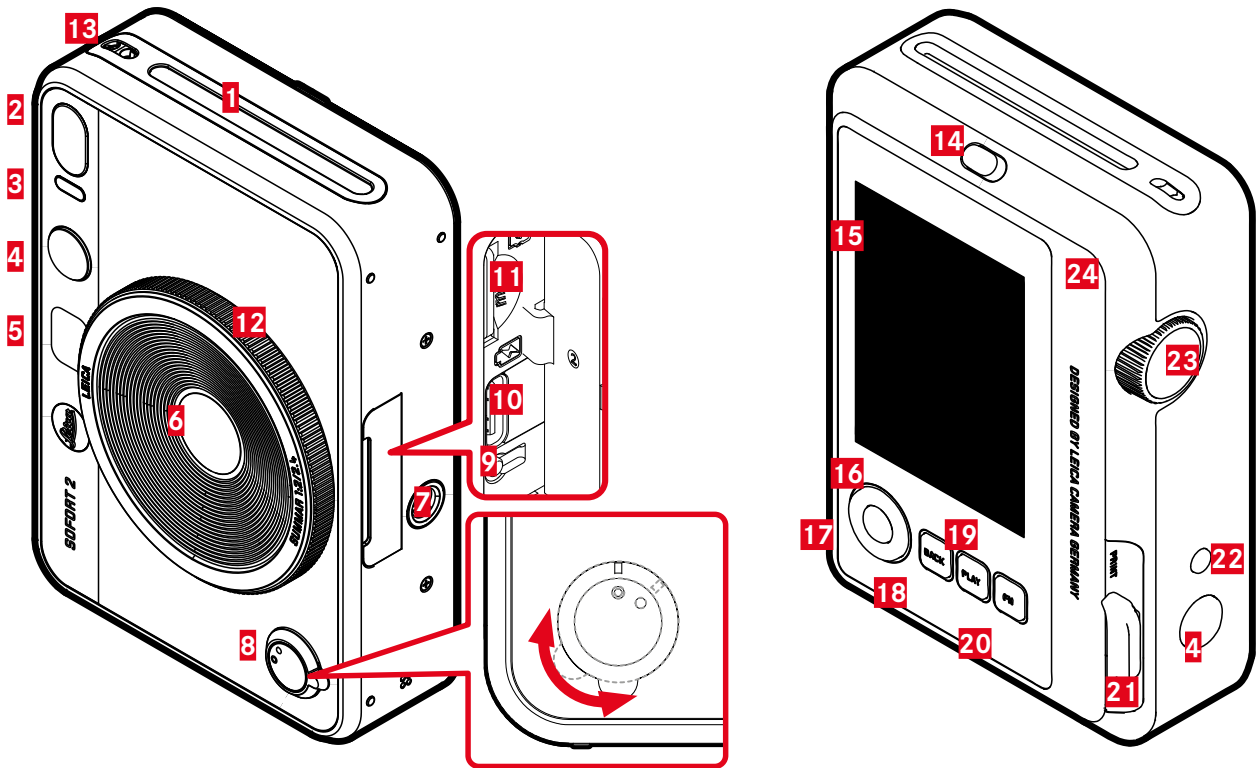

LEICA SOFORT 2

- 1** Filmuitgang
- 2** Flits
- 3** Zelfontspanner-LED/laadstatus-LED
- 4** Ontspanner
- 5** Selfie-spiegel
- 6** Objectief: Leica Summar 1:2/2.4
- 7** Statiefschroefdraad
- 8** Hoofdschakelaar
- 9** Knop om opnieuw op te starten
- 10** USB-C-aansluiting
- 11** Geheugenkaartsleuf (microSD)
- 12** Instelwiel 'Optisch effect'
- 13** Draagoog
- 14** Achterwandblokkering
- 15** Monitor
- 16** Keuzetoets
- 17** MENU/OK-knop
- 18** BACK-knop
- 19** PLAY-knop
- 20** FN-knop
- 21** Drukhendel
- 22** Knop 'Effecten terugstellen'
- 23** Instelwiel 'Film effect'
- 24** Achterwand (opklapbaar)

STATUSSCHERM

- ▶ **BACK**-knop indrukken
 - Extra weergave verschijnt.

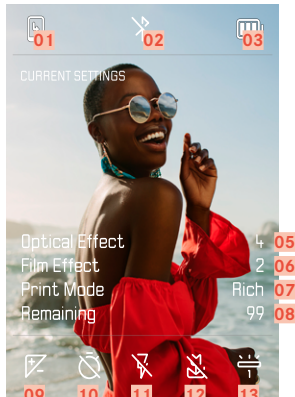

- 01** Resterende capaciteit: filmcassette
- 02** Bluetooth® (Leica FOTOS)
- 03** Batterijcapaciteit
- 04** Bestandsnummer van de getoonde opname
- 05** Actieve 'Optisch effect'
- 06** Actieve 'Film effect'
- 07** Print Mode

BIJ WEERGAVE

Alle weergaven / waarden hebben betrekking op de weergegeven opname.

- ▶ **BACK**-knop indrukken
 - Extra weergave verschijnt.



- 08** Resterende capaciteit: geheugenkaart
- 09** Belichtingscorrectie
- 10** Zelfontspanner
- 11** Flitsmodus
- 12** Macromodus
- 13** Witbalans-modus

OPNAME-MENU

In de opnamemodus:

- ▶ **MENU/OK**-knop indrukken

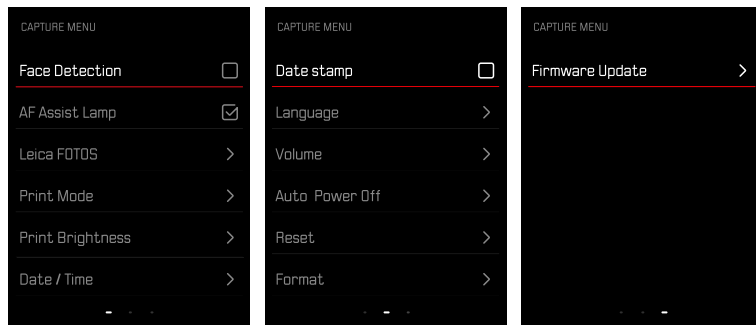

WEERGAVEMENU

In de weergavemodus:

- ▶ **MENU/OK**-knop indrukken

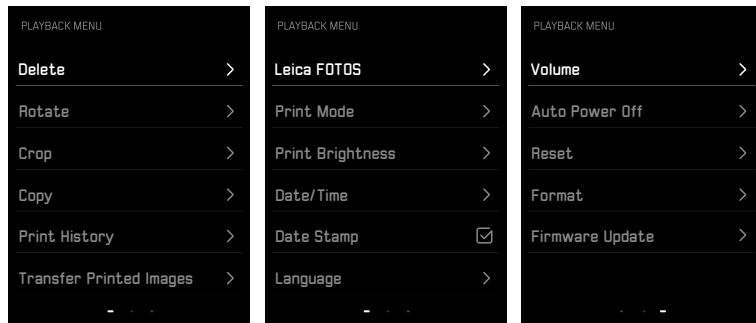



LAADSTATUS-WEERGAVE IN DE MONITOR

De conditie van de geplaatste batterij wordt weergegeven op het statusscherm en in de kopregel rechtsboven.

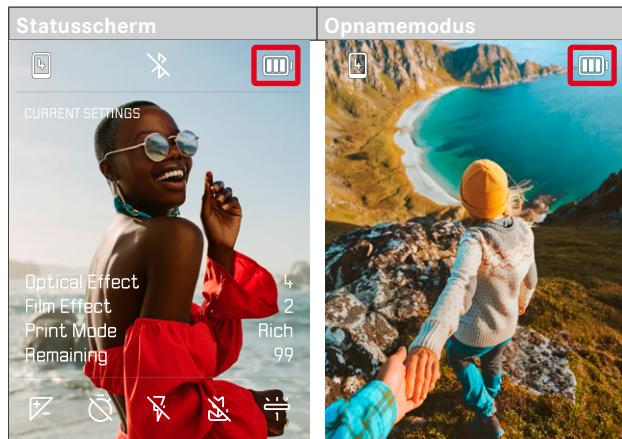

Weergave	Laadstatus
	Circa 80 - 100%
	Circa 50 - 79%
	Circa 20 - 49%
	Circa 0% De batterij moet worden opgeladen





VOORBEREIDINGEN

Lees voordat u de camera in gebruik neemt eerst de hoofdstukken 'Juridische opmerkingen', 'Veiligheidsvoorschriften' en 'Algemene aanwijzingen', om schade aan het product te vermijden en mogelijk letsel en risico te verhinderen.

HANDLUS AANBRENGEN

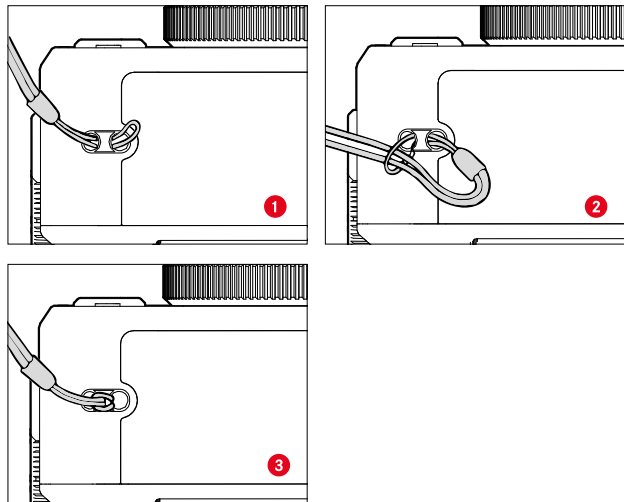

BATTERIJ LADEN

De camera wordt door een Li-ion batterij van de benodigde energie voorzien.

LADEN VIA USB

De in de camera aangebrachte batterij kan automatisch worden geladen als de camera via een USB-kabel is verbonden met een computer of een andere geschikte stroombron.

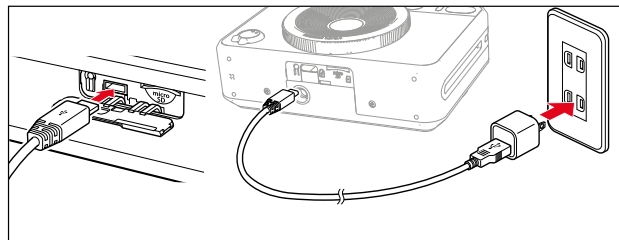

- ▶ Camera uitschakelen
- ▶ USB-C-kabel aanbrengen (zie afbeelding boven)

Aanwijzing

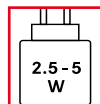

Het door de lader geleverde vermogen moet tussen minimaal 2,5 Watt en maximaal 5 Watt liggen om de maximale laadsnelheid te bereiken.

GEHEUGENKAART PLAATSEN / VERWIJDEREN

De camera kan de opnamen op een microSD- (Secure Digital), respectievelijk SDHC- (High Capacity), respectievelijk SDXC- (eXtended Capacity) kaart opslaan.

Aanwijzingen

- microSD/SDHC/SDXC-geheugenkaarten worden door verschillende producenten en met uiteenlopende capaciteit en schrijf-/leessnelheid aangeboden. Vooral die met een grote capaciteit en hoge schrijf-/leessnelheid maken een aanzienlijk snellere registratie en weergave mogelijk.
- Afhankelijk van de capaciteit van de geheugenkaart wordt deze niet ondersteund of moet vóór de eerste keer dat u hem gebruikt, in de camera worden geformatteerd (zie pagina 45). In de camera verschijnt in dat geval een bijbehorende melding. Informatie over ondersteunde kaarten vindt u in de paragraaf 'Technische gegevens'.
- Als de geheugenkaart niet kan worden geplaatst, controleer dan of de oriëntatie goed is.
- Een microSD-kaart wordt niet meegeleverd.

KLEP VAN GEHEUGENKAARTVAK OPENEN

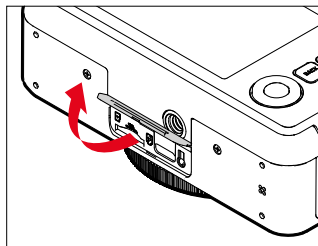

- ▶ Garandeer dat de camera is uitgeschakeld (zie pagina 28)
- ▶ Klep omhoog doen, zoals in de afbeelding weergegeven

PLAATSSEN

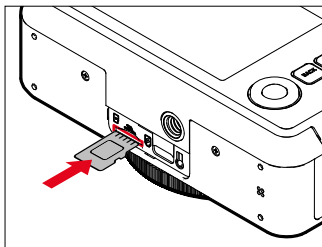

- ▶ Druk de geheugenkaart met de contacten naar de objectief gericht in het vak, tot de kaart hoor- en voelbaar vastklikt

VERWIJDEREN

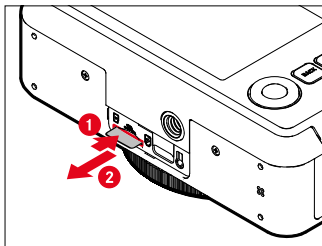

- ▶ Druk de kaart erin tot u een lichte klik hoort
 - De kaart schuift een stukje naar buiten.
- ▶ Geheugenkaart verwijderen

FILMCASSETTE VERVANGEN

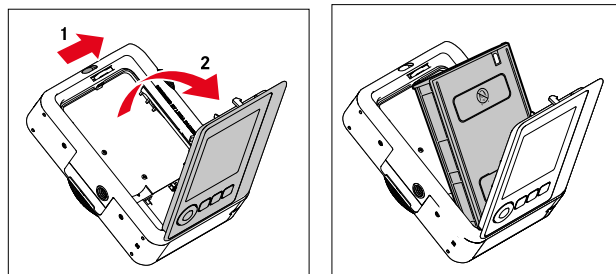

PLAATSSEN

- ▶ Achterwandblokkering bedienen, om de achterwand te openen
- ▶ Pak de filmcassette aan beide kanten vast
- ▶ Lijn de markeringen in de camera (geel) en op de filmcassette uit
- ▶ Filmcassette recht plaatsen
- ▶ Achterwand sluiten
- ▶ Dekblad verwijderen

Belangrijk

- **Open het achterpaneel niet terwijl het filmtransport in werking is!**

ERUIT NEMEN

- ▶ Achterwandblokkering bedienen, om de achterwand te openen
- ▶ Pak de filmcassette vast bij de twee rechthoekige uitsparingen aan de achterkant en trek deze recht naar buiten

Belangrijk

- **Open het achterpaneel niet terwijl het filmtransport in werking is!**
- Open de achterklep pas als de film op is. Anders wordt de rest van de film belicht en kunt u deze niet meer gebruiken.
- Bij het plaatsen van de filmcassette mag u niet op de twee rechthoekige uitsparingen aan de achterkant drukken.
- Uitsluitend Leica Sofort color film gebruiken. Deze zijn beschikbaar in twee varianten: Sofort color film pack (mini), Warm White: 19677 en Sofort color film pack (mini) Neo Gold: 19678.





CAMERABEDIENING

BEDIENINGSELEMENTEN

HOOFDSCHAKELAAR

De camera wordt met de hoofdschakelaar in- en uitgeschakeld.

CAMERA INSCHAKELEN

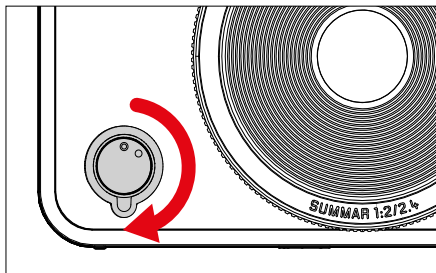

Aanwijzing

- De camera is vanaf circa 1 s na het inschakelen paraat.

CAMERA UITSCHAKELEN

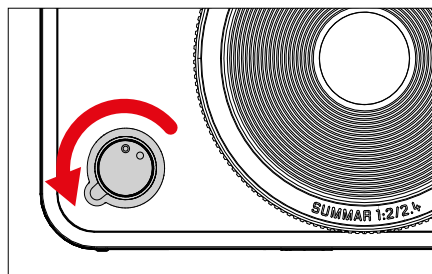

Aanwijzing

- Met de functie **Auto Power Off** kan men de camera automatisch laten uitschakelen als er geen bediening in de opgegeven tijd plaatsvindt. Maar als deze functie op **Off** is gezet, en de camera langere tijd niet wordt gebruikt, moet deze altijd met de hoofdschakelaar worden uitgeschakeld, om abusievelijke ontspanningen en het ontladen van de batterij uit te sluiten.

ONTSPANNER

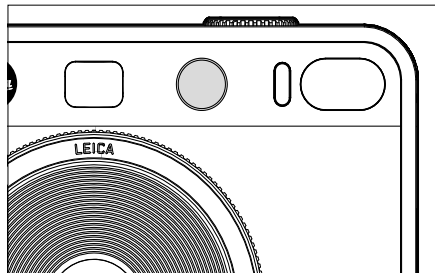
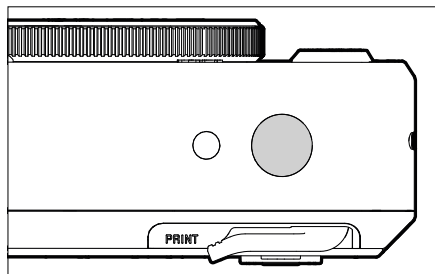

De ontspanner werkt in twee stappen.

1. **Aantikken** (= tot in het eerste drukpunt indrukken)

- Activeren van camera-elektronica en weergaven
- Meetwaarde opslaan (meting en opslag):
 - AF-Modus: Afstandsmeting
 - (half-)automatische belichtingsmodi: belichtingsmeting
- Terugkeren naar de opnamemodus
 - vanuit de weergavemodus
 - vanuit de menubediening

2. **Doordrukken**

- De opname maken
 - De gegevens worden daarna op de geheugenkaart of in het interne geheugen opgeslagen.
- Start de geselecteerde zelfontspanner-wachttijd

Aanwijzingen

- De ontspanknop moet, om bewegingsonscherpte te voorkomen, voorzichtig (niet schokkerig) worden ingedrukt, totdat de sluiters met licht klikken gaat aflopen.
- De ontspanner blijft geblokkeerd:
 - als de geplaatste geheugenkaart en/of het interne geheugen (tijdelijk) vol zijn
 - als de batterij zijn grenzen heeft bereikt (capaciteit, temperatuur, leeftijd)
 - als de geheugenkaart schrijfbeveiliging heeft of is beschadigd





INSELWIEL 'FILM EFFECT'

Het instelwiel 'Film effect' heeft geen eindaanslag. U kunt het kan vanuit elke stand in een willekeurige richting draaien. Het klikt bij alle functies vast. Het activeert een menu uit 10 instelbare effecten. Zie daartoe pagina 43.

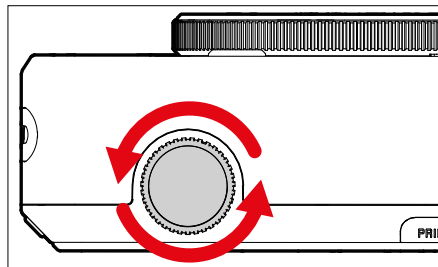

INSELWIEL 'OPTISCH EFFECT'

Ook het instelwiel 'Optisch effect' heeft geen eindaanslag. U kunt het kan vanuit elke stand in een willekeurige richting draaien. Er verschijnt een menu met tien extra 'optische effecten' voor beeldcompositie. Zie pagina 42.

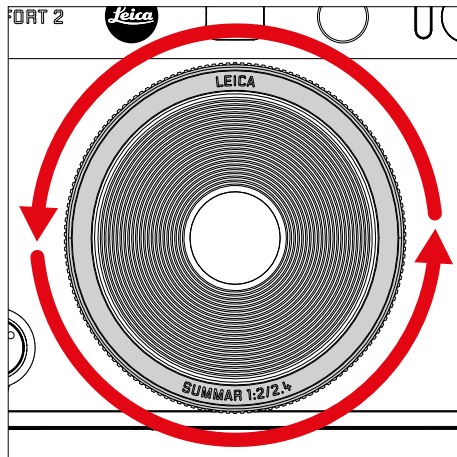

EFFECTEN-TERUGSTELLEN-KNOP

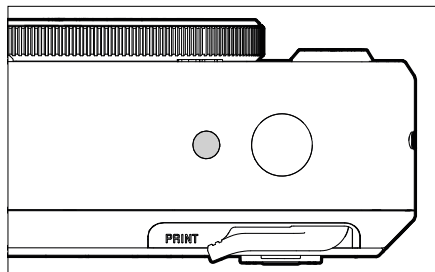

- De geselecteerde effecten terugstellen

KEUZETOETS / MENU/OK-KNOP

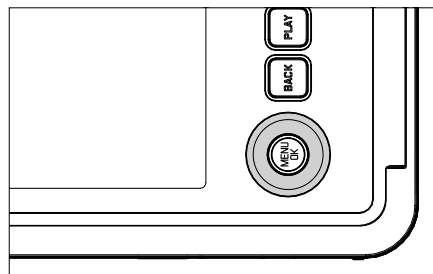

KEUZETOETS

- Binnen de menu's navigeren
- De geselecteerde menupunten / functies instellen
- In het opnamegeheugen bladeren

MENU/OK-KNOP

- Het submenu oproepen
- De menu-instellingen accepteren
- Vragen bevestigen
- Rechtstreekse toegang tot menufuncties





PLAY-KNOP / BACK-KNOP / FN-KNOP

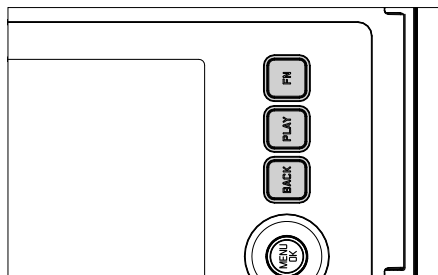

FN-KNOP

- Geselecteerd 'Optisch effect' en 'Film effect' opslaan
- Opgeslagen combinatie van het 'Optisch effect' en 'Film effect' oproepen

PLAY-KNOP

- De (permanente) weergavemodus in- en uitschakelen

BACK-KNOP

- De informatieweergave oproepen
- Weergave van instellingen/gegevens bij opname
- Vermelding van de opnamegegevens bij beeldweergave
- Een submenu verlaten

MONITOR



- Weergave van de belangrijkste actuele instellingen
- Snelle toegang tot enkele menu's

DRUKHENDEL

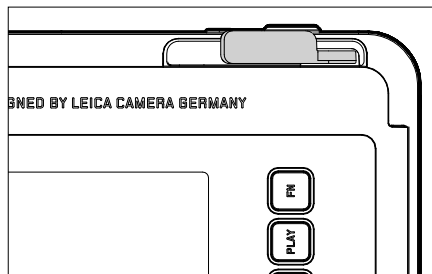

- Start het afdrukproces van een eerder geselecteerde opname

MENUBEDIENING

BEDIENINGSELEMENTEN

Volgende elementen worden gebruikt voor menubediening.

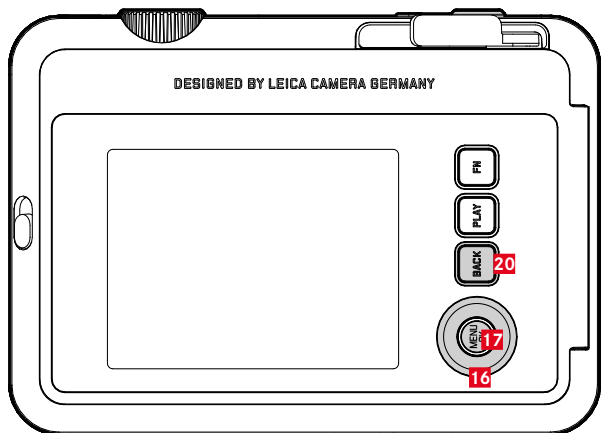

20 FN-knop

17 MENU/OK-knop

16 Keuzetoets

MENUBEREIKEN

Er zijn twee menubereiken: Icon-menu en Lijsten-menu (CAPTURE MENU en WEEERGAVEMENU).

Icon-menu:

- biedt snelle toegang tot de belangrijkste instellingen

Lijsten-menu:

- biedt toegang tot alle menupunten
- bevat talrijke submenu's

ICON-MENU

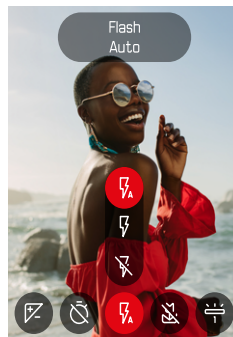

LIJSTEN-MENU

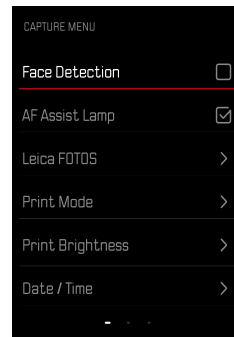



ICON-MENU

Het statusscherm biedt een overzicht over de belangrijkste gegevens bij de actuele toestand van de camera en de actieve instellingen.

Ook dient hij de snelle toegang tot belangrijke instellingen.

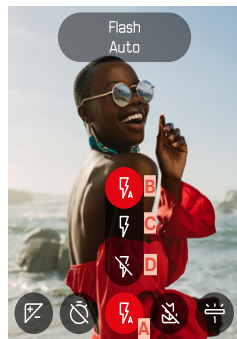

- A** Menupunt: flitsinstellingen
- B** Auto
- C** On
- D** Off

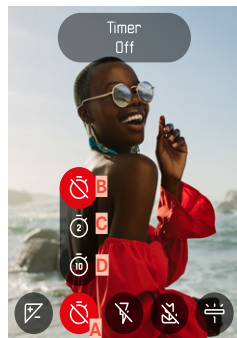

- A** Menupunt: zelfontspanner
- B** Off
- C** 2 s
- D** 10 s

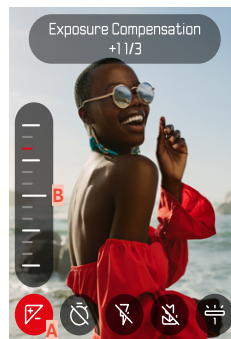

- A** Menupunt: belichtingscorrectie
- B** Belichtingscorrectie-schaal

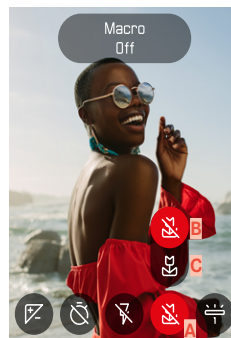

- A** Menupunt: macro-instelling
- B** Off
- C** On

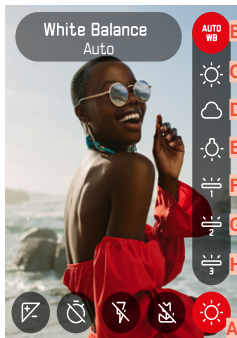

A Menupunt: witbalans

B Auto

C Daylight

D Cloudy

E Tungsten

F Fluorescent 1

G Fluorescent 2

H Fluorescent 3

Aanwijzing

- De instellingen worden onmiddellijk effectief.

INSTELLINGEN KIEZEN

Om het Icon-menu op te roepen

- ▶ Keuzetoets links/rechts drukken

Om het menupunt te selecteren

- ▶ Keuzetoets links/rechts drukken

Om gewenste instellingen te realiseren

- ▶ Keuzetoets boven / onder indrukken

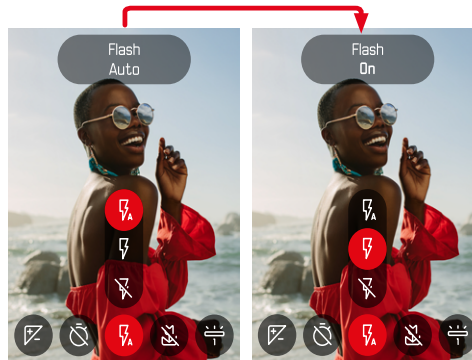



LIJSTEN-MENU

Het Lijsten-menu biedt toegang tot alle instellingen. De meesten zijn georganiseerd in submenu's.

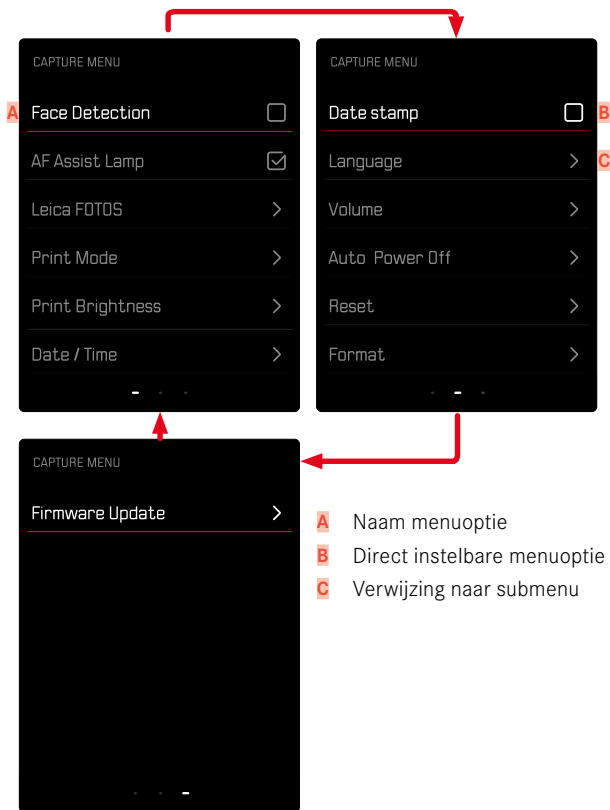

SUBMENU

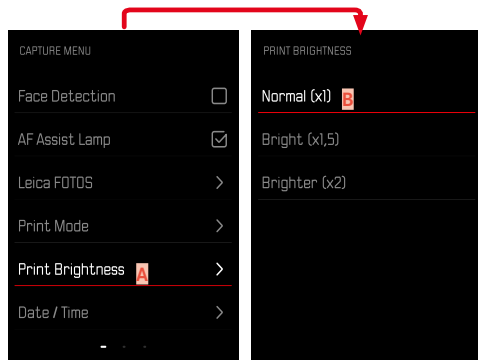

A Actuele menuoptie

B Submenuoptie

MENU-NAVIGATIE

SUBMENU'S WEERGEVEN

- ▶ **MENU/OK**-knop indrukken
- ▶ Keuzetoets rechts indrukken

KEUZE BEVESTIGEN

- ▶ **MENU/OK**-knop indrukken
 - Op de monitor verschijnt weer de actieve menuoptie.

Aanwijzing

- Bij de selectie **On** of **Off** is geen bevestiging nodig. Deze wordt automatisch opgeslagen.

EEN STAP TERUG

(terugkeren naar het hogere menupunt)

- ▶ Keuzetoets links of **BACK**-knop indrukken
 - Deze mogelijkheid is alleen beschikbaar bij lijstvormige submenu's.

MENU VERLATEN

De menu's en submenu's kunt u op elk gewenst moment met of zonder de gewijzigde instellingen toe te passen verlaten.

In de opnamemodus

- ▶ Ontspanner aantikken of **BACK**-knop indrukken

Naar de weergavemodus gaan

- ▶ **PLAY**-knop indrukken



CAMERA-BASISINSTELLINGEN

Als u de camera voor de eerste keer instelt, na een terugstellen op de fabrieksinstellingen (zie pagina 68), of na een firmware-update verschijnen de beide menupunten **Language** en **Date / Time** automatisch voor het instellen.

MENUTAAL

Fabrieksinstelling: Engels

Alternatieve menutalen: Duits, Frans, Italiaans, Spaans, Portugees, Russisch, Japans, traditioneel, respectievelijk vereenvoudigd Chinees, Koreaans,

- ▶ In het opnamemenu, **Language** kiezen
- ▶ Gewenste taal kiezen
 - Afgezien van een paar uitzonderingen wordt de taal van alle teksten veranderd.

DATUM/TIJD

Er zijn zes varianten voor de volgorde van weergave beschikbaar.

- ▶ In het opnamemenu, **Date / Time** kiezen
- ▶ Gewenst weergaveformaat van datum en tijd kiezen
(**Year / Month / Day / 12 h**, **Year / Month / Day / 24 h**, **Day / Month / Year / 12 h**, **Day / Month / Year / 24 h**, **Month / Day / Year / 12 h**, **Month / Day / Year / 24 h**)
- ▶ Datum en tijd instellen

ENERGIEBESPARINGSMODUS (STAND-BY-MODUS)

Wanneer deze optie is ingeschakeld, gaat de camera naar de energiebesparende stand-by-modus, om de gebruiksduur van de batterij te verlengen.

U kunt op twee niveaus energie besparen.

- De stand-by-modus activeren na 2 min/5 min
- Automatisch uitschakelen van de monitor (zie pagina 39)

Fabrieksinstelling: 2 min

- ▶ In het opnamemenu, **Auto Power Off** kiezen
- ▶ Gewenste instelling kiezen
(5 min, 2 min, Off)

Aanwijzing

- Als de camera zich in de stand-by-modus bevindt, kan hij door uit- en inschakelen met de hoofdschakelaar weer worden geactiveerd.

AKOESTISCHE SIGNALLEN

Enkele functies kunnen worden bevestigd met akoestische signalen.

De volgende speciale functies kunt u afzonderlijk instellen:

- Geluid van elektronische sluiters
- AF-bevestiging

KNOPGELUIDEN

U kunt het geluidsniveau van de actieve signalen instellen.

Fabrieksinstelling: 2

- ▶ In het opnamemenu, **Volume** kiezen
- ▶ **Operation Sound** kiezen
- ▶ Gewenst geluidsniveau selecteren
(Off, 1, 2, 3)

GELUID VAN ELEKTRONISCHE SLUITER

Fabrieksinstelling: 2

- ▶ In het opnamemenu, **Volume** kiezen
- ▶ **Shutter Sound** kiezen
- ▶ Gewenst geluidsniveau selecteren
(Off, 1, 2, 3)

INSCHAKELGELUID

Fabrieksinstelling: 2

- ▶ In het opnamemenu, **Volume** kiezen
- ▶ **Start Up Sound** kiezen
- ▶ Gewenst geluidsniveau selecteren
(Off, 1, 2, 3)





FOTOGRAFEREN ZONDER BIJKOMEND GELUID

Als het fotograferen zo geluidsarm mogelijk moet plaatsvinden.

- ▶ In het opnamemenu, **Volume** kiezen
- ▶ **Operation Sound/Shutter Sound/Start Up Sound** kiezen
- ▶ Bij ieder menupunt **Off** selecteren





FOTO-INSTELLINGEN

Een van de vele voordelen van digitale fotografie is de zeer eenvoudige wijziging van elementaire beeldeigenschappen. Met de Leica Sofort 2 kunt u kiezen uit meerdere functies om opnamen aan te passen aan uw eigen wensen.

FILM EFFECT

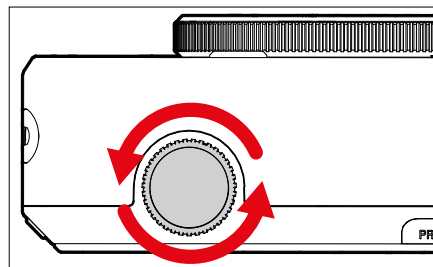

- ▶ In de opnamemodus het instelwiel 'Film effect' draaien
 - Het betreffende menu verschijnt.

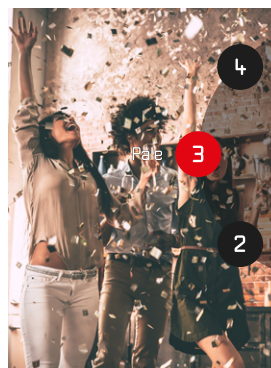

- 1 Normal
- 2 Vivid
- 3 Pale
- 4 Canvas
- 5 Monochrome
- 6 Sepia
- 7 Yellow
- 8 Red
- 9 Blue
- 10 Retro

OPTISCH EFFECT

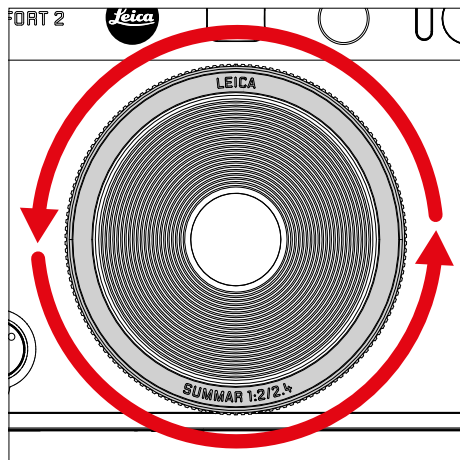

- ▶ In de opnamemodus het instelwiel 'Optisch effect' draaien
 - Het betreffende menu verschijnt.

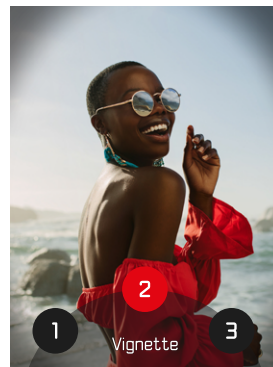

- 1 Normal
- 2 Vignette
- 3 Soft Focus
- 4 Blur
- 5 Fisheye
- 6 Color Shift
- 7 Light Leak
- 8 Mirror
- 9 Double Exposure
- 10 Half-Frame

EFFECTCOMBINATIE OPSLAAN

Een combinatie van favoriete effecten kunt in maximaal drie favorieten opslaan. Hiermee kunt u de effectcombinaties direct oproepen.

- ▶ In de opnamemodus het instelwiel 'Optisch effect' draaien
 - Het betreffende menu verschijnt.
- ▶ Door draaien het gewenste 'Optische effect' selecteren
- ▶ Instelwiel 'Film effect'
- Het betreffende menu verschijnt.
- ▶ Door draaien het gewenste 'Film effect' selecteren
- ▶ **FN**-knop indrukken

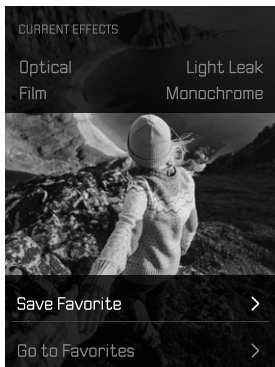

- ▶ **Save Favorite** kiezen
- ▶ Gewenste geheugenlocatie selecteren
- ▶ **OK**-knop indrukken
 - De combinatie wordt opgeslagen.

DATUMSTEMPEL

Met deze functie kunt u de opnamedatum in de opname opslaan.



- ▶ In het opnamemenu, **Date Stamp** kiezen
- ▶ **OK**-knop indrukken om te activeren of te deactiveren
 - De opnamedatum wordt zichtbaar bij het afdrukken, en op de opgeslagen opname.

GEGEVENSBEHEER

GEHEUGENKAART FORMATTEREN

Bij reeds gebruikte geheugenkaarten is het normaal gesproken niet nodig ze te formatteren. Wanneer echter een ongeformatteerde kaart voor het eerst wordt geplaatst, moet deze worden geformatteerd. Het is raadzaam de geheugenkaart regelmatig te formatteren omdat bepaalde restbestanden (opname-begeleidende informatie) geheugencapaciteit kunnen opeisen.

- ▶ In het opnamemenu, **Format** kiezen
- ▶ Procedure bevestigen
 - Tijdens de procedure knippert de status-LED.

Aanwijzingen

- Schakel de camera tijdens dit proces niet uit.
- Als u de geheugenkaart formatteert, gaan alle gegevens verloren. Het formatteren wordt niet gestopt vanwege wisbeveiligde opnamen die nog in het geheugen zitten.
- Daarom moet u regelmatig alle opnamen overbrengen naar een veilig massageheugen zoals de vaste schijf van een computer.
- Bij gewoon formatteren gaan de gegevens op de kaart voorlopig nog niet onherroepelijk verloren. Alleen de directory wordt gewist zodat de aanwezige bestanden niet meer direct toegankelijk zijn. Met de goede software kunnen de gegevens weer toegankelijk worden gemaakt. Alleen de gegevens die daarna door het opslaan van nieuwe gegevens worden overschreven, zijn echt definitief gewist.
- Als de geheugenkaart in een ander apparaat, bijvoorbeeld een computer is geformatteerd, moet u deze in de camera opnieuw formatteren.
- Als de geheugenkaart niet kan worden geformatteerd / beschreven, vraagt u uw dealer of Leica Customer Care (adres: zie pagina 86) om advies.





GEGEVENSOVERDRACHT

Gegevens kunnen met behulp van Leica FOTOS handig worden verzonden naar het mobiele toestel. U kunt ze ook overdragen met behulp van een kaartleesapparaat of via een USB-kabel.

MET BEHULP VAN LEICA FOTOS

- ▶ Zie het hoofdstuk 'Leica FOTOS' (zie 72)

Aanwijzingen

- Voor de overdracht van grotere bestanden wordt aanbevolen een kaartleesapparaat te gebruiken.
- Zolang gegevens worden overgedragen, mag de USB-verbinding niet worden onderbroken, omdat anders de computer en / of de camera kunnen 'vastlopen' en er zelfs onherstelbare schade aan de geheugenkaart kan worden veroorzaakt.
- Zolang gegevens worden overgedragen, mag de camera niet worden uitgeschakeld of zichzelf door afnemende batterijcapaciteit uitschakelen, omdat anders de computer kan vastlopen. Om dezelfde reden mag u de batterij er nooit bij actieve verbinding uithalen.





FOTOGRAFEREN

AFSTANDSINSTELLING (SCHERPSTELLEN)

Met de Leica Sofort 2 vindt de afstandsinstelling automatisch plaats. Bij het fotograferen met autofocus zijn enkele hulpmiddelen beschikbaar.

FOTOGRAFEREN MET AF

- ▶ Ontspanner aantikken, en zodanig ingedrukt houden
 - De afstandsinstelling vindt plaats.
 - Bij voltooide meting: AF-meetveld is groen.
 - Als de meting niet is geslaagd: AF-meetveld is rood.
- ▶ De opname maken

DIGITALE ZOOM

Naast de volledige beelduitsnede van de Leica Summar 1:2/2.4 zijn nog meer uitsnede-formaten mogelijk.

Op het scherm verschijnt de beelduitsnede die op de opname te zien zou zijn.

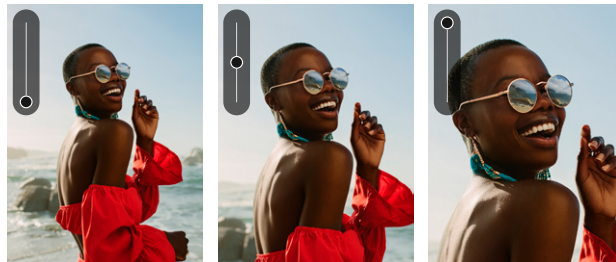

PERMANENTE INSTELLING

- ▶ Keuzetoets boven indrukken
 - Vergroting-schaalverdeling  verschijnt.

Om een ander zoomniveau te selecteren (keuze uit 10 niveaus)

- ▶ Keuzetoets boven / onder indrukken

Aanwijzing

- De instelling blijft actief tot de camera uit en weer in wordt geschakeld, of het zoomniveau wordt aangepast met behulp van de keuzetoets.

GEZICHTSHERKENNING

Bij deze meetmethode herkent de Leica Sofort 2 automatisch gezichten in het beeld. De gezichten op de kortste afstand worden automatisch scherpgesteld. Als geen gezichten worden herkend, wordt de veldmeting gebruikt.

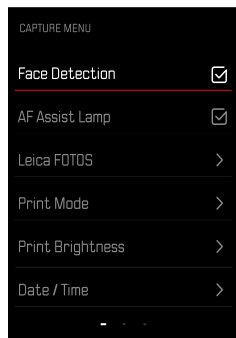

- ▶ In het opnamemenu, **Face Detection** kiezen
- ▶ **OK**-knop indrukken om te activeren of te deactiveren

AF-HULPLICHT

Het ingebouwde AF-hulplicht verbetert het bereik van het AF-systeem in omstandigheden met weinig licht. Als de functie geactiveerd is en deze omstandigheden optreden, gaat dit licht aan zodra de meting wordt verricht.

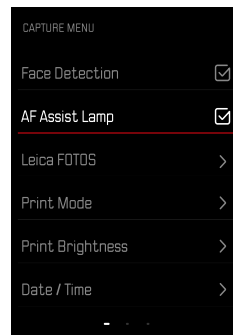

- ▶ In het opnamemenu, **AF Assist Lamp** kiezen
- ▶ **OK**-knop indrukken om te activeren of te deactiveren

AKOESTISCHE AF-BEVESTIGING

De voltooide afstandsmeting wordt bevestigd door een akoestisch signaal. Voor meer informatie, zie het hoofdstuk 'Akoestische signalen' vanaf pagina 39



MACRO-FUNCTIE

Met de macrofunctie kunt u het werkbereik voor de afstandsinstelling snel omschakelen van het normale afstands bereik (30 cm tot oneindig) naar het macro bereik (17 tot 30 cm).

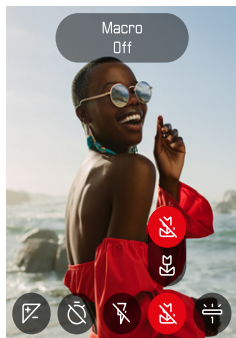

- ▶ In het Icon-menu (zie pagina 33) **Macro** kiezen
- ▶ **On** of **Off** kiezen

WITBALANS

In de digitale fotografie zorgt de witbalans voor een neutrale kleurweergave bij elk licht. De kleur die als wit moet worden weergegeven, wordt vooraf in de camera ingesteld.

Daartoe zijn twee mogelijkheden beschikbaar:

- automatische regeling
- vaste voorinstellingen



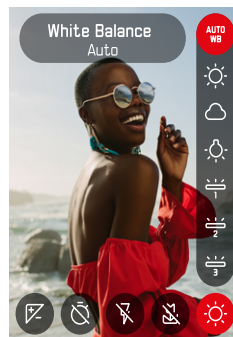

Fabrieksinstelling: **Auto**



- ▶ In het pictogrammenu, **White Balance** kiezen
- ▶ Gewenste instelling kiezen

AUTOMATISCHE REGELING / VASTE INSTELLINGEN

- **Auto**: voor automatische regeling, die in de meeste situaties neutrale resultaten levert
- Verschillende vaste voorinstellingen voor de meest optredende lichtbronnen:

 Auto	Automatische regeling
 Daylight	Voor buitenopnamen bij zonschijn
 Cloudy	Voor buitenopnamen bij bewolkte hemel
 Tungsten	Voor binnenopnamen met (voornamelijk) licht van gloeilampen
 Fluorescent 1	Voor binnenopnamen met (voornamelijk) LED-licht Er zijn drie varianten beschikbaar.

BELICHTING

BELICHTINGSCORRECTIE

Belichtingsmeters zijn op een gemiddelde grijswaarde geijkt die overeenkomt met de lichtsterkte van een normaal, dat wil zeggen gemiddeld, fotografisch onderwerp. Wanneer het gemeten detail van het onderwerp niet aan deze voorwaarden voldoet, kan een belichtingscorrectie worden uitgevoerd.

Eenmaal ingesteld blijft deze anders dan de meetwaardeopslag effectief totdat deze weer wordt teruggesteld.

U kunt belichtingscorrectie in een gebied van ± 2 EV in 1/3 EV-stapen instellen (EV: Exposure Value = belichtingswaarde).

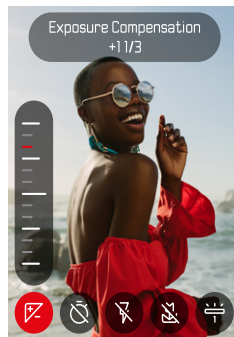



- ▶ In het pictogrammenu, **Exposure Compensation** kiezen
- ▶ Gewenste waarde op de schaal instellen
 - De ingestelde waarde wordt via de schaal weergegeven.

Aanwijzingen

- Tijdens het instellen kunt u de werking bekijken op het navenant donker of lichter wordende monitorbeeld.
- Voor de ingestelde correcties geldt - onafhankelijk van de wijze waarop ze oorspronkelijk zijn ingevoerd: Deze blijven zo lang geldig tot ze handmatig weer op **0** worden teruggezet. Dat wil zeggen: ook als de camera tussendoor uit- en weer ingeschakeld is geweest.

OPNAMEMODUS

ZELFONTSPANNER

Met behulp van de zelfontspanner kunt u opnamen met een vooraf geselecteerde opname maken. In zulke gevallen is het raadzaam de camera op een statief te bevestigen.

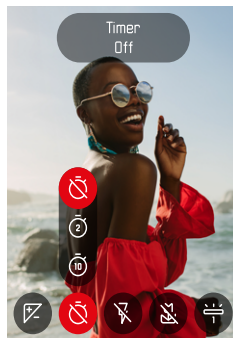

- ▶ In het pictogrammenu, **Self-timer** kiezen
- ▶ **Self-timer 2 s**/**Self-timer 10 s** kiezen
- ▶ De opname maken
 - Op de monitor telt de resterende tijd tot aan het ontspannen af. Aan de voorkant van de camera geeft de knipperende zelfontspanner-LED het verstrijken van de wachttijd aan.
 - Tijdens de zelfontspanner-wachttijd kunt u de opname altijd afbreken door de knop **BACK** aan te tikken. De betreffende instelling blijft daarbij behouden.

FOTOGRAFEREN MET FLITS



ZONDER FLITS FOTOGRAFEREN (FLITSONDERDRUKKING)

Als het gebruik van de flitser verboden of onnodig is, kunt u de flitser onderdrukken.

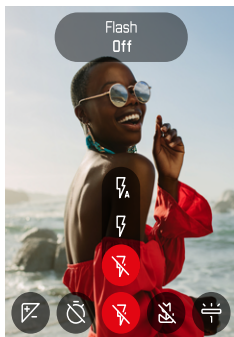

- ▶ In het pictogrammenu, **Flash** kiezen
- ▶ **Off** kiezen

Om de flitsonderdrukking te beëindigen

- ▶ In het pictogrammenu, **Flash** kiezen
- ▶ **Auto** of **On** kiezen

Aanwijzing

- Wij raden aan om in het donker een statief te gebruiken.



AFDRUKKEN

Met de Leica Sofort 2 kunt u de mooiste foto's afdrucken als instant foto's.

- ▶ **PLAY**-knop indrukken
- ▶ Met de keuzetoets de gewenste opname kiezen
- ▶ Drukhendel spannen

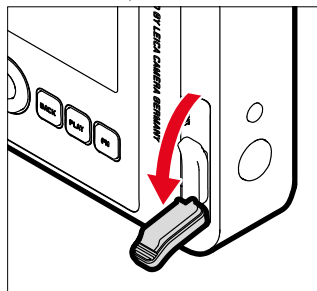

- ▶ Wachten terwijl het instantbeeld wordt afgegeven
- ▶ Als de instantfoto is afgegeven (de camera maakt geen geluid meer), pakt u de instantfoto bij een hoek vast en trekt u de foto eruit
- ▶ Wachten terwijl het instantbeeld wordt ontwikkeld
 - De ontwikkelingstijd bedraagt circa 90 seconden, afhankelijk van de omgevingstemperatuur.

Bij elke opname telt de foto-teller af vanaf '10'. Bij '0' is de film helemaal verbruikt. Als in de foto-teller '0' verschijnt, moet u de filmcassette vervangen (zie pagina 26).

Aanwijzing

- Zorg ervoor dat uw vingers of de draagriem niet de flits-, flits-sensor, belichtingssensor, lens of filmuitgang bedekken.

AFDRUKMODUS

Voor het afgeven van een opname zijn twee verschillende kleurprofielen beschikbaar. Een natuurlijke variant en een intensere variant. Afhangelijk van de opnamesituatie kunt u de kleurweergave van de afdrucken selecteren.

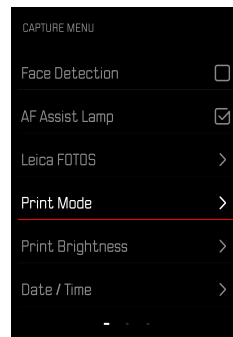

- ▶ In het opnamemenu, **Print Mode** kiezen
- ▶ Gewenste instelling kiezen
(**Natural**/**Rich**)

AFDRUKHELDERHEID

Om de helderheid van de afdrucken gedeeltelijk te kunnen corrigeren, zijn er drie helderheidsniveaus beschikbaar bij het afdrucken van de opnamen.

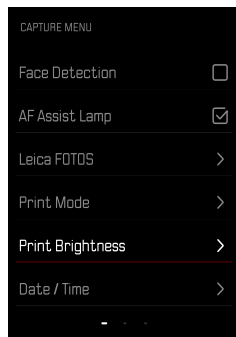

- ▶ In het opnamemenu, **Print Brightness** kiezen
- ▶ Gewenst helderheidsniveau selecteren
(Normal (x1)/Bright (x1.5)/Brighter (x2))





WEERGAVEMODUS

Er bestaan twee onderling onafhankelijke weergavefuncties:

- kortstondige weergave direct na de opname
- de gangbare weergavemodus voor onbegrensde weergave en beheer van de opgeslagen opnamen

Aanwijzingen

- Opnamen worden in de weergavemodus niet automatisch gedraaid, om steeds het gehele monitoroppervlak te gebruiken voor het weergeven.
- Bestanden die niet zijn opgenomen met deze camera kunnen er eventueel niet mee worden weergegeven.
- In sommige gevallen zal de weergave op het LCD-scherm niet de gebruikelijke kwaliteit hebben, of het scherm blijft zwart en geeft alleen de bestandsnaam weer.
- Vanuit de weergavemodus kunt u op elk moment overschakelen naar opnamemodus door de ontspanner maar aan te tikken.

BEDIENELEMENTEN IN DE WEERGAVEMODUS

BEDIENELEMENTEN AAN DE CAMERA

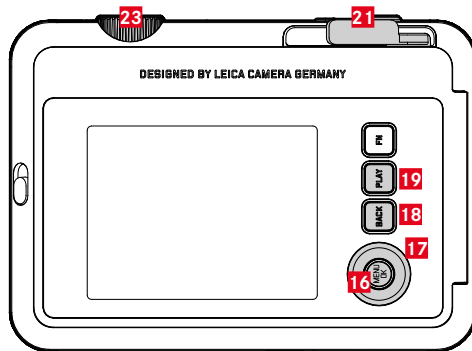

16 Keuzetoets

17 MENU/OK-knop

18 BACK-knop

19 PLAY-knop

21 Drukhendel

23 Instelwiel 'Film effect'

DIRECTE NAAR DE WEERGAVEMODUS GAAN

De functieknoppen kunnen ook in de weergavemodus afzonderlijk worden toegewezen.

In de fabrieksinstelling zijn de functieknoppen aan de volgende functies gekoppeld.

Knop	Functie
Instelwiel 'Film effect'	Magnification
MENU/OK-knop	Delete
BACK-knop	Toggle Info Levels

De beschrijvingen in de volgende alinea's gaan uit van de fabrieksinstelling.

Aanwijzing

- De toegewezen functie is onafhankelijk van de actuele weergave; zo kan bijvoorbeeld ook in de volledig-beeldweergave direct het wis-overzicht worden opgeroepen.

DE WEERGAVEMODUS STARTEN / VERLATEN



► PLAY-knop indrukken

- Op de monitor verschijnt het laatst opgenomen beeld.
- Als er geen beeldbestand op de geplaatste geheugenkaart is, verschijnt de melding: `No image in gallery.`
- Afhankelijk van de huidige weergave heeft de **PLAY**-knop verschillende functies:

Uitgangssituatie	Na drukken op de PLAY-knop
Volledige weergave van een opname	Opnamemodus
Weergave van een vergroot fragment / meerdere kleinere opnamen	Volledige weergave van de opname

OPNAMEN KIEZEN / BLADEREN

De opnamen worden in een denkbeeldige horizontale rij geplaatst. De sortering gebeurt strikt chronologisch. Als bij het bladeren een einde van de opnamereeks wordt bereikt, springt de weergave naar het andere einde. Zo kunnen alle opnamen in beide richtingen worden bereikt.

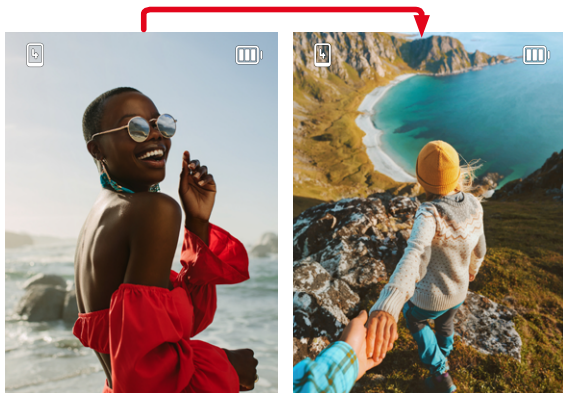

- ▶ Keuzetoets boven / onder indrukken

INFO-WEERGAVEN IN DE WEERGAVEMODUS

Om de opnamen goed te kunnen bekijken, verschijnen ze in de fabrieksinstelling zonder de informatie.

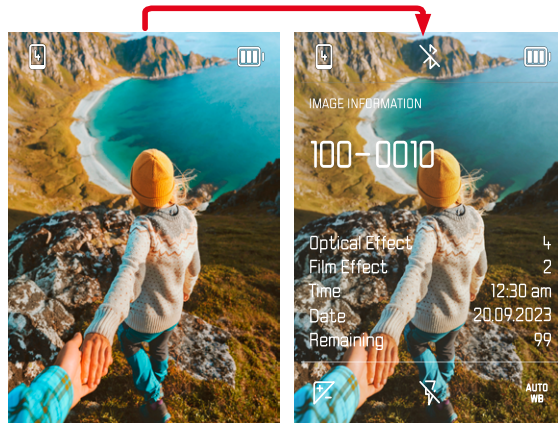

- ▶ **BACK**-knop indrukken
 - De gegevens verschijnen.

UITSNEDE-VERGROTING

Voor een meer nauwkeurige beoordeling kunt u een vrij te kiezen uitsnede vergroot oproepen. Vergroting vindt plaats met het instelwiel 'Film effect', in acht stappen.



- ▶ Door het indrukken van de keuzetoets kunt u bij vergrote afbeelding de locatie van de uitsnede willekeurig verschuiven

Aanwijzing

- Met andere typen camera's gemaakte opnamen kunnen eventueel niet worden vergroot.

GELIJKTIJDIG MEERDERE OPNAMEN WEERGEVEN

Voor een beter overzicht of om een bepaalde opname makkelijker te kunnen vinden, is het mogelijk meerdere verkleinde opnamen tegelijkertijd in een overzicht weer te geven. U kunt kiezen uit overzichtsweergaven met 4 of 9 opnamen.

OVERZICHTSWEERGAVE

- ▶ Instelwiel 'Film effect' naar links draaien
 - Er worden vier opnamen tegelijk weergegeven. Door nogmaals draaien kunnen negen opnamen tegelijk worden bekeken.

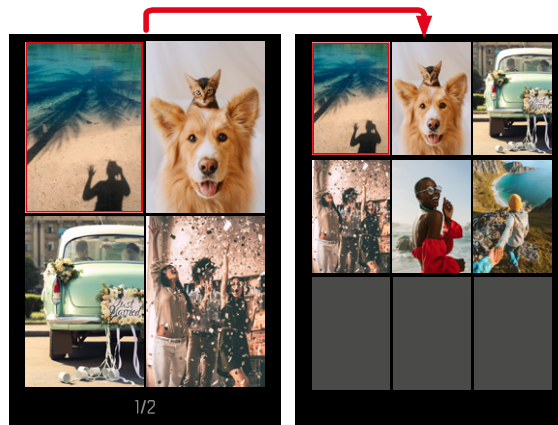

De momenteel geselecteerde opname wordt gemarkeerd door het rode kader, en kan worden geselecteerd om te bekijken.

Om tussen de opnamen te navigeren

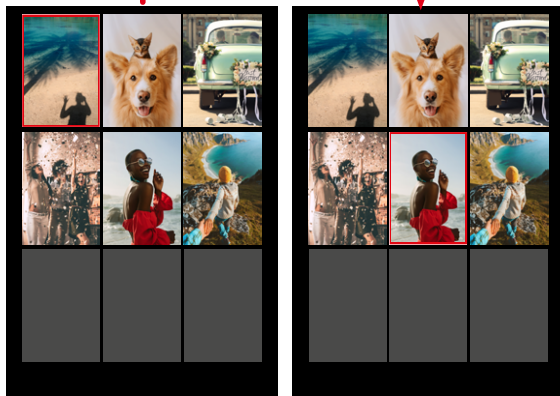

▶ Keuzetoets in gewenste richting drukken

Om de opname in gangbare grootte weer te geven

- ▶ **BACK**-knop indrukken
- of
- ▶ **PLAY**-knop indrukken

OPNAMEN WISSEN

Bij het wissen van opnamen zijn er verschillende mogelijkheden:

- afzonderlijke opnamen wissen
- wissen van alle opnamen

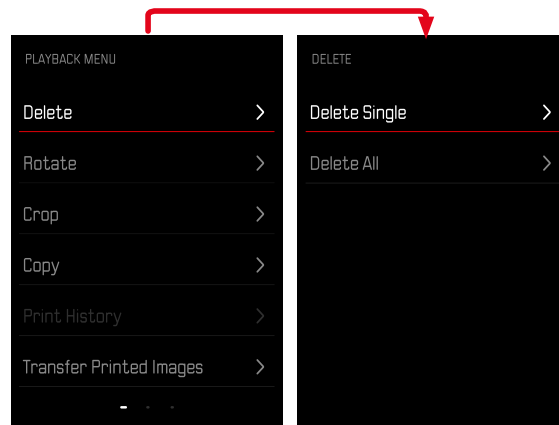

Belangrijk

- Na het wissen van de opnamen kunt u ze niet meer bekijken.

AFZONDERLIJKE OPNAMEN WISSEN

- ▶ **PLAY**-knop indrukken
- ▶ **MENU/OK**-knop indrukken
- ▶ Keuzetoets rechts indrukken
- ▶ **Delete Single** kiezen
- ▶ Keuzetoets rechts indrukken
 - Het wisscherm verschijnt.

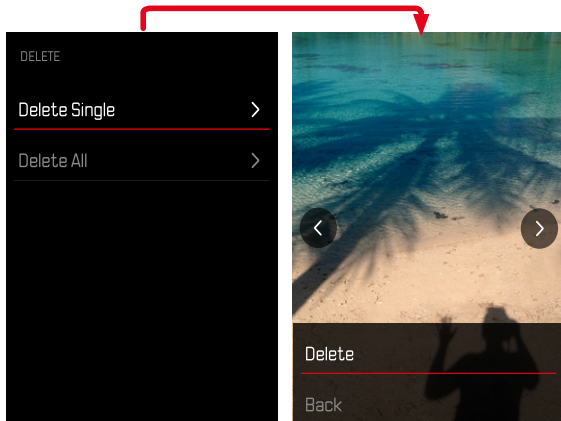

- ▶ **Delete** kiezen

Om de wisprocedure te bevestigen

- ▶ **MENU/OK**-knop indrukken
 - De opname wordt zonder verder overleg verwijderd.
 - Na het wissen verschijnt de volgende opname. Wanneer geen opnamen meer op de kaart zijn opgeslagen, verschijnt de melding: **No image in gallery.**

Om het wissen te annuleren en terug te keren naar de gangbare weergavemodus

- ▶ **Back** kiezen



WISSEN VAN ALLE OPNAMEN

- ▶ **PLAY**-knop indrukken
- ▶ **MENU/OK**-knop indrukken
- ▶ In het weergavemenu, **Delete All** kiezen
 - De vraag **Do you really want to delete all files?** verschijnt.

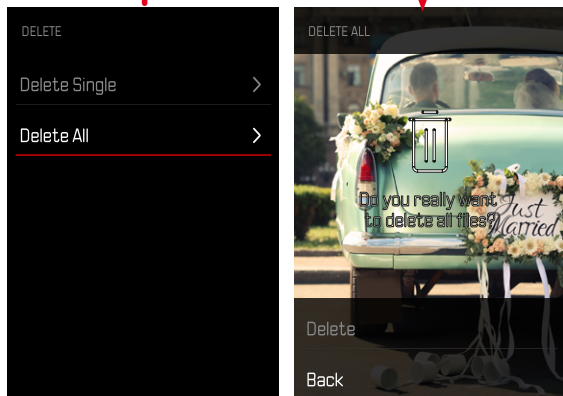

- ▶ **Delete** kiezen
 - De opnamen worden zonder verder overleg verwijderd.

Aanwijzing

- Na het wissen verschijnt de melding **No valid picture to play**. Als de wisprocedure niet goed wordt afgerond, wordt de oorspronkelijke opname weer weergegeven. Bij het wissen van meerdere of alle opnamen kan vanwege de tijd die nodig is voor de verwerking van de gegevens, een overeenkomstige melding op het scherm verschijnen.

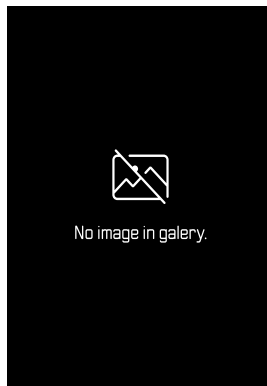

OPNAME DRAAIEN

- ▶ **PLAY**-knop indrukken
- ▶ **MENU/OK**-knop indrukken
- ▶ In het weergavemenu, **Rotate** kiezen
- ▶ **Rotate Selected Image** of **Choose Other Image** kiezen

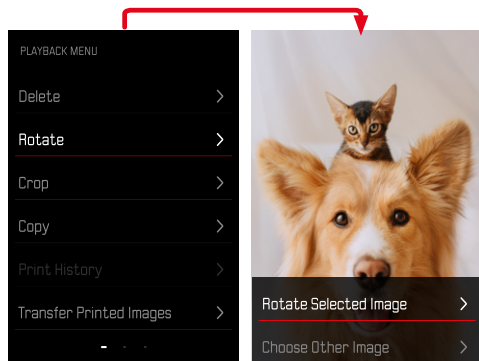

- ▶ **Rotate** kiezen
- ▶ Keuzetoets in gewenste richting drukken

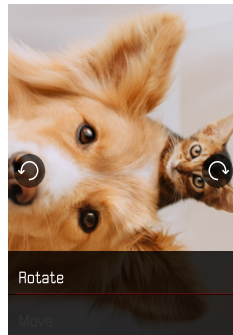



OPNAMEGEDEELTE VERPLAATSEN

- ▶ **PLAY**-knop indrukken
- ▶ **MENU/OK**-knop indrukken
- ▶ In het weergavemenu, **Rotate** kiezen
- ▶ **Rotate Selected Image** of **Choose Other Image** kiezen

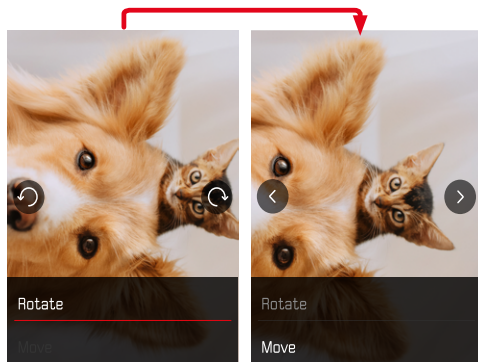

- ▶ **Move** kiezen
- ▶ Keuzetoets in gewenste richting drukken

Om het weergavemenu te verlaten

- ▶ **BACK**-knop of **PLAY**-knop indrukken

OPNAMEGEDEELTE BIJSNIJDEN

- ▶ **PLAY**-knop indrukken
- ▶ **MENU/OK**-knop indrukken
- ▶ In het weergavemenu, **Crop** kiezen
- ▶ **Rotate Selected Image** of **Choose Other Image** kiezen

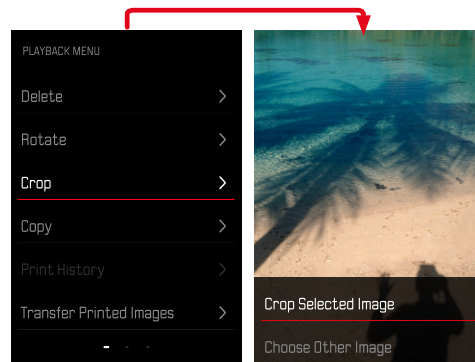

Om de uitsnede te vergroten

- ▶ Instelwiel 'Film effect' naar links draaien

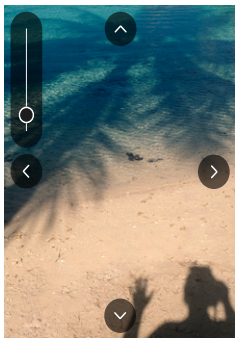

Om de uitsnede te verplaatsen

- ▶ Keuzetoets in gewenste richting drukken

Om de gewenste uitsnede op te slaan

- ▶ MENU/OK-knop indrukken

OPNAMEN KOPIËREN

- ▶ **PLAY**-knop indrukken
- ▶ **MENU/OK**-knop indrukken
- ▶ In het weergavemenu, **Copy** kiezen
- ▶ Gewenste menupunt kiezen

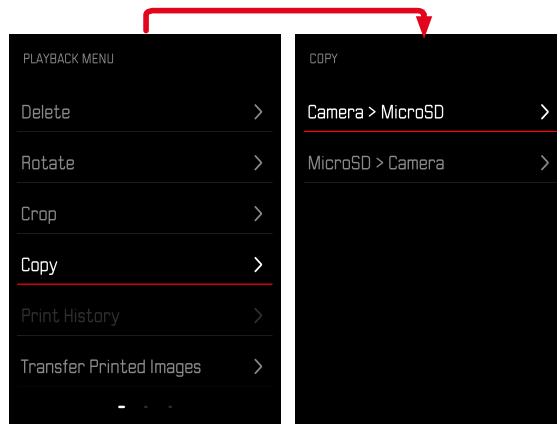

- ▶ **Copy Single** of **Copy All** wählen
- ▶ **Copy** kiezen

AFGEDRUKTE OPNAMEN WISSEN

- ▶ **PLAY**-knop indrukken
- ▶ **MENU/OK**-knop indrukken
- ▶ In het weergavemenu, **Print History** kiezen
- ▶ **Delete** kiezen

Om de opname te selecteren

- ▶ Keuzetoets links of rechts indrukken

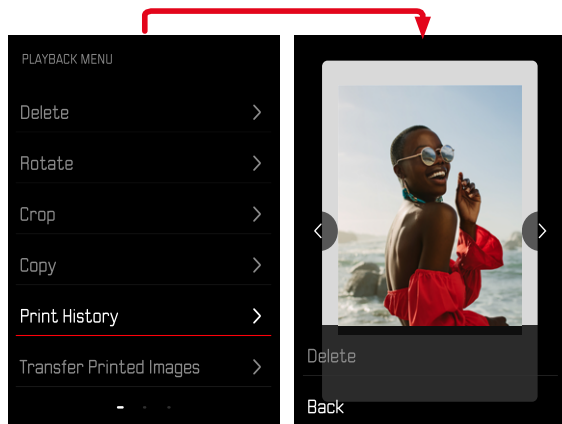

Om het wissen te annuleren en terug te keren naar de gangbare weergavemodus

- ▶ **Back** kiezen
- of
- ▶ **PLAY**-knop indrukken

AFGEDRUKTE OPNAMEN OVERBRENGEN

Reeds afgedrukte afbeeldingen kunt u via Leica FOTOS naar uw mobiele toestel overbrengen. Hiertoe moet u eerst de app 'Leica FOTOS' op uw mobiele apparaat installeren. Zie het hoofdstuk 'Leica FOTOS'

- ▶ **PLAY**-knop indrukken
- ▶ **MENU/OK**-knop indrukken
- ▶ In het weergavemenu, **Transfer Printed Images** kiezen
 - Er verschijnt een overzicht van de afgedrukte opnamen.

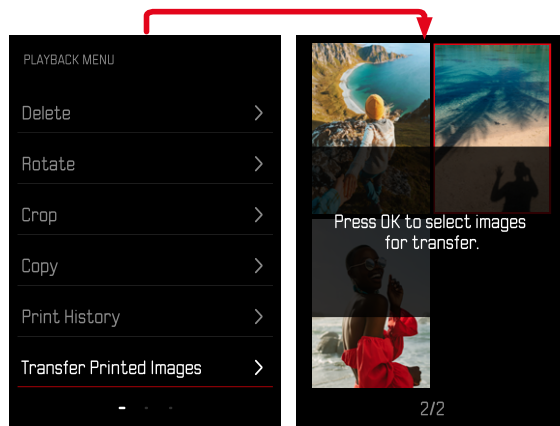



Om de opname te selecteren

- ▶ **MENU/OK**-knop indrukken

Om meer opnames te selecteren

- ▶ Keuzetoets in gewenste richting drukken

Om de overdracht te starten

- ▶ **FN**-knop indrukken
 - Er verschijnt een bijbehorende melding

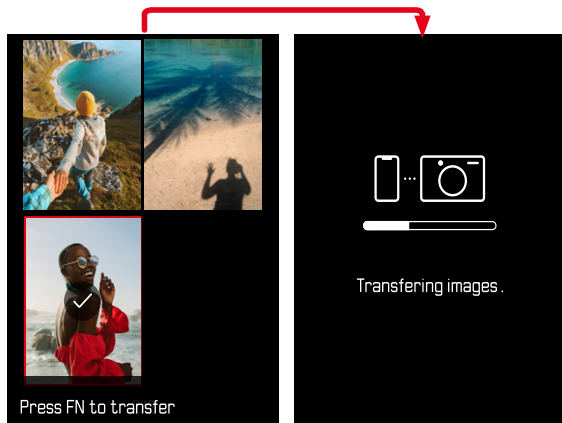



OVERIGE FUNCTIES

De in dit hoofdstuk beschreven instellingen gelden voor het opnemen van zowel foto's als video's. Daarom zijn ze zowel in het foto- als in het videomenu beschikbaar (zie hoofdstuk 'Camerabediening' in het gedeelte 'Menubediening'). Al u in één van de modi een instelling realiseert, geldt deze ook voor de andere modus.

CAMERA TERUGSTELLEN OP FABRIEKINSTELLING

Met deze functie kunt u alle individuele menu-instellingen in één keer terugstellen op de fabrieksinstellingen. Daarbij kunt u altijd de gebruikersprofielen, de Wi-Fi en Bluetooth-instellingen en de foto-nummers onafhankelijk van elkaar uitsluiten van het terugstellen.

- ▶ In het opnamemenu, **Reset** kiezen
 - De vraag **Do you want to reset the camera settings?** verschijnt.
- ▶ Terugstellen op de basisinstellingen bevestigen (**Confirm**) / afwijzen (**Back**)
 - Als u **Back** kiest, wordt het terugstellen afgebroken, en keert de weergave terug naar het Opname-menu.
- ▶ Schakel de camera uit en weer in

FIRMWARE-UPDATES

Leica werkt voortdurend aan de verdere ontwikkeling en optimalisering van uw camera. Omdat er bij digitale camera's zeer veel functies uitsluitend door software worden gestuurd, kunnen verbeteringen en uitbreidingen van opties achteraf op uw camera worden geïnstalleerd. Hiertoe biedt Leica op onregelmatige tijden firmware-updates aan, die u op onze homepage kunt ophalen.

Als u uw camera geregistreerd hebt, houdt Leica u op de hoogte van alle nieuwe updates. Gebruikers van Leica FOTOS worden eveneens automatisch geïnformeerd over firmware-updates voor hun Leica camera.

De installatie van firmware-updates kan op twee verschillende manieren plaatsvinden.

- handig via de App Leica FOTOS (zie pagina 72)
- direct via het camera-menu

Om vast te stellen welke firmwareversie er is geïnstalleerd

- ▶ In het opnamemenu, **Firmware Update** kiezen
 - In het submenu ziet u de actuele firmware-versie.

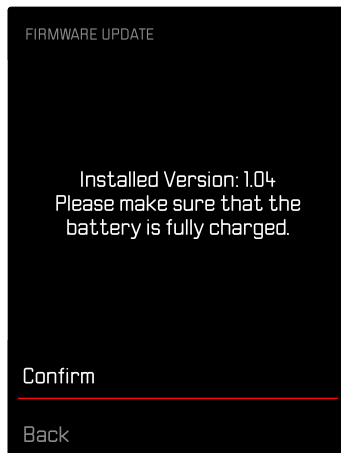

Verdere informatie omtrent de registratie, firmware-updates respectievelijk hun downloads voor uw camera, evenals eventuele wijzigingen en toevoegingen bij de uitleg in deze handleiding vindt u in het 'Klantgedeelte' onder:

<https://club.leica-camera.com>



FIRMWARE-UPDATES TOEPASSEN

De onderbreking van een lopende firmware-update kan leiden tot zware en onherstelbare schade aan uw uitrusting!

Daarom moet u tijdens de firmware-update speciaal op de volgende aanwijzingen letten:

- De camera niet uitschakelen!
- De geheugenkaart er niet uitnemen!
- De batterij er niet uitnemen!

Aanwijzing

- Wanneer de batterij onvoldoende is geladen, krijgt u een waarschuwing. Laad in dit geval eerst de batterij op en herhaal de hierboven beschreven actie.

VOORBEREIDINGEN

- ▶ Batterij volledig opladen en plaatsen
- ▶ Alle eventueel aanwezige firmware-bestanden van de geheugenkaart verwijderen
 - Het is aan te bevelen om alle opnamen van de geheugenkaart op te slaan en ze daarna in de camera te formatteren. (Let op: gegevensverlies! Als u de geheugenkaart formatteert, gaan alle gegevens verloren.)
- ▶ Meest actuele firmware ophalen
- ▶ Op geheugenkaart opslaan
 - Bewaar het firmware-bestand op het hoogste niveau van de geheugenkaart (niet in een submap).
- ▶ Geheugenkaart in de camera plaatsen
- ▶ Camera inschakelen



CAMERA-FIRMWARE BIJWERKEN

- ▶ Voorbereidingen treffen
- ▶ In het opnamemenu, **Firmware Update** kiezen
- ▶ **Confirm** kiezen
 - Er verschijnt een vraag met informatie.
 - Update start automatisch.
 - Tijdens de procedure knippert de status-LED.
 - Na het voltooiën en beëindigen verschijnt een bijbehorende melding met de opdracht opnieuw op te starten.
- ▶ Schakel de camera uit en weer in

Aanwijzingen

- Na het opnieuw opstarten moet u de datum & tijd en de taal opnieuw instellen. De camera stelt u de bijbehorende vragen.
- Als de update via Leica FOTOS wordt geïnstalleerd, worden deze instellingen automatisch overgenomen.



LEICA FOTOS

U kunt de camera met een smartphone/tablet op afstand bedienen. Hiertoe moet u eerst de app 'Leica FOTOS' op uw mobiele apparaat installeren. Bovendien biedt Leica FOTOS veel andere nuttige functies:

- Geotagging voor foto's
- Bestanden overdragen
- Firmware-updates installeren
- Zelfontspanner met selecteerbare wachttijd via afstandsbediening, bijvoorbeeld voor groepsfoto's

Een lijst met de beschikbare functies en bedieningsaanwijzingen bevinden zich in Leica FOTOS. Gelieve ook de juridische aanwijzingen op pagina 6 te lezen.

- Scan de volgende QR-code met het mobiele apparaat



of

- Installeer de app in de Apple App Store™/Google Play Store™

VERBINDING

EERSTE KEER VERBINDING MAKEN MET HET MOBIELE APPARAAT

Bij de eerste verbinding met een mobiel apparaat moet een pairing tussen de camera en een mobiel apparaat worden gerealiseerd.

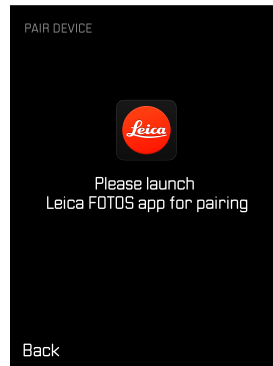
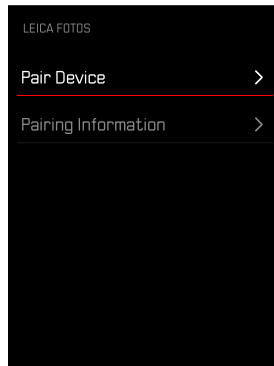



IN DE CAMERA

- ▶ In het opnamemenu, **Leica FOTOS** kiezen
- ▶ **Pair Device** kiezen
- ▶ Wacht tot op de monitor de QR-code verschijnt

OP HET MOBIELE APPARAAT

- ▶ Leica FOTOS starten
- ▶ 'Camera toevoegen' selecteren
- ▶ Cameramodel selecteren
- ▶ „QR-code scannen” kiezen
- ▶ QR-code scannen
 - De verbinding wordt gemaakt. Dit kan een tijdje duren.
 - Als de verbinding is gemaakt, brandt de status-LED kort en toont de camera een bijbehorende melding.

Aanwijzingen

- De pairing-procedure kan enkele minuten in beslag nemen.
- U hoeft de pairing voor ieder mobiel apparaat maar eenmaal te doen. Daarbij wordt het apparaat toegevoegd aan de lijst met bekende apparaten.

EERSTE PAIRING OVERSPRINGEN

- ▶ **BACK**-knop indrukken

MET BEKENDE APPARATEN VERBINDEN

VIA BLUETOOTH

IN DE CAMERA

- ▶ In het opnamemenu, **Leica FOTOS** kiezen
- ▶ **Pair Device** kiezen

- De camera maakt automatisch verbinding met het mobiele apparaat.

OP HET MOBIELE APPARAAT

- ▶ Leica FOTOS starten
- ▶ Cameramodel selecteren
- ▶ Aanvraag bevestigen
 - De camera maakt automatisch verbinding met het mobiele apparaat.



FIRMWARE-UPDATES TOEPASSEN

De onderbreking van een lopende firmware-update kan leiden tot zware en onherstelbare schade aan uw uitrusting!

Daarom moet u tijdens de firmware-update speciaal op de volgende aanwijzingen letten:

- De camera niet uitschakelen!
- De geheugenkaart er niet uitnemen!
- De batterij er niet uitnemen!
- Het objectief er niet afnemen!

Leica FOTOS informeert u wanneer er firmware-updates beschikbaar zijn voor uw Leica camera.

- ▶ De aanwijzingen in de App Leica FOTOS volgen

Aanwijzingen

- Wanneer de batterij onvoldoende is geladen, krijgt u een waarschuwing. Laad in dit geval eerst de batterij op en herhaal de hierboven beschreven actie.
- U kunt firmware-updates ook via het cameramenu installeren (zie pagina 69).



ONDERHOUD / BEWAREN

Wanneer u de camera een tijd lang niet gebruikt, is het volgende raadzaam:

- Camera uitschakelen
- Geheugenkaart eruit nemen
- Batterij verwijderen (na ongeveer twee maanden gaan de opgeslagen tijd en datum verloren)

CAMERABEHUIZING

- Houd de uitrusting zorgvuldig schoon, omdat elke vervuiling tevens een voedingsbodemp voor micro-organismen vormt.
- Reinig de camera uitsluitend met een zachte, droge doek. Hardnekkig vuil moet eerst met een sterk verdund afwasmiddel worden bevochtigd, en vervolgens met een droge doek worden weggeveegd.
- Als er spetters zout water op uw camera zijn gekomen, bevochtigt u een zachte doek eerst met leidingwater, wringt deze stevig uit en wist hiermee de camera af. Daarna met een droge doek goed nawrijven.
- Om vlekken en vingerafdrukken op de lens te verwijderen, moet u de camera met een schone, pluisvrije doek afvegen. Grovere verontreiniging in moeilijk toegankelijke hoeken van de camerabody kunnen met een kleine kwast worden verwijderd. De sluitertlamellen mogen in geen geval worden aangeraakt.
- Bewaar de camera bij voorkeur in een gesloten en gestoffeerd foedraal, zodat er niets tegenaan kan schuren en stof op afstand wordt gehouden.
- Bewaar de camera op een droge, voldoende geventileerde plaats, die bescherming biedt tegen hoge temperatuur en vochtigheid. Als de camera in een vochtige omgeving wordt gebruikt, moet deze vóór de opslag weer vrij zijn van alle vocht.

- Bewaar de camera ter vermindering van schimmelvorming niet voor lange tijd in de leren tas.
- Fototassen die bij gebruik nat zijn geworden, moeten worden leeggemaakt om beschadiging van uw uitrusting door vocht en eventueel vrijkomende restanten leerlooimiddel uit te sluiten.
- Alle mechanisch bewegende lagers en glijvlakken van uw camera zijn gesmeerd. Als de camera langere tijd niet wordt gebruikt, moet u haar ongeveer elke drie maanden meerdere keren ontspannen om verhasen van de smeerpunten te vermijden. Het is ook aan te bevelen dat u herhaaldelijk alle andere bedieningselementen verstelt en gebruikt.
- Bij gebruik in een vochtig en warm tropisch klimaat moet de camera-uitrusting zo veel mogelijk aan zon en lucht worden blootgesteld ter bescherming tegen schimmelvorming. Het bewaren in afgesloten koffers of tassen is slechts aan te bevelen als bovendien een droogmiddel, bijv. silicagel, wordt gebruikt.

OBJECTIEF

- Op de buitenlenzen van het objectief volstaat het normaal gesproken het stof met een zacht haarpenseel te verwijderen. Bij sterkere vervuiling kunnen ze met een schone, gegarandeerd smetvrije, zachte doek in cirkelvormige bewegingen van binnen naar buiten voorzichtig worden gereinigd. Aanbevolen worden voor dit doel microvezeldoekjes. Deze zijn verkrijgbaar in de foto- en optiekzaak en worden in een beschermende verpakking bewaard. Ze zijn bij temperaturen tot 40 °C wasbaar; gebruik echter geen wasverzachter en strijk ze niet. Reinigingsdoekjes voor brillen die met chemische middelen zijn geïmpregneerd, mogen niet worden gebruikt omdat ze de objectieflenzen kunnen beschadigen.
- Optimale bescherming van frontlenzen bij ongunstige opnameomstandigheden (bijvoorbeeld zand, spetters zout water)

verkrijgt u met kleurloze UVA-filters. Er moet echter rekening mee worden gehouden dat ze, zoals bij elk filter, bij bepaalde tegenlichtsituaties en grote contrasten, ongewenste reflexen kunnen veroorzaken.

- Objectiefdoppen beschermen het objectief eveneens tegen ongewenste vingerafdrukken en regen.
- Alle mechanisch bewegende lagers en glijvlakken van uw objectief zijn gesmeerd. Als het objectief langere tijd niet gebruikt wordt, moet u de afstandinstelling en de diafragma-instelling van tijd tot tijd bewegen om verharsen van de smeerpunten te vermijden.

MONITOR

- Als er zich condens op of in de camera heeft gevormd, moet u hem uitschakelen en ongeveer 1 uur bij kamertemperatuur laten liggen. Als kamer- en cameratemperatuur gelijk zijn, verdwijnt de condens vanzelf.

BATTERIJ

- Lithium-ionen batterijen moeten in gedeeltelijk opgeladen toestand worden bewaard; dat wil zeggen: niet volledig ontladen, maar ook niet volledig opgeladen. De batterijconditie ziet u op de betreffende weergave op de monitor. Bij zeer langdurige opslag moet de batterij ongeveer tweemaal per jaar gedurende circa 15 minuten worden opgeladen om diepe ontlading te vermijden.

GEHEUGENKAARTEN

- Geheugenkaarten moeten als bescherming in principe uitsluitend in het bijbehorende antistatische foedraal worden bewaard.
- Bewaar geheugenkaarten niet op een plaats waar ze aan hoge temperaturen, direct zonlicht, magneetvelden of statische ontlading worden blootgesteld.

ding worden blootgesteld. Verwijder altijd de geheugenkaart als u de camera langere tijd niet gebruikt.

- Het is raadzaam de geheugenkaart af en toe te formatteren, omdat voor de fragmentering bij het wissen enige geheugencapaciteit nodig kan zijn.

Probleem	Mogelijke / te onderzoeken oorzaak	Voorgestelde remedie
Problemen met de batterij		
De batterij is snel leeg	De batterij is te koud	Warm de batterij op (bijvoorbeeld in de broekzak) en zet haar pas kort vóór de opname in de camera
	De batterij is te warm	Laat de batterij afkoelen
	De helderheid van de monitor of EVF is erg hoog ingesteld	Verlaag de helderheid
	Permanente WLAN verbinding	Indien u de WLAN niet gebruikt, kunt u deze beter deactiveren
	De batterij is al heel vaak opgeladen	De batterij heeft het einde van zijn levensduur bereikt Vervang de batterij
Problemen met de camera		
De camera schakelt plotseling uit	Batterij leeg	Batterij laden
U kunt de camera niet inschakelen	Batterij leeg	Batterij laden
	De batterij is te koud	Batterij opwarmen
Onmiddellijk na het inschakelen schakelt de camera zichzelf weer uit	Batterij leeg	Batterij laden
De camera herkent de geheugenkaart niet	De geheugenkaart is defect of niet compatibel	Vervang de geheugenkaart
	De geheugenkaart is verkeerd geformatteerd	Geheugenkaart in de camera formatteren (Let op: gegevensverlies!)
Menu's en weergaven		
Weergave is niet in het Engels	-	Kies in het menu Language de taal English
	Kijkhoek te klein	Zo recht mogelijk op de monitor kijken
Na het opnemen van een foto wordt het aantal resterende opnamen niet lager	De foto vraagt weinig geheugenruimte	Geen storing; het aantal resterende aantal opnamen wordt bij benadering bepaald
Opname		
In de monitor / zoeker verschijnt beeldruis, als u de ontspanner tot het eerste drukpunt indrukt	De versterking wordt als hulp voor de beeldcompositie verhoogd, als het onderwerp zwak wordt belicht en de diafragmaopening is verkleind	Geen storing; het heeft geen effect op de opnamen
Monitor / zoeker schakelt erg snel uit	Energiebesparingsinstellingen actief	Desgewenst verandert u de instellingen
De weergave schakelt na de opname uit / de monitor wordt na de opname donker	De flits laadt nadat een opname is gemaakt, de monitor schakelt zolang uit	Wacht tot de flits is geladen

De flits werkt niet	De flits kan met de huidige instellingen niet worden gebruikt	Gebruik de lijst van de met de flitsfunctie compatibele instellingen
	Batterij leeg	Laad of vervang de batterij
	U drukte de ontspanner in terwijl de flits nog laadt	Wacht tot de flits geheel is geladen
	Beeldeffect actief	Pas de instelling aan
De flits verlicht het onderwerp niet helemaal	Het onderwerp ligt buiten het flitsbereik	Breng het onderwerp binnen het flitsbereik
	Flitslicht is bedekt	Zorg ervoor dat het flitslicht niet wordt bedekt door vingers of voorwerpen
De camera laat zich niet ontspannen / ontspanner gedeactiveerd / geen opname mogelijk	Geheugenkaart is vol	Vervang de geheugenkaart
	De geheugenkaart is niet geformatteerd	Formatteer de geheugenkaart opnieuw (let op: gegevensverlies!)
	De geheugenkaart heeft een schrijfbeveiliging	Schakel de schrijfbeveiliging aan de geheugenkaart uit (kleine hendel aan de kant van de geheugenkaart)
	Vuil op de contacten van de geheugenkaart	Reinig de contacten met een zachte katoenen of linnen doek
	De geheugenkaart is beschadigd	Vervang de geheugenkaart
	De camera is automatisch uitgeschakeld (Auto Power Off)	Schakel de camera weer in Desgewenst deactiveert u de automatische uitschakeling
	Er worden opnamegegevens naar de geheugenkaart gekopieerd, maar het buffergeheugen is vol	Wachten
	Batterij leeg	Laad of vervang de batterij
Geen gezichtsherkenning / gezicht wordt niet herkend	De camera verwerkt een opname	Wachten
	Gezicht bedekt (zonnebril, hoed, lange haren enzovoort)	Verwijder storende objecten
	Het gezicht neemt in de foto te weinig ruimte in	Verander de beeldcompositie
	Gezicht gekanteld of horizontaal	Zorg dat het gezicht verticaal in beeld komt
	U houdt de camera scheef	Houd de camera recht
De foto verschijnt met ruis op de monitor	Het gezicht is slecht belicht	Gebruik de flits; kies een betere belichting
	Abusievelijk geselecteerd voorwerp is een gezicht	Schakel de gezichtsherkenning uit
	Lichtversterkingsfunctie van de monitor bij donkere omgeving	Geen storing; het heeft geen effect op de opnamen
Het opslaan van de opnamen duurt te lang	De ruisonderdrukking voor langdurige belichting geactiveerd	Deactiveer de functie
	Trage geheugenkaart geplaatst	Gebruik een geschikte geheugenkaart

Opnamen weergeven en beheren		
Tijd- en datuminstellingen zijn verkeerd of ontbreken	De camera werd lange tijd niet gebruikt (vooral bij verwijderde batterij)	Plaats een geladen batterij, en kies nieuwe instellingen
Tijd- en datumstempel op foto's zijn niet correct	De tijd is verkeerd ingesteld	Stel de tijd goed in Let op: als u de camera langer tijd niet gebruikt / hebt opgeborgen met lege batterij, gaan de tijdstellingen verloren
Tijd- en datumstempel op foto's zijn ongewenst	Geen rekening gehouden met de instelling	Kan achteraf niet worden gewist Desgewenst deactiveert u de functie
De opnamen zijn beschadigd of ontbreken	U nam de geheugenkaart eruit terwijl de 'standby'-weergave knipperde	Neem de kaart er niet uit als de 'standby'-weergave knippert. Laad de batterij op.
	Formattering van de kaart verkeerd of beschadigd	Formateer de geheugenkaart opnieuw (Let op: gegevensverlies!)
Beeldkwaliteit		
De opname is te licht	Lichtsensor bij opname bedekt	Zorg er bij de opname voor dat de lichtsensor vrij is
Onnatuurlijke kleuren	De witbalans is niet / verkeerd ingesteld	De witbalans aan de lichtbron aanpassen, of handmatig realiseren
Ronde witte vlekken, net als zeepbellen	Flitsopname in erg donkere omgeving: reflecties van stofdeeltjes	Schakel de flits uit
De foto's zijn niet scherp	Het objectief is verontreinigd	Reinig het objectief
	Het objectief wordt geblokkeerd	Houd voorwerpen verwijderd van het objectief
	De camera werd tijdens de opname bewogen	Gebruik de flits Bevestig de camera op een statief
De foto's zijn overbelicht	De flits is ook in lichte omgeving actief	Kies een andere flitsmodus
	Sterke lichtbron in beeld	Vermijd sterke lichtbronnen in beeld
	(Half-)tegenlicht valt in het objectief (ook van lichtbronnen buiten het opnamebereik)	Tegenlichtkap gebruiken of ander onderwerp kiezen
Onscherp / beeldstabilisator functioneert niet	Opname op donkere locatie zonder flits	Gebruik een statief
Horizontale strepen	Opname met elektronische sluiters onder lichtbronnen zoals LED- of tl-lamp	Probeer kortere sluitertijden
Kleuren en helderheden verkeerd weergegeven Er worden geen afbeeldingen weergegeven	Opname bij kunstlicht of buitengewoon hoge helderheid	Stel de witbalans in of kies geschikte belichtingsinstellingen
	Geheugenkaart ontbreekt	Geheugenkaart plaatsen
	Opnamen zijn opgenomen met een andere camera	Opnamen voor weergave overbrengen naar een ander apparaat

De foto's kunnen niet worden weergegeven	De bestandsnaam van de foto is veranderd met een computer	Gebruik geschikte software om de foto's van de computer naar de camera over te brengen
Smartphones / WLAN		
WLAN-verbinding wordt afgebroken	Bij oververhitting gaat de camera automatisch op non-actief (beveiligingsfunctie)	Laat de camera afkoelen
Pairing met een mobiel apparaat niet mogelijk	Voor het mobiele apparaat werd reeds een pairing met de camera gerealiseerd	Wis op het mobiele apparaat de in de Bluetooth-instellingen opgeslagen registrering van de camera en herhaal de pairing
De verbinding met het mobiele apparaat / overdracht van foto's werkt niet	Het mobiele apparaat is te ver verwijderd	Maak de afstand kleiner
	Storing door andere apparaten in de buurt, bijvoorbeeld mobieltjes of magnetron	Maak de afstand tot storingsbronnen groter
	Storing door meerdere mobiele apparaten in de omgeving	Maak opnieuw verbinding / verwijder andere mobiele apparaten
	Het mobiele apparaat is reeds met een ander apparaat verbonden	Controleer de verbinding
De camera wordt niet op het WLAN-configuratiescherm van het mobiele apparaat weergegeven	Het mobiele apparaat herkent de camera niet	Schakel de WLAN-functie op het mobiele apparaat uit en weer in
Afdruk		
Er wordt geen opname afgedrukt	Er is geen opname geselecteerd	Opname voor de afdruk kiezen
	Geen filmcassette geplaatst	Nieuwe filmcassette plaatsen
	Filmcassette verbruikt	
De afdrukk kleuren zijn te zwak	Afdrukmodus Natural is geselecteerd	Afdrukmodus Rich selecteren
Foutmelding tijdens het afdrukken	De beschermfolie van de filmcassette is niet correct afgevoerd	Verwijder de filmcassette en corrigeer het lipje van de beschermfolie. Niet eruit trekken!



TECHNISCHE GEGEVENS

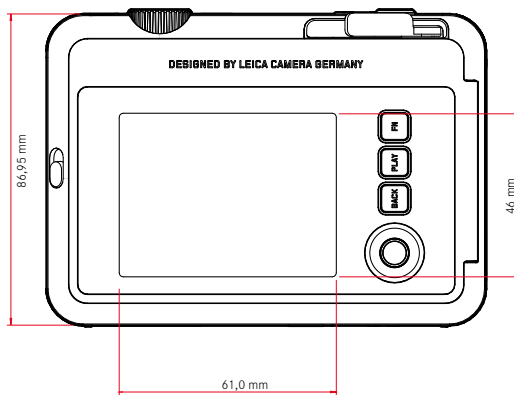
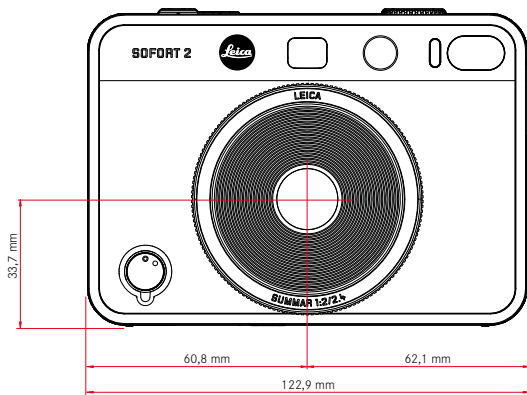
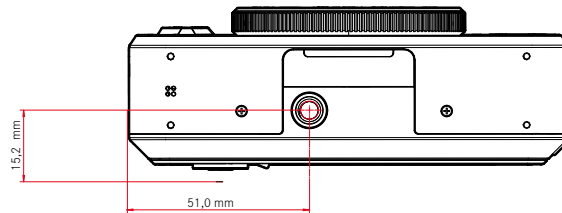
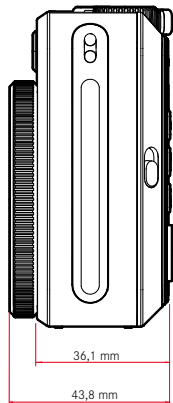

CAMERA

Naam

Leica Sofort 2

Cameratype

Hybride directklaarcamera met afdrukfunctie

Typenummer

8262

Bestelnr.

Wit: 19188, rood: 19189, zwart: 19190

Opslagmedium

Intern geheugen (circa 45 foto's), microSD-/microSDHC-kaart (circa 850 foto's met 1 GB microSD-kaart)

Materiaal

Kunststof behuizing: polycarbonaat drager met polymethylmethacrylaat voor- en achterplaat

Gebruiksvoorwaarden

5 °C tot +40 °C

Interfaces

USB 3.1 Gen1 Typ-C

Statiefschroefdraad

A 1/4 DIN 4503 (1/4") in de bodem

Gewicht

Circa 320 g (met objectiefdop, zonder filmcassette)

SENSOR

Sensorformaat

CMOS-sensor, 1/5 inch

Filter

RGB kleurfilter

Bestandsformaten

JPG (DCF 2.0, Exif 2.31)

Foto-resolutie

2560x1920 pixels (4,9 MP)

Bestandsgrootte

circa 1,2 MB

Kleuruimte

Foto: sRGB

OBJECTIEF

Naam

Leica Summar 1:2/2.4 (komt overeen met circa 28 mm bij kleinbeeld)

Diafragma bereik

f2 tot f16 (automatische belichtingsregeling)

Creatiefunctie

Normal, Vignette, Soft Focus, Blur, Fisheye, Color Shift, Light Leak, Mirror, Double Exposure, Half-Frame

FOTO-AFGIFTE

Afgifte-varianten

Foto's uit het interne geheugen of van de geplaatste geheugenkaart kunt u afdrucken. Op ieder moment zijn de laatste 50 afdrucken opgeslagen. U kunt deze nogmaals afdrucken. Bij aangesloten Leica FOTOS App kunt u ook na het afdrucken van foto's deze foto's voor overdracht aan de camera verzenden.

Afgifte-resolutie

1600x600 pixels (800x600 pixels bij afgifte via Leica FOTOS App)

Geschikte films

Leica directklaarcamera film pack:

Sofort color film pack (mini), Warm White: 19677

Sofort color film pack (mini) Neo Gold: 19678

Sofort color film duo pack (mini), Warm White: 19679

Afgifte-filmeffecten

Normal, Vivid, Pale, Canvas, Monochrome, Sepia, Yellow, Red, Blue, Retro





Foto-afgiftetijd

circa 16 seconden

Ontwikkelingstijd

circa 90 seconden

Filmformaat

86 x 54 mm

Fotoformaat

62 x 46 mm

MONITOR

3" TFT LCD, circa 460 000 beeldpunten (dots)

SLUITER

Sluittijden

1/4 – 1/8000 s (automatische belichtingsregeling)

Afstandsinstelling

AFSTANDSINSTELLING

Werkbereik

10 cm tot ∞

Focusmodus

AFs

BELICHTING

Belichtingsmeting

TTL 256 splitmeting, multimetering

Belichtingsmodi

Programma-automaat

Belichtingscorrectie

±2 EV in 1/3 EV-stappen

ISO-gevoeligheidsbereik

ISO 100 tot ISO 1600 (automatische belichtingsregeling)

Witbalans

Automatisch (Auto), voorinstellingen (Daylight, Cloudy, Tungsten, Fluorescent 1, Fluorescent 2, Fluorescent 3)

FLITS

Reikwijdte

Effectieve reikwijdte: circa 0,5 m–1,5 m

Flitsregeling

Automatische flits (Auto) / Flits altijd geactiveerd (On) / Flits gedeactiveerd (Off)

UITRUSTING

Bluetooth

Bluetooth 4.2 LE: 2402–2480 MHz, maximaal vermogen (e.i.r.p.): 7,79 dBm

Menutalen

Engels, Duits, Frans, Italiaans, Spaans, Portugees, Russisch, Japans, traditioneel Chinees, vereenvoudigd Chinees, Koreaans

VOEDING

Interne batterij

Lithium-Ion batterij (intern, niet uitneembaar), in China gefabriceerd; 3,7V, 740mAh, 2,6W

Circa 100 directklaarfoto's (met volle batterij)

Laadtijd circa 2 tot 3 uur bij uitgeschakelde camera: 5V / 500mA (2,5W tot 5W)

USB voeding

In de stand-by-modus of uitgeschakeld: USB-laadfunctie
Ingeschakeld: USB-stroomtoevoer of tijdelijk laden

Leveringsomvang

USB-kabel, draagriem, beknopte handleiding, objectiefdoop





LEICA CUSTOMER CARE

Voor het onderhoud van uw Leica-uitrusting en voor advies over alle Leica producten en hun bestelling staat de Customer Care van Leica Camera AG voor u klaar. Bij reparaties of bij schade kunt u eveneens contact opnemen met Customer Care of direct met de reparatieservice van een Leica-vertegenwoordiging in uw land.

LEICA DUITSLAND

Leica Camera AG

Leica Customer Care
Am Leitz-Park 5
35578 Wetzlar
Duitsland

Telefoon: +49 6441 2080-189

Fax: +49 6441 2080-339

E-mail: customer.care@leica-camera.com

<https://leica-camera.com>

VERTEGENWOORDIGING IN UW LAND

Het voor uw locatie verantwoordelijke Customer Care vindt u op onze Homepage:

<https://leica-camera.com/en-int/contact>

LEICA AKADEMIE

Ons gehele seminarprogramma met veel interessante workshops rond het thema fotografie vindt u onder:

<https://leica-camera.com/en-int/leica-akademie>

