



LEICA D-LUX 7

GEBRUIKSAANWIJZING

All new
Leica Fotos
functions

OK

Geachte Klant,

Wij willen van deze gelegenheid gebruik maken u te bedanken voor uw aankoop van deze Leica D-Lux 7.

Lees deze instructies met aandacht en bewaar ze binnen handbereik voor toekomstige raadpleging.

Neem zorgvuldig het auteursrecht in acht.

- Het opnemen van reeds beschreven banden of schijven, of ander gepubliceerd of uitgezonden materiaal, voor andere doeleinden dan persoonlijk gebruik, kunnen een overtreding van het auteursrecht vormen. Zelfs voor privé-gebruik kan het opnemen van bepaald materiaal aan beperkingen onderhevig zijn.

U kunt de productiedatum van uw camera vinden op de stickers in de garantiekaart en op de verpakking. De cijfers staan voor JJJJ.MM of JJJJ.MM.DD

Opmerking:

Houd er rekening mee dat de feitelijke bedieningsorganen, onderdelen, menuselecties, menuscherm afbeeldingen enz. van uw Leica D-Lux 7 ietwat kunnen verschillen van de afbeeldingen in deze instructies.

Informatie voor Uw Veiligheid

WAARSCHUWING:

Om het risico op brand, elektrische schokken of productschade te verkleinen,

- Stel dit toestel niet bloot aan regen, vocht, druppels of spetters.
- Gebruik de aanbevolen accessoires.
- Verwijder geen afdekkingen.
- Repareer dit toestel niet zelf. Raadpleeg de assistentieservice voor gekwalificeerd servicepersoneel.

De uitrusting moet tijdens het opladen vlakbij het stopcontact geplaatst zijn, dat gemakkelijk toegankelijk moet zijn.

■ Over het batterijenpakket

GEVAAR

- Explosiegevaar wanneer de batterij op onjuiste wijze vervangen wordt. Vervang uitsluitend door het type dat wordt aanbevolen door Leica Camera AG (→10).
 - Als u de batterijen wilt weggooien, neem dan contact op met de lokale overheid of uw leverancier en vraag wat de juiste methode daarvoor is.
- Niet verhitten of aan vlam blootstellen.
- Laat geen batterij(en) in een auto liggen die gedurende lange tijd met gesloten deuren en ramen in direct zonlicht staat.

Waarschuwing

Gevaar voor brand, explosie en vuur. Niet uit elkaar halen, verhitten boven 60 °C of verassen.

■ Informatie over de lader/netadapter

GEVAAR!

Om het risico op brand, elektrische schokken of productschade te verkleinen,

- **Installeer of plaats dit toestel niet in een boekenkast, een muurkast of in een andere omsloten ruimte. Wees er zeker van dat dit toestel goed geventileerd wordt.**
- De lader/netadapter staat op stand-by als de netstekker aangesloten is. Het primaire circuit is altijd "onder spanning" zolang de netstekker aangesloten is op een elektrisch stopcontact.

■ Voorzorgsmaatregelen bij het gebruik

- Gebruik geen enkele andere USB-kabel dan de bijgeleverde kabel.
- Gebruik een "High Speed HDMI-microkabel" met het HDMI-logo.
Kabels die niet in overeenstemming met de HDMI-standaard zijn, zullen niet werken.
"High Speed HDMI-microkabel" (stekker type D–type A, tot een lengte van 2m)

Houd dit toestel zo ver mogelijk uit de buurt van elektromagnetische apparatuur (zoals magnetrons, televisie, videospelletjes, enz.).

- Indien u dit toestel op of naast een televisie gebruikt, kunnen beeld en/of geluid op dit toestel onderbroken worden door de straling van de elektromagnetische golven.
- Gebruik dit toestel niet in de buurt van een mobiele telefoon. Hierdoor kan ruis ontstaan met een nadelige invloed op beeld en/of geluid.
- Opgenomen gegevens kunnen beschadigd worden of beelden kunnen vervormd worden, als gevolg van sterke magnetische velden die gecreëerd worden door luidsprekers of zware motoren.
- De straling van elektromagnetische golven kan een nadelige invloed hebben op dit toestel en storingen van beeld en/of geluid veroorzaken.
- Als deze camera de nadelige gevolgen van elektromagnetische uitrustingen ondergaat en stopt met correct werken, schakel de camera dan uit en verwijder de batterij of sluit de lader/netadapter af. Plaats de batterij vervolgens weer terug of sluit de lader/netadapter opnieuw aan en schakel de camera weer in.

Gebruik dit toestel niet in de nabijheid van radiozenders of hoogspanningsdraden.

- Opnemen in de buurt van radiozenders of hoogspanningsdraden kan nadelige gevolgen hebben voor beeld en/of geluid.

Verklaring van Conformiteit (DoC)

Bij dezen verklaart "Leica Camera AG" dat dit product in overeenstemming is met de essentiële vereisten en andere relevante uitzettingen van Richtlijn 2014/53/EU. Klanten kunnen een kopie downloaden van het originele DoC bij onze RE producten vanaf onze DoC server:

www.cert.leica-camera.com

Neem in geval van verdere vragen contact op met:

Leica Camera AG, Am Leitz-Park 5, 35578 Wetzlar, Duitsland

Maximum vermogen en werkfrequentiebanden van zender

Type draadloos	Frequentieband (centrale frequentie)	Maximum stroom (dBm e.i.r.p.)
WLAN	2412-2462MHz	13dBm
Bluetooth	2402-2480MHz	10dBm



Informatie voor gebruikers betreffende het verzamelen en verwijderen van oude uitrustingen en lege batterijen



Deze symbolen op de producten, verpakkingen, en/of begeleidende documenten betekenen dat gebruikte elektrische en elektronische producten en batterijen niet met het algemene huishoudelijke afval gemengd mogen worden.

Voor een correcte behandeling, recuperatie en recyclage van oude producten en lege batterijen moeten zij naar de bevoegde verzamelpunten gebracht worden in overeenstemming met uw nationale wetgeving en de Richtlijnen 2012/19/EU en 2006/66/EC.

Door deze producten en batterijen correct te verwijderen draagt u uw steentje bij tot het beschermen van waardevolle middelen en tot de preventie van potentiële negatieve effecten op de gezondheid van de mens en op het milieu die anders door een onvakkundige afvalverwerking zouden kunnen ontstaan.

Voor meer informatie over het verzamelen en recycleren van oude producten en batterijen, gelieve contact op te nemen met uw plaatselijke gemeente, uw afvalverwijderingsdiensten of de winkel waar u de goederen gekocht hebt.

Voor een niet-correcte verwijdering van dit afval kunnen boetes opgelegd worden in overeenstemming met de nationale wetgeving.



Voor zakengebruikers in de Europese Unie

Indien u elektrische en elektronische uitrusting wilt verwijderen, neem dan contact op met uw dealer voor meer informatie.

[Informatie over de verwijdering in andere landen buiten de Europese Unie]

Deze symbolen zijn enkel geldig in de Europese Unie. Indien u wenst deze producten te verwijderen, neem dan contact op met uw plaatselijke autoriteiten of dealer, en vraag informatie over de correcte wijze om deze producten te verwijderen.



Opmerking over het batterijensymbool (beneden twee voorbeelden):

Dit symbool kan gebruikt worden in verbinding met een chemisch symbool. In dat geval wordt de eis, vastgelegd door de Richtlijn voor de betrokken chemische producten vervuld.

Cd

-
- Voor het reinigen van uw camera verwijdert u de batterij en/of de kaart of haalt u de stekker uit het stopcontact en veegt u de camera met een zachte, droge doek af.
 - Druk niet overmatig hard op de monitor.
 - Niet hard op de lens drukken.
 - Het toestel niet bespuiten met insectenverdelgers of chemische middelen.
 - Vermijd langdurig contact van de digitale fotocamera met rubber of plastic.
 - Geen schoonmaakmiddelen gebruiken zoals benzeen, verdunner, alcohol, keukenschoonmaakmiddelen, enz., om het toestel te reinigen, aangezien dit buitenhoes of het deklaagje zou kunnen aantasten.
 - Laat het toestel nooit in de zon liggen met de lens naar de zonnestralen gericht. Zonlicht kan problemen veroorzaken.
 - Altijd de meegeleverde snoeren en kabels gebruiken.
 - De snoeren of de kabels niet langer maken.
 - Terwijl de camera zich toegang tot de kaart verschafft (voor een handeling zoals schrijven, lezen, wissen van beelden, of formatteren) dient u de camera niet uit te schakelen of de batterij, de kaart of de lader/netadapter (ACA-DC16) te verwijderen.
- Verder het toestel niet blootstellen aan vibratie, stoten of statische elektriciteit.**
- De gegevens op de kaart kunnen beschadigd raken of verloren gaan als gevolg van elektromagnetische golven, statische elektriciteit of het kapot gaan van de camera of de kaart. Wij raden aan belangrijke gegevens op te slaan op een PC enz.
 - Formateer de kaart niet op de PC of andere apparatuur. Formateer de kaart alleen op het toestel zelf zodat er niets kan mislopen.

-
- **De batterij wordt niet opgeladen voor de verzending. Laad dus de batterij eerst op.**
 - **De batterij is een oplaadbare lithium-ionbatterij. Door te hoge of te lage temperaturen gaan batterijen minder lang mee.**
 - De batterij wordt warm na het gebruik/laden of tijdens het laden. Ook de fotocamera wordt warm tijdens het gebruik. Dit is echter geen storing.
 - **Bewaar geen metalen onderdelen (zoals paperclips) vlakbij de contactzones van de stekker of vlakbij de batterijen.**
 - De batterij op een koele en droge plaats opbergen met een relatief stabiele temperatuur: (Aanbevolen temperatuur: 15 °C tot 25 °C, Aanbevolen vochtigheid: 40%RH tot 60%RH)
 - **Berg de batterij niet gedurende lange tijd op wanneer deze volledig opgeladen is.** Wanneer de batterij gedurende lange tijd opgeborgen wordt, raden wij aan hem een keer per jaar op te laden. Haal de batterij uit de camera en berg hem weer op nadat hij volledig ontladen is.
-

Gebruik van deze handleiding

■ De symbolen in de tekst

MENU : Duidt aan dat het menu kan worden ingesteld door op de [MENU/SET]-knop te drukken.

 : Tips voor een vakkundig gebruik en opmerkingen over het opnemen.

[AE/AF], [DISP], [▶], enz. verwijzen naar de knoppen met de betreffende opschriften.

In deze gebruiksaanwijzing worden stappen voor het instellen van een menuonderdeel als volgt beschreven:

MENU →  [Opname] → [Kwaliteit] → [

In deze gebruiksaanwijzing worden de cursortoetsen omhoog, omlaag, naar links en naar rechts weergegeven als ▲/▼/◀/▶.

Opnamemodus:   **P** **A** **S** **M**

De iconen duiden op de modussen die voor een functie beschikbaar zijn.

- Zwarte iconen: Toepasbare modussen
- Grijs iconen: Niet beschikbare modussen

Inhoudsopgave

Informatie voor Uw Veiligheid2

Vorbereiding/Basis

Zorgdragen voor de fotocamera9
Levering10
Accessoires10
Namen en functies van de
hoofdonderdelen11
Snelle startgids13
Aanraakschermandelingen22
Menubediening22
Veelgebruikte functies aan
functieknoppen toekennen24
Instellingen veranderen met gebruik
van de bedieningsring25

Opnemen

Snapshot modussen26
Foto's maken met gebruik van de
belichtingsbedieningsmodussen
P, A, S en M27
4K-foto's maken31
Het scherpstelvlak na de opname
selecteren
(Post Focus/Focus Stacking)35
Films/4K-films opnemen39

Afspelen

Opnamen terugspelen 41

Wi-Fi/Bluetooth

Wat u kunt doen met de Wi-Fi®/
Bluetooth®-functie 44

Overige

Kopiëren van de opgenomen beelden
naar een computer 45
Technische gegevens 46
Leica-onderhoudsdienstadressen 52

Zorgdragen voor de fotocamera

■ Hanteren van het toestel

Niet blootstellen aan sterke trillingen, schokken of druk.

Vermijd het om de camera te gebruiken in de volgende omstandigheden, die de lens, de monitor, de zoeker of de externe behuizing schade kunnen berokkenen.

Dit kan ook leiden tot storingen in de camera of mislukte opnamen.

- Het toestel laten vallen of er tegen stoten.
- Ga niet op de camera zitten als u deze in uw broekzak heeft en zorg dat de camera niet in een volle tas wordt gepropt.
- Overmatige kracht op de lens of de monitor uitoefenen.

De camera is niet stof-, spetter- of waterbestendig.

Gebruik de camera niet op plaatsen met veel stof of zand, of waar er water op de camera kan komen.

- Gebruik de camera niet onder de volgende omstandigheden, die het risico meebrengen dat er zand, water of andere materialen in de camera kunnen komen via de openingen rond de toetsen of de lens. Wees uiterst voorzichtig hiermee, want dergelijke omstandigheden kunnen de camera beschadigen, mogelijk zelfs onherstelbaar.
 - Plaatsen met erg veel stof of stuifzand.
 - In de regen of aan de waterkant, waar er water op de camera kan spatten.

■ Over condensatie (wanneer de lens, de zoeker of de monitor beslagen zijn)

- Condens treedt op wanneer de omgevingstemperatuur of de vochtigheid veranderen. Wees voorzichtig met condensatie omdat dit vlekken en schimmel op de lens, de zoeker en de monitor veroorzaakt en een slechte werking van de camera.
- Als er zich condens voordoet, het toestel uitzetten en deze gedurende 2 uur uit laten staan. De mist zal op natuurlijke wijze verdwijnen wanneer de temperatuur van het toestel in de buurt komt van de kamertemperatuur.

■ Geen vergoeding voor gemiste opnames

- Leica Camera AG kan geen vergoeding geven voor gemiste opnames als technische problemen met de camera of de kaart optreden, waardoor opnames verhinderd worden.

Levering

	Bestelnr.
Oplaadbaar batterijpak BP-DC15-E BP-DC15-U BP-DC15-TK	423-109.001-008 423-109.002-008 423-109.003-008
Batterijlader/Netadapter ACA-DC16-E ACA-DC16-C ACA-DC16-K ACA-DC16-B ACA-DC16-N ACA-DC16-A ACA-DC16-U	423-118.001-005 423-118.001-006 423-118.001-007 423-118.001-008 423-118.001-009 423-118.001-010 423-106.001-012
Micro-B USB-kabel	423-118.001-014
Schouderriem	423-109.001-020
Lensdop*	423-109.001-018
Lensdopkoord	423-109.001-019
Bescherming flitsschoen*	423-110.001-015
Flitser CF D	423-109.001-030
Knoppenmodel	19542
Korte instructies	(levering verschilt afhankelijk van de markt)
Garantiekaart	439-399.100-026

* Deze is op het moment van aankoop op de camera bevestigd/erin geplaatst.

Accessoires

Bezoek de Leica Camera AG website voor informatie over het uitgebreide gamma Leica D-Lux 7 accessoires:

www.leica-camera.com

Aantekeningen:

- Geheugenkaarten zijn optioneel.
- Het batterijpak wordt in de tekst aangegeven als batterij.
- SD/SDHC/SDXC-geheugenkaarten worden in deze instructies kaarten genoemd.
- Controleer of alle voorwerpen die deel uitmaken van de levering aanwezig zijn voordat u de camera gebruikt.
- Afhankelijk van het land of het gebied waarin de camera gekocht werd, kunnen de artikelen en de vorm van de artikelen verschillen van de beschrijvingen en de illustraties in deze instructies.
- Houd het lensdopkoord en de bescherming flitsschoen buiten het bereik van kinderen om inslikken te voorkomen.
- Bewaar kleine onderdelen altijd op een veilige plaats buiten het bereik van kinderen.
- Gooi alle verpakkingen op correcte wijze weg (→5).

Namen en functies van de hoofdonderdelen

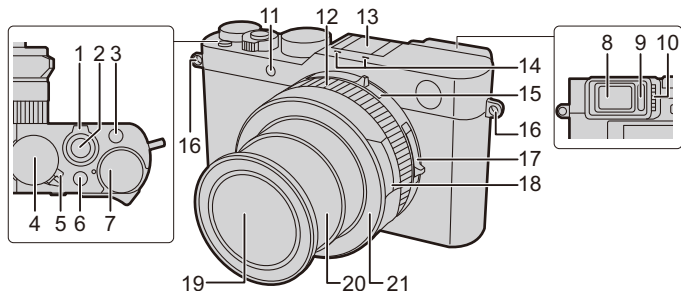

1	Zoomhendeltje • De werking van het zoomhendeltje wordt aangeduid zoals hieronder in deze instructies getoond wordt. Draai aan het zoomhendeltje: 	15	Beeldverhouding-keuzeschakelaar • U kunt de beeldverhouding van de foto's gemakkelijk omschakelen met gebruik van de beeldverhouding-keuzeschakelaar. [4:3]/[1:1]/[16:9]/[3:2]
2	Sluiterknop (→20)	16	Lusje voor draagriem
3	[4K]-knop (→31)/[Fn1]-knop (→24)	17	Focuskeuzeschakelaar – [AF]: Auto Focus werkt als de sluiterknop tot halverwege ingedrukt wordt. – [AF ]: U kunt foto's maken van een onderwerp dat dichtbij is, tot op 3cm van de lens, door het zoomhendeltje te gebruiken om de kortste brandpuntafstand / de uiterste groothoek in te stellen. – [MF]: Gebruik deze functie als u de scherpestelling wilt vergrendelen, of als de afstand tussen de lens en het onderwerp gedurende verschillende opnames onveranderd blijft en u Auto Focus niet wilt activeren.
4	Sluiter tijd-draaiknop (→18)	18	Lensopening-ring (→18, 28)
5	ON/OFF-schakelaar van camera (→16)	19	Frontlenselement (Filterdiameter Ø 43mm)
6	[A]-knop (→18)	20	Lenscilinder
7	Belichtingcompensatieknop		Lens-vooring
8	Zoeker (→17)	21	• Verwijder de lens-vooring om de auto lensdop (optioneel) te bevestigen.
9	Oogsensor (→17)		
10	Dioptrie-regelknop (→17)		
11	Zelfontspannerlampje/ AF Assistent-lampje (→19)		
12	Bedieningsring (→25)		
13	Flitschoen (het flitschoendecksel is op het moment van aankoop aangebracht.)		
14	Stereomicrofoon (→19) • Zorg ervoor de microfoon niet te bedekken met uw vinger. Dat zou het geluid moeilijk opneembaar kunnen maken.		

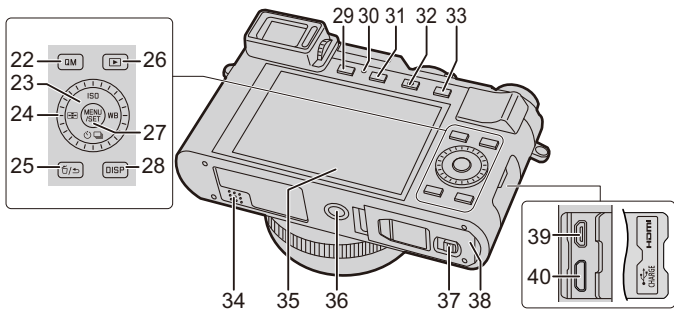

22	[QM]-knop/[Fn2]-knop (→24)	34	Luidspreker (→19)
23	Cursorknoppen (→21) Bedieningsknop • Voert de selectie van items of de instelling van waarden, enz., uit. • De werking van de rotatie van de bedieningsknop wordt verderop in deze gebruiksaanwijzing getoond. Als u de bedieningsknop naar links of naar rechts draait: (⊙)	35	Monitor / met opties voor aanraakbediening (→22) Statiefdraad • Het is misschien niet mogelijk een statief met een schroeflengte van 5,5mm of meer op de camera te bevestigen en veilig vast te zetten. Dit kan de camera bovendien beschadigen.
24	[/] (Wis/Annuleer)-knop (→23, 41)/[Fn3]-knop (→24, 30)	36	Vrijgaveschuif (→13)
25	[] (Afspeel)-toets (→41)	37	Kaart-/Batterijdeksel (→13)
26	[MENU/SET]-knop (→22)	38	[HDMI]-aansluiting • U kunt foto's op een TV-scherm zien door uw camera met uw TV te verbinden met de HDMI-microkabel.
27	[DISP]-knop • Gebruik deze om de ingestelde inhoud, enz., te bevestigen.	39	[USB/CHARGE]-aansluiting (→14) • Functieknoppen [Fn6] tot [Fn10] zijn aanraakiconen. Deze kunnen opgeroepen worden door de []-tab op het monitorscherm aan te raken.
28	[EVF]-knop (→17)/[Fn5]-knop (→24)	40	
29	Laadlampje (→14)/ WIRELESS-verbindinglampje		
30	[PF]-knop (→35)/[Fn4]-knop (→24)		
31	[●](Film)-knop (→39)		
32	[AE/AF]-knop		
33			

Snelle startgids

- Controleer dat het toestel uitstaat.

Plaatsing en verwijdering van de batterij/de kaart

- Gebruik alleen de originele Leica batterij model BP-DC15 (→10).
- Leica Camera AG kan op geen enkele manier de kwaliteit van ongeacht welke andere batterijsoort garanderen.
- Houd de geheugenkaart buiten het bereik van kinderen om inslikken te voorkomen.

- Schuif de vrijgaveschuif (A) naar de stand [OPEN] en open het kaart-/batterijdeksel.**

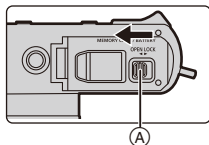

- Batterij (B):**
Plaats hem volledig naar binnen tot een vergrendelend geluid gehoord wordt en controleer of hij vergrendeld wordt door stopelement (C).

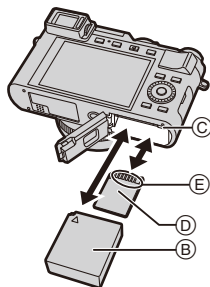

- Kaart (D):**
Plaats hem naar binnen tot een klikkend geluid gehoord wordt.

- Controleer de richting van de batterij en de kaart.
- Raak de aansluitpunten (E) van de kaart niet aan.

- Sluit het kaart-/batterijdeksel en schuif de vrijgaveschuif naar de stand [LOCK].**

■ Verwijderen

Batterij

- Trek voor de verwijdering stopelement (F) in de richting van de pijl.

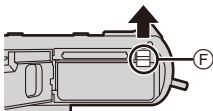

Kaart

- Duw hem omlaag tot een klik gehoord wordt en trek hem dan recht naar buiten.

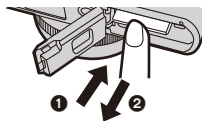

Opladen van de batterij

Het enige type batterij die in deze camera gebruikt kan worden is Leica model BP-DC15 (→10).

Er wordt aanbevolen de batterij te laden bij een omgevingstemperatuur tussen 10°C en 30°C (dezelfde temperatuur als de batterijtemperatuur).

Plaats de batterij in de camera. (→13)

Controleer of de aan-/uitschakelaar van de camera op [OFF] gezet is.

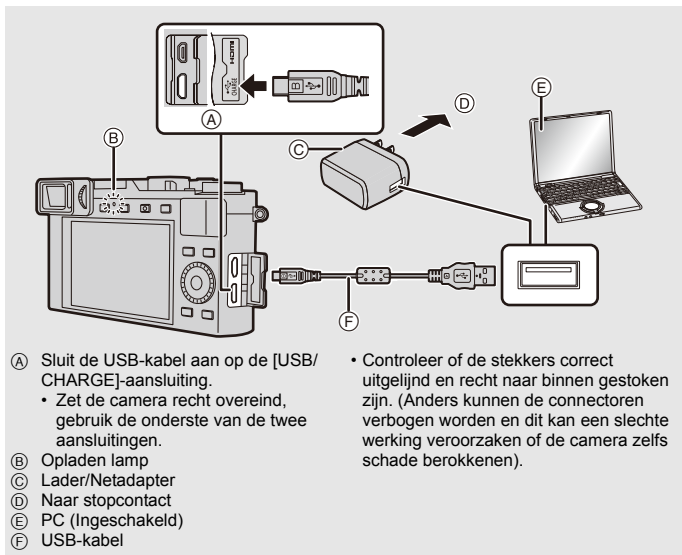

Ⓐ Sluit de USB-kabel aan op de [USB/CHARGE]-aansluiting.

- Zet de camera recht overeind, gebruik de onderste van de twee aansluitingen.

- Ⓑ Opladen lamp
- Ⓒ Lader/Netadapter
- Ⓓ Naar stopcontact
- Ⓔ PC (Ingeschakeld)
- Ⓕ USB-kabel

- Controleer of de stekkers correct uitgelijnd en recht naar binnen gestoken zijn. (Anders kunnen de connectoren verbogen worden en dit kan een slechte werking veroorzaken of de camera zelfs schade berokkenen).

- Gebruik geen enkele andere USB-kabel dan de bijgeleverde kabel.
- Gebruik geen enkele andere lader/netadapter dan de bijgeleverde.
- De lader/netadapter en de USB-kabel zijn alleen voor deze camera bestemd. Gebruik ze niet met andere apparaten.

(Laden vanaf het stopcontact)

Verbind de lader/netadapter en deze camera met de USB-kabel en steek de lader/netadapter in het stopcontact.

(Laden vanaf een computer)

Verbind de computer en deze camera met de USB-kabel.

■ Oplaadtijd

Als u de lader/netadapter gebruikt	Ongeveer 190min
------------------------------------	-----------------

- Als de stroom door een computer geleverd wordt, bepaalt de capaciteit van de stroomtoevoer van de computer de oplaadtijd.

Taal, tijd en datum instellen

• De klok is niet ingesteld wanneer het toestel vervoerd wordt.

- 1 Zet het toestel aan.
- 2 Op [MENU/SET] drukken.
- 3 Druk op ▲/▼ om de taal te selecteren en druk vervolgens op [MENU/SET].
- 4 Druk op [MENU/SET].
- 5 Druk op ◀/▶ om de items te selecteren (jaar, maand, dag, uur, minuten) en druk op ▲/▼ om ze in te stellen.
- 6 Op [MENU/SET] drukken om in te stellen.
- 7 Wanneer [De klokinstelling is voltooid.] weergegeven wordt, druk dan op [MENU/SET].
- 8 Wanneer [Gelieve de thuiszone instellen] weergegeven wordt, druk dan op [MENU/SET].
- 9 Druk op ◀/▶ om de thuiszone te selecteren en druk vervolgens op [MENU/SET].

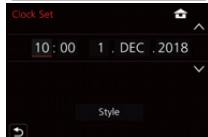
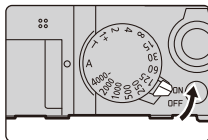

Formatteren van de kaart (initialisatie)

Formateer de kaart alvorens beelden met deze camera op te nemen.

Na het formatteren zullen alle gegevens die op de kaart opgeslagen zijn, gewist zijn en kunnen niet teruggewonnen worden. Maak eerst een back-up van de benodigde gegevens op een PC of gelijkaardig apparaat en formateer pas daarna de kaart.

MENU →  [Set-up] → [Formatteren]

Tussen zoeker en monitor schakelen

Druk op [EVF].

- Ⓐ [EVF]-knop
- Ⓑ Dioptrie-regelknop
- Ⓒ Oogsensor

• Het display zal als volgt tussen de monitor en de zoeker schakelen:

- Automatisch schakelen tussen zoeker/monitor
- Weergave zoeker
- Weergave monitor

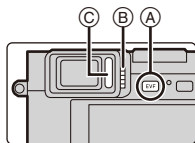

■ Opmerkingen over automatisch schakelen tussen zoeker/monitor

Breng uw oog of een voorwerp tot vlakbij de zoeker om automatisch naar de zoekerweergave te schakelen met gebruik van de oogsensor.

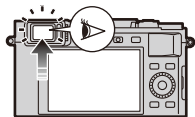

■ Dioptrie-regeling

Draai aan de dioptrie-regelknop tot u de lettertekens die in de zoeker weergegeven worden duidelijk kunt zien.

- Als [EVF-weergavesnelheid] op [ECO30fps] gezet is wanneer de zoeker gebruikt wordt, kan de camera langer bediend worden omdat de batterij minder snel opdraait.

Selecteren van de Belichtingsbedieningsmodus

Draai aan lensopening-ring **A** en aan sluitertijd-draaiknop **B**.

- Zorg ervoor dat beide alleen op hun klikvergrendelingsposities gezet worden.
- De belichtingsbedieningsmodus zal veranderen al naargelang de instellingen van de lensopening-ring en de sluitertijd-draaiknop.

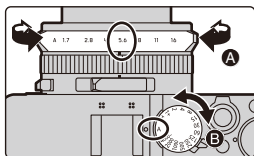

Opnamemodus	Lensopening-ring	Sluiter-tijd-draaiknop
P Programma AE-modus (→27)	[A] (AUTO)	
A Lensopening-Prioriteit AE-modus (→28)	U stelt de gewenste waarde in	[A] (AUTO)
S Sluiter-Prioriteit AE-modus (→28)	[A] (AUTO)	U stelt de gewenste waarde in
M Handmatige Belichtingsmodus (→29)	U stelt de gewenste waarde in	

Naar de Snapshot modussen schakelen

Druk op [A].

- Als de Snapshot modussen ingesteld zijn, verandert de icoon van de belichtingsbedieningsmodus in [**A**⁺] of [**A**]. (→26)
- Als u opnieuw op [A] drukt, wordt de belichtingsbedieningsmodus teruggeschakeld naar een modus die instellingen mogelijk maakt met gebruik van de lensopening-ring en de sluitertijd-draaiknop, d.i. een van de vier die hierboven beschreven worden.

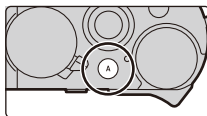

Tips om mooie opnamen te maken

Het toestel voorzichtig vasthouden met beide handen, armen stil houden en uw benen een beetje spreiden.

- Wij raden aan de bijgeleverde schouderriem (A) te gebruiken om te voorkomen dat de camera valt.
- Bedek de flitskop, als een flitseenheid aangesloten en ingeschakeld is, het AF Assist-lampje (B), de microfoons (C) of de luidspreker (D) niet met uw vingers of andere voorwerpen.
- Zorg dat de camera niet beweegt op het moment dat u op de ontspanknop drukt.
- Wanneer u foto's maakt, zorg er dan voor dat u stabiel staat en u niet tegen iemand of iets anders in de nabijheid kan botsen.

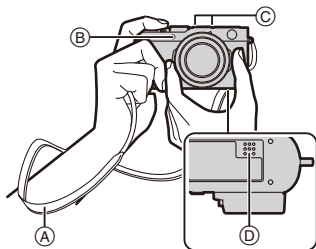

Foto's maken

- 1 **Druk de sluiterknop tot halverwege in om de camera de belichting en de scherpte te laten instellen.**

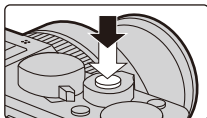

- (A) Lensopeningwaarde
- (B) Sluittijd
- (C) Aanduiding scherpstelling

- De lensopeningwaarde en de sluitertijd zullen rood worden en knipperen als de belichting niet correct is.
- Is het onderwerp eenmaal scherp gesteld, dan wordt de aanduiding voor de scherpstelling weergegeven. (is het onderwerp niet scherp gesteld, dan knippert deze aanduiding.)

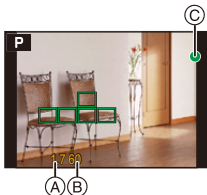

- 2 **Druk de sluiterknop volledig in om de foto te nemen.**

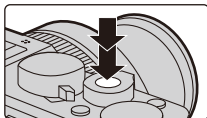

- **Er kunnen geen foto's gemaakt worden zolang niet scherp gesteld is, als [Prio. focus/ontspan] in het [Voorkeuze] ([Focus / Sluiter Losl.])-menu op [FOCUS] gezet is.**
- Druk op [▶] om het opgenomen beeld weer te geven. (→41)

■ Scherpstelbereik

Het brandpuntbereik wordt weergegeven wanneer de brandpuntafstand/zoom veranderd wordt.

Het focusbereik kan geleidelijk veranderen, afhankelijk van de zoompositie.

- (D) Aanduiding opneembaar bereik



Cursorknop

Druk op de cursorknoppen om items of waarden, enz., te selecteren.

• In deze instructies wordt de te gebruiken cursorknop aangeduid met ▲/▼/◀/▶.

■ Tijdens de opname op de cursorknop drukken

▲/[ISO] (ISO-gevoeligheid)







Om de lichtgevoeligheid in te stellen (ISO-gevoeligheid).



▶/[WB] (Witbalans)

Om de witbalans in te stellen die gebaseerd is op de camera die voorgeprogrammeerd is om een speciale kleur als wit voor te stellen.











▼/[] (Drive-modus)

Om te selecteren wat de camera zal doen als u op de sluiterknop drukt.

-  [Enkel]
-  [Burstfunctie]*
-  [4K-FOTO]* (→31)
-  [Post Focus]* (→35)
-  [Zelf ontsp.]*
-  [Panorama-opname]*

* Selecteer voor het annuleren van de Drive-modus [] ([Enkel]) of [].

◀/[] (Auto Focusmodus)

-  ([Gezicht/ogen detecteren])
 - De camera detecteert automatisch gezichten en ogen van mensen. De camera regelt het brandpunt op het oog dat zich het dichtst bij de camera bevindt en regelt de belichting met gebruik van het gezicht (als [Meetfunctie] op [] (Multimeting) gezet is).
-  ([Tracking])
 - De camera blijft de scherpstelling en de belichting automatisch aanpassen om het gespecificeerde bewegende object te volgen. (Dynamic Tracking) (Als [Meetfunctie] op [] gezet is)
-  ([49-zone])
 - Er kan scherp gesteld worden op 49 AF-zones. Dit is effectief als een onderwerp zich niet in het midden van het scherm bevindt.
-  , enz. ([Voorkeur multi])
 - U kunt uit de 49 AF-zones de optimale vorm van de AF-zone voor het onderwerp vrij instellen.
-  ([1-zone])
 - Het toestel stelt scherp op het onderwerp in de AF-zone op het scherm.
-  ([Spot])
 - U kunt een precieze focus verkrijgen op een punt dat kleiner is dan []. Als u de sluiterknop tot halverwege indrukt zal het scherm waarop u de scherpstelling kunt controleren vergroot worden.
- In de Snapshot modus en de Snapshot Plus modus kunnen [] of [] ingesteld worden.

Aanraakschermhandelingen

■ Aanraken:

Raak het monitorscherm kort aan op de gewenste plek/icoon om een functie in of uit te schakelen.



■ Verslepen:

Raak het monitorscherm aan op de gewenste plek/icoon en veeg naar het gewenste niveau om een functie in te stellen.

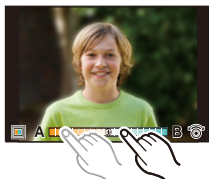

■ Samenknijpen/Spreiden



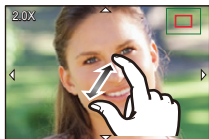



Raak het monitorscherm aan met twee vingers, beweeg ze uit elkaar om het beeld te vergroten, beweeg ze naar elkaar toe om het te verkleinen.

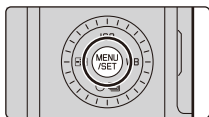

Menubediening

- 1 Druk op [MENU/SET] om het menu af te beelden.
- 2 Druk op ◀.
- 3 Druk op ▲/▼ om een menuselectie-icoon te selecteren, zoals [📷].



 [Snapshotmode]	Dit menu stelt u in staat functies in te stellen die alleen in de Snapshot modussen gebruikt kunnen worden.
 [Opname]	Dit menu stelt u in staat de foto-instellingen te maken.
 [Bewegend beeld]	Dit menu stelt u in staat de filminstellingen in te maken.
 [Voorkeuze]	De werking van de camera, zoals het weergeven van het beeldscherm en de werking van de knoppen, kan naar uw voorkeur ingesteld worden.
 [Set-up]	Dit menu laat u de klokinstellingen uitvoeren, de toon van de werkingspiep selecteren en andere instellingen die het gemakkelijker voor u maken om de camera te hanteren maken. U kunt ook de instellingen van de functies die met Wi-Fi/Bluetooth verband houden configureren.
 [Mijn Menu]	Dit menu stelt u in staat veel gebruikte menu's te registreren.
 [Afspelen]	Dit menu stelt u in staat de instellingen voor het afspelen en bewerken van foto's te maken.

4 Op [MENU/SET] drukken.

5 Druk op ▲/▼ om het menu-item te selecteren en druk vervolgens op [MENU/SET].

6 Druk op ▲/▼ om de instelling te selecteren en druk vervolgens op [MENU/SET].

- Afhankelijk van het menuitem kan het zijn dat de instelling ervan niet verschijnt, of dat deze op een andere manier wordt weergegeven.

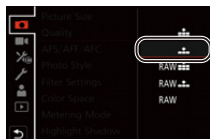

- U kunt ook aan de bedieningsring draaien voor de selectie van de menuselectie-icoon, het menu-item of de instelling.

■ Sluit het menu

Druk op [↵] aan of druk de sluiterknop tot halverwege in.



- Druk op [DISP] om de menubeschrijving weer te geven.
- De menu-items die niet beschikbaar zijn, worden grijs weergegeven. Als u op [MENU/SET] drukt terwijl een grijs item geselecteerd is, wordt de reden waarom die niet ingesteld kan worden in bepaalde instellingssituaties weergegeven.



Veelgebruikte functies aan functieknoppen toekennen

1 Selecteer het menu.



2 Druk op ▲/▼ om de functieknop waaraan u een functie wilt toekennen te selecteren en druk vervolgens op [MENU/SET].

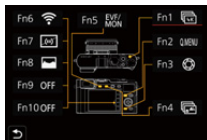

3 Druk op ▲/▼ om de functie die u wilt toekennen te selecteren en druk vervolgens op [MENU/SET].

- Selecteer [Terug naar standaard] om de instellingen van de default-functieknop opnieuw in te stellen.

■ Instelling van de functieknoppen op het moment van aankoop

[Instelling in opnamemodus]	[Fn1]: [4K Fotomodus] [Fn2]: [Q.MENU] [Fn3]: [Voorvertoning] [Fn4]: [Post Focus] [Fn5]: [EVF/Scherm]	[Fn6]: [Wi-Fi] [Fn7]: [Niveaumeting] [Fn8]: [Histogram] [Fn9]/[Fn10]: Als standaard is geen functie ingesteld.
[Instelling in afspeelmodus]	[Fn1]: [Wi-Fi] [Fn2]: [Rating★3]	[Fn4]: Als standaard is geen functie ingesteld. [Fn5]: [EVF/Scherm]

- U kunt het scherm weergeven in stap 3 door op een functieknop ([Fn1] tot [Fn5]) te drukken en die ingedrukt te houden (2 seconden).
- Sommige functies zijn mogelijk niet beschikbaar, afhankelijk van de modus of het weergegeven beeldscherm.
- Sommige functies kunnen niet toegekend worden, afhankelijk van de functieknop.

Instellingen veranderen met gebruik van de bedieningsring

U kunt de bedieningsring gebruiken om instellingen te veranderen.

De functies die ingesteld kunnen worden met de bedieningsring variëren al naargelang de belichtingsbedieningsmodus.

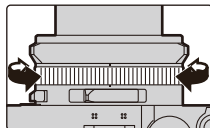

Hieronder worden de standaardinstellingen vermeld.

Belichtingsbedieningsmodus	Instelling
A Snapshotmode	Step Zoom
A+ Snapshot plus-mode	
P Programma AE-modus	
A Lensopening-Prioriteit AE-modus	
S Sluiter-Prioriteit AE-modus	Afstelling sluitertijd*
M Handmatige Belichtingsmodus	

* U kunt sluitertijden instellen die niet op de sluitertijd-draaiknop aangegeven worden. (→29)

- Door tijdens een panorama-opname aan de bedieningsring te draaien, zal het geselecteerde beeldeffect (filter) veranderen.
- Door tijdens Manuele Focus aan de bedieningsring te draaien, zal het brandpunt ingesteld worden.

De functie veranderen die aan de bedieningsring toegekend is

1 Stel het menu in.

MENU → [Voorkeuze] → [Bediening] → [Bedieningsring]

2 Gebruik ▲/▼ om de instelling te selecteren en druk op [MENU/SET].

- U kunt de volgende functies toekennen:

- [Normaal]	- [Witbalans]	- [Schaduw markeren]
- [Zoom]	- [AF mode]	- [Int.dynamiek]
- [Stapsg. zoom]	- [Aandrijfstand]	- [I.resolutie]
- [Belichtingscomp.]	- [Fotostijl]	- [Flitserfunctie]
- [Gevoeligheid]	- [Filtereffect]	- [Flitser instel.]

- Selecteer [Normaal] om naar de standaardinstelling terug te keren.
- Selecteer [OFF] ([Niet ingesteld]) als u de bedieningsring niet gebruikt.

- De toegekende functie-instelling zal op alle belichtingsbedieningsmodussen toegepast worden.
- Sommige functies zijn mogelijk niet beschikbaar, afhankelijk van de modus of het weergegeven beeldscherm.

Snapshot modussen

Opnamefunctie:

Deze modussen worden aanbevolen voor wie de voorkeur geeft aan een 'point and shoot'-stijl en erop vertrouwt dat de camera automatisch instellingen selecteert die bij het onderwerp en de omgeving passen die opgenomen worden.

1 Druk op [A].

- De camera schakelt naar de Snapshot modussen.
- Als u opnieuw op [A] drukt, wordt de opnamemodus naar een van de belichtingsbedieningsmodussen geschakeld die ingesteld was met gebruik van de lensopening-ring en de sluitertijd-draaiknop (op de vorige pagina beschreven).
- Op het moment van aankoop is de modus op de Snapshot Plus modus gezet.

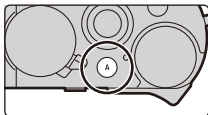

2 Richt de camera op het onderwerp.

- Als de camera de optimale scènemodus identificeert, zal de respectieve icoon weergegeven worden. (Automatische scènedetectie)



■ Schakelen tussen de Snapshot Plus modus en de Snapshot modus

1 Selecteer het menu.

MENU → **A** [Snapshotmode] → [Snapshotmode]

2 Druk op ▲/▼ om [**A+**] of [**A**] te selecteren en druk vervolgens op [MENU/SET].

- [**A+**] stelt u in staat bepaalde instellingen aan te passen, zoals de helderheid en de kleurtoon terwijl [**A**] ook voor andere instellingen gebruikt kan worden zodat u foto's kunt maken die beter bij uw voorkeur passen.

■ Auto Focus, Gezichts-/Oogdetectie

De Auto Focusmodus wordt automatisch op [] gezet. Als u het onderwerp aanraakt, zal de AF Tracking-functie werken.

- De AF Tracking-functie zal ook werken als u op [] (◀) drukt en de sluiterknop vervolgens tot halverwege indrukt.

■ Over de flitser

Als de flitseenheid gebruikt wordt die deel uitmaakt van de levering, selecteert de camera automatisch [A], [A⁺], [S] of [S⁺] al naargelang het type en de helderheid van het onderwerp.

Foto's maken met gebruik van de belichtingsbedieningsmodussen P, A, S en M

Opnamefunctie: **P** **A** **S** **M**

De beschikbare instellingswaarden variëren afhankelijk van de combinatie van de verschillende instellingen, zoals de lensopeningwaarde, de sluitertijd en de zoompositie.

- Als de correcte belichting niet bereikt wordt wanneer de sluiterknop tot halverwege ingedrukt wordt, worden de lensopeningwaarde en de sluitertijd rood en knipperen.

Programma AE-modus

Het toestel stelt automatisch de sluitertijd en de lensopening in volgens de helderheid van het object.

U kunt de diverse instellingen veranderen in het [Opname]-menu.

- 1 Draai aan de lensopening-ring om [A] (AUTO) te selecteren.**

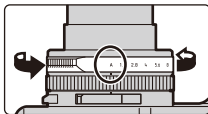

- 2 Draai aan de sluitertijd-draaiknop om [A] (AUTO) te selecteren.**

- De Programma-modus wordt ingesteld en de opnamemodusicoon verandert in [P].

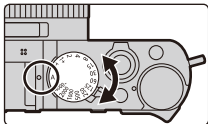

- 3 Druk de sluiterknop tot halverwege in om de waarden van lensopening en sluitertijd op het scherm weer te geven.**

De combinatie van lensopeningwaarde en sluitertijd veranderen

Zelfs in de Program modus kunt u de combinatie van lensopeningwaarde en sluitertijd veranderen om de gewenste effecten te verkrijgen, terwijl dezelfde belichting gehandhaafd blijft. Deze functie wordt "Program Shift" genoemd.

- 1 Draai terwijl de numerieke waarden weergegeven worden (ongeveer 10 seconden) aan de bedieningsknop om de waarden te veranderen met gebruik van Programme Shift.**

- (A) Aanduiding Programme Shift
- Voer een van de volgende handelingen uit om Programme Shift te annuleren:
 - Schakel de camera uit.
 - Draai aan de bedieningsknop tot de aanduiding Programme Shift verdwijnt.
- (B) Lensopeningwaarde
- (C) Sluitertijd

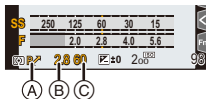

Lensopening-Prioriteit AE-modus

Zet de lensopeningwaarde op een hoger getal als u een grotere scherp gestelde zone wilt (tegenover of achter het scherp gestelde onderwerp), of op een lager getal voor de tegengestelde situatie.

- 1 Draai aan de sluitertijd-draaiknop om [A] (AUTO) te selecteren.**
- 2 Draai aan de lensopening-ring om de lensopeningwaarde te selecteren.**
- De Lensopening-Prioriteit-modus is ingesteld en de opnamemodusicoon verandert in [A].
- (A) Lensopeningwaarde
- (B) Belichtingsmeter

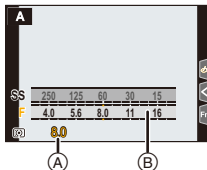

Sluiter-Prioriteit AE-modus

Stel een kortere sluitertijd in als u een scherpe foto van een bewegend onderwerp opneemt of stel een langere sluitertijd in om een onderwerp wazig te maken om de beweging te benadrukken.

- 1 Draai aan de lensopening-ring om [A] (AUTO) te selecteren.**
- 2 Draai aan de sluitertijd-draaiknop om de sluitertijd te selecteren.**
- De Sluiter-Prioriteit-modus is ingesteld en de opnamemodusicoon verandert in [S].
- (A) Sluitertijd
- (B) Belichtingsmeter

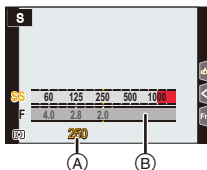

Handmatige Belichtingsmodus

Deze modus stelt u in staat de belichting te bepalen door zowel de sluitertijd als de lensopeningwaarde met de hand in te stellen. De balansschaal voor de instelling van de belichting verschijnt aan de onderkant van het scherm om de over-/onder-/correcte belichting aan te geven die het resultaat van de respectieve instellingen is.

- 1 Draai aan de lensopening-ring om de lensopeningwaarde te selecteren.
 - 2 Draai aan de sluitertijd-draaiknop om de sluitertijd te selecteren.
 - De Handmatige belichtingsmodus is ingesteld en de opnamemodusicoon verandert in [M].
- (A) Balans voor instelling belichting
 - (B) Lensopeningwaarde
 - (C) Sluitertijd
 - (D) Hulp bij handmatige belichting

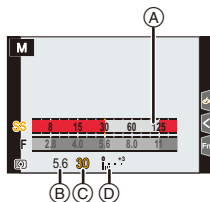

De sluitertijd op waarden zetten die niet op de sluitertijd-draaiknop staan

Draai aan de bedieningsring of de bedieningsknop om de volgende sluitertijden in te stellen. Controleer de sluitertijd op het scherm.

Sluitertijd korter dan 1/4000s of sluitertijd langer dan 1s

- 1 Stel [Sluiterstype] in het [Opname]-menu
- 2 Draai aan de sluitertijd-draaiknop om [4000-] of [1+] te selecteren
- 3 Draai aan de bedieningsring of de bedieningsknop om de sluitertijd te selecteren

Sluiterinstelling in stappen van 1/3EV

- U kunt de sluitertijd instellen vanuit de instellingswaarde van de sluitertijd-draaiknop met een bereik van $\pm 2/3$ stappen.

Voorbeeld: De sluitertijd op 1/400s zetten

- 1 Draai aan de sluitertijd-draaiknop om [500] te selecteren
- 2 Draai aan de bedieningsring of de bedieningsknop om [400] te selecteren



Optimaliseren van de ISO-gevoeligheid voor de sluitertijd en de lensopeningwaarde

Als de ISO-gevoeligheid op [AUTO] gezet is, stelt de camera de ISO-gevoeligheid automatisch in zodat de belichting geschikt zal zijn voor de sluitertijd en de lensopeningwaarde.

- Afhankelijk van de opname-omstandigheden kan het zijn dat geen geschikte belichting ingesteld wordt of dat de ISO-gevoeligheid hoger wordt.



Tips voor het gebruik van de Handmatige belichtingsmodus

Handmatige belichtingsassistentie

±0 : Juist belicht/ +3 : Helderder beelden/ -3 : Donkerder beelden

■ [T] (Tijd)

Als u de sluitertijd op [T] (Tijd) zet, zal de sluiters openblijven terwijl de sluiterknop volledig ingedrukt wordt (tot ongeveer 30 minuten).

De sluiters sluit als u de druk op de sluiterknop opnieuw wegneemt.

- Als de sluitertijd op [T] (Tijd) gezet is, raden wij aan een statief te gebruiken en de foto's met afstandsbediening te maken door een smartphone op de camera aan te sluiten, via een Wi-Fi-verbinding, om het bewegen van de camera te voorkomen. [B] (Bulb) is ook beschikbaar als verbinding gemaakt is via Bluetooth.
- Wanneer u foto's maakt met de sluitertijd op [T] (Tijd), kunnen de foto's hogere beeldruisniveaus hebben. Als u de beeldruis wilt onderdrukken, raden wij aan de foto's te maken door [Lang sl.n.red] op [ON] te zetten in het [Opname]-menu.

[Constant preview]

Als u [Constant preview] in het [Voorkeuze] ([Scherm / Display])-menu op [ON] zet, kunt u de effecten van de lensopening en de sluitertijd op het opnamescherm controleren.

De effecten van lensopening en sluitertijd (Preview-modus)

Toepasbare modi: **P** **A** **S** **M**

Schakel naar het bevestigingsscherm door op -knop ([Fn3]) te drukken.

- Normaal opnamescherm
- Preview-scherm effect lensopening
- Preview-scherm effect sluitertijd

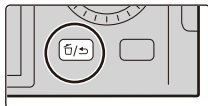

4K-foto's maken

Toepasbare modi: **A A+ P A S M**



De camera stelt u in staat serieel foto's te maken met een resolutie van (ongev.) 8 miljoen pixel bij 30 frames/seconde. Nadat deze foto's genomen zijn, kunt u het gewenste moment opslaan, dat uit het seriebestand geëxtraheerd wordt.

- Gebruik een kaart met UHS-snelheidsklasse 3.



1 Druk op  (▼).

2 Druk op   om een 4K-foto-icoon (, enz.) te selecteren en druk vervolgens op .

- Als standaardinstelling kunt u dezelfde handelingen van stappen **1** en **2** ook uitvoeren door op [4K]-knop ([Fn1]) te drukken.

3 Selecteer de opnamemethode met   en druk vervolgens op [MENU/SET].

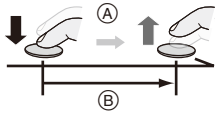
- U kunt de opnamemethode ook instellen in [4K-FOTO] in het [Opname]-menu.

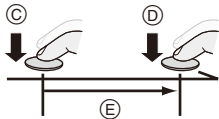
 [4K-burst]	<p>Voor het vastleggen van de beste opname van een snel bewegend onderwerp</p> <p>De serie-opname wordt uitgevoerd zolang de sluiterknop ingedrukt wordt en ingedrukt gehouden blijft.</p> <p>(A) Op drukken en ingedrukt houden</p> <p>(B) Het opnemen wordt uitgevoerd</p> 
 [4K-burst (S/S)] "S/S" is een afkorting voor Start/Stop.	<p>Voor het vastleggen van onvoorspelbare fotomomenten</p> <p>De serie-opname start als op de sluiterknop gedrukt wordt en stopt wanneer er opnieuw opgedrukt wordt.</p> <p>(C) Start (Eerste)</p> <p>(D) Stop (Tweede)</p> <p>(E) Het opnemen wordt uitgevoerd</p> <p> Markers toevoegen om beelden te selecteren en te bewaren</p> <p>U kunt markers toevoegen als u tijdens de opname op [QM]-knop ([Fn2]) drukt. (Tot 40 markers per opname) Wanneer foto's uit een 4K-seriefotobestand geselecteerd en bewaard worden, kunt u naar de posities springen waarop u markers toegevoegd had.</p> 

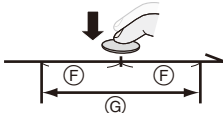
 <p>[4K-voorburst]</p>	<p>Om opnames te maken zodra zich een fotomoment voordoet</p> <p>De serie-opname wordt gedurende ongeveer 1 seconde uitgevoerd voor en na het moment waarin op de sluiterknop gedrukt wordt.</p> <p>(F) Ongeveer 1 seconde (G) Het opnemen wordt uitgevoerd</p> 
---	--



4 Druk de sluiterknop in om de opname uit te voeren.





- De camera zal een 4K-burst foto-opname maken en die bewaren als een 4K-seriefotobestand in MP4-formaat.
- Als [Auto review] ingeschakeld is, zal het scherm voor de beeldselectie automatisch weergegeven worden. Om de opname voort te zetten, drukt u de sluiterknop tot halverwege in om het opnamescherm weer te geven.
- Raadpleeg voor informatie over het selecteren en bewaren van foto's uit de opgenomen 4K-seriefotobestanden P33.

■ Bewegen van de camera voorkomen tijdens het fotograferen

Als u [Lichtcompositie] of [Serie samenstelling] uitvoert, raden wij aan een statief te gebruiken en de foto's met een afstandbediening te maken, door een smartphone met de camera te verbinden om het bewegen van de camera te voorkomen.

■ 4K-Foto's wissen

In stap 2 selecteert u [] of [].

- Als de omgevingstemperatuur hoog is, of als 4K-foto's continu opgenomen worden, kan [] weergegeven worden en kan de opname halverwege mogelijk stoppen. Wacht tot de camera afkoelt.
 - Als [] ([4K-voorburst]) ingesteld is, raakt de batterij sneller leeg en stijgt de temperatuur van de camera. (Om zichzelf te beschermen kan de camera mogelijk naar [] ([4K-burst]) schakelen.)
- Selecteer [] ([4K-voorburst]) alleen wanneer u aan het opnemen bent.**
- Het opnemen stopt als de continue opnametijd de 15 minuten overschrijdt. Als een SDHC-geheugenkaart gebruikt wordt, kunt u zelfs zonder onderbreking doorgaan met de opname van een 4K-foto als het bestandsformaat groter is dan 4 GB maar het seriebestand ervan zal in kleinere bestanden voor opname en afspelen gesplitst worden. Met een SDXC-geheugenkaart kunt u een seriebestand met een grootte van meer dan 4 GB als een enkel bestand opslaan.
 - De gezichtshoek die voor de 4K-fotoseries gebruikt wordt, is smaller dan wanneer met 'normale' resoluties gefotografeerd wordt.



Beelden in een 4K-seriefotobestand selecteren en bewaren.

1 Selecteer een beeld met de []-icoon op het afspeelscherm en druk op .

- Als het beeld opgenomen was met [4K-voorburch], ga dan verder met stap 3.



2 Versleep de schuifbalk om een grove selectie van scènes te maken.

- U kunt de scènes ervan op het 4K-burst-afspeelscherm selecteren door aanraking van  ([4K]-knop ([Fn1])).
- Raak  aan om naar het scherm voor de werking van de marker te schakelen. (→34)

Diascherm

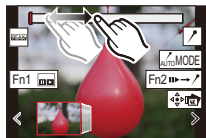

3 Versleep de frames om het frame te selecteren dat u als foto wilt bewaren.

- Om continu terug te spoelen/frame-per-frame vooruit te spoelen, raakt u [<]/[>] aan en blijft u die aangeraakt houden.



4 Raak [] aan om het beeld te bewaren.

- De foto wordt in JPEG-formaat bewaard.

Foto's van 4K-fotoseries markeren

Wanneer beelden uit een 4K-seriefotobestand geselecteerd en bewaard worden, kunt u foto's gemakkelijk selecteren door naar de gemarkeerde posities te springen.

Witte marker:

Deze wordt handmatig ingesteld tijdens het opnemen of afspelen.

Groene marker:

Wordt tijdens de opname automatisch door de camera ingesteld. (Automatisch Markeren-functie^{*1})

Scherm voor gebruik van markeringen



- *1 De camera stelt automatisch markers in op scènes waarin een gezicht of een beweging van een onderwerp gedetecteerd wordt.
(Voorbeeld: in een scène waarin een voertuig langs rijdt, een ballon knapt of iemand zich omdraait)

■ Naar de gemarkeerde foto's springen

Door [▶▶→↗] aan te raken, schakelt u naar het scherm voor de werking van de marker waarin u op ◀▶ kunt drukken om naar de gemarkeerde foto's te springen. Raak [↗→▶▶] aan om naar de oorspronkelijke bediening terug te keren.

- Voor ieder bestand kunnen tot 10 markers weergegeven worden.
- In de volgende gevallen kunnen mogelijk geen markers ingesteld worden in de Automatisch Markeren-functie, afhankelijk van de opname-omstandigheden en de status van de onderwerpen.
 - De camera beweegt wegens pannen of schudden
 - De beweging van een onderwerp is langzaam/kort
 - Het onderwerp is klein
 - Een gezicht is niet naar de camera gericht

■ Schakelen tussen weergegeven markeringen

Raak [AUTO MODE] aan.

[Auto]/[Gezichtsprioriteit]/[Bewegingsprioriteit]/[Uit]^{*2}

- *2 Geeft alleen handmatig ingestelde markers weer.

Het scherpstelvlak na de opname selecteren (Post Focus/Focus Stacking)



Toepasbare modi:   **P** **A** **S** **M**

Deze modus stelt u in staat het scherp gestelde punt te verschuiven terwijl 4K-seriefoto's genomen worden. Nadat deze foto's genomen zijn, kunt u de gewenste scherpstelgebieden selecteren.

Deze functie is alleen geschikt voor het opnemen van stilstaande onderwerpen.

- Gebruik een kaart met UHS-snelheidsklasse 3.
- Wij adviseren dat u een statief gebruikt tijdens het opnemen van beelden die voor Focus Stacking gebruikt worden.

1 Druk op   (▼).

2 Druk op   om de Post Focus-icoon () te selecteren en druk vervolgens op **[MENU/SET]**.

- Als standaardinstelling kunt u dezelfde handelingen van stappen **1** en **2** ook uitvoeren door op **[PF]**-knop (**[Fn4]**) te drukken en vervolgens **[ON]** te selecteren.



3 Bepaal de compositie en druk de sluiterknop tot halverwege in.

- Auto Focus zal de scherpstelgebieden detecteren die binnen het monitorscherm scherp gesteld kunnen worden (Uitgezonderd de randen van het scherm)
- Als er op het scherm geen gebieden zijn die scherp gesteld kunnen worden, zal de focusweergave **(A)** knipperen. In dit geval is het niet mogelijk de opname te maken.



Vanaf het moment dat de sluiterknop tot halverwege ingedrukt wordt tot het einde van de opname:



- Handhaaf dezelfde afstand tot het onderwerp en dezelfde compositie.

4 Druk de sluiterknop volledig in om de opname te starten.

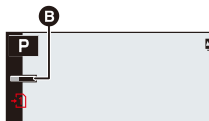
- Het brandpunt verandert automatisch tijdens het opnemen. Als de icoon **(B)** verdwijnt, wordt de opname automatisch beëindigd.
- Een film zal opgenomen worden met het **[MP4]** opnameformaat.
- Als **[Auto review]** ingeschakeld is, zal een scherm weergegeven worden waarin u het gewenste scherpstelgebied kunt selecteren. (→36)





■ De [Post Focus]-opname annuleren

In stap 2 selecteert u [] of [].

- Als de omgevingstemperatuur hoog is, of als continu een Post Focus opname uitgevoerd wordt, kan de camera mogelijk [] weergegeven en de opname stoppen. Wacht tot de camera afkoelt.
- De gezichtshoek zal tijdens de opname iets smaller worden.

Selecteren van het gewenste scherpstelgebied en bewaren van de foto ([Post Focus])







- 1 Selecteer een beeld met de []-icoon op het afspeelscherm en druk op .



- 2 Raak het gewenste focusgebied aan.

- Als een scherp gesteld beeld niet beschikbaar is voor het geselecteerde gebied zal een rood kader weergegeven worden. In dit geval kunt u het beeld niet bewaren.
- U kunt de randen van het scherm niet selecteren.



Knopbediening	Aanraakbediening	Beschrijving van de bediening
	Aanraken	Selecteert een scherpstelgebied. • Het kan niet geselecteerd worden tijdens de vergrote weergave.
		Vergroot de weergave.
		Verkleint de weergave (tijdens vergrote weergave).
[4K] ([Fn1])		Schakelt naar de Focus Stacking-functie. (→37)
[QM] ([Fn2])		De in-focus gedeeltes worden met een kleur geaccentueerd. ([Peaking]) • Schakelt om in de volgorde [PEAK OFF] → [PEAK L] ([LOW]) → [PEAK H] ([HIGH]).
[MENU/SET]		Bewaart het beeld.

- U kunt de focus fijn afstellen door tijdens de vergrote weergave de schuifbalk te verslepen (u kunt dezelfde handeling ook verrichten door op ◀/▶ te drukken).



3 Raak [] aan om het beeld te bewaren.

- De foto wordt in JPEG-formaat bewaard.

Meer beelden samenvoegen om het focusbereik te verbreden (Focus Stacking)

- 1 Raak [] aan op het scherm waar u het gewenste scherpstelgebied selecteert in stap 2 van "Selecteren van het gewenste scherpstelgebied en bewaren van de foto ([Post Focus])" (→36).
- 2 Raak de samenvoegingsmethode aan.

[Automatisch samenvoegen]	<p>Selecteert automatisch de foto's die geschikt zijn om samengevoegd te worden en voegt ze samen in één enkel beeld.</p> <ul style="list-style-type: none"> • De prioriteit zal gegeven worden aan foto's met een dichterbij gelegen brandpunt. • Voert focus stacking uit en bewaard de foto.
[Bereik samenvoegen]	<p>Voegt beelden met een gespecificeerd focusgebied samen in een enkel beeld.</p>

(Wanneer [Bereik samenvoegen] geselecteerd is)

3 Raak het gewenste focusgebied aan.

- Specificeer minstens twee gebieden.
 - De scherp gestelde delen tussen de twee geselecteerde punten worden aangeduid.
 - De delen die niet geselecteerd kunnen worden, worden grijs weergegeven.
- Om de selectie te annuleren, raakt u het scherpstelgebied opnieuw aan.

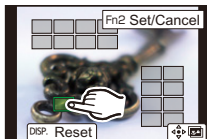

Knopbediening	Aanraakbediening	Beschrijving van de bediening
	Aanraken	Selecteert een gebied.
[QM] ([Fn2])	[Inst./annul]	Specificeert/wist een gebied.
[DISP]	[Alle]	Selecteert alle gebieden. (Voordat gebieden geselecteerd worden)
	[Reset]	Wist alle selecties. (Nadat gebieden geselecteerd zijn)
[MENU/SET]		Voegt beelden samen en bewaart het resulterende beeld.

4 Raak aan om de beelden samen te voegen en het resulterende beeld te bewaren.

- De foto wordt in JPEG-formaat bewaard. De opname-informatie (Exif-informatie) van de originele foto met de kortste focusafstand, met inbegrip van de sluitertijd, de lensopening en de ISO-gevoeligheid, zal ook in het nieuwe beeld opgenomen worden.
- De camera kan automatisch de verkeerde uitlijning van foto's corrigeren, die veroorzaakt werd door het bewegen van de camera. Als ze gecorrigeerd zijn, wordt de gezichtshoek een klein beetje smaller wanneer de foto's samengevoegd worden.
- In de volgende gevallen kunnen foto's in een onnatuurlijk beeld samengevoegd worden:
 - Wanneer het onderwerp tijdens de opname beweegt
 - Wanneer de afstand tussen onderwerpen groot is
 - Wanneer foto's te wazig zijn (als u foto's met een grotere lensopeningwaarde maakt, kan de resulterende foto er minder onnatuurlijk uitzien).
- U bent mogelijk niet in staat Focus Stacking te gebruiken voor beelden die met andere apparaten opgenomen zijn.

Films/4K-films opnemen

Toepasbare modi: **A** **A+** **P** **A** **S** **M**

Deze camera kan films in verschillende resoluties opnemen, met inbegrip van 4K in het MP4-formaat.

De audio zal stereo opgenomen worden.

- U kunt een film opnemen door de lensopeningwaarde en de sluitertijd met de hand in te stellen. (→28, 29)
- In de Snapshot modussen stelt de camera de lensopeningwaarde en de sluitertijd automatisch in en detecteert de scène om als film op te nemen. (→26)

1 Start het opnemen door op de videoknop te drukken.

- (A) Verstreken opnametijd
- (B) Beschikbare opnametijd

- De indicator van de opnamestaat (rood) (C) zal flitsen tijdens het opnemen van bewegende beelden.
- Laat de videoknop onmiddellijk na het indrukken los.
- Het opnemen van foto's is ook mogelijk tijdens het opnemen van een film, door de sluiterknop volledig in te drukken.

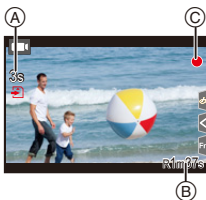
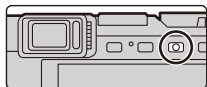

2 Stop het opnemen door weer op de videoknop te drukken.

■ Als u 4K-films opneemt

- Als u films in 4K opneemt, gebruik dan een kaart met UHS snelheidsklasse 3.
- Als u films in 4K opneemt, zal de gezichtshoek smaller zijn dan in films van andere formaten.
- Om een zeer accurate scherpstelling te verzekeren, worden 4K-films opgenomen bij verlaagde Auto Focus snelheden. Het kan moeilijk zijn om op het onderwerp scherp te stellen met Auto Focus maar dit duidt niet op een slechte werking.
- Tijdens het maken van opnames in een stille omgeving kan het geluid van de instelling van de lensopening en de scherpstelling in films opgenomen worden. Dit is geen defect. Tijdens het opnemen van films kan de werking van de scherpstelling op [OFF] gezet worden in [Continu AF].
- Als de omgevingstemperatuur hoog is, of continu film-opnames gemaakt worden, wordt daarna [] weergegeven en kan de opname stoppen om de camera te beschermen. Wacht tot de camera afkoelt.

■ De combinatie resolutie/framesnelheid instellen

MENU →  [Bewegend beeld] → [Opn. kwaliteit]

[4K/100M/30p]^{*1}/[4K/100M/24p]^{*1}, [FHD/28M/60p]/[FHD/20M/30p]/[HD/10M/30p]

*1 4K-film

- De filmopname stopt wanneer de continue opneembare tijden hieronder verstreken zijn.

[Opn. kwaliteit]	Continue opnametijd	Grootte-interval voor splitsen bestanden
[4K/100M/30p]	15 minuten	Als een SDHC-kaart gebruikt wordt: Bestanden met een grootte van meer dan 4 GB zullen voor de opname en het afspelen in kleinere bestanden gesplitst worden.*2 Als een SDXC-kaart gebruikt wordt: De bestanden worden niet gesplitst voor de opname.
[4K/100M/24p]		
[FHD/28M/60p]	29 minuten	Bestanden met een grootte van meer dan 4 GB zullen voor de opname en het afspelen in kleinere bestanden gesplitst worden.*2
[FHD/20M/30p]		
[HD/10M/30p]		

*2 De opname kan zonder onderbreking uitgevoerd worden.

Opnamen terugspelen

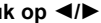
- 1 Druk op .
- 2 Druk op .

- ◀: De vorige opname terugspelen
- ▶: De volgende opname terugspelen

- Als u  ingedrukt houdt, kunt u de beelden achter elkaar afspelen.



■ Het terugspelen stoppen

Druk opnieuw op  of druk de sluiterknop tot halverwege in.

- Het afspelscherm wordt weergegeven als u de aan/uit schakelaar van de camera op [ON] zet terwijl u op  drukt en die ingedrukt houdt.
- Als [Lens Intrekken] in het [Voorkeuze] ([Lens / Andere])-menu op [ON] gezet is, wordt de lenscilinder ingetrokken na ongev. 15 seconden, wanneer de camera van het opnamescherm naar het afspelscherm schakelt.

■ Bewegende beelden terugspelen

Deze camera is ontworpen voor het afspelen van films met gebruik van de MP4-formaat.

- Bewegende beelden worden weergegeven met de filmicoon ().

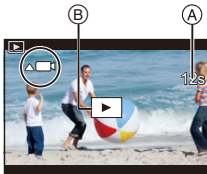

Druk op  om af te spelen.

- (A) Opnametijd film
- (B) U kunt het afspelen van de film ook starten door aanraking van  op het midden van het scherm.



■ Beelden wissen

Is het beeld eenmaal gewist dan kan hij niet meer teruggehaald worden.

- 1 Selecteer het te wissen beeld in de afspelmmodus en druk vervolgens op .
- 2 Druk op  om [Apart wissen] te selecteren en druk vervolgens op [MENU/SET].

[Lichtcompositie]

Deze functie stelt u in staat meerdere frames uit de 4K-seriefotobestanden te selecteren, die u wenst samen te voegen. Delen van het beeld die helderder zijn dan het vorige frame zullen over het vorige frame heen geplaatst worden om de frames tot één foto samen te voegen.

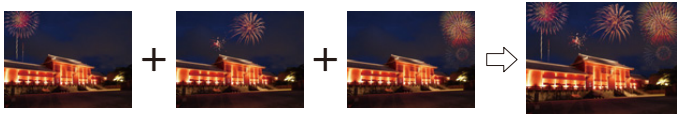



MENU →  [Afspelen] → [Lichtcompositie]

- 1 Druk op   om de 4K-seriefotobestanden te selecteren en druk vervolgens op [MENU/SET].
- 2 Kies de samenvoegmethode en druk vervolgens op [MENU/SET].

[Samengesteld samenv.] instelling

① Versleep de schuifbalk om de gewenste foto's te selecteren.

② Op [MENU/SET] drukken.

- De geselecteerde frames worden bewaard en de weergave gaat naar het voorbeeldscherm.
- Druk op  /  om items te selecteren en druk vervolgens op [MENU/SET] om een van de volgende handelingen uit te voeren.

– [Volg.]:

Laat u meer samen te voegen frames selecteren.

– [Opn. select.]:

Elimineert het onmiddellijk ervoor geselecteerde frame en laat u een ander frame selecteren.

③ Herhaal de stappen ① en ② om meer samen te voegen frames te selecteren.

- U kunt tot 40 frames selecteren.

④ Druk op  om [Opnl.] te selecteren en druk vervolgens op [MENU/SET].

[Bereik samenvoegen] instelling

Selecteer de eerste en de laatste frames van de tussenliggende frames waarvan de helderder delen over elkaar heen geplaatst moeten worden.

① Selecteer het frame van de eerste foto en druk op [MENU/SET].

- De selectiemethode is dezelfde als die in stap ① van de [Samengesteld samenv.] instelling.

② Selecteer het frame van de laatste foto en druk op [MENU/SET].

3 Selecteer [Ja] op het bevestigingsscherm en druk vervolgens op [MENU/SET].

- De beelden worden in JPEG-formaat bewaard. De opname-informatie (Exif informatie) van het eerste frame, zoals de sluitertijd, de lensopening en de ISO-gevoeligheid, wordt ook geregistreerd.



[Serie samenstelling]

Stelt u in staat meer frames uit een 4K-seriefotobestand te selecteren, om een sequentiële compositie van één bewegend onderwerp in één foto te creëren.



MENU → **[Afspelen]** → **[Serie samenstelling]**

- 1 Druk op om de 4K-seriefotobestanden te selecteren en druk vervolgens op **[MENU/SET]**.
- 2 Beelden selecteren om te combineren.

Selecteer de beelden dusdanig dat het bewegende onderwerp niet overlapt met het vorige of volgende beeld. (De seriecompositie wordt mogelijk niet goed gemaakt als het onderwerp overlapt.)

- 1 Versleep de schuifbalk om de gewenste foto's te selecteren.
 - 2 Op **[MENU/SET]** drukken.
 - De geselecteerde frames worden bewaard en de weergave gaat naar het voorbeeldscherm.
 - Druk op om items te selecteren en druk vervolgens op **[MENU/SET]** om een van de volgende handelingen uit te voeren.
 - [Volg.]:
Laat u meer samen te voegen frames selecteren.
 - [Opn. select.]:
Elimineert het onmiddellijk ervoor geselecteerde frame en laat u een ander frame selecteren.
 - 3 Herhaal de stappen 1 en 2 om meer samen te voegen frames te selecteren.
 - U kunt 3 tot 40 frames selecteren.
 - 4 Druk op om **[Opsl.]** te selecteren en druk vervolgens op **[MENU/SET]**.
- De beelden worden in JPEG-formaat bewaard. De opname-informatie (Exif informatie) van het eerste frame, zoals de sluitertijd, de lensopening en de ISO-gevoeligheid, wordt ook geregistreerd.



Tips voor [Serie samenstelling]

We raden u aan een statief te gebruiken voor het opnemen van beelden voor [Serie samenstelling].

Wat u kunt doen met de Wi-Fi®/ Bluetooth®-functie

■ Gebruik van een smartphone als afstandsbediening van de camera

Als u de “Leica FOTOS” op uw smartphone installeert, kunt u de camera op afstand bedienen en de smartphone voor het opnemen of afspelen gebruiken.

■ Het aantal toepassingen uitbreiden door de camera te verbinden met een smartphone, die compatibel is met Bluetooth Low Energy

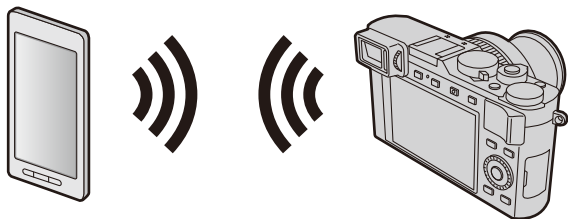

■ Smartphone-/tablet-app “Leica FOTOS”

De “Leica FOTOS” is een toepassing die door Leica Camera AG wordt aangeboden.

- In deze handleiding wordt de term “smartphone” zowel voor smartphones als tablets gebruikt, tenzij een specifiek onderscheid moet worden gemaakt.
- Raadpleeg voor details de uitgebreide instructies van de camera (PDF-formaat) die beschikbaar zijn op de website van Leica Camera AG.

Kopiëren van de opgenomen beelden naar een computer

Met kaartlezers (extern)

- Sommige computers kunnen rechtstreeks van de kaart lezen die uit de camera genomen is terwijl andere het gebruik van een externe kaartlezer vereisen. Raadpleeg voor details de instructies van de respectievelijke apparaten.
- Als de gebruikte computer geen SDXC-geheugenkaarten ondersteunt, kan een bericht verschijnen waarin u verzocht wordt om te formatteren (door te formatteren zullen alle opgenomen beelden gewist worden, dus kies [NO].)
- Met een externe kaartlezer moet gecontroleerd worden of deze het gebruikte type kaart ondersteunt.

Met een computer die rechtstreeks op de camera aangesloten is (gebruik van de beschikbare software)

■ Computers die gebruikt kunnen worden

Ieder model dat in staat is een apparaat voor massa-opslag te herkennen.

- Windows ondersteuning: Windows 7/Windows 8/Windows 8.1/Windows 10
- OS ondersteuning: OS X v10.5 tot macOS 10.13

Registreer uw camera op de homepage van Leica Camera AG. Met de software die beschikbaar is voor downloaden kunt u de beeldgegevens voor foto's en films die zijn vastgelegd met deze camera in alle bestandsindelingen importeren op een computer.

■ Installeren van de software

Om de software te gebruiken, moet deze eerst geïnstalleerd worden. Er zijn drie voorbereidende stappen nodig:

- ① Registreer uw camera op de homepage van Leica Camera AG.
 - a. Open een account op <http://owners.leica-camera.com>. U zult vervolgens toegang verkrijgen tot de "Owners area".
 - b. Registreer uw camera onder "My products" door het serienummer ervan in te voeren. Doet u dit d.m.v. de bijbehorende instructies.
 - c. Selecteer "...software download...". U zult verzocht worden de TAN-code in te voeren die u op een sticker aantreft op de Garantiekaart.
 - U zult per e-mail de code toegestuurd krijgen waarmee u de software zult kunnen activeren.
- ② Installeer de software op uw computer.
- ③ Activeer de software met de code (cijfers) die u ontvangen heeft.
 - Doet u dit door de bijbehorende instructies te volgen die verschijnen nadat u de software opent.
 - Raadpleeg de on-line hulp voor details over het hanteren van de software.

Technische gegevens

Cameranaam	Leica D-Lux 7
Type nr.	3952
Type camera	Compacte digitale camera met interne zoomlens
Beeldsensor	4/3" MOS-sensor, totaal aantal pixels: 21.770.000, effectieve pixels: 17.000.000, primaire-kleurenfilter
Minimum verlichtingssterkte	ongev. 5lx (als i-Low licht gebruikt wordt, is de sluitertijd $1/30$ s)
Lens	LEICA DC VARIO-SUMMILUX 1:1.7-2.8 / 10.9-34 ASPH., 35mm camera-equivalent: 24 – 75mm, bereik lensopening: 1.7 – 16 / 2.8 – 16 (op 10,9 / 34mm)
Filterschroefdraad	E43 (43mm)
Beeldstabilisatie	Optische methode
Brandpuntbereik	
AF	0,5m tot ∞
Macro AF/ MF / Snapshot modussen / Films	Maximum instelling groothoek: 3cm tot ∞ Maximum instelling telefoto: 30cm tot ∞
Digitale zoom	Max. 4x
Sluitersysteem	Elektronisch en Mechanisch bediend
Sluitertijd	
Foto's	T (max. ongeveer 30min), $60 - 1/4000$ s (met de mechanische sluiters) $1 - 1/16000$ s (met de elektronische sluiters)
Films	$1/25 - 1/16000$ s (Als [4K/100M/24p] ingesteld is in [Opn. kwaliteit]) $1/2 - 1/16000$ s (Als de handmatige belichtingsmodus ingesteld is en [MF] geselecteerd is) $1/30 - 1/16000$ s (Anders dan hierboven) Continue opnametijd – Als de grootte voor [Opn. kwaliteit] op [FHD] gezet is: 29 minuten – Als de grootte voor [Opn. kwaliteit] op [4K] gezet is: 15 minuten

Belichtingsfrequentie continue serie	Elektronische / Mechanische sluiters: 2fps (L) / 7fps (M) / 11fps (H)
Aantal opneembare seriebeelden	Met RAW-bestanden: 32 of meer* Zonder RAW-bestanden: 100 of meer* * Gebaseerd op de CIPA-normen en een kaart met een snelle lees-/schrijfsnelheid.
Belichtingsbedieningsmodussen	Programma (P), Lensopening-Prioriteit (A), Sluiter-Prioriteit (S), Handmatige instelling (M)
Belichtingscompensatie	±5EV in 1/3EV-stappen (instellingsbereik knop ±3EV)
Opnamebestandsformaten	
Foto's	RAW/JPEG (gebaseerd op "Design rule for Camera File systeem" en op "Exif 2.31" standaard)
Films (met geluid)	[MP4] 3840×2160/30p (100 Mbit/s) 3840×2160/24p (100 Mbit/s) 1920×1080/60p (28 Mbit/s) 1920×1080/30p (20 Mbit/s) 1280×720/30p (10 Mbit/s)
Audio-opnameformaat	AAC (stereo)
Belichtingsmetermodussen	Multi-zone, middenmeting, spot
Monitor	3,0" TFT LCD, resolutie: ongeveer 1.240.000 punten, gezichtsveld: ongeveer 100%, beeldverhouding: 3:2, aanraakschermfunctie
Zoeker	0,38" LCD-zoeker, resolutie: ongeveer 2.760.000 punten, gezichtsveld: ongeveer 100%, beeldverhouding: 16:9, met dioptrische correctie -4 tot +3 dioptr, Vergroting: ongeveer 0,7× (35mm camera equivalent), oogsensor
Microfoons	Stereo
Luidspreker	Monoraal
Opnamemedium	SD / SDHC* / SDXC*-geheugenkaarten (*UHS-I/UHS-snelheidsklasse 3)
Wi-Fi	
Overeenstemmingstandaard	IEEE 802.11b/g/n (standaard draadloos LAN-protocol)
Gebruikt frequentiebereik (centrale frequentie)	2412 tot 2462MHz (1 tot 11ch), maximum uitvoervermogen: 13dBm (EIRP)
Encryptiemethode	Wi-Fi-overeenkomstig WPA™/WPA2™
Toegangsmethode	Infrastructuurmodus

Functies Bluetooth	
Overeenstemmingstandaard	Bluetooth v4.2 (Bluetooth low energy (BLE))
Gebruikt frequentiebereik (centrale frequentie)	2402 tot 2480MHz, maximum uitvoervermogen: 10dBm (EIRP)
Gebruikstemperatuur/ vochtigheid	0°C tot 40°C / 10%RH tot 80%RH
Stroomverbruik	2,1W / 2,8W (bij opnames met monitor/zoeker) 1,7W / 1,9W (bij opnames met monitor/zoeker)
Aansluitingen / Interfaces	[HDMI]: micro HDMI Type D [USB/CHARGE]: USB 2.0 (Hoge Snelheid) Micro-B
Afmetingen (B x H x D; ingetrokken lens)	Ongeveer 118×66×64mm
Gewicht (met/zonder kaart en batterij)	Ongeveer 392g / 350g

Flitser CF D

	Externe flitser (bijgeleverd in verpakking)
Bevestiging	Op de flitsschoen van de camera
Richtgetal	10 / 7 (met ISO 200 / 100)
Flitsbereik (met ISO-AUTO)	Ongeveer 0,6 - 14,1m (op kortste brandpuntafstand), Ongeveer 0,3 - 8,5m (op langste brandpuntafstand)
Belichtingshoek	Aangepast om overeen te komen met de kortste brandpuntafstand van de lens van 10,9mm
Flitser-modi (instelbaar op de camera)	AUTO, AUTO/Rode-ogenreductie, Gedwongen AAN, Gedwongen AAN/Rode-ogenreductie, Langzame sync., Langzame sync./Rode-ogenreductie, Gedwongen UIT
Afmetingen (B x H x D)	Ongeveer 31×41,5×30mm
Gewicht	Ongeveer 25g

Batterij (Lithium-ion): BP-DC15

Voltage/vermogen	7,2V / 1025mAh
Fabrikant	Panasonic Energy (Wuxi) Co., Ltd., made in China

Lader/Netadapter: ACA-DC16

Input	AC 110 - 240V, 50/60Hz, 0,2A
Output	DC 5V, 1,0A
Fabrikant	Salom Electric (Xiamen) Co., Ltd., made in China

De symbolen op dit product (met inbegrip van de accessoires) stellen het volgende voor:

~	AC (Wisselstroom)
---	DC (Gelijkstroom)
<input type="checkbox"/>	Apparatuur van Klasse II (de constructie van de producten is dubbel geïsoleerd.)

De specificaties zijn zonder voorgaande kennisgeving aan wijzigingen onderhevig.

- SDXC logo is een handelsmerk van SD-3C, LLC.
- De begrippen HDMI, HDMI High-Definition Multimedia Interface en het HDMI-logo zijn handelsmerken of geregistreerde handelsmerken van HDMI Licensing Administrator, Inc. in de Verenigde Staten en andere landen.
- Dolby, Dolby Audio en het dubbele-D-symbool zijn handelsmerken van Dolby Laboratories.
- Leica is een gedeponeerd handelsmerk van Leica Microsystems IR GmbH.
- Summilux is een gedeponeerd handelsmerk van Leica Camera AG.
- Adobe is een handelsmerk of geregistreerd handelsmerk van Adobe Systems Incorporated in de Verenigde Staten en/of andere landen.
- Windows is een geregistreerd handelsmerk of handelsmerk van Microsoft Corporation in de Verenigde Staten en/of andere landen.
- iMovie, Mac, OS X en macOS zijn handelsmerken van Apple Inc., geregistreerd in de VS en andere landen.
- iPad, iPhone, iPod en iPod touch zijn handelsmerken van Apple Inc., geregistreerd in de VS en andere landen.
- App Store is een servicemerk van Apple Inc.
- Android en Google Play zijn handelsmerken of gedeponeerde handelsmerken van Google Inc.
- Het Bluetooth® woordmerk en logo's zijn gedeponeerde handelsmerken die het bezit zijn van Bluetooth SIG, Inc. en ieder gebruik van dergelijke merken door Leica Camera AG vindt plaats onder licentie. Andere handelsmerken en handelsnamen zijn die van de respectievelijke eigenaren.
- Het Wi-Fi CERTIFIED™-logo is een keurmerk van Wi-Fi Alliance®.
- Het Wi-Fi Protected Setup™-logo is een keurmerk van Wi-Fi Alliance®.
- "Wi-Fi®" is een gedeponeerd handelsmerk van Wi-Fi Alliance®.
- "Wi-Fi Protected Setup™", "WPA™" en "WPA2™" zijn handelsmerken van Wi-Fi Alliance®.
- QR Code is een gedeponeerd handelsmerk van DENSO WAVE INCORPORATED.
- Dit product maakt gebruik van "DynaFont" van DynaComware Corporation. DynaFont is een geregistreerd handelsmerk van DynaComware Taiwan Inc.
- Andere namen, bedrijfsnamen en productnamen die in deze gebruiksaanwijzing worden vermeld, zijn handelsmerken of gedeponeerde handelsmerken van de respectievelijke bedrijven.



Dit product bevat de volgende software:

- (1) de software die onafhankelijk voor Leica Camera AG is ontwikkeld,
- (2) de software van derden die onder licentie verstrekt is aan Leica Camera AG,
- (3) de software verstrekt onder de licentie van GNU General Public License, Version 2.0 (GPL V2.0),
- (4) de software verstrekt onder de licentie van GNU LESSER General Public License, Version 2.1 (LGPL V2.1) en/of
- (5) openbronsoftware anders dan de software verstrekt onder de licentie van GPL V2.0 en/of LGPL V2.1.

De software die gecategoriseerd is als (3) - (5) wordt verspreid in de hoop dat deze nuttig zal zijn, maar ZONDER ENIGE GARANTIE, zonder zelfs de impliciete garantie van VERHANDELBAARHEID of GESCHIKTHEID VOOR EEN SPECIAAL DOEL. Raadpleeg de gedetailleerde termen en voorwaarden ervan die weergegeven worden door [MENU/SET] → [Set-up] → [Versie disp.] → [Software info] te selecteren.

Leica-onderhoudsdienstadressen

Leica Product Support

Technische vragen over het Leica programma worden schriftelijk, telefonisch of per e-mail beantwoord door de Leica Informations-Service:

Het is ook het contactpunt om advies te ontvangen en instructies te bestellen.

Als alternatief kunt u ons uw vragen toezenden door het contactformulier in te vullen dat u op de homepage van Leica Camera AG vindt.

Leica Camera AG
Product Support / Software Support
Am Leitz-Park 5
D-35578 Wetzlar

Tel.: +49 (0) 6441-2080-111 /-108

Fax: +49 (0) 6441-2080-490

info@leica-camera.com / software-support@leica-camera.com

Leica Customer Care

Voor het onderhoud van uw Leica-uitrusting alsmede in geval van schade kunt u gebruik maken van het Customer Care Center van Leica Camera AG of de reparatieservice van een nationale vertegenwoordiging van Leica (zie voor adressen de homepage van Leica Camera AG).

Leica Camera AG
Customer Care
Am Leitz-Park 5
D-35578 Wetzlar

Tel.: +49 (0) 6441-2080-189

Fax: +49 (0) 6441-2080-339

customer.care@leica-camera.com



DAS WESENTLICHE.

Leica Camera AG | Am Leitz-Park 5

35578 WETZLAR | DEUTSCHLAND

Telefon +49(0)6441-2080-0 | Telefax +49(0)6441-2080-333

www.leica-camera.com

LEICA FOTOS

U kunt de camera met een smartphone/tablet op afstand bedienen. Hiertoe moet u eerst de app 'Leica FOTOS' op uw mobiele apparaat installeren.

- ▶ Scan de volgende QR-code met het mobiele apparaat



of

- ▶ Installeer de app in de Apple App Store™/Google Play Store™

VERBINDING

EERSTE VERBINDING MET HET MOBIELE APPARAAT

De verbinding wordt gerealiseerd via Bluetooth. Bij de eerste verbinding met een mobiel apparaat moet een pairing tussen de camera en een mobiel apparaat worden gerealiseerd.

VERBINDINGSASSISTENT

De verbindingssistent verschijnt als de camera voor de eerste keer is opgestart respectievelijk nadat de camera is teruggesteld op de beginwaarden. Deze instellingen kunt u ook oproepen via het menupunt **Leica FOTOS**.

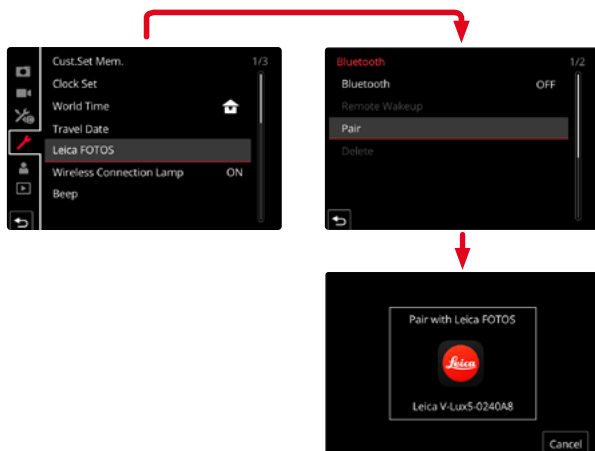

VIA HET MENU

OP HET MOBILEE APPARAAT

- ▶ Bluetooth activeren
- ▶ Leica FOTOS starten
- ▶ Cameramodel selecteren

IN DE CAMERA

- ▶ In het hoofdmenu, **Leica FOTOS** kiezen
- ▶ **Bluetooth** kiezen
 - Bluetooth wordt geactiveerd.
- ▶ De aanwijzingen in Leica FOTOS volgen
 - Bij gerealiseerde verbinding verschijnen op de monitor de betreffende pictogrammen en de status-LED brandt blauw.

Aanwijzingen

- De pairing-procedure kan enkele minuten in beslag nemen.
- U hoeft de pairing voor ieder mobiel apparaat maar eenmaal te doen. Daarbij wordt het apparaat toegevoegd aan de lijst met bekende apparaten.
- Bij opnamen met bestaande verbinding met Leica FOTOS worden automatisch via GPS positiegegevens bepaald en in de 'Exif-data' geschreven.

VERBINDING MET BEKENDE APPARATEN

- ▶ In het hoofdmenu, **Leica FOTOS** kiezen
- ▶ **Bluetooth** kiezen
- ▶ **On** kiezen
 - De Bluetooth-functie wordt geactiveerd.
 - De camera maakt automatisch verbinding met het mobiele apparaat.

Aanwijzingen

- Als er zich meer bekende apparaten binnen het bereik bevinden, maakt de camera automatisch verbinding met het apparaat dat het eerst antwoordt. Het is niet mogelijk een favoriet apparaat vast te leggen.
- Het is aan te bevelen zelden gebruikte apparaten uit de lijst te verwijderen, om ongewenste verbindingen te vermijden.
- Als verbinding wordt gemaakt met het verkeerde apparaat, moet u de verbinding verbreken en opnieuw maken (in de camera Bluetooth deactiveren en weer activeren).

APPARATEN UIT DE LIJST MET BEKENDE APPARATEN VERWIJDEREN

- ▶ In het hoofdmenu, **Leica FOTOS** kiezen
- ▶ **Delete** kiezen
- ▶ Gewenste apparaat kiezen
 - Op de monitor verschijnt de veiligheidsvraag:
- ▶ **Yes** kiezen

Aanwijzing

- Om een gewist apparaat weer met de camera te kunnen verbinden, moet een nieuwe pairing plaatsvinden.

AFSTANDBEDIENING VAN DE CAMERA

Met behulp van de afstandsbediening kunt u vanaf het mobiele apparaat foto's en video's opnemen, instellingen voor de opname aanpassen, en gegevens naar het mobiele apparaat overbrengen. Een lijst met de beschikbare functies en bedieningsaanwijzingen bevinden zich in Leica FOTOS.

DE CAMERA VIA AFSTANDBEDIENING 'WEKKEN'

Als deze functie in de camera is geactiveerd, kunt u een uitgeschakelde camera of een camera in de stand-bymodus via afstandsbediening activeren. Daartoe moet Bluetooth zijn geactiveerd.

- ▶ In het hoofdmenu, **Leica FOTOS** kiezen
- ▶ **Remote Wakeup** kiezen
- ▶ **On** kiezen
 - De camera zoekt naar bekende apparaten en maakt er automatisch verbinding mee.

Belangrijke aanwijzingen

- Via afstandsbediening 'wekken' functioneert zelfs als de camera is uitgeschakeld met behulp van de hoofdschakelaar.
- Een abusievelijke activering van de camera door 'wekken' via afstandsbediening kan onder andere leiden tot ongewenste opnamen of hoger stroomverbruik.
- Als het mobiele apparaat momenteel niet is aangesloten of als de Bluetooth-functie in het mobiele apparaat is uitgeschakeld, kan ook een vreemd apparaat dat reeds eerder verbonden werd, toegang krijgen tot de camera. Daardoor zou voor andere mensen misschien onbevoegde toegang tot uw gegevens of camerafuncties mogelijk zijn.

Oplossing

- De functie pas kort vóór het beoogde gebruik activeren.
- Na doelbewust gebruik moet u de functie altijd gelijk weer uitschakelen.