



LEICA D-LUX 7

사용설명서

All new
Leica Fotos
functions

OK

고객 여러분께,

저희 Leica D-Lux 7 을 구입해 주셔서 감사합니다 . 본 설명서는 잘 읽으신 후 쉽게 찾아볼 수 있는 곳에 보관하십시오 .

저작권법을 엄격히 준수합니다.

- 개인적 사용 이외의 목적으로 사전 촬영한 테이프 또는 디스크, 기타 출판물 또는 방송물은 저작권을 침해할 수 있습니다 .
개인 사용의 목적일 경우에도 일부 자료 촬영은 제한될 수 있습니다 .

보증 카드와 포장재의 스티커에서 카메라의 생산 날짜를 확인할 수 있습니다 . 숫자는 년 . 월 또는 년 . 월 . 일을 의미합니다

참고 :

Leica D-Lux 7 의 실제 컨트롤 , 구성 요소 , 메뉴 항목 , 메뉴 화면 그림 등은 본 설명서의 그림과 다를 수 있습니다 .

안전상의 주의사항

경고 :

화재 위험이나 감전 , 제품의 손상을 방지하려면 ,

- 기기를 비 , 습기 , 물이 떨어지거나 튀는 곳에 두지 마십시오 .
- 권장 부속품을 사용하십시오 .
- 커버를 제거하지 마십시오 .
- 기기를 직접 수리하지 마십시오 . 서비스는 자격을 갖춘 서비스 직원에게 의뢰하십시오 .

로딩하는 동안 기기는 소켓 콘센트에 접근이 쉽도록 그 가까이에 위치해야 합니다 .



■ 배터리 팩에 관해

주의

- 배터리를 올바르게 교체하지 않게 교체하면 폭발의 위험이 있습니다. 반드시 라이카 카메라 AG가 권장하는 유형의 배터리로 교체하십시오 (→12).
- 배터리를 폐기하려는 경우 현지 기관이나 대리점에 올바른 폐기 방법을 문의하시기 바랍니다.
- 가열하거나 화염에 노출시키지 마십시오.
- 문과 창문이 닫힌 차량 내에서 배터리를 오랫동안 직사광선에 노출시키지 마십시오.

경고

화재, 폭발 및 화상의 위험이 있습니다. 분해, 60 °C 이상 가열하거나 소각하지 마십시오.

■ 전기충전기 / 직류 전원 장치에 관하여

주의!

- 화재 위험이나 감전, 제품의 손상을 방지하려면,
 - 기기를 책장, 불박이 수납장 또는 다른 좁은 공간에 설치하거나 두지 마십시오. 반드시 통풍이 잘 되는 곳에 두십시오.
- 주전원 플러그를 연결하면 충전기/직류 전원 장치는 대기 상태가 됩니다. 주전원 플러그가 전기 콘센트에 연결되어 있는 동안 주회로는 항상 "live" 상태입니다.

■ 사용상의 주의

- 부속 USB 연결 케이블 이외에는 사용하지 마십시오 .
- HDMI 로고가 있는 “ 고속 HDMI 마이크로 케이블 ” 을 사용하십시오 .
HDMI 규격에 대응되지 않는 케이블은 작동되지 않습니다 .
“ 고속 HDMI 마이크로 케이블 ” (Type D-Type A 플러그, 최대 2m 길이)

본 기기를 전자기장파가 나오는 기기 (전자오븐, TV, 비디오 게임 등) 로부터 가능한 한 멀리 하십시오 .

- 본 카메라를 TV 위나 그 가까이에서 사용하면 사진 및/또는 사운드가 전자기장의 간섭을 받을 수 있습니다 .
- 본 기기를 휴대전화 가까이에서 사용하지 마십시오 . 노이즈가 생겨 사진 및 / 또는 사운드에 부작용을 줄 수 있습니다 .
- 기록된 데이터가 손상될 수도 있고 스피커나 큰 모터에 의해 생긴 강한 자기장 때문에 사진이 일그러질 수도 있습니다 .
- 전자기장은 본 카메라에 부정적인 영향을 미쳐 사진 및 / 또는 사운드를 방해할 수 있습니다 .
- 본 카메라가 전자기 기기의 부정적인 영향으로 제대로 작동되지 않으면 카메라의 전원을 끄고 배터리를 빼거나 충전기 / 직류 전원 장치를 분리하십시오 . 그리고 나서 배터리를 다시 넣거나 충전기 / 직류 전원 장치를 다시 연결하고 전원을 다시 켜십시오 .

무선 송신기나 고전압선 가까이에서는 본 기기를 사용하지 마십시오 .

- 무선 송신기나 고전압선 가까이에서 촬영하면 촬영한 사진 및 / 또는 사운드에 부작용이 생길 수 있습니다 .

-
- 카메라를 청소하려면 배터리 및/또는 카드를 제거하거나 콘센트에서 전원 플러그를 뽑은 다음 부드럽고 마른 천으로 닦으십시오 .
 - 모니터를 너무 세게 누르지 마십시오 .
 - 무리하게 힘을 주어 렌즈를 누르지 마십시오 .
 - 카메라에 살충제나 휘발성 물질이 닿지 않게 하십시오 .
 - 고무나 플라스틱 제품이 카메라에 장기간 닿지 않게 하십시오 .
 - 벤진, 시너, 알코올, 주방용 세제 등과 같은 용제를 사용하여 카메라를 손질하면 외부 케이스가 손상되거나 코팅이 벗겨질 수 있으므로 사용하지 마십시오 .
 - 카메라의 렌즈가 태양을 향한 채로 두면 태양 광선이 오작동을 일으킬 수 있으므로 두지 마십시오 .
 - 반드시 부속 코드와 케이블을 사용하십시오 .
 - 코드나 케이블을 연장하지 마십시오 .
 - 카메라가 카드에 액세스하는 동안 (사진 기록, 읽기, 삭제 또는 포맷) 카메라의 전원을 끄거나 배터리, 카드 또는 충전기 / 직류 전원 장치 (ACA-DC16) 를 빼지 마십시오 . 또한 카메라가 진동이나 충격, 정전기에 노출되지 않도록 하십시오 .
 - 전자파, 정전기 또는 카메라나 카드 고장으로 인해 카드의 데이터가 손상되거나 손실될 수 있습니다 . 중요한 데이터는 PC 등에 저장하는 것이 좋습니다 .
 - PC 나 다른 기기에서 카드를 포맷하지 마십시오 . 제대로 작동되게 하려면 카메라에서만 포맷하십시오 .

- 카메라 출하 시에는 배터리가 충전되어 있지 않습니다. 사용하기 전에 배터리를 충전하십시오.
- 배터리는 충전식 리튬 이온 배터리입니다. 내부의 화학작용으로 인해 전원이 발생합니다. 온도가 너무 높거나 낮으면 배터리 작동 시간이 짧아지게 됩니다.
- 사용 후, 사용 중, 그리고 충전 후에는 배터리에 열이 발생합니다. 카메라 사용 중에도 카메라에 열이 발생합니다. 오작동이 아닙니다.
- 전원 플러그가 달린 곳 가까이나 배터리 근처에 금속성 물질(클립 등)을 두지 마십시오.
- 배터리는 비교적 온도가 일정한 서늘하고 건조한 곳에 보관하십시오. (권장 온도: 15°C 에서 25°C, 권장 습도: 40%RH 에서 60%RH)
- 완전히 충전된 상태로 오랫동안 배터리를 보관하지 마십시오. 배터리를 오랫동안 보관할 경우에는 일년에 한 번씩 충전하는 것이 좋습니다. 완전히 방전된 후에는 배터리를 카메라에서 빼고 다시 보관하십시오.

■ 제품정보

기기의명칭 (모델명) :	디지털 카메라 (3952)
전국서비스대표번호 :	02-2285-4421 (라이카 카메라 코리아 서비스센터)
제조사 :	Leica Camera AG
제조국가 :	중국
인증받았자의상호 :	라이카 카메라 코리아 (주)



R-C-LcK-3952

배터리팩을 안전하게 사용하기 위한 주의사항 경고

배터리팩을 적절하게 사용하지 않으면 과열되거나 화재, 또는 폭발 등을 일으킬 수 있습니다. 반드시 아래의 주의사항을 따르십시오.

- 배터리팩이 눈에 띄게 팽창되면 위험할 수 있습니다. 가까운 대리점이나 라이카 카메라 AG 서비스센터에 문의하십시오.
- 배터리팩을 라이카 사용설명서에 명기된 기기나 충전기 이외의 것과 함께 사용하지 마십시오.
- 화기나 전자레인지 가까이에 두지 마십시오.
- 자동차 내부가 고온으로 될 경우가 있습니다. 배터리팩을 자동차 안에 이러한 상태로 오랫동안 두지 마십시오.
- 배터리팩을 욕실 등과 같이 따뜻하고 습한 장소에 보관하거나 사용하지 마십시오.
- 불에 타는 카펫, 오리털 이불, 또는 전기 카펫 등에서 배터리팩을 장시간 사용하지 마십시오.
- 전원을 켜 둔 채로 장시간 좁고 밀폐된 공간에 기기를 두지 마십시오.
- 동전, 열쇠, 또는 손목시계, 헤어핀이나 목걸이 등과 같은 금속성 제품이 배터리팩 단자에 닿지 않도록 하십시오.
- 라이카 카메라 AG 에서 지정한 배터리팩 이외의 배터리팩을 사용하지 마십시오.
- 배터리팩을 분해하거나 짓누르거나 집게 등으로 찌르지 마십시오.
- 배터리팩을 떨어뜨리거나 강한 충격을 받지 않도록 하십시오.
- 배터리팩을 60°C 이상의 고온에 두지 마십시오.
- 배터리팩을 고온다습한 곳에 두지 마십시오.

주의사항

반드시 아래의 주의사항을 따르십시오.

- 배터리팩을 직사광선이 드는 곳에 보관하지 마십시오.
- 전기가 통하여 단자가 합선될 수 있는 상자나 서랍 안에 보관하지 마십시오.
- 배터리팩에 누액이 발생할 경우에는 누액이 사용자의 피부나 눈에 닿지 않도록 하십시오. 만약 닿았을 경우에는 달은 부위를 물로 충분히 씻어낸 후 의사의 치료를 받으십시오.
- 기기 전극의 양극, 음극을 확인한 후 반드시 배터리팩의 방향을 정확히 맞추십시오.
- 배터리팩을 삼켰을 경우에는 즉시 의사의 치료를 받으십시오.
- 배터리팩을 어린이의 손이 닿지 않는 곳에 두십시오.
- 배터리팩을 깨끗하고 건조한 곳에 두십시오. 배터리팩이 더러워지면 마른 천으로 닦으십시오.
- 배터리팩은 사용하기 전에 충전해야 합니다. 반드시 제조업체에서 지정한 방식대로 정확하게 충전하십시오.
- 배터리팩 사용설명서는 지속적으로 참조하기 쉽도록 안전한 장소에 보관하십시오.
- 배터리팩을 본래의 용도로만 사용하십시오. 기기를 사용하지 않을 경우에는 가능한 한 배터리팩을 분리하십시오.

배터리팩 충전하기

- 충전 시에는 지정된 라이카 기기만 사용하십시오.
- 맨 처음 사용하기 전에는 배터리팩을 완전히 충전하십시오.
- 배터리팩은 주변 온도가 10°C에서 30°C 일 때 충전하고 0°C에서 40°C일 때 사용하십시오.

- 기호 설명 -



EU 가 아닌 국가에서 제품을 폐기하려는 경우 이 기호는 EU 에만 해당합니다 .

이 제품을 폐기하려면 지역 기관이나 대리점에 연락하셔서 올바른 폐기 방법을 문의하십시오 .

배터리팩 폐기처분하기

배터리팩을 폐기처분할 경우에는 반드시 거주하는 지역의 재활용 절차와 폐기처분에 관한 규정 등을 따르십시오.

전지 및 자율안전확인정보

전지종류	리튬이온 2 차전지
모델명	BP-DC15-TK
정격	7.2 V 1025 mAh 7.4 Wh
기본 모델명	BP-DC15-TK
신고필증번호	YU12013-14004
제조사명	라이카 카메라 AG
원산지	중국
공장명	Panasonic Energy (Wuxi) Co., Ltd.
수입자명 (A/S)	라이카 카메라 코리아 (A/S 전화:(02)-2285-4421)
제조년월	<p>제조년월 읽는 방법</p> <p>예) PJXX,PJXXX 또는 PJXXXX (제조년월 2014년 10 월)</p> <p>제조년: 1 번째 영문알파벳 2014 ⇒ P, 2015 ⇒ N, 2016 ⇒ M, 2017 ⇒ L, 2018 ⇒ K 2019 ⇒ J, 2020 ⇒ I, 2021 ⇒ H, 2022 ⇒ G, 2023 ⇒ F</p> <p>제조월: 2 번째 영문알파벳 1월 ⇒ A, 2월 ⇒ B, -- 12월 ⇒ L</p>
전지본체 주의문구	<ul style="list-style-type: none"> • 화기에 가까이 두지 마십시오. • 분해하지 마십시오. • 전용충전기만 사용하십시오. • 섭씨60℃ 이상에서 보관하지 마십시오.

이 설명서 사용법

■ 텍스트에 사용된 부호 설명

MENU : [MENU/SET] 버튼을 눌러 메뉴를 설정할 수 있음을 나타냅니다.

 : 촬영 시 고급 사용방법 및 포인트.

[AE/AF], [DISP], [▶] 등은 각각의 레이블이 부착된 버튼을 나타냅니다.

이 사용 설명서에서는 메뉴 항목 설정 단계를 다음과 같이 설명합니다.

MENU →  **[촬영]** → **[화질]** → **[.i.]**

이 작업 안내에서는 커서 버튼의 위, 아래, 왼쪽 및 오른쪽을 ▲/▼/◀/▶ 으로 표현합니다.

촬영 모드 :   **P** **A** **S** **M**

아이콘들은 기능에 적합한 모드들을 표시합니다.

- 검은색 아이콘 : 적용 가능한 모드
- 회색 아이콘 : 사용 불가능한 모드

목차

안전상의 주의사항	2
-----------------	---

준비 / 기본기능

카메라 손질법	11
제품 구성	12
부속품	12
주요 부품명 및 기능	13
빠른 시작 가이드	15
터치 스크린 조작	24
메뉴 조작	24
기능 버튼에 자주 사용하는 기능 지정하기	26
컨트롤 링을 사용하여 설정 변경하기	27

촬영

스냅샷 모드	28
노출 제어 모드 P, A, S, M 을 사용하여 사진 촬영하기	29
4K 포토 촬영하기	33
촬영 후 초점 면 선택하기 (포스트 포커스 / 포커스 스테킹)	37
동영상 /4K 동영상 촬영하기	41

재생

사진 재생하기	43
---------------	----

Wi-Fi/Bluetooth

Wi-Fi®/Bluetooth® 기능으로 가능한 작업	46
--	----

기타

촬영된 이미지 데이터를 컴퓨터에 복사하기	47
기술적 데이터	48
Leica 서비스 주소	54

카메라 손질법

■ 카메라 취급법

강한 진동, 충격이나 압력을 받지 않도록 하십시오.

카메라를 다룰 때 다음과 같은 경우가 발생하지 않게 하십시오. 렌즈, 모니터, 뷰파인더 또는 외장 케이스가 손상될 수 있습니다.

카메라가 오작동을 일으키거나 촬영이 되지 않을 수도 있습니다.

- 카메라를 떨어뜨리거나 칠 경우.
- 카메라를 바지 주머니에 넣은 채로 앉거나 카메라를 빈 공간이 없는 가방에 억지로 넣는 경우.
- 렌즈나 모니터에 과도한 힘을 가하는 경우.

카메라는 방진, 내수 또는 방수 성능을 제공하지 않습니다.

카메라를 먼지나 모래가 많거나 카메라에 물이 닿을 수 있는 곳에서 사용하지 마십시오.

- 모래, 물 또는 이물질이 카메라 렌즈 또는 버튼 주위의 틈새로 들어갈 수 있는 다음과 같은 환경에서 카메라를 사용하지 마십시오. 이러한 환경에서는 카메라가 손상될 수 있으며 이러한 손상은 수리가 불가능할 수 있으므로 특히 주의하십시오.
 - 먼지 또는 모래가 많은 장소.
 - 카메라에 물이 닿을 수 있는 빗속 또는 해변가.

■ 응결에 관하여 (렌즈, 뷰파인더 또는 모니터가 흐릿해질 경우)

- 주위 온도나 습도가 변하면 응결이 일어납니다. 렌즈, 뷰파인더 및 모니터 얼룩, 곰팡이 및 카메라 오작동을 일으킬 수 있으므로 응결에 주의하십시오.
- 응결이 발생하면 카메라 전원을 끄고 약 2 시간 동안 두십시오. 카메라 온도가 주위 온도와 비슷해지면 흐릿한 현상이 자연적으로 사라집니다.

■ 누락된 촬영에 대한 보상을 하지 않음

- Leica Camera AG 는 카메라 또는 카드의 기술적인 문제로 인한 누락된 촬영에 대해 보상을 하지 않습니다.

제품 구성

	제품 번호
충전식 배터리 팩 BP-DC15-E BP-DC15-U BP-DC15-TK	423-109.001-008 423-109.002-008 423-109.003-008
전기충전기 / 직류 전원 장치 ACA-DC16-E ACA-DC16-C ACA-DC16-K ACA-DC16-B ACA-DC16-N ACA-DC16-A ACA-DC16-U	423-118.001-005 423-118.001-006 423-118.001-007 423-118.001-008 423-118.001-009 423-118.001-010 423-106.001-012
USB 케이블 Micro-B	423-118.001-014
어깨끈	423-109.001-020
렌즈 덮개 *	423-109.001-018
렌즈 덮개 끈	423-109.001-019
햇슈 커버 *	423-110.001-015
플래시 장치 CF D	423-109.001-030
버튼 템플릿	19542
짧은 설명서	(지역에 따라 포함되지 않을 수 있음)
보증카드	439-399.100-026

* 구입 시에는 카메라에 부착 / 삽입되어 있습니다 .

부속품

Leica D-Lux 7 부속품에 관한 자세한 정보는 Leica Camera AG 웹사이트 참조하십시오 : www.leica-camera.com

주 :

- 메모리카드는 옵션입니다 .
- 본 설명서에서는 배터리 팩을 배터리로 기재합니다 .
- 본 설명서에서는 SD/SDHC/SDXC 메모리 카드를 카드로 기재합니다 .
- 카메라를 사용하기 전에 제품 구성에 속한 모든 항목이 포함되어 있는지 확인하십시오 .
- 카메라를 구입한 국가나 지역에 따라 이러한 항목과 그 형태가 이 설명서의 설명 및 그림과 다를 수 있습니다 .
- 어린이가 렌즈 덮개 끈과 햇슈 커버를 삼킬 우려가 있으므로 어린이의 손이 닿지 않는 곳에 보관하십시오 .
- 작은 부품들은 항상 어린이 손이 닿지 않는 안전한 장소에 두십시오 .
- 모든 포장용품은 적절히 폐기처분하시기 바랍니다 (→7).

주요 부품명 및 기능

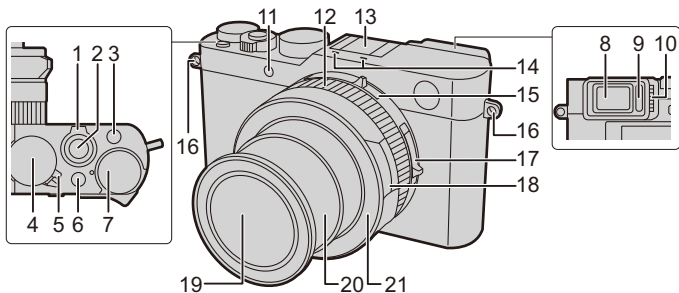

1	<p>줌 레버</p> <ul style="list-style-type: none"> • 줌 레버의 작동은 본 사용설명서에서 아래와 같이 표시합니다. <p>줌 레버를 돌리십시오: </p>	15	<p>화면비율 선택 스위치</p> <ul style="list-style-type: none"> • 화면비율 선택 스위치를 사용하여 사진의 화면비율을 쉽게 전환할 수 있습니다. <p>[4:3]/[1:1]/[16:9]/[3:2]</p>
2	셔터 버튼 (→22)	16	스트랩 구멍
3	[4K] 버튼 (→33)/[Fn1] 버튼 (→26)	17	<p>초점 선택 스위치</p> <ul style="list-style-type: none"> - [AF]: 셔터 버튼을 반만 누르면 자동 초점이 작동됩니다. - [AF\heartsuit]: 줌 레버를 가장 짧은/최대 광각 초점거리로 설정하여 피사체를 렌즈로부터 3cm 가까이에서 찍을 수 있습니다. - [MF]: 초점을 고정시키려고 할 때 또는 렌즈와 피사체의 거리가 여러 번의 촬영에서 변하지 않고 그대로 유지될 때, 그리고 자동 초점 기능을 사용하고 싶지 않을 때 이 기능을 사용하십시오.
4	셔터 속도 다이얼 (→20)	18	조리개 링 (→20, 30)
5	카메라 ON/OFF 스위치 (→18)	19	전면 렌즈 요소 (필터 직경 \varnothing 43mm)
6	[A] 버튼 (→20)	20	렌즈통
7	노출 보정 다이얼	21	<p>렌즈 프론트 링</p> <ul style="list-style-type: none"> • 자동 렌즈 덮개(옵션)를 부착하려면 렌즈 프론트 링을 제거하십시오.
8	뷰파인더 (→19)		
9	아이센서 (→19)		
10	다음터 조절 다이얼 (→19)		
11	셀프타이머 표시등 / AF 보조 램프 (→21)		
12	컨트롤 링 (→27)		
13	핫슈 (핫슈 커버는 구매 시 삽입되어 있습니다.)		
14	<p>스테레오 마이크 (→21)</p> <ul style="list-style-type: none"> • 사용자의 손가락으로 마이크를 가리지 않도록 조심하십시오. 소리가 잘 녹음되지 않을 수 있습니다. 		

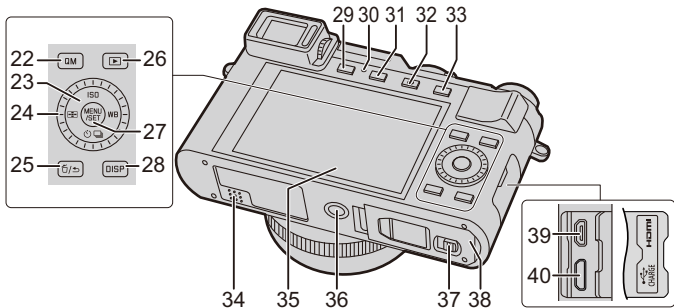

22 [QM] 버튼 / [Fn2] 버튼 (→26)	34 스피커 (→21)
23 커서 버튼 (→23) 컨트롤 다이얼 • 항목 선택이나 값 설정 등을 수행합니다.	35 모니터 / 터치 조작 옵션 지원 (→24) 삼각대 나사산 • 길이 5.5mm 이상의 나사로 카메라에
24 조절 다이얼을 돌리는 조작은 본 사용 설명서 아래와 같이 그림으로 표시되어 있습니다. 컨트롤 다이얼을 좌우로 돌릴 경우 :	36 삼각대를 안전하게 부착하고 조이지 못할 수 있습니다. 카메라가 손상될 수도 있습니다.
25 [↵] / [↶] (삭제 / 취소) 버튼 (→25, 43) / [Fn3] 버튼 (→26, 32)	37 릴리스 슬라이더 (→15)
26 [▶] (재생) 버튼 (→43)	38 카드 / 배터리 도어 (→15)
27 [MENU/SET] 버튼 (→24) • 설정 내용 등을 확인할 때 사용합니다.	39 [HDMI] 소켓 • HDMI micro 케이블로 카메라를 TV에 연결하여 TV에서 사진을 볼 수 있습니다.
28 [DISP] 버튼 • 표시를 변경할 때 사용합니다.	40 [USB/CHARGE] 소켓 (→16)
29 [EVF] 버튼 (→19) / [Fn5] 버튼 (→26)	• 기능 버튼 [Fn6]에서 [Fn10]은 터치 아이콘입니다. 모니터 화면에서 탭을 터치하여 불러올 수 있습니다.
30 충전램프 (→16) / 무선 연결 램프	
31 [PF] 버튼 (→37) / [Fn4] 버튼 (→26)	
32 [●] (동영상) 버튼 (→41)	
33 [AE/AF] 버튼	

빠른 시작 가이드

- 카메라 전원이 꺼져 있는지 확인하십시오.

배터리 / 카드 넣고 빼기

- 정품 Leica 배터리 모델 BP-DC15 만 사용하십시오 (→12).
- Leica Camera AG 는 기타 다른 배터리의 품질을 보장할 수 없습니다.
- 어린이가 메모리 카드를 삼킬 우려가 있으므로 어린이의 손이 닿지 않는 곳에 보관하십시오.

- 1 릴리스 슬라이더 (A) 를 [OPEN] 위치로 밀어 카드 / 배터리 도어를 여십시오.**

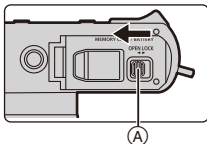

- 2 배터리 (B):**
잠기는 소리가 들릴 때까지 끝까지 넣고 걸쇠 (C) 로 잠겼는지 확인하십시오.

카드 (D):
딸깍하는 소리가 들릴 때까지 넣으십시오.

- 배터리와 카드의 방향을 확인하십시오.
- 카드 단자 (E) 를 만지지 마십시오.

- 3 카드 / 배터리 도어를 닫고 릴리스 슬라이더를 [LOCK] 위치로 미십시오.**

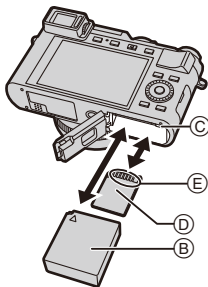

■ 빼기

배터리

- 걸쇠 (F) 를 화살표 방향으로 당기고 빼십시오.

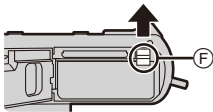

카드

- 딸깍 소리가 날 때까지 누른 후 그대로 빼십시오.

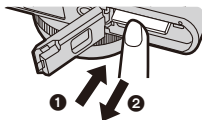

배터리 충전하기

본 카메라에서 사용할 수 있는 유일한 배터리 유형은 Leica 모델 BP-DC15입니다 (→12).

주위 온도가 10°C 에서 30°C 사이 (배터리 온도와 같은) 의 장소에서 배터리를 충전할 것을 권장합니다 .

배터리를 카메라 안에 넣으십시오 . (→15)

카메라 On/Off 스위치가 [OFF] 로 설정되어 있는지 확인하십시오 .

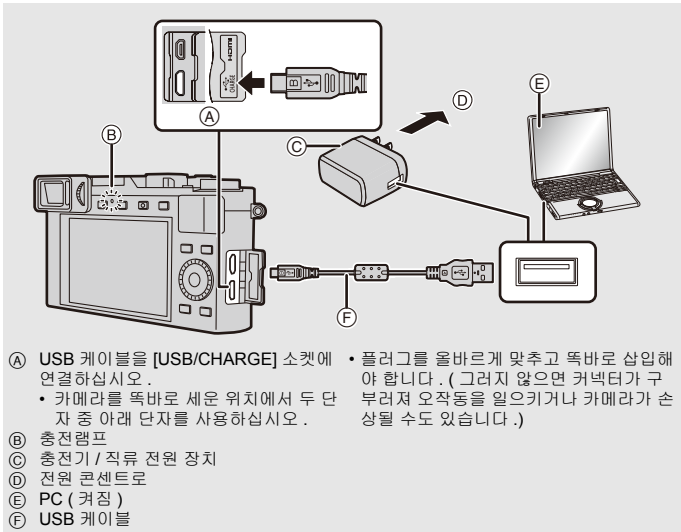

- 부속 USB 연결 케이블 이외에는 사용하지 마십시오 .
- 부속 충전기 / 직류 전원 장치 이외에는 사용하지 마십시오 .
- 충전기/직류 전원 장치와 USB 케이블은 본 카메라 전용입니다 . 다른 기기와 함께 사용하지 마십시오 .

(전원 콘센트에서 충전하기)

USB 케이블로 충전기 / 직류 전원 장치와 본 카메라를 연결하고 충전기 / 직류 전원 장치를 전원 콘센트에 꽂으십시오 .

(컴퓨터에서 충전하기)

USB 케이블로 컴퓨터와 본 카메라를 연결하십시오 .

■ 충전시간

충전기 / 직류 전원 장치를 사용할 경우	약 190 분
<ul style="list-style-type: none"> 컴퓨터에서 전원이 공급될 경우에는 컴퓨터의 전원 공급 용량에 따라 충전 시간이 결정됩니다 . 	

언어, 시간 및 날짜 설정하기

• 카메라 출고 시 시계는 설정되어 있지 않습니다.

- 1 카메라 전원을 켜십시오.
- 2 [MENU/SET] 을 누르십시오.
- 3 ▲/▼ 를 눌러 언어를 선택한 후 [MENU/SET] 을 누르십시오.
- 4 [MENU/SET] 을 누르십시오.
- 5 ◀/▶ 를 눌러 항목(연, 월, 일, 시간, 분)을 선택한 후 ▲/▼ 를 눌러 설정하십시오.
- 6 [MENU/SET] 을 눌러 설정하십시오.
- 7 [시계 설정이 완료되었습니다.] 가 표시되면 [MENU/SET] 을 누르십시오.
- 8 [홈 지역을 설정하십시오.] 가 표시되면 [MENU/SET] 을 누르십시오.
- 9 ◀/▶ 를 눌러 홈 지역을 선택한 후 [MENU/SET] 을 누르십시오.

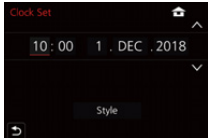
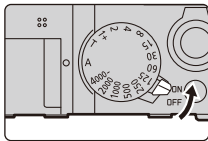

카드 포맷하기 (초기화)

본 카메라로 사진을 촬영하기 전에 카드를 포맷하십시오.

포맷한 후에는 카드에 저장된 모든 데이터가 삭제되고 복구할 수 없게 됩니다. 필요한 데이터를 PC 또는 유사한 장치에 먼저 백업한 후에 카드를 포맷하십시오.

MENU →  **[설정]** → **[포맷]**

뷰파인더와 모니터 사이에서 전환하기

[EVF] 를 누르십시오.

- Ⓐ [EVF] 버튼
- Ⓑ 디옵터 조절 다이얼
- Ⓒ 아이 센서

• 표시가 모니터와 뷰파인더 사이에서 다음과 같이 전환됩니다:

- 자동 뷰파인더 / 모니터 전환
- 뷰파인더 표시
- 모니터 표시

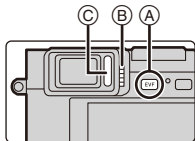

■ 자동 뷰파인더 / 모니터 전환에 관한 사항

아이 센서를 사용하여 뷰파인더 표시를 자동으로 전환하려면 사용자의 눈이나 사물을 뷰파인더 가까이 대십시오.

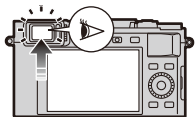

■ 디옵터 조절

뷰파인더에 표시되는 글자가 선명하게 보일 때까지 디옵터 조절 다이얼을 돌리십시오.

- 뷰파인더를 사용할 때 **[EVF 표시 속도]**를 **[ECO30fps]**로 설정하면 배터리 소모가 적어 카메라를 더 오랫동안 작동할 수 있습니다.

노출 제어 모드 선택하기

조리개 링 **A** 과 셔터 속도 다이얼 **B** 을 돌리십시오.

- 두 가지 모두 딸깍 소리가 멈추는 위치까지만 설정하십시오.
- 노출 제어 모드는 조리개 링과 셔터 속도 다이얼 설정에 따라 변경됩니다.

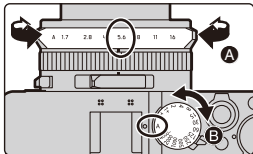

촬영 모드	조리개 링	셔터 속도 다이얼
P 프로그램 AE 모드 (→29)	[A] (자동)	
A 조리개우선 AE 모드 (→30)	원하는 값을 설정합니다	[A] (자동)
S 셔터 우선 AE 모드 (→30)	[A] (자동)	
M 수동 노출 모드 (→31)	원하는 값을 설정합니다	원하는 값을 설정합니다

스냅샷 모드로 전환하려면

[A] 를 누르십시오.

- 스냅샷 모드가 설정되면 노출 제어 모드 아이콘이 [A+] 또는 [A] 로 변경됩니다. (→28)
- [A] 를 다시 누르면 노출 제어 모드가 조리개 링과 셔터 속도 다이얼을 사용해 설정할 수 있는 모드 즉, 위에 설명된 네 가지 중 하나로 전환됩니다.

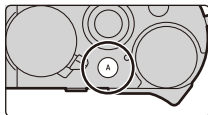

사진을 잘 찍기 위한 팁

두 손으로 카메라를 가볍게 잡고 팔을 양 옆에 움직이지 않게 하며 발을 살짝 벌리십시오.

- 카메라를 떨어뜨리지 않도록 부속 어깨끈 (A) 사용을 권장합니다.
- 플래시가 부착되어 있고 켜져 있을 때 플래시 헤드, AF 보조 램프 (B), 마이크 (C) 또는 스피커 (D) 를 손가락이나 다른 사물로 가리지 마십시오.
- 셔터 버튼을 누를 때 카메라가 움직이지 않게 하십시오.
- 사진 촬영 시 발판은 안정적인지, 그리고 주위의 다른 사람이나 사물 등과 부딪힐 위험은 없는지 확인하십시오.



사진 촬영하기

- 1 셔터 버튼을 반쯤 눌러 카메라가 노출과 초점을 설정하게 하십시오 .

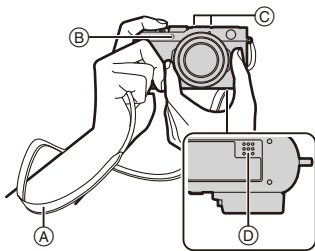
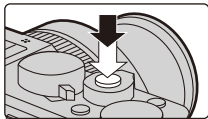

- Ⓐ 조리개 값
- Ⓑ 셔터 속도
- Ⓒ 초점 표시

- 노출이 정확하지 않으면 조리개 값과 셔터 속도가 적색으로 변하고 깜박입니다 .
- 일단 피사체에 초점이 맞춰지면 초점 표시가 표시됩니다 . (피사체에 초점이 맞지 않으면 표시가 깜박입니다 .)

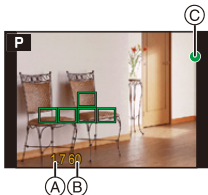

- 2 셔터 버튼을 완전히 눌러 사진을 찍으십시오 .

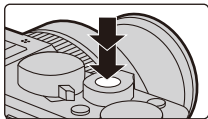

- [사용자] ([초점 / 셔터 릴리즈]) 메뉴에서 [초점 / 릴리즈 우선] 를 [FOCUS] 로 설정하면 초점이 맞춰지지 않으면 사진이 촬영되지 않습니다 .
- [▶] 를 누르면 촬영된 이미지가 표시됩니다 . (→43)

■ 초점 범위

초점거리 / 줌 변경 시 초점 범위가 표시됩니다 .
 줌 위치에 따라 초점 범위가 점차 변할 수 있습니다 .

- ⓓ 촬영 가능 범위 표시



커서 버튼

커서 버튼을 눌러 항목 또는 값 등을 선택하십시오.

• 본 설명서에서 사용될 커서 버튼은 ▲/▼/◀/▶로 표기됩니다.

■ 촬영 중에 커서 버튼 누르기

▲/[ISO] (ISO 감도)







빛의 감도 (ISO 감도) 를 설정합니다.

▶/[WB] (화이트 밸런스)

화이트 밸런스를 설정합니다. 화이트 밸런스는 카메라에 기반하여 특정 색상을 백색으로 재현하기 위해 사전 설정됩니다.











▼/[] (드라이브 모드)

셔터 버튼을 누를 때 카메라가 수행할 작업을 선택합니다.

-  [1 매]
-  [연사]*
-  [4K 포토]* (→33)
-  [포스트 포커스]* (→37)
-  [셀프타이머]*
-  [파노라마 촬영]*

* 드라이브 모드를 해제하려면 [] ([1 매]) 또는 [] 를 선택하십시오.

◀/[] (자동 초점 모드)

-  ([얼굴 / 눈인식])
 - 카메라가 피사체의 얼굴과 눈을 자동으로 감지합니다. 카메라는 얼굴을 이용하여 카메라에 가까운 눈과 노출에 초점을 맞춥니다 ([측광모드]를 [] (다중 측광)으로 설정할 경우).
-  ([트래킹])
 - 카메라가 지정된 움직이는 피사체에 맞춰 초점과 노출을 자동으로 계속 조정합니다. (다이내믹 트래킹) ([측광모드]을 []로 설정할 경우)
-  ([49 영역])
 - 최대 49개의 AF 영역에 초점을 맞출 수 있습니다. 피사체가 화면의 가운데에 있지 않을 때 효과적입니다.
-  등 ([사용자 멀티])
 - 49개의 AF영역을 중에서 피사체에 가장 잘 맞는 AF영역의 모양을 자유롭게 설정할 수 있습니다.
-  ([1 영역])
 - 카메라가 화면의 AF 영역에 있는 피사체에 초점을 맞춥니다.
-  ([핀포인트])
 - [] 보다 작은 포인트에 보다 정확하게 초점을 맞출 수 있습니다. 셔터 버튼을 반쯤 누르면 초점을 확인할 수 있는 화면이 확대됩니다.
- 스냅샷 모드 및 스냅샷 플러스 모드에서 [] 또는 [] 를 설정할 수 있습니다.

터치 스크린 조작

■ 터치 :

모니터 화면에서 원하는 위치 / 아이콘을 짧게 터치하여 기능을 켜거나 끕니다 .



■ 드래그 :

모니터 화면에서 원하는 위치 / 아이콘을 터치하고 원하는 레벨로 밀어 기능을 설정합니다 .

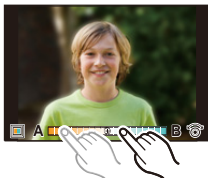

■ 핀치 / 스프레드 :



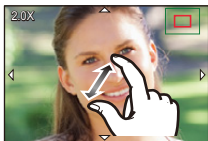



모니터 화면을 두 손가락으로 터치하고 두 손가락을 벌리면 이미지가 확대되고 , 좁히면 축소됩니다 .



메뉴 조작

- 1 [MENU/SET] 을 누르면 메뉴가 표시됩니다 .
- 2 ◀ 를 누르십시오 .
- 3 ▲/▼ 를 눌러 [] 와 같은 메뉴 선택 아이콘을 선택하십시오 .



 [스냅샷 모드]	이 메뉴에서는 스냅샷 모드에서만 사용할 수 있는 기능을 설정할 수 있습니다.
 [촬영]	이 메뉴에서는 사진 설정을 할 수 있습니다.
 [동영상]	이 메뉴에서는 동영상 설정을 할 수 있습니다.
 [사용자]	화면 표시, 버튼 조작과 같은 카메라 조작을 사용자의 기호에 따라 설정할 수 있습니다.
 [설정]	본 메뉴는 사용자가 카메라를 조작하기 편리하도록 하는 시계 설정, 조작용 톤 설정 및 기타 설정을 수행할 수 있도록 합니다. Wi-Fi/Bluetooth 관련 기능들 설정을 구성할 수도 있습니다.
 [마이메뉴]	이 메뉴에서는 자주 사용하는 메뉴를 등록할 수 있습니다.
 [재생]	이 메뉴에서는 이미지에 대한 재생 및 편집을 설정할 수 있습니다.

4 [MENU/SET] 을 누르십시오.

5 ▲/▼ 를 눌러 메뉴 항목을 선택한 후 [MENU/SET] 을 누르십시오.

6 ▲/▼ 를 눌러 설정을 선택한 후 [MENU/SET] 을 누르십시오.

- 메뉴 항목에 따라 설정이 나타나지 않거나 다른 방식으로 표시될 수 있습니다.

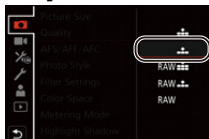

● 컨트롤 다이얼을 돌려 메뉴 선택 아이콘, 메뉴 항목 또는 설정을 선택할 수도 있습니다.

■ 메뉴 달기

[<] 를 누르거나 셔터 버튼을 반쯤 누르십시오.



- [DISP] 를 누르면 메뉴 설명이 표시됩니다.
- 사용할 수 없는 메뉴 항목은 회색으로 표시됩니다. 일부 설정 상황에서는 회색 항목을 선택하고 [MENU/SET] 을 누르면 해당 항목을 설정할 수 없는 이유가 표시됩니다.



기능 버튼에 자주 사용하는 기능 지정하기

1 메뉴를 선택하십시오.

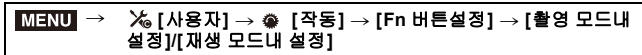

2 ▲/▼ 를 눌러 기능을 지정하고자 하는 기능 버튼을 선택한 후 [MENU/SET] 을 누르십시오.



3 ▲/▼ 를 눌러 지정하고자 하는 기능을 선택한 후 [MENU/SET] 을 누르십시오. • 디폴트 기능 버튼 설정으로 돌아가려면 [기본값으로 복원] 를 선택하십시오.

■ 구입 시 기능 버튼 설정

[촬영 모드내 설정]	[Fn1]: [4K 포토 모드] [Fn2]: [Q.MENU] [Fn3]: [미리 보기] [Fn4]: [포스트 포커스] [Fn5]: [EVF/ 모니터 스위치]	[Fn6]: [Wi-Fi] [Fn7]: [레벨 게이지] [Fn8]: [히스토그램] [Fn9]/[Fn10]: 기본 설정으로 지정된 기능 없음.
[재생 모드내 설정]	[Fn1]: [Wi-Fi] [Fn2]: [★3 등급]	[Fn4]: 기본 설정으로 지정된 기능 없음. [Fn5]: [EVF/ 모니터 스위치]

- 3 단계에서 기능 버튼 ([Fn1]에서 [Fn5])을 길게 눌러 (2 초) 화면을 표시할 수 있습니다.
- 모드나 표시된 화면에 따라 일부 기능들은 사용하지 못할 수 있습니다.
- 기능 버튼에 따라 일부 기능들은 지정할 수 없습니다.

컨트롤 링을 사용하여 설정 변경하기

컨트롤 링을 사용하여 설정을 변경할 수 있습니다.

컨트롤 링으로 설정할 수 있는 기능은 노출 제어 모드에 따라 다릅니다.

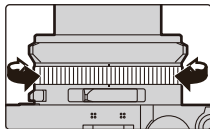

다음은 기본 설정입니다.

노출 제어 모드	설정
A 스냅샷 모드	단계 줌
A+ 스냅샷 플러스 모드	
P 프로그램 AE 모드	
A 조리개우선 AE 모드	셔터 속도 조절*
S 셔터 우선 AE 모드	
M 수동 노출 모드	

* 셔터 속도 다이얼에 표시되지 않은 셔터 속도를 설정할 수 있습니다. (→31)

- 파노라마 촬영 중에 컨트롤 링을 돌리면 선택된 이미지 효과 (필터) 가 변경됩니다.
- 수동 초점 중에 컨트롤 링을 돌리면 초점이 조절됩니다.

컨트롤 링에 지정된 기능 변경하기

1 메뉴를 설정하십시오.

MENU → [사용자] → [작동] → [컨트롤 링]

2 ▲/▼ 를 사용하여 설정을 선택하고 [MENU/SET] 을 누르십시오.

• 다음 기능들을 지정할 수 있습니다:

- [일반]	- [화이트 밸런스]	- [하이라이트 셰도우]
- [줌]	- [AF 모드]	- [I. 다이내믹]
- [단계 줌]	- [드라이브 모드]	- [I. 해상도]
- [노출보정]	- [사진 스타일]	- [플래시 모드]
- [ISO 감도]	- [필터 효과]	- [플래시 조절]

- 기본 설정으로 돌아가려면 [일반] 을 선택하십시오.
- 컨트롤 링을 사용하지 않을 경우에는 [OFF] ([미설정]) 을 선택하십시오.

- 지정한 기능 설정은 모든 노출 제어 모드에 적용됩니다.
- 모드나 표시된 화면에 따라 일부 기능들은 사용하지 못할 수 있습니다.

스냅샷 모드

촬영 모드 : 

이러한 모드는 카메라가 피사체 및 촬영 환경에 맞게 설정을 자동으로 선택하는 자동 카메라 스타일을 선호하는 경우에 권장됩니다.

1 [A] 를 누르십시오 .

- 카메라가 스냅샷 모드로 전환됩니다 .
- [A] 를 다시 누르면 촬영 모드가 조리개 링과 셔터 속도 다이얼을 사용해 설정하는 노출 제어 모드 중 하나로 전환됩니다 (이전 페이지에 설명) .
- 구입 시에는 스냅샷 플러스 모드로 설정되어 있습니다 .

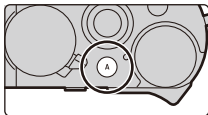

2 카메라를 피사체에 맞추십시오 .

- 카메라가 최적 장면 모드를 찾아내면 해당 아이콘이 표시됩니다 .
(자동 장면 감지)



■ 스냅샷 플러스 모드와 스냅샷 모드 사이에서 전환하기

1 메뉴를 선택하십시오 .

MENU →  [스냅샷 모드] → [스냅샷 모드]

2 ▲/▼ 를 눌러 [A+] 또는 [A] 를 선택한 후 [MENU/SET] 을 누르십시오 .





- [A+] 는 밝기, 색조와 같은 일부 설정을 조정할 수 있으며, 다른 설정은 [A] 으로 조정하여 사진을 사용자의 기호에 맞게 촬영할 수 있습니다 .

■ 자동 초점, 얼굴 / 눈인식

자동 초점 모드는 자동으로  로 설정됩니다 . 피사체를 터치하면 트래킹 AF 기능이 작동됩니다 .

-  (◀) 를 누른 후 셔터 버튼을 반쯤 눌러도 트래킹 AF 기능이 작동됩니다 .

■ 플래시에 관하여

제품 구성에 속한 플래시를 사용할 경우, 카메라는 피사체의 유형 및 밝기에 따라 자동으로 , ,  또는  를 선택합니다 .

노출 제어 모드 P, A, S, M 을 사용하여 사진 촬영하기

촬영 모드 : **P** **A** **S** **M**

사용할 수 있는 설정 값은 조리개 값, 셔터 속도, 줌 위치와 같은 다양한 설정의 조합에 따라 달라집니다.

- 셔터 버튼을 반쯤 누를 때 노출이 정확하게 맞춰지지 않으면 조리개 값과 셔터 속도가 적색으로 변하고 깜박입니다.

프로그램 AE 모드

카메라가 피사체의 밝기에 따라 자동으로 셔터속도와 조리개 값을 설정합니다.

[촬영] 메뉴에서 다양한 설정을 변경할 수 있습니다.

- 1 조리개 링을 돌려 [A] (자동) 를 선택하십시오.

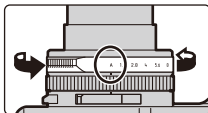

- 2 셔터 속도 다이얼을 돌려 [A] (자동) 를 선택하십시오.

- 프로그램 모드가 설정되고 촬영 모드 아이콘이 [P] 로 변경됩니다.

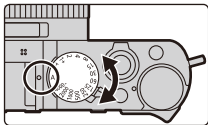

- 3 셔터 버튼을 반쯤 누르면 화면에 조리개 값과 셔터 속도 값이 표시됩니다.

조리개 값과 셔터 속도의 조합 변경하기

프로그램 모드에서도 노출을 동일하게 유지하면서 조리개 값과 셔터 속도의 조합을 변경하여 원하는 효과를 달성할 수 있습니다. 이 기능을 “Program Shift” 라고 합니다.

1 숫자 값이 표시되는 동안 (약 10 초) 컨트롤 다이얼을 돌려 프로그램 시프트로 값을 변경하십시오.

- ① 프로그램 시프트 표시
 - 프로그램 시프트를 취소하려면 다음 조작 중 하나를 수행하십시오 :
 - 카메라 전원을 끄십시오.
 - 프로그램 시프트 표시가 사라질 때까지 컨트롤 다이얼을 돌리십시오.
- ② 조리개 값
- ③ 셔터 속도

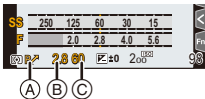

조리개우선 AE 모드

큰 초점 맞춤 영역 (초점이 맞혀진 피사체의 앞과 뒤에) 을 원할 경우에는 조리개 값에 높은 숫자를 설정하고, 반대의 경우 낮은 번호를 설정하십시오.

1 셔터 속도 다이얼을 돌려 [A] (자동) 를 선택하십시오.

2 조리개 링을 돌려 조리개 값을 선택하십시오.

- 조리개 우선 모드가 설정되고 촬영 모드 아이콘이 [A]로 변경됩니다.
- ① 조리개 값
- ② 노출계

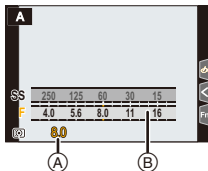

셔터 우선 AE 모드

움직이는 피사체의 선명한 사진을 촬영하고 싶으면 빠른 셔터 속도를 설정하고, 움직임을 강조하기 위해 피사체를 흐릿하게 표현하고 싶으면 속도를 느리게 설정하십시오.

1 조리개 링을 돌려 [A] (자동) 를 선택하십시오.

2 셔터 속도 다이얼을 돌려 셔터 속도를 선택하십시오.

- 셔터 우선 모드가 설정되고 촬영 모드 아이콘이 [S]로 변경됩니다.
- ① 셔터 속도
- ② 노출계

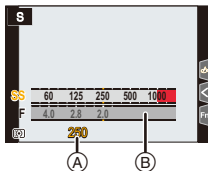

수동 노출 모드

이 모드에서는 셔터 속도와 조리개 값을 수동으로 설정하여 노출을 결정할 수 있습니다. 노출 설정 밸런스 눈금이 화면 하단에 나타나 해당 설정의 노출 결과의 과다/부족/정확을 나타냅니다.

- 1 조리개 링을 돌려 조리개 값을 선택하십시오.
- 2 셔터 속도 다이얼을 돌려 셔터 속도를 선택하십시오.

- 수동 노출 모드가 설정되고 촬영 모드 아이콘이 [M]으로 변경됩니다.

- (A) 노출 설정 밸런스
- (B) 조리개 값
- (C) 셔터 속도
- (D) 수동 노출 보조

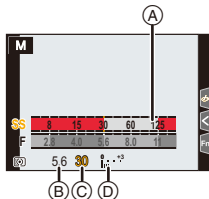

셔터 속도를 셔터 속도 다이얼에 제공되지 않는 값으로 설정하기

컨트롤 링 또는 컨트롤 다이얼을 돌려 다음 셔터 속도로 설정하십시오. 화면에서 셔터 속도를 확인하십시오.

1/4000 초보다 빠른 셔터 속도 또는 1 초보다 느린 셔터 속도

- 1 [촬영] 메뉴에서 [셔터 타임]을 설정하십시오.
- 2 셔터 속도 다이얼을 돌려 [4000-] 또는 [1+]를 선택하십시오.
- 3 컨트롤 링 또는 컨트롤 다이얼을 돌려 셔터 속도를 선택하십시오.

1/3EV 조절 단계로 셔터 속도 설정

- 셔터 속도 다이얼의 설정 값에서 $\pm 2/3$ 조절 단계의 범위로 셔터 속도를 설정할 수 있습니다.

예 : 셔터 속도를 1/400 초로 설정하기

- 1 셔터 속도 다이얼을 돌려 [500]을 선택하십시오.
- 2 컨트롤 링 또는 컨트롤 다이얼을 돌려 [400]을 선택하십시오.



셔터 속도와 조리개 값에 대한 ISO 감도 최적화하기

ISO 감도를 [AUTO]로 설정하면 셔터 속도와 조리개 값에 노출이 적합하도록 카메라가 ISO 감도를 자동으로 설정합니다.

- 촬영 조건에 따라 적절한 노출로 설정되지 않거나 ISO 감도가 높아질 수 있습니다.

**수동 노출 모드 사용에 대한 힌트****수동 노출 보조**

: 적절하게 노출됨 /



: 더 밝은 이미지 /



: 더 어두운 이미지

■ [T] (시간) 에 관하여

셔터 속도를 [T] (시간) 로 설정하면 셔터 버튼을 완전히 누르는 동안 셔터가 열려있는 상태로 됩니다 (최대 약 30 분).

셔터 버튼을 다시 놓으면 셔터가 닫힙니다 .



- 셔터 속도를 [T] (시간)로 설정할 경우에는 카메라 흔들림을 방지하기 위해 삼각대를 사용하고 Wi-Fi 를 통해 카메라를 스마트폰에 연결하여 원격으로 촬영하는 것이 좋습니다 . Bluetooth 를 통해 연결되어 있으면 [B] (벌브) 도 사용할 수 있습니다 .
- 셔터 속도를 [T] (시간)로 설정하여 사진을 촬영하면 사진의 노이즈가 심할 수 있습니다 . 노이즈를 줄이려면 [촬영] 메뉴에서 [셔터노이즈제거] 을 [ON] 으로 설정하여 사진을 촬영하는 것이 좋습니다 .

[콘스탄트 보기]

[사용자] ([모니터 / 디스플레이]) 메뉴에서 [콘스탄트 보기] 를 [ON] 으로 설정하면 촬영 화면에서 조리개 및 셔터 속도의 효과를 확인할 수 있습니다 .

조리개 및 셔터 속도의 효과 확인하기 (미리 보기 모드)

적용 가능한 모드 :      

[ / ] 버튼 ([Fn3]) 을 눌러 확인 화면으로 전환하십시오 .

- 일반 촬영 화면
- 조리개 효과 미리보기 화면
- 셔터속도 효과 미리보기 화면

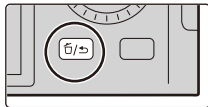

4K 포토 촬영하기

적용 가능한 모드 : **A** **A*** **P** **A** **S** **M**

카메라로 30 프레임 / 초로 해상도 8 백만 화소 (대략) 의 연속 사진을 촬영할 수 있습니다. 이 사진들을 촬영한 후 연속 파일에서 원하는 순간을 추출하여 저장할 수 있습니다.

• UHS 스피드 클래스 3 인 카드를 사용하십시오.

1 (▼) 를 누르십시오.

2 ◀/▶ 를 눌러 4K 포토 아이콘 (등) 을 선택한 후 ▲ 를 누르십시오.

• 기본 설정에 의해 [4K] 버튼 ([Fn1]) 을 눌러 **1** 및 **2** 단계와 같은 조작을 수행할 수도 있습니다.

3 ◀/▶ 로 촬영 방법을 선택한 후 [MENU/SET] 을 누르십시오.

• [촬영] 메뉴의 [4K 포토] 에서 촬영 방법을 설정할 수도 있습니다.

<p>[4K 연사]</p>	<p>빨리 움직이는 피사체를 가장 잘 캡처하기 셔터 버튼을 누르고 있는 동안 연속 촬영이 수행됩니다.</p> <p>연속 촬영이 수행됩니다 A 계속 누릅니다 B 촬영이 됩니다</p>
<p>[4K 연사 (S/S)] "S/S" 는 Start/Stop 의 줄임말입니다.</p>	<p>예측 불가능한 사진 기회를 캡처하기 셔터 버튼을 누르면 연속 촬영이 시작되고 다시 누르면 중지됩니다.</p> <p>C 시작 (첫번째) D 중지 (두번째) E 촬영이 됩니다</p> <p> 마커를 추가하여 사진 선택 및 저장하기 촬영 중에 [QM] 버튼 ([Fn2]) 을 누르면 마커를 추가할 수 있습니다. (촬영 당 최대 40 개의 마커) 4K 사진 연속 파일에서 사진을 선택 및 저장하면 마커가 추가된 부분으로 건너뛸 수 있습니다.</p>

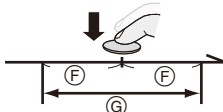
 <p>[4K 사진 연사]</p>	<p>사진 기회가 생길 때는 언제나 필요에 따라 촬영하기 셔터 버튼을 누르기 약 1 초 전 후 동안 연속 촬영이 수행됩니다. ① 약 1 초 ② 촬영이 됩니다</p> 
--	---



4 셔터 버튼을 눌러 촬영을 하십시오.



- 카메라가 4K 연사 포토 촬영을 수행하고 4K 사진 연속 파일을 MP4 형식으로 저장합니다.
- [오도 리뷰]가 가능하면 사진 선택 화면이 자동으로 표시됩니다. 촬영을 계속하려면 셔터 버튼을 반쯤 눌러 촬영 화면을 나타내십시오.
- 촬영된 4K 사진 연속 파일에서 사진을 선택하고 저장하는 방법에 관한 정보는 P35 를 참조하십시오.

■ 사진을 촬영할 때 카메라 흔들림 방지

[조명 구성] 또는 [순서 합성]을 수행할 경우에는 카메라 흔들림을 방지하기 위해 삼각대를 사용하고 카메라를 스마트폰에 연결하여 원격으로 촬영하는 것이 좋습니다.

■ 4K 포토 해제하기

2 단계에서 [] 또는 []를 선택하십시오.

- 주위 온도가 높거나 4K 포토를 연속으로 촬영하면 []가 표시되고 촬영이 도중에 중지될 수 있습니다. 카메라가 식을 때까지 기다리십시오.
- [] ([4K 사진 연사])로 설정하면 배터리가 더 빨리 소모되고 카메라 온도가 올라갑니다. (카메라 보호를 위해 [] ([4K 연사])로 전환될 수 있습니다.)

촬영 시에만 [] ([4K 사진 연사])를 선택하십시오.

- 연속 촬영 시간이 15 분을 초과하면 촬영이 중지됩니다.
SDHC 메모리카드를 사용하면 파일 크기가 4 GB 를 초과하여도 4K 포토의 촬영을 끊임 없이 계속할 수 있으나 연속 파일은 촬영 및 재생을 위해 작은 파일로 나뉘어집니다.
SDXC 메모리카드를 사용하면 크기가 4 GB 를 초과하는 연속 파일을 하나의 파일로 저장할 수 있습니다.
- 4K 연속 사진에 사용된 시야각은 “normal” 해상도로 촬영할 때보다 좁습니다.

4K 사진 연속 파일에서 사진을 선택하고 저장하기

1 재생 화면에서 [▲] 아이콘으로 이미지를 선택하고 ▲를 누르십시오.

- 이미지가 [4K 사진 연속]로 촬영된 경우에는 3단계로 넘어가십시오.

**2** 슬라이드바를 드래그하여 장면을 대충 선택하십시오.

슬라이드뷰 화면

- [] ([4K] 버튼 ([Fn1])) 을 터치하여 4K 연속 재생 화면에서 장면을 선택할 수 있습니다.
- [] 를 터치하면 마커 조작 화면으로 전환됩니다. (→36)

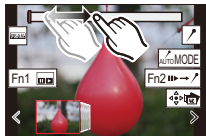
**3** 프레임을 드래그하여 사진으로 저장하고자 하는 프레임을 선택하십시오.

- 프레임 단위로 되감기 / 앞으로 가기를 연속 수행하려면 [<] / [>] 를 길게 터치하십시오.

**4** [] 를 터치하여 사진을 저장하십시오.

- 사진이 JPEG 형식으로 저장됩니다.

4K 연속 사진에 표시하기

4K 사진 연속 파일에서 사진을 선택하고 저장할 때 표시된 위치 사이를 건너뛰어 사진을 쉽게 선택할 수 있습니다.

백색 마커 :

촬영 또는 재생 중에 수동으로 설정합니다.

녹색 마커 :

촬영 중에 카메라가 자동으로 설정합니다. (자동 표시 기능 *1)

마커 조작 화면



*1 카메라가 피사체의 얼굴이나 움직임이 감지된 장면에 자동으로 마커를 설정합니다.
(예 : 자동차가 지나가거나, 풍선이 터지거나, 한 사람이 돌아서는 장면)

■ 표시된 사진으로 건너뛰기

[▶→/↗] 를 터치하여 마커 조작 화면으로 전환한 후 ◀/▶ 를 눌러 표시된 사진으로 건너뛸 수 있습니다.

[↗→▶] 를 터치하면 원래 조작으로 돌아옵니다.

- 각 파일에 최대 10 개의 마커가 표시됩니다.
- 다음의 경우, 촬영 조건과 피사체 상태에 따라 자동 표시 기능으로 마커를 설정하지 못할 수 있습니다.
 - 패닝 또는 흔들림으로 인해 카메라가 움직이는 경우
 - 피사체의 움직임이 느리거나 작은 경우
 - 피사체가 작은 경우
 - 얼굴이 카메라를 향하고 있지 않은 경우

■ 표시될 마커 전환

[] 를 터치하십시오.

[자동]/[얼굴 우선 순위]/[동작 우선 순위]/[꺼짐]^{*2}

*2 수동으로 설정한 마커만 표시됩니다.



촬영 후 초점 면 선택하기 (포스트 포커스 / 포커스 스테킹)

적용 가능한 모드 :   **P** **A** **S** **M**

이 모드는 4K 연속 사진을 촬영하는 동안 초점을 바꿀 수 있습니다. 이 사진들을 촬영한 후 원하는 초점 영역을 선택할 수 있습니다.

본 기능은 움직이지 않는 사물 촬영에만 적합합니다.

- UHS 스피드 클래스 3 인 카드를 사용하십시오.
- 포커스 스테킹에 사용할 이미지를 촬영할 경우에는 삼각대를 사용하는 것이 좋습니다.

1   (▼) 를 누르십시오.

2 ◀/▶ 를 눌러 포스트 포커스 아이콘 () 을 선택한 후 [MENU/SET] 을 누르십시오.

- 기본 설정에 의해 [PF] 버튼 ((Fn4)) 를 누르고 [ON] 을 선택하여 **1** 및 **2** 단계와 같은 조작을 수행할 수도 있습니다.



3 구도를 결정하고 셔터 버튼을 반쯤 누르십시오.

- 자동 초점이 초점을 맞출 수 있는 모니터 화면 안에서 초점 영역을 감지합니다. (화면 가장자리 제외)
- 화면에서 아무 영역에도 초점이 맞춰지지 않으면 초점 표시 (A) 가 깜박입니다. 이런 경우에는 촬영이 불가능합니다.



셔터 버튼을 반쯤 누를 때부터 촬영이 끝날 때까지 :

- 피사체와의 거리와 구도를 일정하게 유지하십시오.

4 셔터 버튼을 완전히 눌러 촬영을 시작하십시오.

- 촬영 중에 초점 위치가 자동으로 바뀝니다. 아이콘 (B) 이 사라지면 촬영이 자동으로 종료됩니다.
- 동영상은 [MP4] 촬영 형식으로 촬영됩니다.
- [오토 리뷰] 기능이 가능해지면 원하는 초점 영역을 선택할 수 있는 화면이 표시됩니다. (→38)

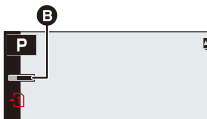

■ [포스트 포커스] 촬영을 취소하려면

2 단계에서 [] 또는 []를 선택하십시오.

- 주위 온도가 높거나 포스트 포커스 촬영을 연속적으로 수행하면 카메라에 []가 표시되고 촬영이 중지될 수 있습니다.
카메라가 식을 때까지 기다리십시오.
- 촬영하는 동안 시야각이 더 좁아집니다.

원하는 초점 영역을 선택하고 사진 저장하기 ([포스트 포커스])

1 재생 화면에서 [] 아이콘으로 이미지를 선택하고 ▲를 누르십시오.



2 원하는 초점 영역을 터치하십시오.

- 초점이 맞춰진 사진이 선택된 영역에서 불가능하면 적색 프레임이 표시됩니다. 이런 경우에는 사진을 저장할 수 없습니다.
- 화면의 가장자리를 선택할 수 없습니다.



버튼 조작	터치 조작	조작 설명
	터치하기	초점 영역을 선택합니다. • 확대 표시 중에는 선택되지 않습니다.
		표시를 확대합니다.
		표시를 축소합니다 (확대 표시 중).
[4K] ([Fn1])		포커스 스테킹 기능으로 전환하십시오. (→39)
[QM] ([Fn2])		초점이 맞춰진 부분들이 컬러로 하이라이트됩니다. ([피킹]) • [PEAK OFF] → [PEAK L] ([LOW]) → [PEAK H] ([HIGH]) 순으로 전환됩니다.
[MENU/SET]		사진을 저장합니다.

- 확대 표시 중에 슬라이드바를 드래그하면 초점을 미세하게 조절할 수 있습니다. (◀▶를 눌러 같은 작업을 수행할 수도 있습니다.)



- 3 [Fn2]를 터치하여 사진을 저장하십시오.
- 사진이 JPEG 형식으로 저장됩니다.

초점 범위를 넓히기 위해 여러 장의 사진 병합하기 (포커스 스테킹)

- 1 “원하는 초점 영역을 선택하고 사진 저장하기([포스트 포커스])” (→38)의 2단계에서 원하는 초점 영역을 선택하는 화면에서 [Fn2]를 터치하십시오.
- 2 병합 방법을 터치하십시오.

[자동 합성]	병합에 적합한 사진을 자동으로 선택하여 한 장의 사진으로 병합합니다. <ul style="list-style-type: none"> • 초점이 가까운 사진들이 우선적으로 선택됩니다. • 포커스 스테킹을 수행하여 사진을 저장합니다.
[범위 병합]	지정된 초점 영역의 사진들을 한 장의 사진으로 병합합니다.

[[범위 병합]을 선택한 경우)

- 3 원하는 초점 영역을 터치하십시오.

- 최소 두 개의 영역을 지정하십시오.
 - 선택된 두 포인트 사이의 초점이 맞는 부분이 표시됩니다.
 - 선택될 수 없는 영역은 회색으로 표시됩니다.
- 선택을 취소하려면 초점 영역을 다시 터치하십시오.

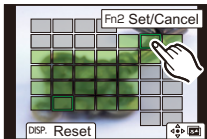
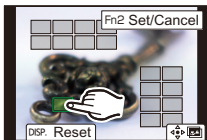

버튼 조작	터치 조작	조작 설명
▲/▼/◀/▶/ 	터치하기	하나의 영역을 선택합니다.
[QM] ([Fn2])	[설정 / 취소]	하나의 영역을 지정 / 해제합니다.
[DISP]	[전체]	모든 영역을 선택합니다. (영역을 선택하기 전)
	[리셋]	모든 선택을 해제합니다. (영역을 선택하기 후)
[MENU/SET]		사진을 병합하고 결과물을 저장합니다.

4 []을 터치하여 사진을 병합하고 결과물을 저장하십시오.

- 사진이 JPEG 형식으로 저장됩니다. 셔터속도, 구경 값, ISO 감도를 포함하는 가장 가까운 초점 거리의 원본 사진의 촬영 정보 (Exif 정보)도 새 사진에 기록됩니다.
- 카메라는 카메라 흔들림으로 인해 어긋난 사진을 자동으로 보정할 수 있습니다. 보정된 사진들은 병합할 경우 시야각이 약간 좁아집니다.
- 다음과 같은 경우에 사진들은 부자연스러운 사진으로 병합될 수 있습니다 :
 - 촬영하는 동안 피사체가 빨리 움직이는 경우
 - 피사체간 거리가 먼 경우
 - 사진들의 초점이 너무 흐릿한 경우 (큰 조리개 값으로 촬영하면 사진이 덜 부자연스럽게 병합될 수 있습니다.)
- 다른 기기에서 촬영한 이미지에는 포커스 스테킹 기능을 사용할 수 없습니다.

동영상 / 4K 동영상 촬영하기

적용 가능한 모드 : **A** **A*** **P** **A** **S** **M**

본 카메라는 동영상을 MP4- 형식의 4K 를 포함하는 다양한 해상도로 촬영할 수 있습니다 .

오디오는 스테레오로 녹음됩니다 .

- 조리개 값과 셔터 속도를 수동으로 설정하여 동영상을 촬영할 수 있습니다 . (→30, 31)
- 스냅샷 모드에서 카메라는 조리개 값과 셔터 속도를 자동으로 설정하고 동영상을 촬영할 장면을 감지합니다 . (→28)

1 비디오 버튼을 눌러 촬영을 시작하십시오 .

- (A) 촬영 경과 시간
- (B) 촬영 가능 시간

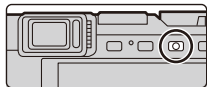

- 동영상 촬영 중에는 촬영상태표시등 (적색) (C) 이 깜박입니다 .
- 비디오 버튼을 누른 직후 바로 놓으십시오 .
- 동영상 촬영 중에는 셔터 버튼을 완전히 눌러 정지 사진 촬영도 가능합니다 .

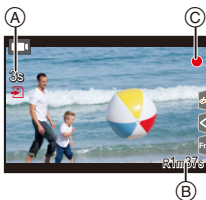

2 비디오 버튼을 다시 눌러 촬영을 중지하십시오 .

■ 4K 동영상 촬영 시

- 4K 로 동영상을 촬영할 경우에는 UHS 스피드 클래스 3 으로 등급이 매겨진 카드를 사용하십시오 .
- 4K 로 동영상을 촬영할 경우에는 시야각이 다른 크기의 동영상보다 좁아집니다 .
- 초점이 매우 정확하게 맞추어 지도록 자동 초점 속도를 낮추어서 4K 동영상들이 촬영됩니다 . 자동 초점으로 피사체에 초점을 맞추는 것이 어려울 수 있으나 오작동이 아닙니다 .
- 조용한 환경에서 촬영할 경우 조리개 설정 및 초점 조작음이 동영상에 녹음될 수 있습니다 . 오작동이 아닙니다 . 동영상 촬영 중 초점 조작을 [연속 AF] 에서 [OFF] 로 설정할 수 있습니다 .
- 주위 온도가 높거나 동영상을 연속 촬영하면 [△] 가 표시된 후 카메라 보호를 위해 촬영이 중지될 수 있습니다 . 카메라가 식을 때까지 기다리십시오 .

■ 해상도 / 프레임 비율의 조합 설정하기

MENU →  [동영상] → [화질]

[4K/100M/30p]*1/[4K/100M/24p]*1, [FHD/28M/60p]/[FHD/20M/30p]/[HD/10M/30p]

*1 4K 동영상

• 아래 연속 촬영 가능 시간이 경과하면 동영상 촬영이 중지됩니다.

[화질]	연속 촬영 가능 시간	파일 분할 크기 간격
[4K/100M/30p]	15 분	SDHC 카드를 사용하는 경우 : 크기가 4 GB 를 초과하는 파일은 촬영과 재생을 위해 작은 파일로 분할됩니다.*2 SDXC 카드를 사용하는 경우 : 파일은 촬영을 위해 분할되지 않습니다.
[4K/100M/24p]		
[FHD/28M/60p]	29 분	크기가 4 GB 를 초과하는 파일은 촬영과 재생을 위해 작은 파일로 분할됩니다.*2
[FHD/20M/30p]		
[HD/10M/30p]		

*2 끊기지 않고 계속 촬영을 할 수 있습니다.

사진 재생하기

1 [▶] 를 누르십시오.

2 ◀/▶ 를 누르십시오.

◀: 이전 사진을 재생합니다

▶: 다음 사진을 재생합니다

- ◀/▶ 를 계속 누르면 사진을 연속적으로 재생할 수 있습니다.



■ 재생을 마치려면

[▶] 를 다시 누르거나 셔터 버튼을 반쯤 누르십시오.

- [▶] 를 누른 상태에서 카메라 on/off 스위치를 [ON] 으로 설정하면 재생 화면이 표시됩니다.
- [사용자] ([렌즈 / 기타]) 메뉴에서 [렌즈 원위치] 를 [ON] 으로 설정한 경우, 카메라가 촬영 화면에서 재생 화면으로 전환되면 약 15 초 후에 렌즈통이 수납됩니다.

■ 동영상 재생하기

본 카메라는 MP4 형식을 사용하여 동영상을 재생하도록 설계되었습니다.

- 동영상은 동영상 아이콘 ([▶]) 이 표시됩니다.

▲ 를 누르면 재생됩니다.

(A) 동영상 촬영 시간

(B) 화면 중앙의 [▶] 를 터치하여 동영상을 재생할 수도 있습니다.

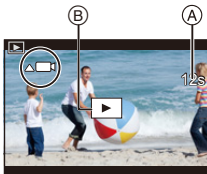

■ 사진 삭제하기

한 번 삭제하면 사진을 복구할 수 없습니다.

1 재생 모드에서 삭제할 사진을 선택한 후 [▶/▶] 를 누르십시오.

2 ▲/▼ 를 눌러 [1 매 삭제] 를 선택한 후 [MENU/SET] 을 누르십시오.

[조명 구성]

이 기능은 병합하고자 하는 4K 사진 연속 파일에서 여러 개의 프레임을 선택할 수 있습니다. 이전 프레임에 비해 밝게 변한 부분을 이전 프레임에 겹쳐서 프레임을 1매의 사진으로 병합합니다.

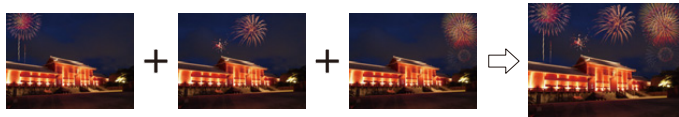

MENU → **[재생]** → **[조명 구성]**

- 1 **</>** 를 눌러 4K 사진 연속 파일들을 선택한 후 **[MENU/SET]** 을 누르십시오.
- 2 **합성 방식**을 선택한 후 **[MENU/SET]** 을 누르십시오.

[합성 병합] 설정

- 1 슬라이드바를 드래그하여 원하는 사진을 선택하십시오.
- 2 **[MENU/SET]** 을 누르십시오.
 - 선택한 프레임들이 기억되고 표시는 이전 화면으로 됩니다.
 - **▲/▼** 를 눌러 항목들을 선택한 후 **[MENU/SET]** 을 눌러 다음 조작을 수행하십시오.



- [다음]: 합성할 프레임을 더 선택할 수 있습니다.
- [재선택]: 직전에 선택한 프레임을 버리고 다른 이미지를 선택할 수 있습니다.

- 3 1 과 2 단계를 반복하여 합성할 프레임을 더 선택할 수 있습니다.
 - 최대 40 개의 프레임을 선택할 수 있습니다.
- 4 **▼** 를 눌러 **[저장]** 을 선택한 후 **[MENU/SET]** 을 누르십시오.

[범위 병합] 설정

첫번째와 마지막 프레임을 선택하여 프레임의 밝은 부분들이 서로 겹치게 하십시오.

- 1 첫번째 사진의 프레임을 선택하고 **[MENU/SET]** 을 누르십시오.
 - 선택 방식은 [합성 병합] 설정의 1 단계와 같습니다.
 - 2 마지막 사진의 프레임을 선택하고 **[MENU/SET]** 을 누르십시오.
- 3 **확인 화면**에서 **[예]** 를 선택한 후 **[MENU/SET]** 을 누르십시오.
 - 사진들이 JPEG 형식으로 저장됩니다. 셔터 속도, 조리개, 및 ISO 감도와 같은 첫번째 프레임의 촬영 정보 (Exif 정보) 도 또한 등록됩니다.

[순서 합성]

4K 사진 연속 파일에서 여러 개의 프레임을 선택하여 움직이는 피사체를 한 장의 사진으로 순서 합성할 수 있습니다.



MENU → **[재생]** → **[순서 합성]**

- 1 를 눌러 4K 사진 연속 파일들을 선택한 후 **[MENU/SET]** 을 누르십시오.
- 2 합성할 프레임을 선택하십시오.

움직이는 피사체가 이전 또는 이후 프레임에 오버랩되지 않도록 프레임을 선택하십시오. (피사체가 오버랩되면 순서 합성이 제대로 생성되지 못할 수 있습니다.)

- ① 슬라이드바를 드래그하여 원하는 사진을 선택하십시오.

- ② **[MENU/SET]** 을 누르십시오.

- 선택한 프레임들이 기억되고 표시는 이전 화면으로 됩니다.

- **▲/▼** 를 눌러 항목들을 선택한 후 **[MENU/SET]** 을 눌러 다음 조작을 수행하십시오.

- [다음]:
합성할 프레임을 더 선택할 수 있습니다.

- [재선택]:
직전에 선택한 프레임을 버리고 다른 이미지를 선택할 수 있습니다.

- ③ ① 과 ② 단계를 반복하여 합성할 프레임을 더 선택할 수 있습니다.

- 3 에서 40 개의 프레임을 선택할 수 있습니다.

- ④ **▲/▼** 를 눌러 [저장] 을 선택한 후 **[MENU/SET]** 을 누르십시오.

- 사진들이 JPEG 형식으로 저장됩니다. 셔터 속도, 조리개, 및 ISO 감도와 같은 첫번째 프레임의 촬영 정보 (Exif 정보) 도 또한 등록됩니다.



[순서 합성] 을 위한 팁

[순서 합성] 을 위해 삼각대를 사용하여 사진을 촬영하는 것이 좋습니다.

Wi-Fi®/Bluetooth® 기능으로 가능한 작업

■ 스마트폰을 카메라 리모콘으로 이용

“Leica FOTOS”을 스마트폰에 설치하면 카메라를 원격으로 조작할 수 있으며 스마트폰을 사용하여 녹화 및 재생을 할 수 있습니다 .

■ 카메라를 Bluetooth Low Energy 와 호환되는 스마트폰에 연결하여 활용 범위 확대

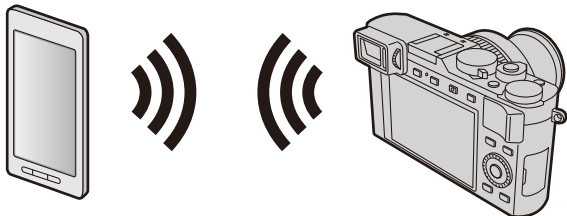

■ 스마트폰 / 태블릿 앱 “Leica FOTOS”

“Leica FOTOS”은 Leica Camera AG 에서 제공하는 응용 프로그램입니다 .

- 본 설명서에서는 둘 사이를 구분할 필요가 있는 경우 이외에는, 스마트폰과 태블릿을 “스마트폰”이라는 용어로 통칭합니다 .
- 자세한 사항은 Leica Camera AG 웹사이트에 있는 전체 카메라 사용설명서 (PDF 형식)를 참조하십시오 .

촬영된 이미지 데이터를 컴퓨터에 복사하기

카드 리더 (외장) 로

- 어떤 컴퓨터의 경우에는 카메라에서 촬영한 카드를 직접 읽을 수 있으며 다른 컴퓨터의 경우에는 외장 카드 리더를 필요로 합니다. 자세한 사항은 각각의 장치의 사용설명서를 참조하십시오.
- 사용 중인 컴퓨터가 SDXC 메모리카드를 지원하지 않으면 포맷하라는 메시지가 나타날 수 있습니다. (그렇게 하면 촬영된 이미지 데이터가 모두 삭제되므로 반드시 [NO]를 선택하십시오.)
- 외장 카드 리더를 사용할 경우에는 사용 중인 카드 유형이 지원되는지 확인하십시오.

카메라에 직접 연결한 컴퓨터로 (사용 가능한 소프트웨어 사용)

■ 사용 가능한 컴퓨터들 :

대용량 저장 장치를 인식 가능한 모델 .

- 지원되는 Windows: Windows 7/Windows 8/Windows 8.1/Windows 10
- 지원되는 Mac: OS X v10.5 에서 macOS 10.13

Leica Camera AG 홈페이지에 카메라를 등록한 후 다운로드할 수 있는 소프트웨어를 사용하면, 이 카메라로 촬영한 스틸 사진 및 모션 픽처의 이미지 데이터를 모든 파일 형식으로 컴퓨터로 가져올 수 있습니다.

■ 소프트웨어 설치하기

소프트웨어를 사용하려면 먼저 설치해야 합니다. 3 가지 예비 단계가 필요합니다 :

- ① 사용자의 카메라를 Leica Camera AG 홈페이지에 등록하십시오.
 - a. <http://owners.leica-camera.com> 에서 계정을 열면 "Owners area" 에 액세스할 수 있습니다.
 - b. 사용자의 카메라를 "My products" 에서 시리얼 넘버를 입력하여 등록하십시오. 각 지시에 따라 하십시오.
 - c. 그리고 나서 "...software download..." 를 선택하십시오. 보증서의 스티커에서 TAN 코드를 입력해야 합니다.
 - 소프트웨어를 구동시킬 수 있는 키가 사용자의 전자메일에 보내집니다.
- ② 사용자의 컴퓨터에 소프트웨어를 인스톨하십시오.
- ③ 전송받은 키 (숫자) 가 있는 소프트웨어를 구동시키십시오.
 - 소프트웨어를 연 후에 나타나는 각각의 지시를 따라서 하십시오.
 - 소프트웨어 작동 방법에 관한 자세한 사항은 온라인 지원을 참조하십시오.

기술적 데이터

카메라 이름	Leica D-Lux 7
유형 번호	3952
카메라 유형	줌 렌즈 내장 컴팩트 디지털 카메라
이미지 센서	4/3" MOS 센서 , 총 화소수 : 21,770,000, 유효 화소수 : 17,000,000, 원색 필터
최소 조도	약 5lx (i- 저조명 사용 , 셔터 속도 1/30s 에서)
렌즈	LEICA DC VARIO-SUMMILUX 1:1.7-2.8 / 10.9-34 ASPH., 35mm 카메라 환산 : 24 – 75mm, 조리개 범위 : 1.7 – 16 / 2.8 – 16 (10.9 / 34mm 에서)
필터 나사산	E43 (43mm)
이미지 손떨림 보정	광학식
초점 범위	
AF	0.5m 에서 ∞
AF 매크로 / MF / 스냅샷 모드 / 동영상	최대 광각 설정 : 3cm 에서 ∞ 최대 망원 설정 : 30cm 에서 ∞
디지털 줌	최대 4x
셔터 시스템	전자식 및 기계식 제어
셔터 속도	
정지 사진	T (최대 약 30min), 60 – 1/4000s (기계식 셔터) 1 – 1/16000s (전자식 셔터)
동영상	1/25 – 1/16000s ([화질] 을 [4K/100M/24p] 로 설정할 경우) 1/2 – 1/16000s (수동 노출 모드가 설정되어 있고 [MF] 가 선택 되어 있는 경우) 1/30 – 1/16000s (위의 것 이외) 연속 촬영 가능 시간 – [화질] 크기를 [FHD] 로 설정한 경우 : 29 분 – [화질] 크기를 [4K] 로 설정한 경우 : 15 분

연속 시리즈 노출 주파수	전자식 / 기계식 셔터 : 2fps (L) / 7fps (M) / 11fps (H)
연속 촬영 가능한 사진 매수	RAW 파일 포함 : 32 매 이상 * RAW 파일 미포함 : 100 매 이상 * * CIPA 표준에 기반한 고속 읽기 / 쓰기 속도의 카드 .
노출 제어 모드	프로그램 (P), 조리개 우선 (A), 셔터 우선 (S), 수동 설정 (M)
노출 보정	1/3EV 조절 단계에서 ±5EV (±3EV 다이얼 설정 범위)
촬영 파일 형식	
정지 사진	RAW / JPEG ("Design rule for Camera File system" 및 "Exif 2.31" 표준 준거)
동영상 (오디오 포함)	[MP4] 3840×2160/30p (100 Mbit/s) 3840×2160/24p (100 Mbit/s) 1920×1080/60p (28 Mbit/s) 1920×1080/30p (20 Mbit/s) 1280×720/30p (10 Mbit/s)
오디오 녹음 형식	AAC (스테레오)
노출 측광모드	멀티존, 중앙중점측광, 스포트
모니터	3.0" TFT LCD, 해상도 : 약 1,240,000 도트, 시야 : 약 100%, 화면비율 : 3:2, 터치 스크린 기능
뷰파인더	0.38" LCD 뷰파인더, 해상도 : 약 2,760,000 도트, 시야 : 약 100%, 화면비율 : 16:9, -4 에서 +3 디옵터까지 디옵터 조 절 : 약 0.7× (35mm 카메라 환산), 아이 센서
마이크	스테레오
스피커	모노
촬영 매체	SD / SDHC* / SDXC* 메모리 카드 (*UHS-I/UHS 스피드 클래스 3)
Wi-Fi	
준수 표준	IEEE 802.11b/g/n (표준 무선 LAN 프로토콜)
사용 주파수 범위 (중심 주파수)	2412 에서 2462MHz (1 에서 11 채널), 최대 출력 : 13dBm (EIRP)
암호화 방법	Wi-Fi 대응 WPA™/WPA2™
액세스 방법	인프라스트럭처 모드

Bluetooth 기능	
준수 표준	Bluetooth v4.2 (Bluetooth low energy (BLE))
사용 주파수 범위 (중심 주파수)	2402 에서 2480MHz, 최대 출력 : 10dBm (EIRP)
작동 온도 / 습도	0°C 에서 40°C / 10%RH 에서 80%RH
소비전력	2.1W / 2.8W (모니터 / 뷰파인더로 촬영 시) 1.7W / 1.9W (모니터 / 뷰파인더로 재생 시)
단자 / 인터페이스	[HDMI]: micro HDMI Type D [USB/CHARGE]: USB 2.0 (고속) Micro-B
치수 (W x H x D; 렌즈 수납 시)	약 118×66×64mm
무게 (카드 및 배터리 포함 / 미 포함)	약 392g / 350g

플래시 CF D

	외장 플래시 장치 (제공 품목에 포함)
부착	카메라의 핫슈
가이드 번호	10/7 (ISO 200/100 사용)
플래시 범위 (ISO AUTO 로)	약 0.6 - 14.1m (가장 짧은 초점 거리에서), 약 0.3 - 8.5m (가장 긴 초점 거리에서)
조사각	렌즈의 최단 초점 거리 10.9mm 를 포괄하도록 일치됨
플래시 모드 (카메라에서 설정)	자동, 자동 / 적목감소, 강제발광, 강제발광 / 적목감소, 슬로우싱크, 슬로우싱크 / 적목감소, 발광금지
크기 (W x H x D)	약 31×41.5×30mm
무게	약 25g

배터리 (리튬이온): BP-DC15

전압 / 용량	7.2V / 1025mAh
제조사	Panasonic Energy (Wuxi) Co., Ltd., 중국 제조

충전기 / 직류 전원 장치 : ACA-DC16

입력	AC 110 - 240V, 50/60Hz, 0.2A
출력	DC 5V, 1.0A
제조사	Salom Electric (Xiamen) Co., Ltd., 중국 제조

본 제품 (액세서리 포함) 의 심볼은 다음을 나타냅니다 :

~	AC (교류)
---	DC (직류)
	Class II 장치 (제품은 이중 절연 구조입니다.)

사양은 예고없이 변경될 수 있습니다.

- SDXC 로고는 SD-3C, LLC 의 상표입니다 .
- 용어 HDMI 및 HDMI High-Definition Multimedia Interface 그리고 HDMI 로고는 미국 및 기타 국가에서 사용되는 HDMI Licensing Administrator, Inc. 의 상표 또는 등록상표입니다 .
- 돌비 , 돌비 오디오 및 더블 D 심볼은 돌비 래버러토리스의 상표입니다 .
- Leica 는 Leica Microsystems IR GmbH 의 등록 상표입니다 .
- Summilux 는 Leica Camera AG 의 등록상표입니다 .
- Adobe 는 미국 및 / 또는 기타 국가에서 Adobe Systems Incorporated 의 상표 또는 등록상표입니다 .
- Windows 는 미국 및 / 또는 기타 국가에서 Microsoft Corporation 의 등록 상표 또는 상표입니다 .
- iMovie, Mac, OS X 및 macOS 는 U.S. 및 기타 국가에 등록되어 있는 Apple Inc. 의 상표입니다 .
- iPad, iPhone, iPod 및 iPod touch 는 미국 및 기타 국가에서 사용되는 Apple Inc. 의 등록 상표입니다 .
- App Store 는 Apple Inc. 의 서비스마크입니다 .
- Android 및 Google Play 는 Google Inc. 의 상표 또는 등록상표입니다 .
- Bluetooth® 워드마크 및 로고는 Bluetooth SIG, Inc. 소유의 등록 상표이며 , Leica Camera AG 은 해당 기업의 허가 하에 해당 상표를 사 합니다 . 그 외 상표 및 상호는 해당 소유자의 소유입니다 .
- Wi-Fi CERTIFIED™ 로고는 Wi-Fi Alliance® 의 인증 표시입니다 .
- Wi-Fi Protected Setup™ 로고는 Wi-Fi Alliance® 의 인증 표시입니다 .
- “Wi-Fi®” 는 Wi-Fi Alliance® 의 등록 상표입니다 .
- “Wi-Fi Protected Setup™”, “WPA™” 및 “WPA2™” 는 Wi-Fi Alliance® 의 상표입니다 .
- QR 코드는 DENSO WAVE INCORPORATED 의 등록상표입니다 .
- 본 제품은 DynaComware Corporation 의 “DynaFont” 를 사용하고 있습니다 . DynaFont 는 DynaComware Taiwan Inc. 의 등록상표입니다 .
- 이 설명서에 언급된 다른 이름 , 회사 이름 및 제품 이름은 해당 회사의 상표 또는 등록 상표입니다 .



본 제품은 다음 소프트웨어를 포함합니다 :

- (1) Leica Camera AG 에 맞게 별도로 개발된 소프트웨어
 - (2) 제 3 자가 소유권을 갖고 있으며 Leica Camera AG 이 라이선스를 보유하고 있는 소프트웨어 ,
 - (3) GNU General Public License, Version 2.0 (GPL V2.0) 에 따라 라이선스를 보유하고 있는 소프트웨어 ,
 - (4) GNU LESSER General Public License, Version 2.1 (LGPL V2.1) 에 따라 라이선스를 보유하고 있는 소프트웨어 및 / 또는
 - (5) GPL V2.0 및 / 또는 LGPL V2.1 에 따라 라이선스를 보유하고 있는 소프트웨어를 제외한 오픈 소스 소프트웨어 .
- (3) - (5) 로 구분되어진 소프트웨어는 편의성을 위해 배포되지만 특정한 목적을 위한 상품성과 적 합성에 대하여 어떠한 보증도 하지 않습니다 . 자세한 규약 및 조건에 관하여는 [MENU/SET] → [설정] → [버전 디스플레이] → [소프트웨어 정보] 을 선택하여 표시된 것을 참조하십시오 .

Leica 서비스 주소

Leica Product Support

Leica 정보 서비스 센터는 Leica 프로그램에 관한 사용 기술적 문의사항에 대해서면, 전화, 팩스 또는 이메일로 답변해 드립니다.

자문을 구하고 사용설명서를 주문할 수도 있습니다.

그렇지 않으면 Leica Camera AG 홈페이지를 통해 질문을 보내주셔도 됩니다.

Leica Camera AG
Product Support / Software Support
Am Leitz-Park 5
D-35578 Wetzlar

전화 : +49 (0) 6441-2080-111 /-108

팩스 : +49 (0) 6441-2080-490

info@leica-camera.com / software-support@leica-camera.com

Leica Customer Care

Leica 장비의 유지 관리가 필요하거나 손상이 발생한 경우 Leica Camera AG 의 Customer Care Center 또는 국가별 Leica 지사의 수리 서비스 (주소는 Leica Camera AG 홈페이지 참조) 를 이용할 수 있습니다.

Leica Camera AG
Customer Care
Am Leitz-Park 5
D-35578 Wetzlar

전화 : +49 (0) 6441-2080-189

팩스 : +49 (0) 6441-2080-339

customer.care@leica-camera.com



DAS WESENTLICHE.

Leica Camera AG | Am Leitz-Park 5

35578 WETZLAR | DEUTSCHLAND

Telefon +49(0)6441-2080-0 | Telefax +49(0)6441-2080-333

www.leica-camera.com

LEICA FOTOS

스마트폰/태블릿을 사용하여 카메라를 원격으로 제어할 수 있습니다. 이를 위해 먼저 모바일 장치에 "Leica FOTOS" 앱이 설치되어 있어야 합니다.

- ▶ 모바일 장치로 다음 QR 코드를 스캔하십시오.



또는

- ▶ Apple App Store™/Google Play Store™에서 앱을 설치하십시오.

연결

모바일 장치에 최초 연결

Bluetooth를 통해 연결됩니다. 모바일 장치에 처음 연결할 때는 카메라와 모바일 장치를 페어링으로 연결해야 합니다.

연결 마법사

연결 마법사는 카메라를 처음 시작하거나 카메라를 리셋한 후 나타납니다. 이 설정은 **Leica FOTOS** 메뉴 항목을 통해서도 불러올 수 있습니다.

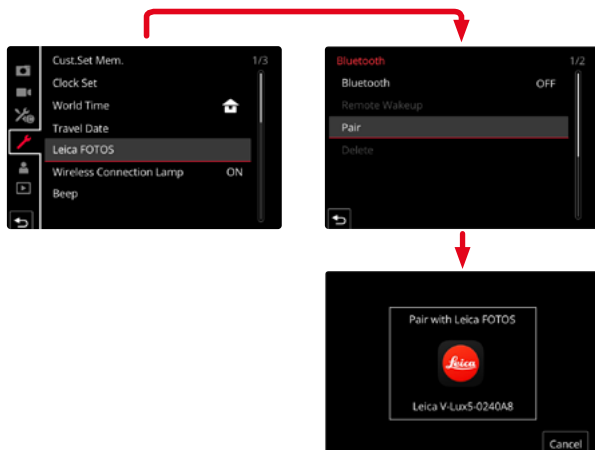

메뉴를 통해 불러오기

모바일 장치에서 연결 절차

- ▶ Bluetooth를 활성화하십시오.
- ▶ Leica FOTOS를 시작합니다.
- ▶ 카메라 모델을 선택합니다.

카메라에서 연결 절차

- ▶ 메인 메뉴에서 **Leica FOTOS**를 선택합니다.
- ▶ **Bluetooth**를 선택합니다.
 - Bluetooth가 활성화됩니다.
- ▶ Leica FOTOS의 지침을 따르십시오.
 - 연결에 성공하면 모니터에 해당 아이콘 및 상태 표시 LED가 나타납니다.

참고

- 페어링 절차는 몇 분이 소요될 수 있습니다.
- 페어링은 각 휴대 장치에 대해 한 번만 수행해야 합니다. 이때 장치가 알려진 장치 목록에 추가됩니다.
- Leica FOTOS와의 기존 연결로 촬영할 때 위치 데이터는 GPS를 통해 자동으로 결정되고 Exif 데이터에 기록됩니다.

알려진 장치에 연결

- ▶ 메인 메뉴에서 **Leica FOTOS**를 선택합니다.
- ▶ **Bluetooth**를 선택합니다.
- ▶ **On**을 선택합니다.
 - Bluetooth 기능이 활성화됩니다.
 - 카메라가 자동으로 모바일 장치에 연결됩니다.

참고

- 여러 개의 알려진 장치가 범위 내에 있으면 카메라가 자동으로 해당 장치에 연결합니다. 원하는 모바일 장치가 확인되지 않을 수 있습니다.
- 불필요한 연결을 피하기 위해 드물게 연결되는 장치는 알려진 장치 목록에서 제거하는 것이 좋습니다.
- 잘못된 장치가 연결되어 있으면 연결을 끊고 다시 설정해야 합니다(카메라에서 Bluetooth를 비활성화하고 다시 활성화해야 함).

알려진 장치 목록에서 장치 제거

- ▶ 메인 메뉴에서 **Leica FOTOS**를 선택합니다.
- ▶ **☰**를 선택합니다.
- ▶ 원하는 장치를 선택하십시오.
 - 보안 프롬프트가 모니터에 나타납니다.
- ▶ **☒**를 선택합니다.

참고

- 삭제된 장치를 카메라에 다시 연결하려면 다시 페어링해야 합니다.

카메라의 원격 제어

리모컨을 사용하여 모바일 장치에서 사진과 비디오를 캡처하고 사진 설정을 조정하고 데이터를 모바일 장치로 전송할 수 있습니다. 사용 가능한 기능 및 작동 지침 목록은 Leica FOTOS에서 확인할 수 있습니다.

카메라의 원격 활성화

카메라에서 이 기능을 활성화하면 꺼져 있거나 대기 모드인 카메라를 원격으로 활성화할 수 있습니다. 이를 위해 Bluetooth를 활성화해야 합니다.

- ▶ 메인 메뉴에서 **Leica FOTOS**를 선택합니다.
- ▶ **0000**을 선택합니다.
- ▶ **00**을 선택합니다.
 - 카메라가 알려진 장치를 검색하여 자동으로 장치에 연결합니다.

중요 사항

- 원격 활성화는 메인 스위치를 사용하여 카메라를 끈 경우에도 작동합니다.
- 원격 활성화로 인한 의도치 않은 카메라 작동이 발생할 수 있습니다. 원하지 않는 촬영 및 높은 전력 소비로 이어질 수 있습니다.
- 모바일 장치가 현재 연결되어 있지 않거나 모바일 장치의 Bluetooth 기능이 꺼져 있는 경우, 이미 연결되어 있는 다른 장치가 카메라에 액세스할 수 있습니다. 이로 인해 다른 사용자에게 데이터 또는 카메라 기능에 대한 무단 액세스가 허용될 수 있습니다.

해결책

- 예정된 사용 직전에 기능을 활성화하십시오.
- 의도한 사용 후에는 항상 기능을 즉시 끄십시오.