



LEICA Q2
Istruzioni



PREFAZIONE

Gentile cliente,

Le auguriamo buon divertimento e buoni risultati scattando fotografie straordinarie con la sua nuova Leica Q2. Per sfruttare al meglio tutte le possibilità offerte dalla sua fotocamera, la invitiamo a leggere attentamente queste istruzioni prima dell'uso. Tutte le informazioni sulla fotocamera Leica Q2 le potete leggere in qualsiasi momento al sito <https://Q2.leica-camera.com>.

Vostra Leica Camera AG

MATERIALE IN DOTAZIONE

Prima di mettere in funzione la fotocamera, verificare che siano presenti tutti gli accessori forniti in dotazione.

- Leica Q2 con paraluce avvitato
- Batteria ricaricabile agli ioni di Litio Leica BP-SCL4
- Caricabatterie Leica BC-SCL4, incl. cavo di alimentazione (US, EU)
- Tappo per paraluce
- Ghiera di protezione della filettatura
- Copertura della slitta porta accessori
- Tracolla
- Guida rapida
- Certificato di collaudo
- Inserto CE
- Inserto Creative Cloud

Con riserva di modifiche alla costruzione e all'esecuzione.

RICAMBI/ACCESSORI

Il Leica Customer Care sarà lieto di fornirvi ulteriori informazioni dettagliate sulla vasta gamma di parti di ricambio e accessori per la vostra fotocamera, oppure potete visitare la home page di Leica Camera AG:

<https://leica-camera.com/it-IT/accessori>

Con la fotocamera è consentito utilizzare esclusivamente gli accessori riportati e descritti nelle presenti istruzioni per l'uso e indicati da Leica Camera AG (batteria, caricabatterie, presa di rete, cavo di alimentazione eccetera). Gli accessori in dotazione devono essere utilizzati esclusivamente con il presente prodotto. Accessori di altri produttori potrebbero provocare anomalie di funzionamento e, in alcune circostanze, danneggiare la strumentazione.

Prima di utilizzare la vostra nuova fotocamera, vi preghiamo di leggere attentamente i capitoli “Avvertenze legali”, “Avvertenze sulla sicurezza” e “Avvertenze generali” per prevenire danni al prodotto ed eventuali infortuni e rischi.



INFORMAZIONI SUL COPYRIGHT

- Attenersi scrupolosamente alle leggi sul diritto d'autore. La ripresa e la pubblicazione di supporti multimediali in precedenza registrati autonomamente, ad esempio, nastri, CD o altro materiale pubblicato o trasmesso, può costituire una violazione delle leggi sul diritto d'autore. Ciò si applica anche all'intero software fornito in dotazione.
- Per quanto riguarda l'uso di video realizzati con questa fotocamera: questo prodotto viene concesso in licenza ai sensi della AVC Patent Portfolio License per uso personale da parte dell'utente finale. Il cliente finale ha diritto anche all'uso personale e non commerciale del prodotto, ad esempio: (i) codifica di video conforme allo standard AVC ("video AVC") e/o (ii) decodifica di video AVC codificati da un cliente finale per uso personale e non commerciale e/o decodifica di video forniti da un provider di video che abbia a sua volta acquistato una licenza per la fornitura di video AVC. Nessun'altra licenza viene concessa o viene in alcun modo sottintesa per qualsiasi altra finalità. Qualsiasi altro uso, in particolare l'offerta di video AVC a pagamento, può rendere necessaria la stipulazione di un accordo di licenza separato con MPEG LA, L.L.C. Per ulteriori informazioni, contattare MPEG LA, L.L.C. alla pagina www.mpegla.com.
- Le denominazioni "SD", "SDHC", "SDXC" e "microSDHC" nonché i rispettivi loghi sono marchi registrati di SD-3C, LLC.

AVVERTENZE LEGALI RIGUARDANTI LE PRESENTI ISTRUZIONI**COPYRIGHT**

Tutti i diritti riservati.

Tutti i testi, le immagini e la grafica sono soggetti a copyright e altre forme di tutela della proprietà intellettuale. È vietato copiarli, modificarli o utilizzarli a scopi commerciali o di trasferimento.

SCHEDA TECNICA

Alla chiusura della redazione potrebbero essersi verificati cambiamenti in termini di prodotti e prestazioni. Il produttore si riserva il diritto di apportare modifiche al tipo di costruzione o alla forma, al colore nonché all'entità della fornitura o della prestazione durante il periodo di consegna purché dette modifiche o cambiamenti siano sostenibili e ragionevoli per il cliente, in considerazione degli interessi di Leica Camera AG. Pertanto, Leica Camera AG si riserva il diritto sia a modifiche sia ad errori. Le immagini possono contenere anche accessori, equipaggiamenti speciali o altre dotazioni extra che non rientrano nella dotazione di fornitura o nel livello di servizio di serie. Alcune pagine possono anche contenere tipologie e prestazioni non disponibili in alcuni Paesi.

MARCHI E LOGHI

I marchi e i loghi utilizzati nel presente documento sono marchi di fabbrica registrati. Non è assolutamente consentito utilizzare detti marchi e loghi senza previa autorizzazione di Leica Camera AG.

DIRITTI DI LICENZA

Leica Camera AG desidera fornirvi una documentazione innovativa e informativa. Tuttavia, per motivi di creatività, vi preghiamo di comprendere che Leica Camera AG deve tutelare la sua proprietà intellettuale, compresi i brevetti, i marchi commerciali e i diritti d'autore, e che queste documentazioni non concedono alcun diritto di licenza alla proprietà intellettuale di Leica Camera AG.

INFORMAZIONI OBBLIGATORIE

La data di produzione della fotocamera è posta sulle etichette nei tagliandi del certificato di garanzia oppure sulla confezione. Il formato della data è anno/mese/giorno.

CERTIFICAZIONI DEI PAESI DI UTILIZZO

Nel menu della fotocamera sono riportate le certificazioni del paese di utilizzo specifiche per questo dispositivo.

- ▶ Nel menu principale, selezionare **Informazioni fotocamera**
- ▶ Selezionare **Regulatory Information**

INFORMAZIONI SULLA LICENZA

Nel menu della fotocamera sono riportate le informazioni sulla licenza specifiche per questo dispositivo.

- ▶ Nel menu principale, selezionare **Informazioni fotocamera**
- ▶ Selezionare **Informazioni sulla licenza**

MARCHIO CE

Il marchio CE attesta la conformità dei nostri prodotti ai requisiti fondamentali delle direttive UE vigenti.

Italiano

Dichiarazione di conformità (DoC)

Con la presente, "Leica Camera AG" dichiara che questo prodotto è conforme ai requisiti essenziali e alle altre disposizioni rilevanti della Direttiva 2014/53/UE.

I clienti possono scaricare una copia del DoC originale per i nostri prodotti di apparecchiature radio dal nostro server DoC:

www.cert.leica-camera.com

In caso di ulteriori domande, contattare: Leica Camera AG, Am Leitz-Park 5, 35578 Wetzlar, Germania

In base al prodotto (vedi Scheda tecnica)

Tipo	Banda di frequenza (frequenza centrale)	Potenza massima (dBm E.I.R.P.)
WLAN	2412-2462/5180-5240 MHz/ 5260-5320/5500-5700 MHz	20
Bluetooth® Wireless Technology	2402-2480 MHz	20

SMALTIMENTO DEI DISPOSITIVI ELETTRICI ED ELETTRONICI

(Si applica all'UE e agli altri Paesi europei con sistemi di raccolta differenziata)



Il presente dispositivo contiene componenti elettrici e/o elettronici e, pertanto, non deve essere smaltito insieme ai normali rifiuti domestici. Il dispositivo deve essere depositato presso gli appositi centri di raccolta allestiti dalle autorità municipali dove sarà riciclato.

Questa procedura è gratuita. Se il dispositivo contiene pile o batterie ricaricabili, queste dovranno essere preventivamente rimosse e, se necessario, smaltite da parte dell'utente conformemente alle normative vigenti in materia.

Per ulteriori informazioni sull'argomento, rivolgersi all'amministrazione comunale, all'azienda addetta allo smaltimento o al rivenditore dell'apparecchio.

AVVERTENZE IMPORTANTI SULL'UTILIZZO DI WLAN/BLUETOOTH®

- Se si utilizzano dispositivi o sistemi informatici che richiedono un livello di sicurezza più affidabile dei dispositivi WLAN, assicurarsi di adottare misure adeguate per la sicurezza e la protezione da interferenze sui sistemi utilizzati.
- Leica Camera AG declina ogni responsabilità per eventuali danni derivanti dall'uso della fotocamera per finalità diverse da quelle previste per l'uso come dispositivo WLAN.
- Si presume che la funzione WLAN venga utilizzata nello stesso Paese in cui la fotocamera è stata venduta. Qualora la fotocamera venga utilizzata in Paesi diversi da quello nel quale è stata messa in vendita, esiste il rischio che essa violi le norme di regolamentazione per la trasmissione dei dati senza fili. Leica Camera AG declina ogni responsabilità per eventuali violazioni di questo tipo.
- Tenere presente che i dati trasmessi e ricevuti tramite trasmissione wireless sono sempre soggetti al rischio di "ascolto" da parte di terzi. Pertanto, si raccomanda vivamente di abilitare la crittografia nelle impostazioni del punto di accesso wireless utilizzato, al fine di garantire la sicurezza delle informazioni.
- Evitare di utilizzare la fotocamera in aree soggette a campi magnetici, elettricità statica o interferenze, ad esempio in prossimità di forni a microonde. In caso contrario, le informazioni trasmesse tramite wireless potrebbero non raggiungere la fotocamera.
- Se si utilizza la fotocamera in prossimità di dispositivi come forni a microonde e telefoni cordless che utilizzano la banda di frequenza radio a 2,4 GHz, le prestazioni di entrambi i dispositivi potrebbero essere compromesse.
- Non collegarsi a reti wireless per le quali non si dispone di autorizzazione.
- Quando la funzione wireless è abilitata, la ricerca delle reti WLAN avviene automaticamente. Nell'elenco delle reti rilevate vengono

mostrate anche reti alle quali non è consentito accedere per mancanza della specifica autorizzazione (SSID è il nome che identifica la rete WLAN). Non tentare, però, di connettersi a una rete di questo tipo, in quanto ciò potrebbe essere considerato come un accesso non autorizzato.

- In aereo, si raccomanda di disattivare la funzione WLAN.
- L'utilizzo della banda di frequenza della rete WLAN da 5150 MHz a 5350 MHz è consentito unicamente in ambienti chiusi.
- Per le funzioni specifiche di Leica FOTOS, vi preghiamo di leggere le avvertenze importanti a pag. 202.

IN GENERALE

- Non utilizzare la fotocamera nelle immediate vicinanze di dispositivi che emettano potenti campi magnetici, elettrostatici o elettromagnetici (come, ad esempio, forni ad induzione, forni a microonde, monitor di TV o computer, console per videogiochi, cellulari, ricetrasmittenti). I loro campi elettromagnetici possono disturbare la registrazione delle immagini.
- Potenti campi magnetici, ad esempio quelli di altoparlanti o grossi motori elettrici, possono danneggiare i dati memorizzati o disturbare la ripresa.
- In caso di malfunzionamento della fotocamera dovuto all'effetto di campi elettromagnetici, spegnere la fotocamera, rimuovere brevemente la batteria e riaccendere la fotocamera.
- Non utilizzare la fotocamera nelle immediate vicinanze di emittenti radio o cavi di alta tensione. I loro campi elettromagnetici possono disturbare la registrazione delle immagini.
- Conservare i componenti di piccole dimensioni (come, ad esempio, la copertura della slitta porta accessori) come descritto di seguito:
 - fuori dalla portata dei bambini
 - in un luogo sicuro, protetto da possibili smarrimenti e furti
- I moderni dispositivi elettronici sono estremamente sensibili alle scariche elettrostatiche. Dal momento che il corpo umano può facilmente caricare diverse decine di migliaia di Volt, ad esempio camminando su una moquette sintetica, il contatto con la fotocamera potrebbe produrre una scarica elettrica, soprattutto se poggia su un materiale conduttivo. Se la scarica colpisce solo il corpo macchina, le parti elettroniche non subiranno danni. Non-

stante la presenza di circuiti di protezione supplementari integrati, per motivi di sicurezza si consiglia di non toccare i contatti rivolti verso l'esterno, ad esempio quelli della slitta portaflash.

- Assicurarsi che il sensore per il riconoscimento del tipo di obiettivo nell'attacco a baionetta non sia sporco o graffiato. Assicurarsi, inoltre, che non si depositino granelli di sabbia o particelle simili che potrebbero graffiare l'attacco a baionetta. Non utilizzare liquidi per pulire questo elemento (per fotocamere di sistema).
- Per un'eventuale pulizia dei contatti, evitare l'impiego di panni ottici in microfibra (sintetici). Utilizzare, invece, un panno di cotone o di lino. Se, prima di toccare la fotocamera, viene intenzionalmente toccato un tubo del riscaldamento o dell'acqua (materiale conduttivo collegato a "terra"), l'eventuale carica elettrostatica viene scaricata in sicurezza. Per evitare che i contatti si sporchino e si ossidino, conservare la fotocamera in un luogo asciutto con copriobiettivo montato e coperchio della slitta portaflash/presa per mirino applicati (per fotocamere di sistema).
- Per prevenire possibili guasti, cortocircuiti o folgorazioni, utilizzare esclusivamente gli accessori prescritti per questo modello.
- Non tentare di rimuovere parti dell'alloggiamento (coperture). Una corretta riparazione può essere effettuata solo presso un centro assistenza autorizzato.
- Proteggere la fotocamera dal contatto con spray insetticidi e altre sostanze chimiche aggressive. Per la pulizia, non utilizzare acqueragia (benzene), diluenti e alcool. Alcune sostanze chimiche e determinati liquidi possono danneggiare il corpo esterno della fotocamera o il rivestimento superficiale.
- Evitare di tenere la fotocamera a contatto con gomma o materiali sintetici per periodi prolungati, in quanto da questi materiali possono evaporare sostanze chimiche aggressive.
- Assicurarsi che nella fotocamera non penetrino sabbia, polvere e acqua, ad esempio in caso di neve, pioggia o in spiaggia. Ciò vale

soprattutto durante la sostituzione degli obiettivi (per fotocamere di sistema) e l'inserimento o la rimozione della scheda di memoria e della batteria. Sabbia e polvere possono danneggiare la fotocamera, gli obiettivi, la scheda di memoria nonché la batteria. L'umidità può causare malfunzionamenti e addirittura danni irreparabili alla fotocamera e alla scheda di memoria.

OBIETTIVO

- Quando la fotocamera è esposta frontalmente ai raggi diretti del sole, l'obiettivo agisce come una lente focale. Di conseguenza, la fotocamera dovrà essere assolutamente protetta da una forte irradiazione solare.
- Applicando il copriobiettivo e tenendo la fotocamera all'ombra (o meglio nell'apposita custodia), si possono evitare danni ai componenti interni della fotocamera.

BATTERIA

- Un utilizzo non conforme di queste batterie o l'uso di tipi di batterie non previsti può provocare in alcuni casi esplosioni!
- Le batterie ricaricabili non devono essere esposte per periodi prolungati alla luce del sole, al calore, all'umidità o venire a contatto con liquidi. Inoltre, esse non devono assolutamente essere poste in forni a microonde o contenitori ad alta pressione: pericolo di incendi o di esplosione!
- Batterie umide o bagnate non devono in alcun caso essere ricaricate né inserite nella fotocamera!
- Una valvola di sicurezza nella batteria consente di scaricare in modo controllato l'eventuale sovrappressione causata da un utilizzo improprio. Le batterie rigonfie dovranno essere smaltite immediatamente. Pericolo di esplosione!

- I contatti della batteria devono essere sempre puliti e accessibili. Le batterie ricaricabili agli ioni di litio sono protette contro i cortocircuiti; tuttavia, è buona norma proteggerne i contatti da oggetti di metallo come clip da ufficio o gioielli. Una batteria cortocircuitata può surriscaldarsi e causare gravi ustioni.
- Qualora una batteria sia caduta, verificare immediatamente che l'alloggiamento e i contatti non si siano danneggiati. L'inserimento di una batteria danneggiata può provocare danni alla fotocamera.
- Se la fotocamera emana uno strano odore, cambia colore, si deforma, si surriscalda oppure presenta una fuoriuscita di liquido, la batteria deve essere subito rimossa dalla fotocamera o dal caricabatterie e sostituita. Continuando a utilizzare batterie in queste condizioni sussiste il rischio di surriscaldamento, d'incendio e/o di esplosione!
- Non gettare in alcun caso le batterie nel fuoco, poiché possono esplodere.
- In caso di fuoriuscita di liquidi o odore di bruciato, tenere la batteria lontana da fonti di calore. Il liquido fuoriuscito può incendiarsi!
- L'uso di caricabatterie diversi, non autorizzati da Leica Camera AG, può danneggiare le batterie provocando, nei casi più estremi, anche lesioni personali gravi con pericolo di morte.
- Accertarsi che la presa di rete utilizzata sia liberamente accessibile.
- Non aprire mai la batteria e il caricabatterie. Le riparazioni possono essere eseguite esclusivamente presso i centri autorizzati.
- Tenere sempre le batterie fuori dalla portata dei bambini. Se ingerite, le batterie possono provocare il soffocamento.

PRIMO SOCCORSO

- Se il liquido della batteria viene a contatto con gli occhi, sussiste il pericolo di accecamento. Lavare subito gli occhi con abbondante acqua pulita. Non sfregare gli occhi. Recarsi subito da un medico.
- Se il liquido fuoriuscito viene a contatto con la pelle o con gli abiti, esiste il pericolo di lesioni. Lavare le aree interessate con acqua pulita.

CARICABATTERIE

- Se il caricabatterie viene utilizzato nelle vicinanze di radiricevitori, la ricezione di questi ultimi potrebbe risultare disturbata. Mantenere sempre una distanza di almeno un metro tra i dispositivi.
- Durante l'utilizzo, il caricabatterie può emettere rumori ("ronzii"); si tratta di un fenomeno normale e non rappresenta un'anomalia di funzionamento.
- Scollegare il caricabatterie dalla rete quando non viene utilizzato, poiché, in caso contrario, anche con la batteria non inserita, consuma corrente, sia pure in quantità molto ridotta.
- Mantenere sempre puliti i contatti del caricabatterie e non metterli in corto.

SCHEDE DI MEMORIA

- Non estrarre la scheda di memoria durante il salvataggio di un'immagine o il trasferimento di dati dalla scheda di memoria. Durante queste operazioni, la fotocamera non deve essere né spenta né esposta a urti o vibrazioni.

- Non aprire il vano e non estrarre la scheda di memoria né la batteria finché il LED di stato che indica l'accesso alla memoria della fotocamera è acceso. In caso contrario, i dati sulla scheda possono essere distrutti e la fotocamera può funzionare in modo difettoso.
- Non lasciare cadere le schede di memoria e non piegarle, in quanto potrebbero danneggiarsi e i dati salvati potrebbero andare perduti.
- Non toccare i contatti sul retro della scheda di memoria e tenerli lontani da sporco, polvere e umidità.
- Assicurarsi che le schede di memoria siano tenute fuori dalla portata dei bambini. L'ingestione delle schede di memoria comporta il pericolo di soffocamento.

SENSORE

- Le radiazioni cosmiche (ad esempio, durante i voli) possono causare difetti dei pixel.

TRACOLLA

- Questa tracolla è realizzata in un materiale particolarmente resistente. Tenere la tracolla fuori dalla portata dei bambini. La tracolla non è un giocattolo e può essere potenzialmente pericolosa per i bambini (pericolo di strangolamento).
- Utilizzare la tracolla unicamente per la funzione per cui è stata prevista, ossia come cinghia da trasporto per fotocamera o binocolo. Qualsiasi utilizzo diverso comporta il rischio di lesioni e danni alla tracolla stessa e, pertanto, non è consentito.
- Non utilizzare la tracolla come cinghia da trasporto per fotocamera o binocoli durante attività sportive qualora sussista un elevato rischio di rimanere sospesi o impigliati con la cinghia stessa (ad esempio in arrampicate in montagna o sport simili all'aria aperta).

STATIVO

- Qualora si utilizzi uno stativo, assicurarsi che sia perfettamente stabile e regolare la fotocamera nella posizione desiderata ruotando lo stativo e non la fotocamera stessa. Non serrare eccessivamente la vite di fermo dello stativo e non esercitare forza eccessiva. La fotocamera non deve essere trasportata con lo stativo montato. Lo stativo montato, infatti, potrebbe essere causa di ferimento per il fotografo ed altre persone o danni alla fotocamera.

FLASH

- In casi estremi, l'utilizzo di flash non compatibili con la Leica Q2 può provocare danni irreparabili alla fotocamera e/o al flash stesso.

AVVERTENZE GENERALI

Per maggiori dettagli sulle misure necessarie in caso di problemi, siete pregati di leggere il capitolo “Pulizia/Conservazione”.

FOTOCAMERA/OBIETTIVO (per fotocamere di sistema)

- Annotare il numero di serie della fotocamera e degli obiettivi, poiché è estremamente importante in caso di smarrimento.
- Il numero di serie della vostra fotocamera è inciso, a seconda del modello, sulla slitta portaflash oppure sulla parte inferiore della fotocamera.
- Per impedire la penetrazione di polvere o simili all'interno della fotocamera, si dovrebbero sempre montare un obiettivo o il coperchio a baionetta dell'alloggiamento.
- Per la stessa ragione, si dovrebbe cambiare l'obiettivo con rapidità e in ambienti quanto più possibile privi di polvere.
- Il coperchio a baionetta dell'alloggiamento o il copriobiettivo posteriore non devono essere tenuti nella tasca dei pantaloni a causa della presenza di polvere, che può penetrare durante il montaggio nelle parti interne della fotocamera.

MONITOR

- Se la fotocamera è esposta ad elevate escursioni termiche, sul monitor potrebbe formarsi della condensa. Pulire delicatamente la fotocamera utilizzando un panno morbido asciutto.
- Se la fotocamera è molto fredda al momento dell'accensione, la schermata del monitor apparirà all'inizio leggermente più scura del solito. Non appena si riscalda, il monitor tornerà alla sua luminosità abituale.

BATTERIA

- La batteria può essere ricaricata esclusivamente in un determinato range di temperatura. Per maggiori informazioni sulle condizioni d'esercizio, consultare il capitolo “ Scheda tecnica” (vedi pag. 226).
- Le batterie ricaricabili agli ioni di litio possono essere ricaricate in qualsiasi momento indipendentemente dallo stato di carica. Se all'inizio della ricarica una batteria è solo parzialmente scarica, la carica completa viene raggiunta più rapidamente.
- Le batterie nuove sono solo parzialmente cariche dalla fabbrica, quindi dovranno essere ricaricate completamente prima dell'uso.
- Una nuova batteria raggiunge la capacità completa solo dopo essere stata ricaricata ed essersi scaricata completamente mediante il funzionamento della fotocamera per 2-3 volte. Questo processo di scarica dovrebbe essere ripetuto dopo circa 25 cicli.
- Durante la carica sia la batteria che il caricabatterie si surriscaldano. Si tratta di un fenomeno normale e non rappresenta un malfunzionamento.
- Tale comportamento è da considerarsi normale e non indica un malfunzionamento. Un rapido lampeggiamento dei due LED dopo l'inizio della ricarica (> 2 Hz) indica un errore di ricarica (ad esempio, il superamento del tempo massimo di ricarica, una tensione o una temperatura al di fuori dell'intervallo consentito o un cortocircuito). In questo caso, scollegare il caricabatterie dalla rete e rimuovere la batteria. Assicurarsi che la temperatura rientri nei valori sopra indicati e riavviare il processo di ricarica. Se il problema persiste, rivolgersi al rivenditore, a una filiale Leica del proprio Paese o a Leica Camera AG.
- Le batterie ricaricabili agli ioni di litio generano corrente attraverso reazioni chimiche interne. Queste reazioni sono influenzate anche dalla temperatura esterna e dall'umidità dell'aria. Per una

durata utile massima, la batteria non deve essere esposta per lungo tempo a temperature molto alte o basse (ad es. in un veicolo fermo in estate e/o in inverno).

- La durata utile di ogni batteria, anche in condizioni d'impiego ottimali, è limitata! Dopo diverse centinaia di cicli di ricarica, ciò risulta visibile da una netta riduzione del tempo di funzionamento.
- La batteria intercambiabile alimenta un'ulteriore batteria tampone fissa incorporata nella fotocamera che, a sua volta, garantisce la memorizzazione della data e dell'ora per alcune settimane. Quando la capacità della batteria tampone è esaurita, occorre ricaricarla sostituendola con una batteria carica. Una volta che le due batterie si sono completamente scaricate, però, si dovranno reimpostare l'ora e la data.
- Se la capacità della batteria diminuisce o si utilizza una batteria usata, a seconda della funzione fotocamera utilizzata verranno visualizzati messaggi di avviso e le funzioni verranno limitate o completamente disabilitate.
- Rimuovere la batteria se non si usa la fotocamera per un periodo prolungato. A questo scopo, spegnere prima la fotocamera con l'interruttore generale. In caso contrario, dopo diverse settimane la batteria potrebbe esaurirsi completamente, ossia la tensione potrebbe diminuire notevolmente, perché la fotocamera consuma una ridotta corrente di riposo per la memorizzazione delle impostazioni anche quando è spenta.
- Consegnare le batterie danneggiate presso un apposito centro di raccolta per un corretto riciclaggio nel rispetto delle normative vigenti.
- La data di produzione è riportata sulla batteria stessa. Il formato della data di produzione è settimana/anno.

SCHEDA DI MEMORIA

- L'offerta di schede SD/SDHC/SDXC è troppo ampia perché Leica Camera AG sia in grado di testare esaurientemente la compatibilità e la qualità di tutte le schede di memoria disponibili sul mercato. Un danneggiamento della fotocamera o della scheda è, in linea di massima, improbabile. Poiché soprattutto le cosiddette schede "No Name" in parte non rispettano gli standard SD/SDHC/SDXC, Leica Camera AG non può fornire alcuna garanzia di funzionamento.
- Si consiglia di formattare di tanto in tanto le schede di memoria, poiché la frammentazione che deriva dalla cancellazione può bloccare notevolmente la capacità delle schede.
- Normalmente non è necessario formattare (inizializzare) le schede di memoria già utilizzate. Se, però, si utilizzano per la prima volta schede non ancora formattate o formattate con un altro dispositivo (ad esempio un computer), sarà necessario formattarle.
- I campi elettromagnetici, le cariche elettrostatiche o eventuali difetti della fotocamera e delle schede possono provocare il danneggiamento o la perdita dei dati memorizzati sulle schede di memoria; pertanto, si raccomanda di salvare i dati anche su un PC.
- Le schede di memoria SD, SDHC e SDXC sono dotate di un interruttore di protezione da scrittura, con il quale possono essere bloccate per evitare un salvataggio o un'eliminazione accidentale. L'interruttore ha la forma di un cursore e si trova sul lato non obliquo della scheda. I dati sono protetti quando si trova nella sua posizione inferiore contrassegnata con LOCK.
- Durante la formattazione della scheda di memoria, **tutti** i dati salvati sulla scheda saranno cancellati. La formattazione **viene eseguita** anche per immagini marcate e protette contro la cancellazione.

SENSORE

- Eventuali particelle di polvere o sporco rimaste attaccate sul vetro protettivo del sensore potrebbero risultare visibili sulle immagini, a seconda delle dimensioni delle particelle, sotto forma di macchie o punti scuri (per fotocamere di sistema). Per la pulizia del sensore potete anche inviare la vostra fotocamera al Leica Customer Care (vedi pag. 232). Questa pulizia, però, non è coperta dalla garanzia, e quindi sarà soggetta a pagamento.

DATI

- Tutti i dati, anche i dati personali, possono essere modificati o cancellati da comandi errati o involontari, elettricità statica, incidenti, malfunzionamenti, riparazioni e altri interventi.
- Vi preghiamo di ricordare che Leica Camera AG declina qualsiasi responsabilità per danni diretti o danni indiretti riconducibili alla modifica o alla distruzione di dati e informazioni personali.

AGGIORNAMENTO DEL FIRMWARE

Leica lavora costantemente allo sviluppo e al perfezionamento della Leica Q2. Poiché, nel caso delle fotocamere digitali, molte funzioni sono controllate interamente in modo elettronico, è possibile installare ottimizzazioni ed estensioni della gamma di funzioni nella fotocamera anche in un secondo momento. A questo scopo, Leica pubblica i cosiddetti aggiornamenti del firmware ad intervalli irregolari. Di norma, le fotocamere sono già dotate di fabbrica del firmware più aggiornati, tuttavia, è possibile scaricare facilmente i firmware aggiornati dal nostro sito Internet e trasferirli nella fotocamera.

Regstrandosi alla homepage di Leica Camera come possessore di una fotocamera Leica, è possibile ricevere informazioni sulla disponibilità di aggiornamenti del firmware tramite la newsletter.

Per ulteriori informazioni sulla registrazione e sugli aggiornamenti del firmware per la vostra Leica Q2 nonché su eventuali modifiche e integrazioni riguardanti le istruzioni riportate nel manuale, potete visitare sia la sezione download sia “Area Clienti” di Leica Camera AG al seguente indirizzo: <https://club.leica-camera.com>

Leica esegue aggiornamenti del firmware ad intervalli irregolari anche per gli obiettivi. Se occorre un firmware nuovo, basta scaricarlo dalla nostra home page e trasferirlo sull'obiettivo. Per ulteriori informazioni in merito, vedi pag. 198.

Per sapere se la fotocamera e gli obiettivi sono dotati della versione di firmware più recente, consultare la voce di menu **Informazioni fotocamera** (vedi pag. 198).

GARANZIA

Su questo prodotto Leica, oltre ai diritti di garanzia previsti dalla legge nei confronti del proprio rivenditore, Leica Camera AG concede anche due anni di garanzia dalla data di acquisto presso un rivenditore Leica autorizzato. Finora, le condizioni di garanzia valide per il vostro prodotto erano contenute nella confezione del prodotto stesso. Da ora in poi saranno disponibili unicamente online. In questo modo sarà possibile accedervi in qualsiasi momento. Vi preghiamo di osservare che questa opzione è valida solo per i prodotti sprovvisti di condizioni di garanzia a corredo. Per i prodotti con le condizioni di garanzia a corredo saranno valide esclusivamente le condizioni di garanzia allegate. Ulteriori informazioni sulla garanzia, sulle prestazioni e sulle limitazioni di garanzia le troverete al seguente sito: <https://warranty.leica-camera.com>

La fotocamera Leica Q2 è antispruzzo e antipolvere.

La fotocamera è stata testata in condizioni di laboratorio controllate ed è classificata con un indice di protezione IP52 ai sensi della norma DIN EN 60529. Nota: la protezione antispruzzo e antipolvere non è permanente e diminuisce con il tempo. Ai capitoli “Pulizia/Conservazione” troverete indicazioni riguardanti la pulizia e l’asciugatura corrette della fotocamera. La garanzia non copre i danni provocati dai liquidi. L’apertura della fotocamera da parte di un rivenditore o di partner dell’assistenza non autorizzati provoca l’estinzione della garanzia riguardante gli spruzzi d’acqua e la polvere.

PREFAZIONE	2	PULSANTE ROTELLA DI SELEZIONE	39
MATERIALE IN DOTAZIONE.....	2	PULSANTE DI SELEZIONE / PULSANTE CENTRALE.....	39
RICAMBI/ACCESSORI	3	PULSANTE PLAY / PULSANTE MENU.....	40
AVVERTENZE LEGALI.....	4	PULSANTE ZOOM/LOCK.....	40
AVVERTENZE SULLA SICUREZZA	8	MONITOR (SCHERMO TOUCH)	41
AVVERTENZE GENERALI	12	COMANDI A MENU	42
GARANZIA	15	ELEMENTI DI COMANDO	42
INDICE	16	AREE DEL MENU	42
DENOMINAZIONE DEI COMPONENTI.....	22	IMPOSTAZIONI NELLE MODALITÀ FOTO E VIDEO.....	42
INDICATORI.....	24	CAMBIO DI AREA DEL MENU	43
FOTO.....	24	SCHERMATA DI STATO	44
VIDEO.....	26	MENU PRINCIPALE.....	46
PREPARATIVI	30	NAVIGAZIONE NEI MENU	47
APPLICAZIONE DELLA TRACCOLLA	30	SOTTOMENU	49
PREPARAZIONE DEL CARICABATTERIE	30	TASTIERA/TASTIERINO.....	49
RICARICA DELLA BATTERIA	31	MENU A COMPARSA.....	50
INSERIMENTO/RIMOZIONE DELLA BATTERIA	32	MENU A SCALA.....	51
INSERIMENTO/RIMOZIONE DELLA SCHEDA DI MEMORIA	33	MENU DATA/ORA	51
MONTAGGIO/SMONTAGGIO DEL PARALUCE	34	MENU COMBINATO (PROPRIETÀ DELL'IMMAGINE).....	52
REGOLAZIONE DIOTTRICA	35	UTILIZZO PERSONALIZZATO	54
UTILIZZO DELLA FOTOCAMERA	36	MENU PREFERITI	54
ELEMENTI DI COMANDO	36	GESTIONE DEL MENU PREFERITI.....	54
INTERRUTTORE GENERALE	36	ACCESSO DIRETTO ALLE FUNZIONI DI MENU	55
PULSANTE DI SCATTO.....	37	ACCESSO DIRETTO DINAMICO.....	55
GHIERA DI REGOLAZIONE DEI TEMPI DI POSA	38	ACCESSO DIRETTO STATICO	56
ROTELLA DI SELEZIONE.....	38	PROFILI UTENTE	57
		IMPOSTAZIONI DI BASE DELLA FOTOCAMERA.....	60
		LINGUA DEI MENU	60
		DATA/ORA	60
		MODALITÀ DI RISPARMIO ENERGETICO (MODALITÀ STAND-BY).....	61
		DOPO QUALCHE SECONDO	61
		DOPO QUALCHE MINUTO.....	61

IMPOSTAZIONI DEL MONITOR/MIRINO	62	GESTIONE DEI DATI	71
UTILIZZO DEL MONITOR/DEL MIRINO EVF	62	FORMATTAZIONE DELLA SCHEDA DI MEMORIA	71
SENSIBILITÀ DEL SENSORE OCULARE.....	63	STRUTTURA DEI DATI	72
LUMINOSITÀ	63	MODIFICA DEL NOME DEI FILE	73
MONITOR	63	CREAZIONE DI UNA NUOVA CARTELLA	74
EVF	63	RILEVAMENTO DELLA POSIZIONE DI SCATTO.....	74
RIPRODUZIONE DEL COLORE	64	TRASFERIMENTO DI DATI	75
MONITOR	64	PRATICHE IMPOSTAZIONI PREDEFINITE	76
EVF	64	TOUCH AF	76
SPEGNIMENTO AUTOMATICO DI MONITOR E EVF	64	TOUCH AF + SCATTO.....	77
FREQUENZA FOTOGRAMMI EVF	64	TOUCH AF NELLA MODALITÀ EVF	77
SEGNALI ACUSTICI	65	INDICATORI AUSILIARI	77
VOLUME	65	SCHERMATE INFORMAZIONI NELLA MODALITÀ DI RIPRESA	78
SEGNALI ACUSTICI.....	65	INDICATORI DISPONIBILI.....	78
SUONO DI SCATTO DELL'OTTURATORE ELETTRONICO.....	65	BARRE INFORMAZIONI	78
CONFERMA DELL'AUTOFOCUS	65	GRIGLIE.....	78
FOTOGRAFIA SILENZIOSA	65	CLIPPING.....	79
<<< MODALITÀ FOTO >>>	66	ORIZZONTE VIRTUALE	79
IMPOSTAZIONI FOTO	66	ISTOGRAMMA	80
FORMATO FILE	66	FUNZIONI AUSILIARIE AF	81
RISOLUZIONE	67	LUCE AUSILIARIA AF.....	81
STILE FILM	67	CONFERMA ACUSTICA DI AF.....	81
PROPRIETÀ DELL'IMMAGINE	67	FOTOGRAFIA	82
PROFILI DEL COLORE.....	68	MODO DI SCATTO	82
PROFILI BIANCO E NERO	68	MESSA A FUOCO	83
PERSONALIZZARE I PROFILI FOTOGRAFICI.....	69	FOTOGRAFIE CON L'AF.....	83
SPAZIO COLORE DI LAVORO	69	MODALITÀ AUTOFOCUS	83
OTTIMIZZAZIONI AUTOMATICHE	70	AFs (single).....	83
STABILIZZAZIONE DELL'IMMAGINE	70	AFc (continuous)	83
OTTIMIZZAZIONE DELLE ZONE SCURE (IDR)	70	METODI DI MISURAZIONE DELL'AUTOFOCUS	84
GAMMA DINAMICA.....	70	MISURAZIONE MULTI-ZONA.....	84
FUNZIONE IDR.....	71	MISURAZIONE SPOT/DEL CAMPO	84

TRACKING	85	REGOLAZIONE DEI TEMPI DI POSA	101
RICONOSCIMENTO FACCIALE	86	ESPOSIZIONE PROLUNGATA	102
IMPOSTAZIONE RAPIDA DI AF.....	86	TEMPI DI POSA INVARIABILI.....	102
RICHIAMO DELLA FUNZIONE DI IMPOSTAZIONE RAPIDA DI AF.....	86	FUNZIONE T	102
MODIFICA DELLE DIMENSIONI DEL CAMPO DI MISURA AF.....	86	CONTROLLO DELL'ESPOSIZIONE.....	103
FUNZIONI AUSILIARIE AF	87	ANTEPRIMA DELL'ESPOSIZIONE.....	103
INGRANDIMENTO NELLA MODALITÀ AF	87	SALVATAGGIO DEI VALORI MISURATI.....	104
LUCE AUSILIARIA AF.....	87	COMPENSAZIONE DELL'ESPOSIZIONE	106
CONFERMA ACUSTICA DI AF.....	87	MODALITÀ DI RIPRESA	107
SPOSTAMENTO DEL CAMPO DI MISURA AF.....	88	SCATTO CONTINUO.....	107
MESSA A FUOCO MANUALE (MF)	88	SCATTO A INTERVALLI	108
FUNZIONI AUSILIARIE MF.....	89	BRACKETING.....	110
FOCUS PEAKING.....	89	AUTOSCATTO	111
INGRANDIMENTO NELLA MODALITÀ MF.....	89	TIPOLOGIE DI RIPRESA SPECIALI.....	112
FUNZIONE MACRO	91	ZOOM DIGITALE	112
SENSIBILITÀ ISO.....	91	MODALITÀ SCENE.....	113
VALORI ISO FISSI.....	91	EFFETTO MINIATURA	114
IMPOSTAZIONE AUTOMATICA.....	92	RIPRESE PANORAMICHE	115
LIMITAZIONE DEGLI INTERVALLI DI IMPOSTAZIONE.....	92	HDR	117
BILANCIAMENTO DEL BIANCO.....	93	FOTOGRAFARE CON IL FLASH.....	117
CONTROLLO AUTOMATICO/IMPOSTAZIONI FISSE.....	93	FLASH COMPATIBILI.....	117
REGOLAZIONE MANUALE MEDIANTE MISURAZIONE	94	MISURAZIONE DELL'ESPOSIZIONE FLASH	
IMPOSTAZIONE DIRETTA DELLA TEMPERATURA DEL COLORE.....	95	(MISURAZIONE TTL).....	119
ESPOSIZIONE.....	95	IMPOSTAZIONE SUL FLASH	119
TIPO DI OTTURATORE	95	HSS (HIGH SPEED SYNC.).....	120
MODALITÀ DI ESPOSIZIONE	98	MODALITÀ FLASH.....	120
SELEZIONE DELLA MODALITÀ	98	INSERIMENTO AUTOMATICO DEL FLASH.....	120
REGOLAZIONE COMPLETAMENTE AUTOMATICA DELL'ESPOSIZIONE - P.....	99	INSERIMENTO MANUALE DEL FLASH.....	120
PROGRAMMA AUTOMATICO - P	99	INSERIMENTO AUTOMATICO DEL FLASH CON TEMPI DI POSA PROLUNGATI	
REGOLAZIONE SEMIAUTOMATICA DELL'ESPOSIZIONE - A/S.....	99	(SINCRONIZZAZIONE CON TEMPI LUNGHI)	121
MODALITÀ TEMPO DI POSA AUTOMATICO - A	99	CONTROLLO DEL FLASH.....	121
DIAFRAMMA AUTOMATICO - S	100	MOMENTO DI SINCRONIZZAZIONE.....	121
REGOLAZIONE MANUALE DELL'ESPOSIZIONE - M.....	100	PORTATA DEL FLASH.....	122
		COMPENSAZIONE DELL'ESPOSIZIONE DEL FLASH	123

MODALITÀ DI RIPRODUZIONE (FOTO)	126
ELEMENTI DI COMANDO NELLA MODALITÀ DI RIPRODUZIONE	126
AVVIO/CHIUSURA DELLA MODALITÀ DI RIPRODUZIONE	127
SELEZIONE/NAVIGAZIONE TRA LE IMMAGINI	128
SCHERMATE INFORMAZIONI NELLA MODALITÀ DI RIPRODUZIONE ..	129
VISUALIZZAZIONE DELLE FUNZIONI AUSILIARIE	130
RIPRODUZIONE DI SERIE DI IMMAGINI	130
SELEZIONE DI UNA DETERMINATA IMMAGINE DEL GRUPPO	131
PROSECUZIONE DELLA RIPRODUZIONE	131
SALVATAGGIO COME VIDEO	132
SFOGLIO DI SINGOLE IMMAGINI DI UNA SERIE.....	132
INGRANDIMENTO DELL'INQUADRATURA	133
VISUALIZZAZIONE DI PIÙ IMMAGINI IN CONTEMPORANEA	134
MARCATURA/CLASSIFICAZIONE DELLE IMMAGINI	136
ELIMINAZIONE DI IMMAGINI	136
ACCESSO RAPIDO ALLE FUNZIONI DI ELIMINAZIONE	137
ELIMINAZIONE DI SINGOLE IMMAGINI	137
ELIMINAZIONE DI PIÙ IMMAGINI.....	138
ELIMINAZIONE DI TUTTE LE IMMAGINI.....	139
ELIMINAZIONE DI IMMAGINI NON CLASSIFICATE	140
ELIMINAZIONE DI SERIE DI SCATTI	140
ANTEPRIMA DELL'ULTIMA IMMAGINE	141
PRESENTAZIONE	141

<<<>>>

143

<<< MODALITÀ VIDEO >>>

144

IMPOSTAZIONI VIDEO	144
FORMATO FILE	144
FORMATO VIDEO	144
RISOLUZIONI DISPONIBILI	145
FRAME RATE DISPONIBILI	145
IMPOSTAZIONE DEL FORMATO VIDEO.....	145
STILE VIDEO	146
PROPRIETÀ DELL'IMMAGINE	146
PROFILI VIDEO	147
PROFILI DEL COLORE.....	147
PROFILI BIANCO E NERO	147
PROFILI VIDEO PERSONALIZZATI	147
IMPOSTAZIONI AUDIO	148
MICROFONO	148
FUNZIONE ANTIVENTO	148
OTTIMIZZAZIONI AUTOMATICHE	149
STABILIZZAZIONE VIDEO.....	149
OTTIMIZZAZIONE DELLE ZONE SCURE (IDR)	149
GAMMA DINAMICA	149
FUNZIONE IDR.....	150
GESTIONE DEI DATI	150
FORMATTAZIONE DELLA SCHEDA DI MEMORIA	150
STRUTTURA DEI DATI	151
MODIFICA DEL NOME DEI FILE	152
CREAZIONE DI UNA NUOVA CARTELLA	153
TRASFERIMENTO DI DATI	153
PREIMPOSTAZIONI PRATICHE	154
TOUCH AF	154
TOUCH AF + SCATTO.....	155
TOUCH AF NELLA MODALITÀ EVF	155

INDICATORI AUSILIARI	155	REGOLAZIONE MANUALE MEDIANTE MISURAZIONE	172
INDICATORI DISPONIBILI	156	IMPOSTAZIONE DIRETTA DELLA TEMPERATURA DEL COLORE	173
BARRE INFORMAZIONI	156	ESPOSIZIONE	173
GRIGLIE	156	METODI DI MISURAZIONE DELL'ESPOSIZIONE	173
ORIZZONTE VIRTUALE	156	MODALITÀ DI ESPOSIZIONE	175
ISTOGRAMMA	157	SELEZIONE DELLA MODALITÀ	175
FUNZIONI AUSILIARIE AF	158	REGOLAZIONE COMPLETAMENTE AUTOMATICA DELL'ESPOSIZIONE - P... ..	176
LUCE AUSILIARIA AF	158	REGOLAZIONE SEMIAUTOMATICA DELL'ESPOSIZIONE - A/S	176
CONFERMA ACUSTICA DI AF	158	REGOLAZIONE MANUALE DELL'ESPOSIZIONE - M	177
RIPRESA VIDEO	160	REGOLAZIONE DEI TEMPI DI POSA	178
AVVIO/CHIUSURA DELLA MODALITÀ VIDEO	160	CONTROLLO DELL'ESPOSIZIONE	178
AVVIO/FINE DI UNA RIPRESA	161	COMPENSAZIONE DELL'ESPOSIZIONE	178
MESSA A FUOCO	162	TIPOLOGIE DI RIPRESA SPECIALI	179
MODALITÀ AUTOFOCUS	162	ZOOM DIGITALE	179
CONTROLLO DELL'AUTOFOCUS	163	MODALITÀ DI RIPRODUZIONE (VIDEO)	182
TOUCH AF	163	ELEMENTI DI COMANDO NELLA MODALITÀ DI RIPRODUZIONE	182
SOPPRESSIONE DELLA MESSA A FUOCO CONTINUATA	163	AVVIO/CHIUSURA DELLA MODALITÀ DI RIPRODUZIONE	183
METODI DI MISURAZIONE DELL'AUTOFOCUS	163	SELEZIONE/NAVIGAZIONE TRA LE IMMAGINI	184
TRACKING	164	SCHERMATE INFORMAZIONI NELLA MODALITÀ DI RIPRODUZIONE ..	185
RICONOSCIMENTO FACCIALE	165	VISUALIZZAZIONE DI PIÙ IMMAGINI IN CONTEMPORANEA	185
IMPOSTAZIONE RAPIDA DI AF	166	MARCATURA/CLASSIFICAZIONE DELLE IMMAGINI	187
RICHIAMO DELLA FUNZIONE DI IMPOSTAZIONE RAPIDA DI AF	166	ELIMINAZIONE DI IMMAGINI	187
MODIFICA DELLE DIMENSIONI DEL CAMPO DI MISURA AF	166	ACCESSO RAPIDO ALLE FUNZIONI DI ELIMINAZIONE	188
FUNZIONI AUSILIARIE AF	166	ELIMINAZIONE DI SINGOLE IMMAGINI	188
SPOSTAMENTO DEL CAMPO DI MISURA AF	167	ELIMINAZIONE DI PIÙ IMMAGINI	189
MESSA A FUOCO MANUALE (MF)	167	ELIMINAZIONE DI TUTTE LE IMMAGINI	190
FUNZIONI AUSILIARIE MF	168	ELIMINAZIONE DI IMMAGINI NON CLASSIFICATE	191
FUNZIONE MACRO	169	PRESENTAZIONE	191
SENSIBILITÀ ISO	169	RIPRODUZIONE VIDEO	192
VALORI ISO FISSI	169	RIFILATURA VIDEO	195
IMPOSTAZIONE AUTOMATICA	170		
BILANCIAMENTO DEL BIANCO	171		
CONTROLLO AUTOMATICO/IMPOSTAZIONI FISSE	171		

ALTRE FUNZIONI	198
RIPRISTINO DELLE IMPOSTAZIONI DI FABBRICA	198
AGGIORNAMENTI DEL FIRMWARE.....	198
AGGIORNAMENTI DEL FIRMWARE.....	199
LEICA FOTOS	202
CONNESSIONE	202
COMANDO REMOTO DELLA FOTOCAMERA.....	204
PULIZIA/CONSERVAZIONE.....	206
MAPPATURA DEI PIXEL	207
DOMANDE FREQUENTI	208
ELENCO DEI MENU	214
INDICE ANALITICO.....	218
SCHEDA TECNICA	226
LEICA CUSTOMER CARE.....	232
LEICA AKADEMIE	233

Significato delle diverse categorie di informazioni presenti in questo manuale

Avvertenza

Informazioni aggiuntive

Importante

L'inosservanza delle avvertenze può danneggiare la fotocamera o gli accessori o pregiudicare la qualità delle immagini

Attenzione

L'eventuale inosservanza può causare lesioni alle persone



DENOMINAZIONE DEI COMPONENTI

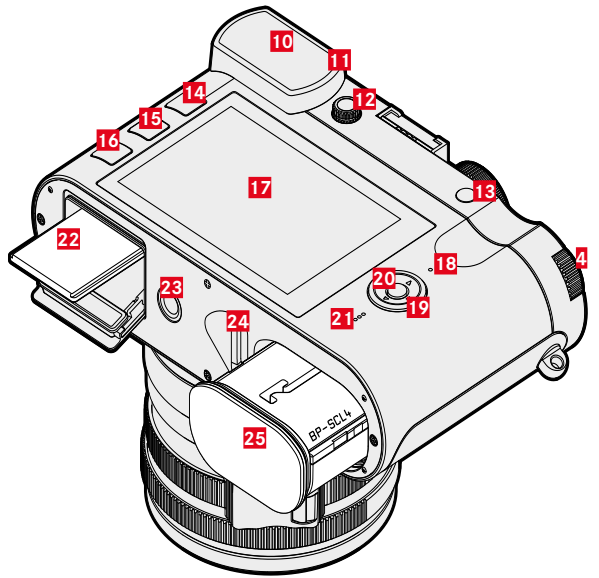
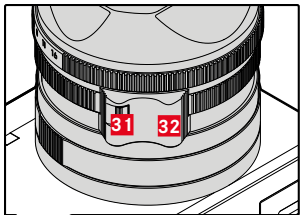
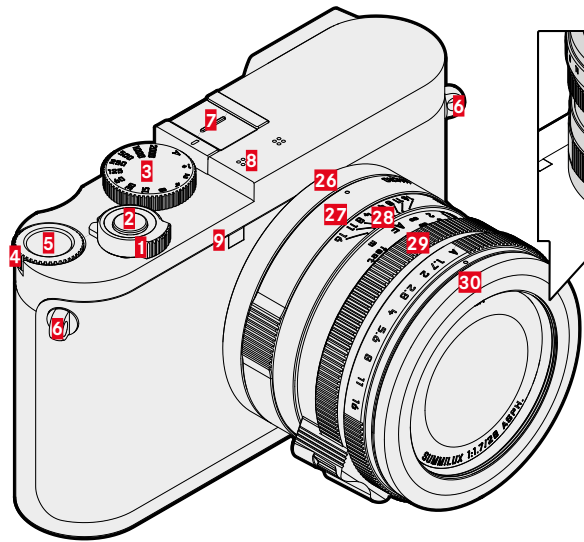

LEICA Q2

- 1** Interruttore generale
- 2** Pulsante di scatto
- 3** Ghiera di regolazione dei tempi di posa
- 4** Rotella di selezione
- 5** Pulsante rotella di selezione
- 6** Ganci per tracolla
- 7** Slitta porta accessori
- 8** Microfoni
- 9** LED di autoscatto / Luce ausiliaria AF
- 10** Oculare del mirino
- 11** Sensore oculare
- 12** Ghiera di regolazione diottrica
- 13** Pulsante Zoom/Lock
- 14** Pulsante **PLAY**
- 15** Pulsante **FN**
- 16** Pulsante **MENU**
- 17** Monitor
- 18** LED di stato
- 19** Pulsante di selezione
- 20** Pulsante centrale
- 21** Altoparlante
- 22** Vano scheda di memoria
- 23** Attacco filettato per treppiede
- 24** Leva di sbloccaggio della batteria
- 25** Vano batteria

OBIETTIVO "SUMMILUX 1:1.7/28 ASPH."

- 26** Punto di riferimento per la funzione Macro
- 27** Ghiera di regolazione macro
- 28** Ghiera di messa a fuoco
- 29** Ghiera di regolazione del diaframma
- 30** Ghiera di protezione della filettatura
- 31** Sblocco AF/MF
- 32** Poggiadita



INDICATORI

La rappresentazione sul monitor corrisponde esattamente a quella nel mirino.

FOTO

SCHEMATA DI STATO

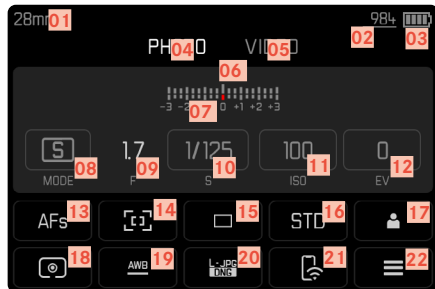

DURANTE LA RIPRESA

Tutti gli indicatori e i valori si riferiscono alle impostazioni correnti.

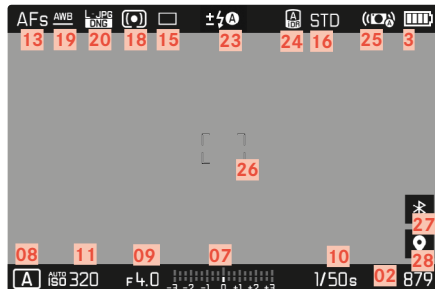



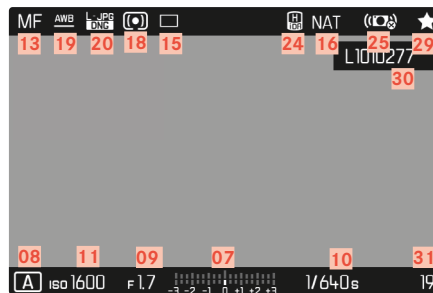

DURANTE LA RIPRODUZIONE

Tutti gli indicatori e i valori si riferiscono all'immagine visualizzata.

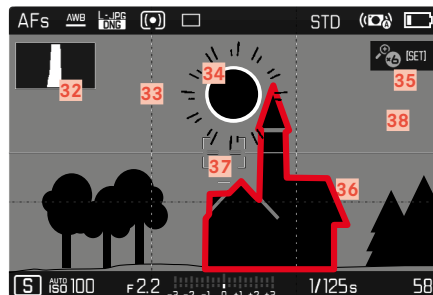

Assistente ripresa **ATTIVATO**



- 01 Lunghezza focale
- 02 Capacità di memoria rimanente
- 03 Capacità della batteria
- 04 Area del menu FOTO
- 05 Area del menu VIDEO
- 06 Esposimetro
- 07 Scala di compensazione dell'esposizione
- 08 Modalità di esposizione
- 09 Stop di diaframma
- 10 Tempo di posa
- 11 Sensibilità ISO
- 12 Valore di compensazione dell'esposizione
- 13 Modalità di messa a fuoco
- 14 Metodo di misurazione dell'autofocus
- 15 Modalità Ripresa (Modalità ripresa)
- 16 Riproduzione del colore (Stile film)
- 17 Profilo utente
- 18 Metodo di misurazione dell'esposizione
- 19 Modalità Bilanciamento del bianco
- 20 Formato file / Compressione / Risoluzione
- 21 Leica FOTOS
- 22 Menu Preferiti / Menu principale
- 23 Modalità Flash / Compensazione dell'esposizione del flash
- 24 iDR
- 25 Stabilizzazione attivata
- 26 Campo AF
- 27 Bluetooth® (Leica FOTOS)
- 28 Georeferenziazione
- 29 Registrazione automatica della posizione di scatto (dati Exif)
- 30 Icona dell'immagine evidenziata
- 31 Nome del file
- 32 Numero file dell'immagine visualizzata
- 33 Istogramma
- 33 Griglie
- 34 Identificazione di clipping per parti sovraesposte del soggetto
- 35 Ingrandimento automatico come assistente di messa a fuoco per la messa a fuoco manuale (ingrandimenti possibili 3x  o  6x)
- 36 Focus Peaking
(Indicatore dei bordi con la massima messa a fuoco nel soggetto)
- 37 Orizzonte virtuale
- 38  Rappresentazione delle dimensioni e della posizione dell'inquadratura
(visibile solo ingrandendo un'inquadratura)



VIDEO

SCHEMATA DI STATO

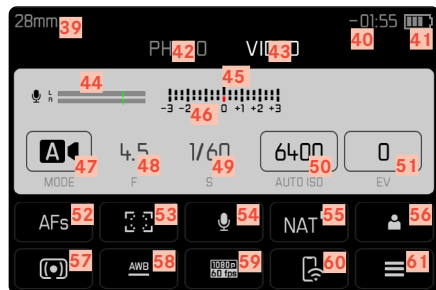

DURANTE LA RIPRESA

Tutti gli indicatori e i valori si riferiscono alle impostazioni correnti.

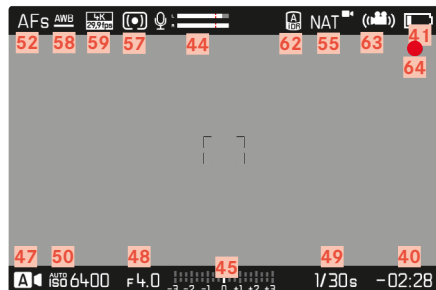

DURANTE LA RIPRODUZIONE

Tutti gli indicatori e i valori si riferiscono all'immagine visualizzata.

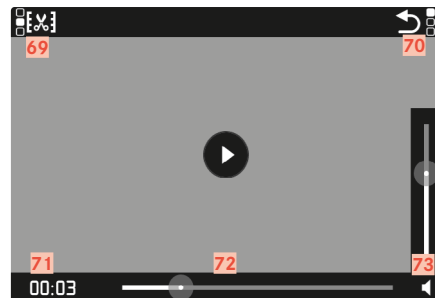
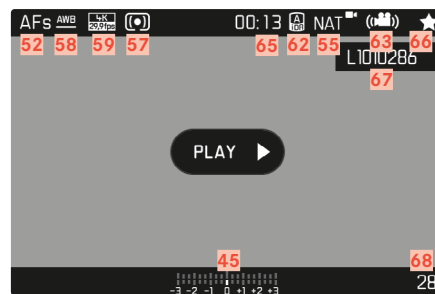

- 39 Lunghezza focale
- 40 Capacità di memoria rimanente
- 41 Capacità della batteria
- 42 Area del menu FOTO
- 43 Area del menu VIDEO
- 44 Livello di registrazione del microfono
- 45 Esposimetro
- 46 Scala di compensazione dell'esposizione
- 47 Modalità di esposizione
- 48 Stop di diaframma
- 49 Tempo di posa
- 50 Sensibilità ISO
- 51 Valore di compensazione dell'esposizione
- 52 Modalità di messa a fuoco
- 53 Metodo di misurazione dell'autofocus
- 54 Guadagno del microfono (Guadagno microfono)
- 55 Riproduzione del colore (Stile video)
- 56 Profilo utente
- 57 Metodo di misurazione dell'esposizione
- 58 Modalità Bilanciamento del bianco
- 59 Risoluzione / Frame rate
- 60 Leica FOTOS
- 61 Menu Preferiti / Menu principale
- 62 iDR
- 63 Stabilizzazione attivata
- 64 Avvertenza di videoregistrazione in corso
- 65 Durata della videoregistrazione
- 66 Icona della videoregistrazione evidenziata
- 67 Nome del file
- 68 Numero file della videoregistrazione visualizzata
- 69 Funzione rifilatura video
- 70 Chiusura della riproduzione video
- 71 Momento corrente della riproduzione
- 72 Barra di scorrimento della riproduzione
- 73 Barra di scorrimento per il controllo del volume



INDICAZIONE DELLO STATO DI CARICA SUL MONITOR

Lo stato di carica della batteria viene indicato nella schermata di stato e nell'intestazione in alto a destra.

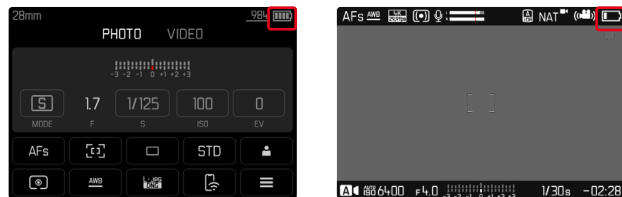

Visualizzazione	Stato di carica
	Circa 75 - 100 %
	Circa 50 - 75 %
	Circa 25 - 50 %
	Circa 0 - 25 %
	Circa 0 % È necessario sostituire o ricaricare la batteria



PREPARATIVI

APPLICAZIONE DELLA TRACCOLLA

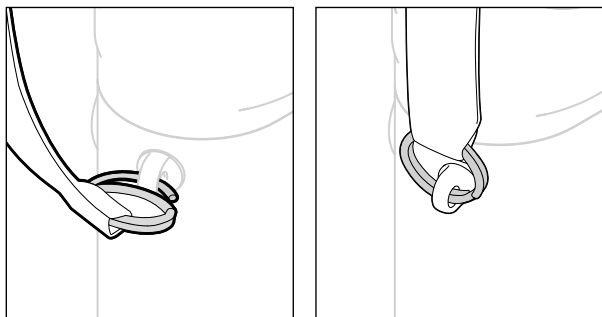

Attenzione

- Dopo avere applicato la tracolla, occorre accertarsi che le chiusure siano correttamente montate per evitare un'eventuale caduta della fotocamera.

PREPARAZIONE DEL CARICABATTERIE

Il caricabatterie deve essere collegato alle prese di corrente in loco mediante un cavo di alimentazione compatibile.

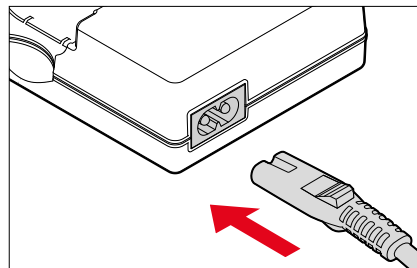

Avvertenza

- Il caricabatterie si imposta automaticamente sulla rispettiva tensione di rete.

RICARICA DELLA BATTERIA

La fotocamera viene alimentata da una batteria ricaricabile agli ioni di litio.

INSERIMENTO DELLA BATTERIA NEL CARICABATTERIE

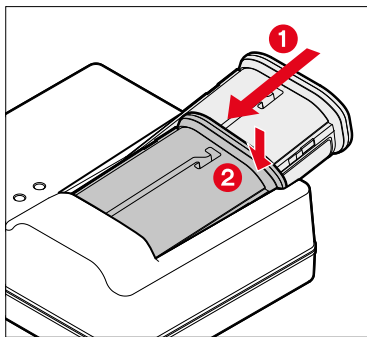

- ▶ Tenendo la scanalatura rivolta verso l'alto, inserire la batteria nel caricabatterie finché non tocca i contatti
- ▶ Premere la batteria verso il basso fino ad avvertirne chiaramente lo scatto in sede
- ▶ Assicurarsi che la batteria sia completamente inserita nel caricabatterie

ESTRAZIONE DELLA BATTERIA DAL CARICABATTERIE

- ▶ Sollevare la batteria tenendola inclinata e rimuoverla

INDICATORI DELLO STATO DI CARICA SUL CARICABATTERIE

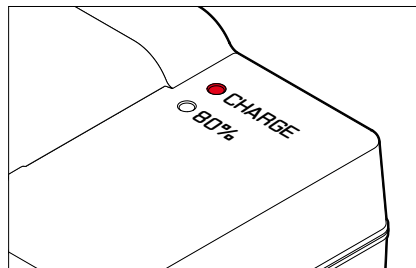

Il LED di stato segnala il corretto processo di ricarica.

Visualizzazione	Stato di carica	Durata della ricarica*
CHARGE lampeggia in verde	Batteria in carica	
80% acceso in arancio	80%	circa 2 h
CHARGE sempre acceso in verde	100%	circa 3,5 h

Al termine della ricarica, si raccomanda di scollegare il caricabatterie dalla rete. Non sussiste alcun pericolo di ricarica eccessiva.

* partendo dallo stato di batteria scarica



INSERIMENTO/RIMOZIONE DELLA BATTERIA

- ▶ Assicurarsi che la fotocamera sia spenta (vedi pag. 36)

INSERIMENTO

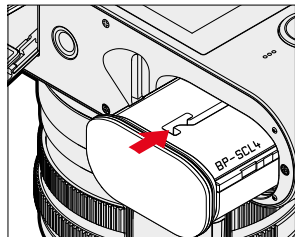

- ▶ Tenendo la scanalatura rivolta verso il lato del monitor, inserire la batteria fino ad avvertirne chiaramente lo scatto in sede

RIMOZIONE

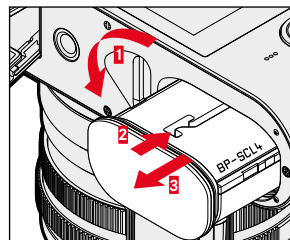

- ▶ Girare la leva di sbloccaggio della batteria
 - La batteria fuoriesce leggermente.
- ▶ Premere lievemente la batteria
 - La batteria si sblocca e fuoriesce completamente.
- ▶ Rimuovere la batteria

Importante

- Estrarre la batteria quando la fotocamera è accesa può provocare la perdita delle impostazioni personalizzate nonché danni alla scheda di memoria.

INSERIMENTO/RIMOZIONE DELLA SCHEDA DI MEMORIA

La fotocamera memorizza le immagini su una scheda SD (Secure Digital), SDHC (High Capacity) o SDXC (eXtended Capacity).

Avvertenze

- In commercio sono disponibili schede di memoria SD/SDHC/SDXC di vari produttori e con diverse capacità e velocità di scrittura e lettura. Le schede ad alta capacità e con velocità di scrittura e lettura elevate permettono di effettuare una ripresa e una riproduzione veloci.
- A seconda della capacità, la scheda di memoria potrebbe non essere supportata o dover essere formattata prima di utilizzare la fotocamera per la prima volta (vedi pag. 71). In questi casi, la fotocamera visualizzerà il messaggio corrispondente. Per informazioni sulle schede supportate, si veda il capitolo “Scheda tecnica”.
- Se non è possibile inserire la scheda di memoria, verificare se è correttamente orientata.
- Ulteriori avvertenze le trovate alle pagine 10 e 13.
- Soprattutto le riprese video richiedono un’elevata velocità di scrittura.

- ▶ Assicurarsi che la fotocamera sia spenta (vedi pag. 36)

APERTURA DEL COPERCHIO DEL VANO PORTASCHEDA

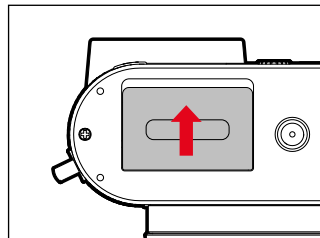

- ▶ Il coperchio viene spinto come illustrato in figura finché non si avverte un clic
 - Il coperchio si apre automaticamente.

CHIUSURA DEL COPERCHIO DEL VANO PORTASCHEDA

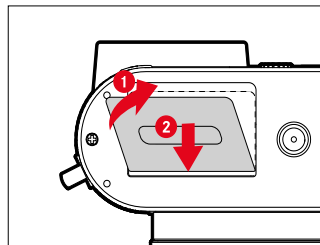

- ▶ Chiudere il coperchio e tenerlo in posizione
- ▶ Spostare il coperchio come illustrato fino ad avvertirne lo scatto in sede



INSERIMENTO

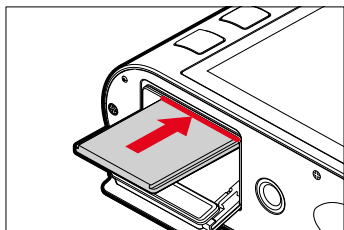

- ▶ Tenendo i contatti rivolti verso il lato del monitor, inserire la scheda di memoria nel vano fino ad avvertirne chiaramente lo scatto in sede

RIMOZIONE

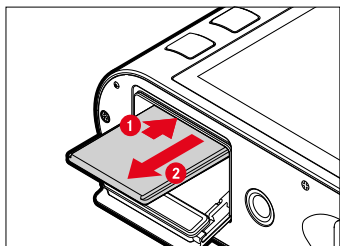

- ▶ Inserire la scheda fino ad avvertire un lieve clic
 - La scheda fuoriesce leggermente.
- ▶ Rimuovere la scheda

MONTAGGIO/SMONTAGGIO DEL PARALUCE

La fotocamera è dotata di un paraluce adatto. Alla consegna, questo paraluce è già montato.

Si consiglia di utilizzare il paraluce per evitare vignettature.

SMONTAGGIO

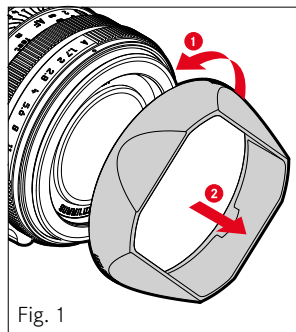

Fig. 1

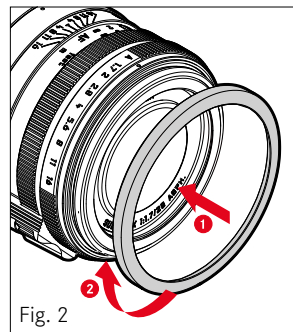
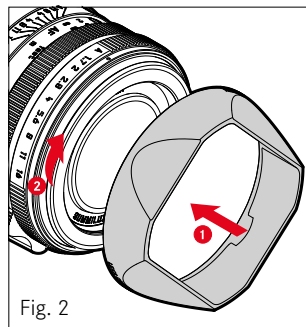
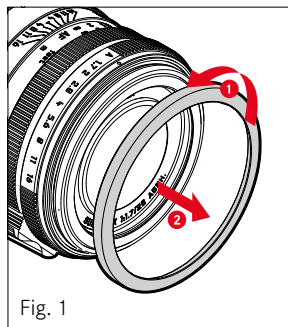

Fig. 2

- ▶ Svitare il paraluce ruotandolo in senso antiorario (Fig. 1)
- ▶ Avvitare la ghiera di protezione della filettatura (Fig. 2)

MONTAGGIO



- ▶ Svitare la ghiera di protezione della filettatura in senso antiorario (Fig. 1)
- ▶ Avvitare il paraluce in senso orario fino alla battuta (Fig. 2)

Avvertenze

- Il coperchio per paraluce a corredo della fotocamera è adatto unicamente al paraluce e non può essere utilizzato da solo come copriobiettivo.
- Per l'utilizzo senza paraluce è disponibile un copriobiettivo anteriore idoneo E49 (numero d'ordine 14001) come accessorio optional: store.leica-camera.com

REGOLAZIONE DIOTTRICA

Per consentire anche ai portatori di occhiali di fotografare senza occhiali, il mirino può essere regolato in un range da -4 a +3 diottrie per adattarlo al proprio occhio (regolazione diottrica).

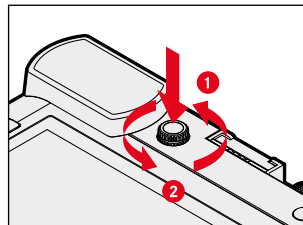

- ▶ Premere completamente la ghiera di regolazione diottrica nel suo incavo fino ad avvertire un clic
 - Il bloccaggio si disinserisce e la ghiera di regolazione diottrica fuoriesce leggermente.
- ▶ Guardare nel mirino
- ▶ Inquadrare un soggetto e metterlo a fuoco
- ▶ Premere di nuovo la ghiera di regolazione diottrica nel suo incavo fino ad avvertirne chiaramente lo scatto in sede



UTILIZZO DELLA FOTOCAMERA

ELEMENTI DI COMANDO

INTERRUTTORE GENERALE

La fotocamera viene accesa e spenta con l'interruttore generale.

ACCENSIONE DELLA FOTOCAMERA

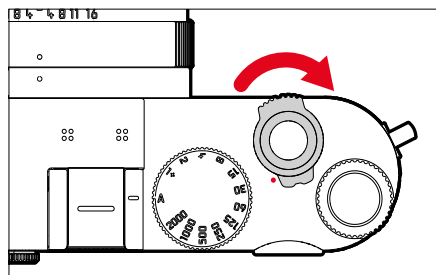

Avvertenze

- Lo stato di stand-by si inserisce dopo circa 1 s dall'accensione.
- Dopo l'accensione, si accende brevemente il LED e sul mirino appaiono gli indicatori.

SPEGNIMENTO DELLA FOTOCAMERA

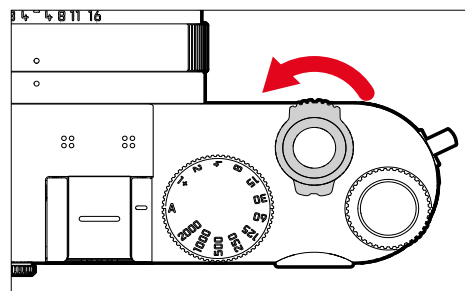

Avvertenza

- Con la funzione **Spegnimento automatico** (vedi pag. 61) è possibile spegnere la fotocamera in automatico se non vengono eseguiti comandi nel tempo prestabilito. Se questa funzione è impostata su **Off** e la fotocamera non viene utilizzata per un periodo prolungato, la fotocamera dovrà essere spenta con l'interruttore generale per evitare scatti involontari o una scarica della batteria.

PULSANTE DI SCATTO

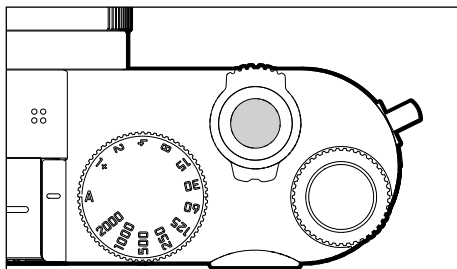

Il pulsante di scatto funziona in due stadi.

1. Sffioramento (=premendo fino al primo punto di resistenza)

- Attivazione dell'elettronica della fotocamera e degli indicatori
- Salvataggio dei valori misurati (misurazione e salvataggio):
 - modalità AF: misurazione della distanza (AF-L)
 - modalità di esposizione (semi)automatiche: misurazione dell'esposizione (AE-L)
- Interruzione di un tempo di autoscatto in corso
- Ritorno alla modalità di ripresa
 - dalla modalità di riproduzione
 - dai comandi a menu
 - dalla modalità stand-by

2. Pressione completa

- Scatto
 - Infine, i dati vengono trasferiti sulla scheda di memoria.
- Avvio di una ripresa video
- Avvio di un tempo di autoscatto preimpostato
- Avvio di scatti in sequenza o di uno scatto a intervalli

Avvertenze

- Per evitare di scattare immagini sfocate, premere il pulsante di scatto delicatamente, e non bruscamente, fino a sentire il leggero clic dell'otturatore.
- Il pulsante di scatto rimane bloccato:
 - se la scheda di memoria inserita e/o la memoria temporanea interna sono (momentaneamente) esaurite
 - se la batteria ha raggiunto il limite di prestazione (capacità, temperatura, età)
 - se la scheda di memoria è protetta da scrittura o danneggiata
 - quando il sensore è surriscaldato



GHIERA DI REGOLAZIONE DEI TEMPI DI POSA

La ghiera di regolazione dei tempi di posa non è dotata di battuta di arresto, quindi è possibile girarla da qualsiasi direzione in qualsiasi direzione. La ghiera scatta in tutte le posizioni incise e su tutti i valori intermedi. Non è consentito utilizzare posizioni intermedie al di fuori delle posizioni a scatto. Per maggiori informazioni sulla regolazione della corretta esposizione, siete pregati di leggere il paragrafo “Esposizione” (vedi pag. 95 e 173).

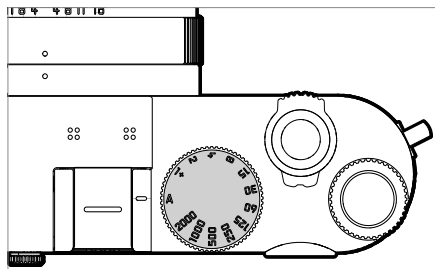

- **A**: tempo di posa automatico
(controllo automatico del tempo di posa)
- **2000 - 1+**: tempi di posa invariabili

ROTELLA DI SELEZIONE

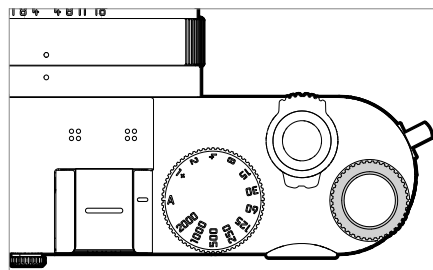

- Navigazione nei menu
- Regolazione di un valore di compensazione dell'esposizione
- Ingrandimento/riduzione delle immagini osservate
- Impostazione delle voci di menu/funzioni selezionate
- Impostazione del cambio programma

PULSANTE ROTELLA DI SELEZIONE

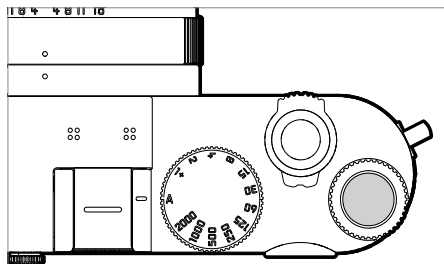

- Applicazione delle impostazioni del menu
- Accesso diretto alle funzioni di menu
- Richiamo del sottomenu

PULSANTE DI SELEZIONE / PULSANTE CENTRALE

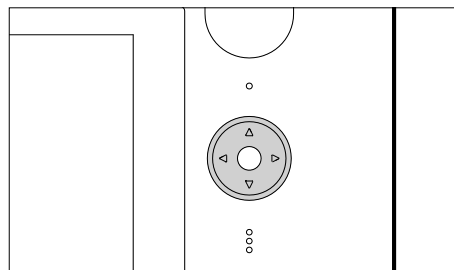

PULSANTE DI SELEZIONE

- Navigazione nei menu
- Impostazione delle voci di menu/funzioni selezionate
- Sfoglio della memoria immagini
- Spostamento del campo di misura (AF campo o AF spot)

PULSANTE CENTRALE

- Richiamo della schermata informazioni
- Richiamo del sottomenu
- Applicazione delle impostazioni del menu
- Visualizzazione di impostazioni/dati durante lo scatto
- Visualizzazione dei dati dell'immagine durante la riproduzione
- Riproduzione di riprese video
- Conferma dei prompt



PULSANTE PLAY / PULSANTE MENU

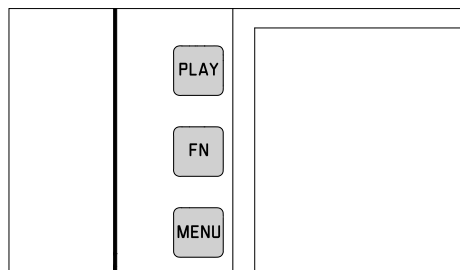

PULSANTE PLAY

- Attivazione e disattivazione della modalità di riproduzione (continua)
- Ritorno alla rappresentazione a schermo intero

PULSANTE FN

- Accesso diretto alle funzioni di menu
- Accesso diretto alla funzione di eliminazione

PULSANTE MENU

- Richiamo dei menu (compresa la schermata di stato)
- Richiamo del menu di riproduzione
- Uscita dal menu (sottomenu) attualmente visualizzato



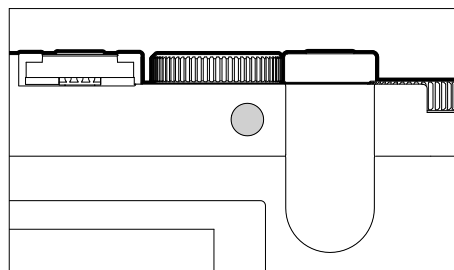





PULSANTE ZOOM/LOCK



- Accesso diretto alle funzioni di menu
- Marcatura/classificazione dell'immagine

MONITOR (SCHERMO TOUCH)



COMANDI A SFIORAMENTO*		Nella modalità di ripresa	Nella modalità di riproduzione
	“fare tap”	Spostamento del campo di misura AF e focalizzazione (se è attivata la funzione Touch AF)	Selezione di immagini
	“fare doppio tap”	Ripristino del campo di misura AF	Ingrandimento/riduzione delle immagini osservate
	“scorrere il dito”		Sfoglio della memoria immagini Spostamento dell'inquadratura ingrandita
	“scorrere il dito in orizzontale” (intera durata)	Cambio di modalità (Foto/Video)	Sfoglio della memoria immagini
	“scorrere il dito in verticale” (intera durata)	Passaggio alla modalità di riproduzione	Passaggio alla modalità di ripresa
	“fare tap e tenere premuto”	Richiamo dell'impostazione rapida di AF	
	“avvicinare” “separare”	Modifica delle dimensioni del campo di misura AF (con le modalità operative AF Campo e Riconoscimento facciale)	Ingrandimento/riduzione delle immagini osservate
	“scorrere il dito e tenere premuto” “tenere premuto e scorrere il dito”		Sfoglio continuato

* Basta toccare leggermente, non è necessario premere.



COMANDI A MENU

ELEMENTI DI COMANDO

Per il controllo del menu si utilizzano i seguenti elementi.

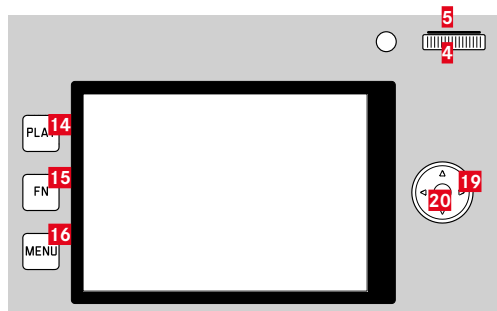

- | | | | |
|-----------|----------------------|-----------|-------------------------------|
| 14 | Pulsante PLAY | 5 | Pulsante rotella di selezione |
| 15 | Pulsante FN | 4 | Rotella di selezione |
| 16 | Pulsante MENU | 19 | Pulsante di selezione |
| | | 20 | Pulsante centrale |

AREE DEL MENU

Esistono tre aree del menu: schermata di stato, **Menu principale** e **Preferiti**.

Schermata di stato:

- permette di accedere rapidamente alle impostazioni principali

Preferiti:

- elenco creato dall'utente secondo le proprie preferenze personali (per la gestione di questa lista, vedi pag. 54)
 - Il menu Preferiti viene visualizzato solo se vi è associata almeno una voce di menu.

Menu principale:

- permette di accedere a tutte le voci di menu
- contiene numerosi sottomenu

IMPOSTAZIONI NELLE MODALITÀ FOTO E VIDEO

In linea di massima, si può accedere a tutte le voci di menu per impostarle in entrambe le modalità Foto e Video. La maggior parte delle impostazioni è valida per entrambe le modalità. Alcune, tuttavia, hanno effetto unicamente in una delle due modalità. In generale, le impostazioni restano in memoria anche dopo avere spento la fotocamera. Per informazioni più dettagliate e le eventuali eccezioni, consultare i rispettivi paragrafi.

SCHERMATA DI STATO

Foto

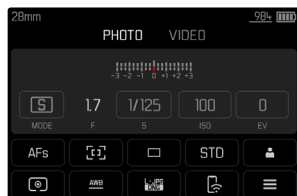

Video

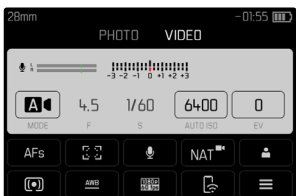

PREFERITI

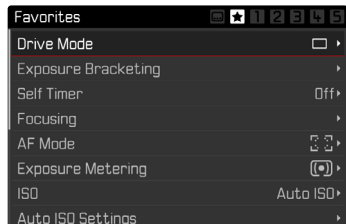

MENU PRINCIPALE

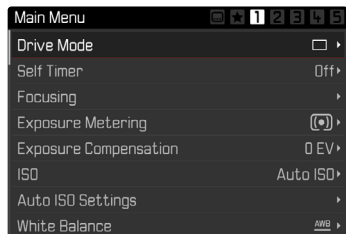

CAMBIO DI AREA DEL MENU

La prima area del menu che compare è sempre la schermata di stato. Il livello superiore del menu è suddiviso in “schermate” visualizzate nell’intestazione: schermata di stato, eventualmente il menu Preferiti (fino a 2 schermate) e diverse sezioni del menu principale. Per passare da un’area del menu all’altra si possono sfogliare le varie schermate. In alternativa, l’ultima voce di menu della schermata di stato e del menu Preferiti permette di accedere al menu principale.

Navigazione in avanti

- ▶ Premere il pulsante **MENU**
 - Dopo l’ultima schermata del menu principale segue nuovamente la schermata di stato.

Navigazione all’indietro

- ▶ Premere il pulsante di selezione sinistro
 - Si può navigare all’indietro solo fino alla schermata di stato.

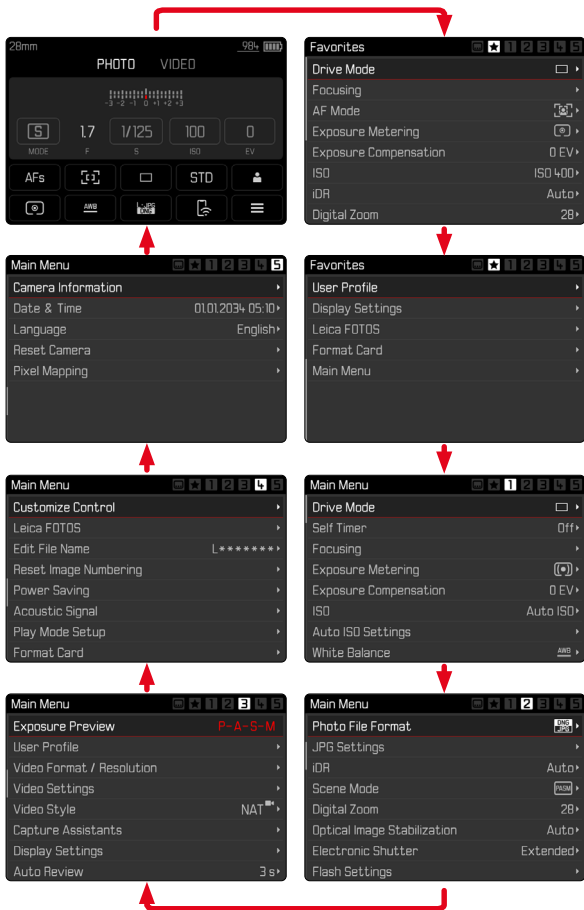

SCHERMATA DI STATO

La schermata di stato fornisce una panoramica delle informazioni principali riguardanti lo stato attuale della fotocamera e sulle impostazioni correntemente attive.

Inoltre, permette di accedere rapidamente a impostazioni importanti. La schermata di stato è utilizzabile con i comandi a sfioramento.



- A Modalità: Foto/Video (vedi pag. 160)
- B Regolazione dell'esposizione (vedi pag. 95 e pag. 173)
- C Voci di menu
- D Accesso al menu principale

Avvertenze

- Se il controllo tattile non è possibile o non è desiderato (ad esempio, nella modalità EVF), la schermata di stato può essere controllata anche con il pulsante di selezione, il pulsante centrale, la rotella di selezione e il pulsante rotella di selezione.
- Le impostazioni saranno immediatamente attive.
- Si possono selezionare i pannelli di controllo muniti di cornice. I valori sprovvisti di cornice rappresentano valori impostati in automatico (a seconda della modalità di esposizione attivata).
- Le voci di menu disponibili sono diverse per la modalità foto e per la modalità video (vedi pag. 24 e pag. 26).

IMPOSTAZIONE

Le impostazioni possono essere effettuate dalla schermata di stato in vari modi. Il tipo di impostazione varia da menu a menu.

- ▶ Fare tap sul pannello di controllo desiderato
 - Compare il menu corrispondente.

IMPOSTAZIONE DIRETTA

Nell'area inferiore della schermata di stato compare una variante del menu a comparsa (vedi pag. 50).

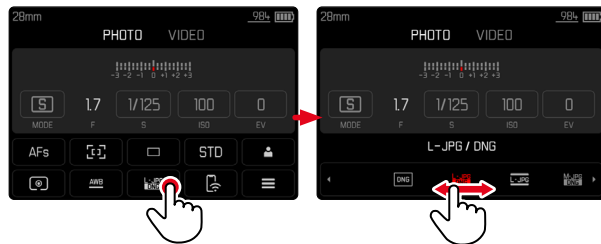

- ▶ Selezionare la funzione desiderata direttamente o scorrendo il dito



RICHIAMO DI UN NORMALE SOTTOMENU

Questi menu si comportano come con il richiamo dal menu principale (vedi pag. 47). Per questo motivo non sono disponibili i comandi a sfioramento. Invece che alla voce di menu subordinante, da lì si ritorna alla schermata di stato.

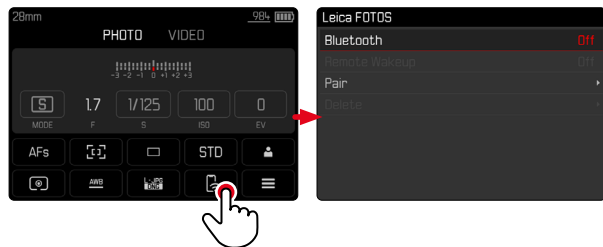

- Selezionare l'impostazione desiderata

MENU PREFERITI

Il menu Preferiti permette di accedere rapidamente alle voci di menu più utilizzate. Si compone di massimo 15 voci di menu. La configurazione è individuale (vedi pag. 54).

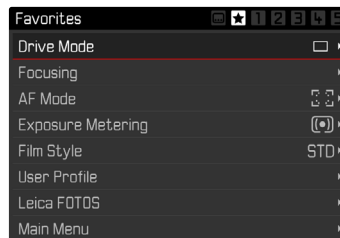

MENU PRINCIPALE

Il menu principale permette di accedere a tutte le impostazioni. La maggior parte delle impostazioni è organizzata in sottomenu.

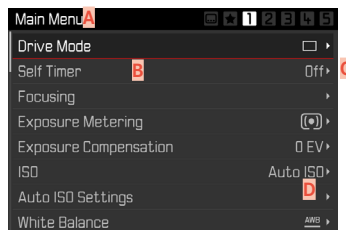

- A** Area del menu: **Menu principale** / **Preferiti**
- B** Denominazione della voce di menu
- C** Impostazione della voce di menu
- D** Rimando a un sottomenu

SOTTOMENU

Esistono diversi tipi di sottomenu. Per il loro controllo e utilizzo, consultare le pagine successive.

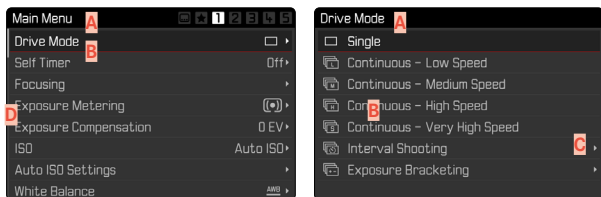

- A** Voce di menu attuale
- B** Voce di sottomenu
- C** Rimando ad altri sottomenu
- D** Barra di scorrimento

NAVIGAZIONE NEI MENU

NAVIGAZIONE PER SCHERMATA

Navigazione in avanti

- ▶ Premere (all'occorrenza ripetutamente) il pulsante **MENU**
 - Dopo l'ultima schermata del menu principale segue nuovamente la schermata di stato.

Navigazione all'indietro

- ▶ Premere il pulsante di selezione sinistro
 - Si può navigare all'indietro solo fino alla schermata di stato.



NAVIGAZIONE PER RIGA

(Selezione delle funzioni/varianti di funzionamento)

- ▶ Premere il pulsante di selezione in alto/in basso oppure
- ▶ Ruotare la rotella di selezione (verso destra per scorrere verso il basso, verso sinistra per scorrere verso l'alto)
 - Dopo l'ultima voce di menu nelle rispettive direzioni, viene visualizzata automaticamente la pagina successiva/precedente. L'area del menu corrente (Preferiti, menu principale) non viene chiusa.

Avvertenza

- Alcune voci di menu possono essere richiamate solo a determinate condizioni. Le voci non disponibili sono evidenziate in grigio nelle relative righe.

VISUALIZZAZIONE DEI SOTTOMENU

- ▶ Premere il pulsante centrale / pulsante rotella di selezione oppure
- ▶ Premere il pulsante di selezione destro

CONFERMA DELLA SELEZIONE

- ▶ Premere il pulsante centrale / pulsante rotella di selezione
 - La schermata del monitor visualizza nuovamente la voce di menu attiva. A destra, nella rispettiva riga del menu, è indicata la variante di funzionamento impostata.

Avvertenza

- Non occorre confermare la selezione di **On** o **Off**. Questa selezione viene salvata automaticamente.

INDIETRO

(ritorno alla voce di menu subordinante)

- ▶ Premere il pulsante di selezione sinistro
 - Questa possibilità è disponibile solo per i sottomenu di tipo elenco.

RITORNO AL LIVELLO DI MENU SUPERIORE

- ▶ Premere il pulsante **MENU** 1 volta
 - Viene visualizzato il livello superiore dell'area del menu corrente.

CHIUSURA DEL MENU

I menu e i sottomenu possono essere chiusi in qualsiasi momento sia applicando sia non applicando le impostazioni effettuate.

Passaggio alla modalità di ripresa

- ▶ Sfiocare il pulsante di scatto

Passaggio alla modalità di riproduzione

- ▶ Premere il pulsante **PLAY**

SOTTOMENU

TASTIERA/TASTIERINO



- A** Riga di immissione
- B** Tastiera/Tastierino
- C** Pulsante “Elimina” (cancella l’ultimo carattere inserito)
- D** Pulsante “Conferma”
(sia per singoli valori che per impostazioni terminate)
- E** Ritorno al livello di menu precedente
- F** Tasto shift (commutazione tra lettere maiuscole e minuscole)
- G** Modifica del tipo di carattere

SELEZIONE DI UNA FUNZIONE (CARATTERI/PULSANTE FUNZIONE)

Tramite i comandi fisici

- ▶ Premere il pulsante di selezione nella direzione desiderata
 - La funzione attualmente attivata viene evidenziata.
- ▶ Premere il pulsante centrale / pulsante rotella di selezione oppure
- ▶ Ruotare la rotella di selezione
 - La funzione attualmente attivata viene evidenziata.
 - Al raggiungimento della fine/dell'inizio della riga si passa alla riga successiva/precedente.
- ▶ Premere il pulsante centrale / pulsante rotella di selezione

Tramite i comandi a sfioramento

- ▶ Selezionare direttamente la funzione desiderata

SALVATAGGIO

- ▶ Selezionare **D**

INTERRUZIONE

- ▶ Selezionare **E**

MENU A COMPARSA

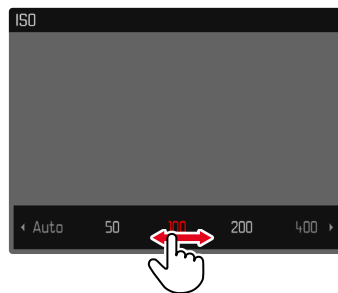

Tramite i comandi fisici

- ▶ Premere il pulsante di selezione a sinistra/a destra oppure
- ▶ Ruotare la rotella di selezione

Tramite i comandi a sfioramento

- ▶ Selezionare la funzione desiderata direttamente o scorrendo il dito

Avvertenze

- L'impostazione attualmente attivata al centro è evidenziata in rosso.
- Il valore impostato verrà visualizzato sulla scala / sulla barra dei menu.
- Per l'accesso diretto: l'impostazione non richiede ulteriore conferma, è immediatamente attiva.

MENU A SCALA

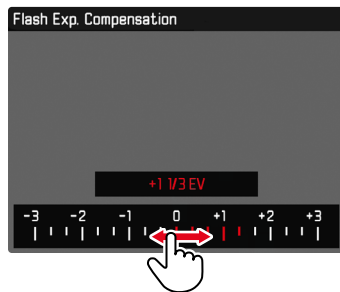

Tramite i comandi fisici

- ▶ Premere il pulsante di selezione a sinistra/a destra oppure
- ▶ Ruotare la rotella di selezione

Tramite i comandi a sfioramento

- ▶ Selezionare l'impostazione desiderata direttamente o scorrendo il dito

Avvertenze

- L'impostazione attualmente attivata al centro è evidenziata in rosso.
- Il valore impostato verrà visualizzato sulla scala / sulla barra dei menu.

MENU DATA/ORA

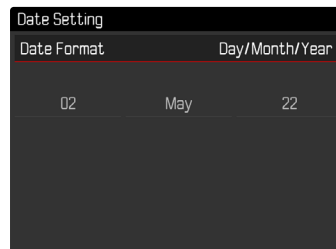

Per passare all'impostazione successiva

- ▶ Premere il pulsante di selezione a sinistra/a destra

Impostazione dei valori

- ▶ Premere il pulsante di selezione in alto/in basso oppure
- ▶ Ruotare la rotella di selezione

Salvataggio e ritorno alla voce di menu subordinante

- ▶ Premere il pulsante centrale

MENU COMBINATO (PROPRIETÀ DELL'IMMAGINE)

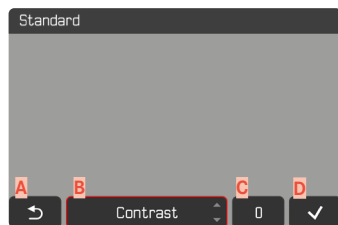

- A** Pulsante “Indietro”
(Esci senza salvare)
- B** Pulsante “Parametri”
- C** Pulsante “Impostazione”
- D** Pulsante “Conferma”
(Salva e esci)

L'utilizzo varia leggermente a seconda che le impostazioni vengano effettuate tramite i comandi fisici oppure con i comandi a sfioramento.

Durante l'impostazione, la schermata del monitor resta costantemente visibile. In questo modo è possibile osservare immediatamente gli effetti dell'impostazione.

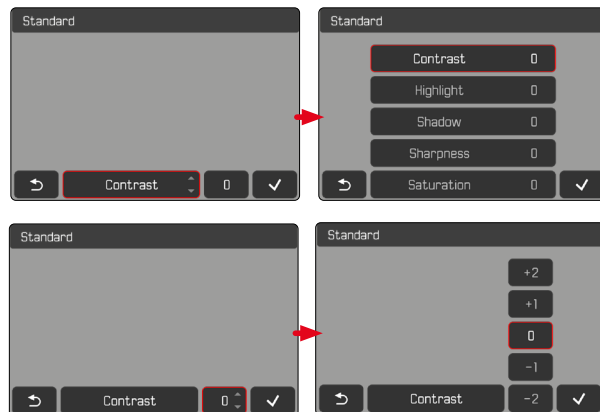

Tramite i comandi fisici

Navigazione tra le funzioni

- ▶ Premere il pulsante di selezione a sinistra/a destra
 - La funzione attiva è contrassegnata da un riquadro di colore rosso.

Impostazione

- ▶ Premere il pulsante di selezione in alto/in basso
 - La funzione passa direttamente da un'alternativa all'altra.

oppure

- ▶ Premere il pulsante centrale
 - Vengono visualizzate le alternative selezionabili.
 - In corrispondenza del pulsante “Parametri” viene visualizzato anche il valore attualmente impostato per ciascun parametro.
- ▶ Premere il pulsante di selezione in alto/in basso
 - La funzione attiva è contrassegnata da un riquadro di colore rosso.
- ▶ Premere il pulsante centrale
 - Le alternative non sono più visualizzate.

Tramite i comandi a sfioramento

- ▶ Fare tap sul pulsante della funzione desiderata
 - In corrispondenza dei pulsanti “Parametri” e “Impostazione” compaiono le alternative selezionabili.
 - In corrispondenza del pulsante “Parametri” viene visualizzato anche il valore attualmente impostato per ciascun parametro.
- ▶ Fare tap sull'alternativa desiderata

SALVATAGGIO

- ▶ Selezionare “Conferma”

INTERRUZIONE

- ▶ Selezionare “Indietro”





UTILIZZO PERSONALIZZATO

MENU PREFERITI

Per accedervi con maggiore praticità e rapidità, le voci di menu più utilizzate (fino a 15) possono essere configurate individualmente in un menu. Le funzioni disponibili sono elencate nella lista a pag. 214.

Se il menu Preferiti contiene almeno una voce di menu, nell'intestazione del menu compare un asterisco.

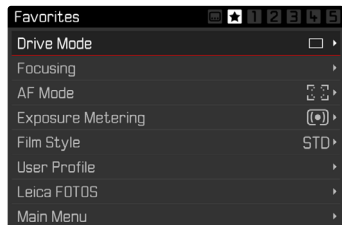

GESTIONE DEL MENU PREFERITI

- ▶ Nel menu principale, selezionare **Impostazioni accesso diretto**
- ▶ Selezionare **Modifica preferiti**
- ▶ Nel menu, selezionare la voce desiderata



- ▶ Selezionare **On/Off**
 - Se il menu Preferiti contiene già il numero massimo di 15 voci, compare un messaggio di avviso.

Avvertenza

- Selezionando **Off** per tutte le voci di menu, si cancellerà l'intero menu Preferiti.

ACCESSO DIRETTO ALLE FUNZIONI DI MENU

Per velocizzare l'uso mediante accesso diretto in modalità di ripresa, è possibile associare ai seguenti comandi voci di menu personalizzate. Le funzioni disponibili sono elencate nella lista a pag. 214.

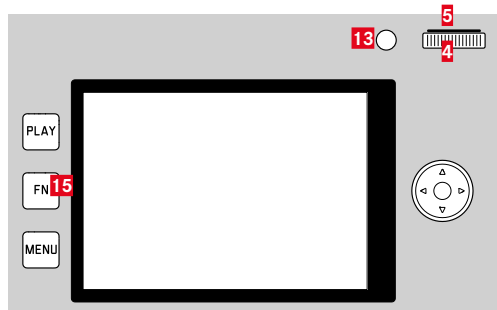

- 13** Pulsante Zoom/Lock **5** Pulsante rotella di selezione
15 Pulsante FN **4** Rotella di selezione

Avvertenze

- I sottomenu richiamati tramite l'accesso diretto possono presentare una forma diversa rispetto a quella che avevano richiamandoli dal menu principale. In particolare, spesso si presentano come menu a comparsa che permettono di effettuare le impostazioni con rapidità.
- L'impostazione può avvenire mediante i comandi fisici o direttamente sul monitor con i comandi a sfioramento. L'utilizzo dipende dalla forma del sottomenu.

ACCESSO DIRETTO DINAMICO

I due tasti riportati di seguito permettono anche di associare rapidamente voci di menu da una lista personalizzata.

- Pulsante **FN** (impostazione di fabbrica: **Autoscatto**)
- Pulsante rotella di selezione (impostazione di fabbrica: **ISO**)

CREAZIONE DI UNA LISTA PERSONALIZZATA

- ▶ Nel menu principale, selezionare **Impostazioni accesso diretto**
- ▶ Selezionare **Tasto FN / Pulsante ghiera regolazione destra**
- ▶ Per ciascuna voce di menu, selezionare **On** o **Off**
 - Per la lista possono essere attivate al massimo 8 voci di menu.

MODIFICA DELL'ALLOCAZIONE

- ▶ Premere a lungo il pulsante **FN**/pulsante rotella di selezione
 - La lista di accesso diretto così creata compare sul monitor.
 - Questa lista può essere modificata in qualsiasi momento alla voce di menu **Impostazioni accesso diretto**.
- ▶ Selezionare la voce di menu desiderata con il pulsante centrale
 - Non occorre alcuna conferma. La modifica viene immediatamente applicata.

RICHIAMO DELLA VOCE DI MENU ASSEGNATA

- ▶ Premere brevemente il pulsante **FN**/pulsante rotella di selezione
 - La funzione assegnata viene richiamata oppure sul monitor compare un sottomenu.



ACCESSO DIRETTO STATICO

Ai due comandi riportati di seguito può essere assegnata una delle funzioni predefinite solo tramite i comandi a menu. Non esiste una lista personalizzata.

- Pulsante Zoom/Lock
- Rotella di selezione

PULSANTE ZOOM/LOCK

Impostazione di fabbrica: **Zoom digitale**

In alternativa, al pulsante Zoom/Lock possono essere assegnati la misurazione automatica dell'esposizione e/o il salvataggio dei valori misurati.

- ▶ Nel menu principale, selezionare **Impostazioni accesso diretto**
- ▶ Selezionare **Pulsante Zoom/Lock**
- ▶ Selezionare **Zoom digitale**, **AF-L + AE-L**, **AE-L** o **AF-L**

RICHIAMO DELLA VOCE DI MENU ASSEGNATA

- ▶ Premere brevemente il pulsante Zoom/Lock

ROTELLA DI SELEZIONE

Impostazione di fabbrica: **Auto**

Alla rotella di selezione può essere assegnata la funzione fissa di compensazione dell'esposizione.

- ▶ Nel menu principale, selezionare **Impostazioni accesso diretto**
- ▶ Selezionare **Assegnazione selettore**
- ▶ Selezionare **Comp. esp.**

Nell'impostazione **Auto**, la rotella di selezione svolge diverse funzioni a seconda della modalità di esposizione (vedi pag. 95/ pag. 173).

	Off	Auto	Comp. esp.
P	Nessuna funzione	Cambio programma	Compensazione dell'esposizione
A	Nessuna funzione	Compensazione dell'esposizione	Compensazione dell'esposizione
S	Nessuna funzione	Tempo di posa	Compensazione dell'esposizione
M	Nessuna funzione	Tempo di posa	Compensazione dell'esposizione

RICHIAMO DELLA VOCE DI MENU ASSEGNATA

- ▶ Ruotare la rotella di selezione verso sinistra/destra

PROFILI UTENTE

Con questa fotocamera si possono salvare permanentemente varie combinazioni di tutte le impostazioni del menu, ad esempio per poterle richiamare rapidamente e facilmente in qualsiasi momento per situazioni/soggetti ricorrenti. Viene salvata anche la modalità attualmente selezionata (Foto/Video).

Per queste combinazioni sono disponibili complessivamente sei spazi di memoria, oltre alle impostazioni di fabbrica non modificabili, richiamabili in qualsiasi momento (**Profilo base**). I nomi dei profili salvati possono essere scelti liberamente.

I profili salvati sulla fotocamera possono essere trasferiti su una scheda di memoria, ad esempio per potere essere utilizzati su un'altra fotocamera. Anche i profili salvati su una scheda di memoria possono essere trasferiti sulla fotocamera in uso.

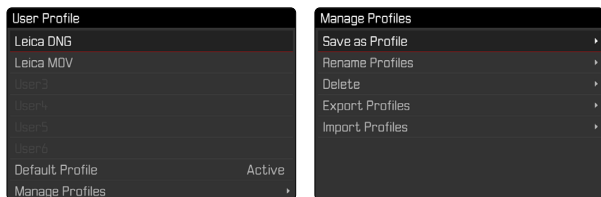

CREAZIONE DI PROFILI

Salvataggio delle impostazioni e creazione di un profilo.

- ▶ Impostare separatamente le funzioni desiderate nei comandi a menu
- ▶ Nel menu principale, selezionare **Profilo utente**
- ▶ Selezionare **Gestisci profili**
- ▶ Selezionare **Salva come profilo**
- ▶ Selezionare lo spazio di memoria desiderato

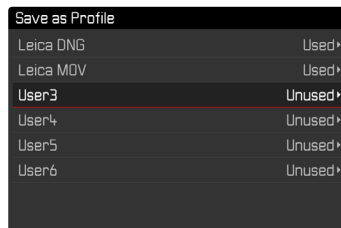

- ▶ Confermare l'operazione

Avvertenze

- I profili esistenti saranno sovrascritti con le impostazioni aggiornate.



RINOMINA DEI PROFILI

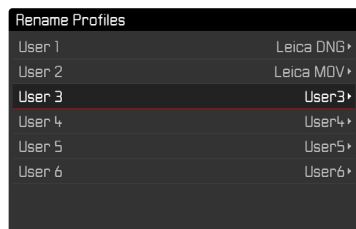

- ▶ Nel menu principale, selezionare **Profilo utente**
- ▶ Selezionare **Gestisci profili**
- ▶ Selezionare **Rinomina profili**
- ▶ Selezionare il profilo desiderato
- ▶ Digitare il nome desiderato nel rispettivo sottomenu con tastierino e confermare l'operazione (vedi pag. 49)
 - I nomi dei profili devono avere tra i 3 e i 10 caratteri.

APPLICAZIONE/ATTIVAZIONE DEI PROFILI

Impostazione di fabbrica: **Profilo base**

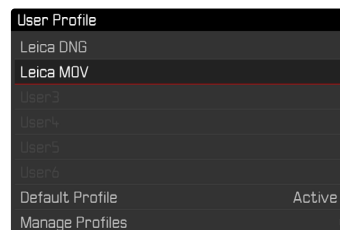

- ▶ Nel menu principale, selezionare **Profilo utente**
 - Compare un elenco con i nomi dei profili.
- ▶ Selezionare il profilo desiderato
 - Il profilo selezionato viene contrassegnato come **Attivo**.
 - Gli spazi di memoria inutilizzati appaiono in grigio.

ELIMINAZIONE DEI PROFILI

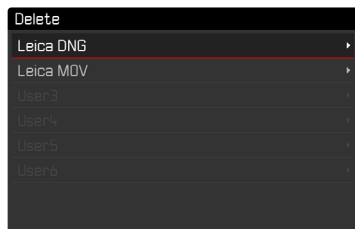

- ▶ Nel menu principale, selezionare **Profilo utente**
- ▶ Selezionare **Gestisci profili**
- ▶ Selezionare **Elimina**
- ▶ Selezionare il profilo desiderato
- ▶ Confermare l'operazione

ESPORTAZIONE/IMPORTAZIONE DI PROFILI SULLA/DALLA SCHEDA DI MEMORIA



- ▶ Nel menu principale, selezionare **Profilo utente**
- ▶ Selezionare **Gestisci profili**
- ▶ Selezionare **Esporta profili** o **Importa profili**
- ▶ Confermare l'operazione

Avvertenze

- In linea di massima, durante l'importazione e l'esportazione vengono trasferite tutte le posizioni profilo sulla o dalla scheda, anche i profili non occupati. Allo stesso modo, durante l'importazione dei profili vengono sovrascritte tutte le posizioni profilo già esistenti nella fotocamera. Non è possibile importare o esportare singoli profili.
- Con l'esportazione, un set di profili eventualmente esistente sulla scheda di memoria viene sostituito senza ulteriore richiesta.



IMPOSTAZIONI DI BASE DELLA FOTOCAMERA

La prima volta che la fotocamera viene accesa, dopo un ripristino delle impostazioni di fabbrica (vedi pag. 198) oppure dopo un aggiornamento del firmware, appaiono automaticamente le voci di menu **Language** e **Data e ora**.

LINGUA DEI MENU

Impostazione di fabbrica: Inglese

Lingue alternative: tedesco, francese, italiano, spagnolo, russo, giapponese, coreano, cinese tradizionale e semplificato

- ▶ Nel menu principale, selezionare **Language**
- ▶ Selezionare la lingua desiderata
 - A parte alcune eccezioni, la lingua selezionata sarà applicata a tutte le voci.

DATA/ORA

DATA

Per la sequenza di visualizzazione sono disponibili 3 varianti.

- ▶ Nel menu principale, selezionare **Data e ora**
- ▶ Selezionare **Impostazione della data**
- ▶ Selezionare il formato desiderato per la visualizzazione della data (**Giorno / Mese / Anno**, **Mese / Giorno / Anno**, **Anno / Mese / Giorno**)
- ▶ Impostare la data

ORA

- ▶ Nel menu principale, selezionare **Data e ora**
- ▶ Selezionare **Impostazione dell'ora**
- ▶ Selezionare il formato di visualizzazione desiderato (**12 Ore**, **24 Ore**)
- ▶ Impostare l'ora
(Con il formato 12 ore, selezionare anche **am** o **pm**)

FUSO ORARIO

- ▶ Nel menu principale, selezionare **Data e ora**
- ▶ Selezionare **Fuso orario**
- ▶ Selezionare il fuso/la località attuale desiderati
 - A sinistra nelle righe: differenza di orario rispetto al meridiano di Greenwich (Greenwich Mean Time)
 - A destra nelle righe: le principali città dei diversi fusi orari

ORA LEGALE

- ▶ Nel menu principale, selezionare **Data e ora**
- ▶ Selezionare **Ora legale**
- ▶ Selezionare **On/Off**

MODALITÀ DI RISPARMIO ENERGETICO (MODALITÀ STAND-BY)

Se questa funzione è attivata, la fotocamera si porta in modalità Stand-by per risparmiare energia e prolungare la durata della batteria.

Si può risparmiare energia in tre livelli.

- Attivazione della modalità stand-by dopo qualche secondo
- Attivazione della modalità stand-by dopo qualche 2 min/5 min/10 min
- Spegnimento automatico del monitor (vedi pag. 64)

DOPO QUALCHE SECONDO

La fotocamera si commuta sulla modalità stand-by già dopo pochi secondi per risparmiare al massimo la capacità della batteria.

Impostazione di fabbrica: **Off**

- ▶ Nel menu principale, selezionare **Risparmio energetico**
- ▶ Selezionare **Modalità di risparmio energetico**
- ▶ Selezionare l'impostazione desiderata (**Off**, **3 s**, **5 s**, **10 s**)

DOPO QUALCHE MINUTO

Impostazione di fabbrica: **2 min**

- ▶ Nel menu principale, selezionare **Risparmio energetico**
- ▶ Selezionare **Spegnimento automatico**
- ▶ Selezionare l'impostazione desiderata (**Off**, **2 min**, **5 min**, **10 min**)

Avvertenza

- Anche se si trova in modalità Stand-by, la fotocamera può essere riattivata in qualsiasi momento premendo il pulsante di scatto o spegnendola e riaccendendola con l'interruttore generale.



IMPOSTAZIONI DEL MONITOR/MIRINO

La fotocamera è dotata di un monitor a colori a cristalli liquidi da 3" protetto da un vetro Gorilla® estremamente resistente e antigraffio.

Si possono personalizzare e utilizzare le seguenti funzioni:

- Utilizzo di monitor e EVF (Electronic View Finder)
- Sensibilità del sensore oculare
- Luminosità
- Riproduzione del colore
- Frequenza fotogrammi EVF
- Spegnimento automatico di monitor e EVF

UTILIZZO DEL MONITOR/DEL MIRINO EVF

Si possono impostare le situazioni in cui dovranno essere utilizzati il mirino elettronico EVF e il monitor. Gli indicatori sono identici, indipendentemente dal fatto che appaiano nel monitor o nel mirino.

Impostazione di fabbrica: **Auto**

	EVF	Monitor
Auto	Tramite un sensore oculare sul mirino, la fotocamera passa automaticamente tra monitor e mirino EVF. <ul style="list-style-type: none"> • Scatto • Riproduzione • Comandi a menu 	
LCD		<ul style="list-style-type: none"> • Scatto • Riproduzione • Comandi a menu
EVF	<ul style="list-style-type: none"> • Scatto • Riproduzione • Comandi a menu 	
EVF avanzato	Per la modalità di ripresa viene utilizzato unicamente il mirino elettronico (EVF). Per la riproduzione e i comandi a menu, la fotocamera commuta automaticamente su monitor o EVF con l'ausilio del sensore oculare del mirino. <ul style="list-style-type: none"> • Scatto • Riproduzione • Comandi a menu 	

- ▶ Nel menu principale, selezionare **Impostazioni display**
- ▶ Selezionare **EVF-LCD**
- ▶ Selezionare l'impostazione desiderata

Avvertenza

- Se il monitor deve restare spento (ad esempio in ambienti bui), selezionare **EVF**.

SENSIBILITÀ DEL SENSORE OCULARE

Per assicurarsi che la commutazione automatica funzioni in modo affidabile anche se si indossano occhiali, è possibile regolare la sensibilità del sensore oculare.

Impostazione di fabbrica: **Alto**

- ▶ Nel menu principale, selezionare **Impostazioni display**
- ▶ Selezionare **Sensibilità sensore oculare**
- ▶ Selezionare l'impostazione desiderata

LUMINOSITÀ

Per una visibilità ottimale alle diverse condizioni di luce, è possibile regolare la luminosità. La luminosità viene regolata separatamente per il monitor e il mirino. La selezione può avvenire sia con i comandi fisici sia con i comandi a sfioramento.



MONITOR

- ▶ Nel menu principale, selezionare **Impostazioni display**
- ▶ Selezionare **Luminosità LCD**
- ▶ Selezionare la luminosità desiderata o **Auto**
- ▶ Confermare la selezione

EVF

- ▶ Nel menu principale, selezionare **Impostazioni display**
- ▶ Selezionare **Luminosità EVF**
- ▶ Guardare nel mirino
- ▶ Selezionare la luminosità desiderata
- ▶ Confermare la selezione

Avvertenza

- In questo caso, l'impostazione **Auto** non è disponibile.



RIPRODUZIONE DEL COLORE

La riproduzione del colore può essere modificata. La luminosità viene regolata separatamente per il monitor e il mirino. La selezione può avvenire sia con i comandi fisici sia con i comandi a sfioramento.

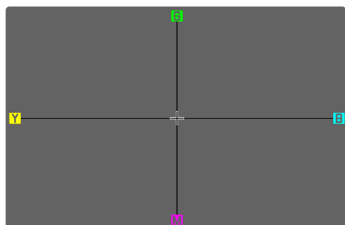

MONITOR

- ▶ Nel menu principale, selezionare **Impostazioni display**
- ▶ Selezionare **Impostazione colore LCD**
- ▶ Selezionare l'impostazione colore
- ▶ Confermare la selezione

EVF

- ▶ Nel menu principale, selezionare **Impostazioni display**
- ▶ Selezionare **Impostazione colore EVF**
- ▶ Guardare nel mirino
- ▶ Selezionare l'impostazione colore
- ▶ Confermare la selezione

SPEGNIMENTO AUTOMATICO DI MONITOR E EVF

Il monitor e l'EVF si spengono automaticamente per risparmiare la capacità della batteria.

Impostazione di fabbrica: **1 min**

- ▶ Nel menu principale, selezionare **Risparmio energetico**
- ▶ Selezionare **OFF automatico di tutti gli indicatori**
- ▶ Selezionare l'impostazione desiderata (**30 s**, **1 min**, **5 min**)

FREQUENZA FOTOGRAMMI EVF

La frequenza fotogrammi del EVF può essere impostata in base alle necessità.

Impostazione di fabbrica: **60 f/s**

- ▶ Nel menu principale, selezionare **Impostazioni display**
- ▶ Selezionare **Frequenza fotogrammi EVF**
- ▶ Selezionare l'impostazione desiderata (**60 f/s**, **120 f/s**)

SEGNALI ACUSTICI

Alcune funzioni possono essere confermate da segnali acustici. Le seguenti funzioni speciali possono essere impostate separatamente:

- Suono di scatto dell'otturatore elettronico
- Conferma AF

VOLUME

Il volume dei segnali attivi può essere impostato in base alle necessità.

Impostazione di fabbrica: **Basso**

- ▶ Nel menu principale, selezionare **Segnale acustico**
- ▶ Selezionare **Volume**
- ▶ Selezionare **Basso/Alto**

SEGNALI ACUSTICI

Questa impostazione stabilisce se la fotocamera debba emettere segnali acustici generici, ad esempio durante il tempo di autoscatto oppure come segnale di avvertimento al raggiungimento della capacità della scheda di memoria.

Impostazione di fabbrica: **Off**

- ▶ Nel menu principale, selezionare **Segnale acustico**
- ▶ Selezionare **Segnale acustico**
- ▶ Selezionare **On**

SUONO DI SCATTO DELL'OTTURATORE ELETTRONICO

Impostazione di fabbrica: **Off**

- ▶ Nel menu principale, selezionare **Segnale acustico**
- ▶ Selezionare **Suono scatto otturatore elettr.**
- ▶ Selezionare **On**

CONFERMA DELL'AUTOFOCUS

Per segnalare la riuscita dell'autofocus si può inserire un segnale.

Impostazione di fabbrica: **Off**

- ▶ Nel menu principale, selezionare **Segnale acustico**
- ▶ Selezionare **Conferma AF**
- ▶ Selezionare **On**

FOTOGRAFIA SILENZIOSA

Se desiderate fotografare possibilmente senza il suono di scatto del pulsante.

- ▶ Nel menu principale, selezionare **Segnale acustico**
- ▶ Selezionare **Suono scatto otturatore elettr./Conferma AF/Segnale acustico**
- ▶ Selezionare **Off** per ciascuna voce di menu



IMPOSTAZIONI FOTO

FORMATO FILE

Sono disponibili il formato JPG **JPG** e il formato dati non elaborati **DNG** (“digital negative”). Entrambi i formati possono essere utilizzati sia singolarmente che insieme.

Quando si creano JPG, l’elaborazione avviene già nella fotocamera. Automaticamente vengono impostati diversi parametri come contrasto, saturazione, livello del nero o nitidezza dei bordi. Il risultato viene compresso e memorizzato. In questo modo si ottengono immediatamente un’immagine ottimizzata per svariate applicazioni e un’anteprima rapida. Per la post-elaborazione, invece, si consigliano immagini DNG.

I file DNG contengono tutti i dati non elaborati registrati dal sensore della fotocamera durante la ripresa. Per visualizzare i file in formato DNG o lavorare con questo formato occorre un programma software specifico (ad esempio, Adobe® Photoshop® Lightroom® o Capture One Pro®). Durante la post-elaborazione si possono modificare numerosi parametri esattamente secondo le proprie idee.

Impostazione di fabbrica: **DNG + JPG**



- ▶ Nel menu principale, selezionare **Formato file foto**
- ▶ Selezionare il formato desiderato (**DNG**, **DNG + JPG**, **JPG**)

Avvertenze

- Per memorizzare i dati non elaborati delle riprese, viene utilizzato il formato standard DNG.
- Salvando i dati immagine contemporaneamente nei formati **DNG** e **JPG**, per il file JPG viene utilizzata la risoluzione impostata per **JPG**.
- Il formato DNG funziona sempre con la massima risoluzione, a prescindere dall’impostazione JPG.
- Il numero di immagini rimanenti visualizzato sul monitor non cambia necessariamente dopo ogni scatto. Ciò dipende dal soggetto inquadrato: strutture molto fini comportano l’utilizzo di una quantità di dati maggiore rispetto alle superfici omogenee.

RISOLUZIONE

Se si seleziona il formato **JPG**, si possono acquisire immagini con 3 diverse risoluzioni (numero di pixel). Sono disponibili **L-JPG** (47 MP), **M-JPG** (24 MP) e **S-JPG** (12 MP). In questo modo è possibile scegliere il formato più adatto all'impiego previsto e sfruttare in modo ottimale la capacità della scheda di memoria.

Impostazione di fabbrica: **L-JPG**

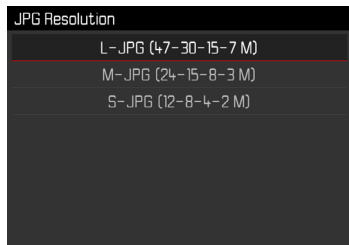

- ▶ Nel menu principale, selezionare **Impostazioni JPG**
- ▶ Selezionare **Risoluzione JPG**
- ▶ Selezionare la risoluzione desiderata

Se si utilizza la funzione di zoom digitale (vedi pag. 112), le immagini saranno salvate con le seguenti risoluzioni effettive.

	28 mm	Zoom digitale 35 mm	Zoom digitale 50 mm	Zoom digitale 75 mm
L-JPG	47 MP	30 MP	15 MP	7 MP
M-JPG	24 MP	15 MP	8 MP	3 MP
S-JPG	12 MP	8 MP	4 MP	2 MP

STILE FILM

PROPRIETÀ DELL'IMMAGINE

Uno dei numerosi vantaggi della fotografia digitale è la grande facilità con cui si possono modificare le proprietà essenziali delle immagini. Le proprietà delle immagini in formato JPG possono essere leggermente modificate variando diversi parametri. Detti parametri sono raggruppati nei profili di default **Stile film**.

CONTRASTO

Il contrasto, ossia la differenza tra parti chiare e scure, determina se l'opacità o la brillantezza dell'immagine. Di conseguenza, il contrasto può essere influenzato incrementando o riducendo questa differenza, ossia con una riproduzione più chiara di parti chiare e una riproduzione più scura di parti scure.

NITIDEZZA

L'impressione di messa a fuoco di un'immagine dipende fortemente dalla nitidezza dei bordi, ossia da quanto è ridotta la transizione tra chiari e scuri sui bordi dell'immagine. Ingrandendo o riducendo tali aree, è possibile modificare anche l'impressione di messa a fuoco.

SATURAZIONE DEL COLORE

Nelle immagini a colori, la saturazione determina se i colori appaiono più "pallidi" e in stile pastello oppure più "vividi" e accesi. Mentre le condizioni di luce e atmosferiche (foschia/tempo sereno) sono condizioni fisse per lo scatto, nella riproduzione possono essere modificate.

ZONE CHIARE/ZONE SCURE

A seconda dell'esposizione selezionata e della gamma dinamica del soggetto, in alcuni casi non è possibile riconoscere distintamente i dettagli nelle zone chiare e scure dell'immagine. I parametri **Zone chiare** e **Zone scure** permettono di controllare le zone più o meno esposte in modo differenziato. Se, ad esempio, parte del soggetto si trova in ombra, aumentando il livello di **Zone scure** si può rischiarare quella zona e renderne i dettagli maggiormente evidenti. Viceversa, le zone in ombra o le parti particolarmente luminose possono essere ulteriormente accentuate se la composizione fotografica lo richiede. I valori positivi rischiarano le parti interessate, mentre quelli negativi le scuriscono.

PROFILI DEL COLORE

Per la ripresa a colori sono disponibili 3 profili predefiniti:

Impostazione di fabbrica: **Standard**

- STD **Standard**
- VIV **Vivace**
- NAT **Naturale**

- ▶ Nel menu principale, selezionare **Impostazioni JPG**
- ▶ Selezionare **Stile film**
- ▶ Selezionare il profilo desiderato

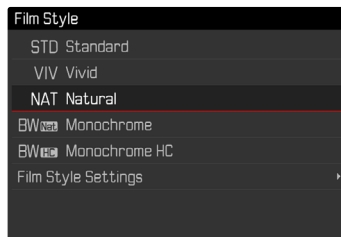

PROFILI BIANCO E NERO

Per la ripresa in bianco e nero sono disponibili 2 profili predefiniti:

- **BW** **Monocromatico**
- **BW** **Monocromatico HC**

- ▶ Nel menu principale, selezionare **Impostazioni JPG**
- ▶ Selezionare **Stile film**
- ▶ Selezionare il profilo desiderato

PERSONALIZZARE I PROFILI FOTOGRAFICI

Questi parametri aggiuntivi possono essere modificati per tutti i profili disponibili (**Saturazione** solo per i profili colore). Per maggiori informazioni sull'utilizzo del menu, vedi pag. 52.

- ▶ Nel menu principale, selezionare **Impostazioni JPG**
- ▶ Selezionare **Stile film**
- ▶ Selezionare **Impostazioni stile film**
- ▶ Selezionare il profilo desiderato
- ▶ Selezionare **Contrasto**/**Zone chiare**/**Zone scure**/**Nitidezza**/**Saturazione**
- ▶ Selezionare il livello desiderato
(-2, -1, 0, +1, +2)
- ▶ Confermare

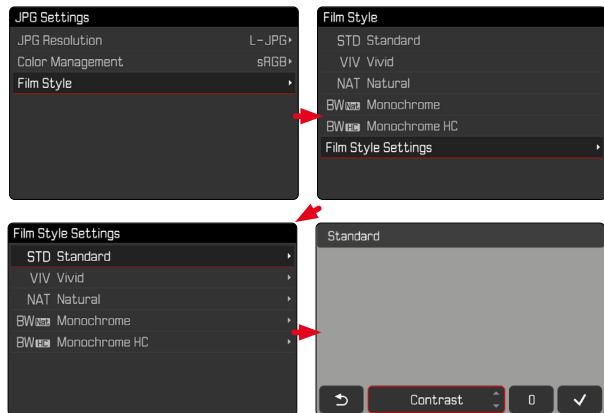

SPAZIO COLORE DI LAVORO

A seconda dello scopo di utilizzo, per i file JPG possono essere selezionati diversi spazi colore.

Impostazione di fabbrica: **sRGB**

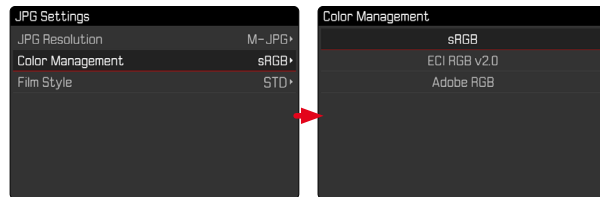

- ▶ Nel menu principale, selezionare **Impostazioni JPG**
- ▶ Selezionare **Gestione colore**
- ▶ Selezionare l'impostazione desiderata

sRGB (RGB standard)	Consigliato per la stampa normale
Adobe RGB	Consigliato per un'elaborazione delle immagini più complessa, come la correzione del colore
ECI RGB v2.0	Consigliato per la pre stampa professionale

OTTIMIZZAZIONI AUTOMATICHE

STABILIZZAZIONE DELL'IMMAGINE

Tanto più scarse sono le condizioni di luce durante la ripresa, quanto più lunghi saranno i tempi di posa necessari per un'esposizione corretta. La stabilizzazione ottica dell'immagine permette di evitare immagini sfuocate a causa di riprese mosse.

Impostazione di fabbrica: **Auto**

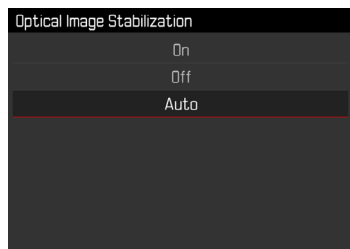

- ▶ Nel menu principale, selezionare **Stabilizzazione ottica immagine**
- ▶ Selezionare l'impostazione desiderata (**On**, **Off**, **Auto**)

OTTIMIZZAZIONE DELLE ZONE SCURE (IDR)

GAMMA DINAMICA

La gamma dinamica di un soggetto comprende tutte le varie intensità di luce dell'immagine, dalle parti più luminose fino a quelle più scure. Se la gamma dinamica del soggetto non supera la gamma dinamica della fotocamera, il sensore può rilevare tutte le intensità di luce. In presenza di forti differenze di luminosità nel soggetto (ad esempio, riprese in ambienti chiusi con finestre illuminate sullo sfondo, riprese con aree del soggetto in ombra e porzioni del soggetto direttamente illuminate dal sole, riprese panoramiche con zone scure e cielo chiarissimo), la fotocamera non è in grado di riprodurre l'intera gamma dinamica del soggetto a causa della propria gamma dinamica limitata. In questi casi si perdono le informazioni delle "zone periferiche" (sovrà e sottoesposizione).

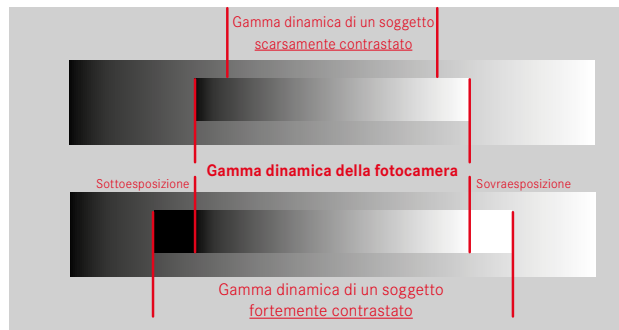

FUNZIONE IDR

La funzione **IDR** (Intelligent Dynamic Range) permette di ottimizzare le zone più scure. In questo modo risulta più facile riconoscerne i dettagli. Questa funzione ha effetto solo su immagini in formato JPG.



Si può impostare già in anticipo se e come utilizzare la funzione di ottimizzazione delle zone scure (**Alto**, **Standard**, **Basso**, **Off**). Impostando la funzione su **Auto**, la fotocamera sceglierà automaticamente l'impostazione adatta in base alla gamma dinamica del soggetto. Oltre che da questa impostazione, l'effetto dipende anche da come è stata impostata l'esposizione. La funzione ha il suo massimo effetto in combinazione con valori ISO ridotti e tempi di posa brevi. Con valori ISO elevati e/o tempi di posa prolungati, l'effetto è minore. Impostazione di fabbrica: **Auto**

- ▶ Nel menu principale, selezionare **IDR**
- ▶ Selezionare l'impostazione desiderata (**Auto**, **Alto**, **Standard**, **Basso**, **Off**)

Avvertenza

- Ottimizzando le zone scure, si riducono lievemente le differenze nelle porzioni altamente luminose.
- Questa funzione ha effetto solo su immagini in formato JPG.

GESTIONE DEI DATI

FORMATTAZIONE DELLA SCHEDA DI MEMORIA

In genere, le schede di memoria già inserite non richiedono alcun tipo di formattazione. Se, però, si utilizza per la prima volta una scheda non ancora formattata, la si dovrebbe formattare. Si consiglia di formattare le schede di memoria di tanto in tanto, in quanto determinate quantità di dati residui (informazioni associate alle immagini) possono ridurre notevolmente la capacità di memoria.

- ▶ Nel menu principale, selezionare **Formatta scheda**
- ▶ Confermare l'operazione
 - Durante l'operazione, il LED di stato lampeggia.



Avvertenze

- Durante la procedura, spegnere la fotocamera.
- Durante la formattazione della scheda di memoria, tutti i dati salvati sulla scheda saranno cancellati. La formattazione viene eseguita anche per immagini marcate e protette contro la cancellazione.
- Tutte le immagini, quindi, dovranno essere trasferite regolarmente su una memoria di massa sicura, ad esempio il disco rigido di un computer.
- Con la semplice formattazione, i dati presenti sulla scheda non vengono cancellati in modo permanente. L'unica ad essere eliminata è la directory, quindi i file presenti non sono più direttamente accessibili. Con un apposito software è possibile rendere i dati nuovamente accessibili. In modo permanente vengono eliminati esclusivamente i dati sovrascritti durante il salvataggio di nuovi dati.
- Se la scheda di memoria è stata formattata con un altro dispositivo, ad esempio su un computer, si raccomanda di riformattarla nella fotocamera.
- Se non è possibile formattare la scheda di memoria, rivolgersi al proprio rivenditore o al Leica Customer Care (vedi pag. 232).

STRUTTURA DEI DATI

STRUTTURA DELLE CARTELLE

I file (= immagini) sulle schede di memoria vengono archiviati in cartelle create automaticamente. Le prime tre posizioni indicano i numeri delle cartelle (cifre), le ultime cinque i nomi delle cartelle (caratteri). Alla prima cartella viene assegnato il nome "100LEICA", alla seconda "101LEICA". In linea di massima, il numero di cartella viene assegnato in base al numero libero successivo, dove il numero massimo possibile di cartelle è 999.

STRUTTURA DEI FILE

Le denominazioni dei file in questa cartella sono composte da undici posizioni. Per default, il primo file viene denominato "L1000001.XXX", il secondo "L1000002.XXX" e così via. Si può scegliere una prima lettera iniziale; la "L" di default sta per la marca della fotocamera. Le prime tre cifre sono identiche al numero di cartella corrente. Le quattro cifre successive indicano il numero progressivo di file. Una volta raggiunto il numero di file 9999, viene creata automaticamente una nuova cartella la cui numerazione ricomincia da 0001. Le ultime tre posizioni dopo il punto indicano il formato file (DNG o JPG).

Avvertenze

- Se si utilizzano schede di memoria non formattate con questa fotocamera, la numerazione dei file viene resettata su 0001. Se, sulla scheda di memoria utilizzata, è già presente un file con un numero superiore, la numerazione riprenderà da quel numero.
- Se si raggiungono il numero di cartella 999 e il numero di file 9999, sul monitor compare il corrispondente messaggio di avviso e la numerazione dovrà essere resettata.
- Se si desidera reimpostare il numero di cartella a 100, è necessario formattare la scheda di memoria e reimpostare immediatamente dopo la numerazione delle immagini.

MODIFICA DEL NOME DEI FILE

- ▶ Nel menu principale, selezionare **Modifica nome file**
 - Compare un sottomenu con tastierino.
 - La riga di immissione contiene l'impostazione di fabbrica "L" come lettera iniziale del nome di file. Si può modificare solo questa lettera.
- ▶ Inserire la lettera desiderata (vedi pag. 49)
- ▶ Confermare

Avvertenze

- La modifica del nome del file sarà applicata anche a tutte le immagini successive oppure finché non verrà effettuata un'altra modifica. Questa operazione non modifica il numero corrente che, tuttavia, verrà resettato creando una nuova cartella.
- Con il reset alle impostazioni di fabbrica viene resettata automaticamente anche la lettera iniziale "L".
- Le minuscole non sono disponibili.





CREAZIONE DI UNA NUOVA CARTELLA

- ▶ Nel menu principale, selezionare **Reset numerazione immagini**
 - Compare un prompt.
- ▶ Confermare (**Si**) o annullare (**No**) la creazione di una nuova cartella

Avvertenza

- La parte di nome (lettera iniziale) di una cartella nuova resta invariata rispetto a quella precedente; la numerazione dei file ricomincia da 0001.

RILEVAMENTO DELLA POSIZIONE DI SCATTO (SOLO CON LA APP LEICA FOTOS)

Con la app Leica FOTOS è possibile rilevare le informazioni sulla posizione di un dispositivo mobile. Le informazioni sulla posizione attuale verranno quindi iscritte nei dati Exif delle immagini (georeferenziazione).



- ▶ Attivare i servizi di geolocalizzazione del dispositivo mobile
- ▶ Attivare Leica FOTOS e connettere con la fotocamera (vedi capitolo “Leica FOTOS”)
- ▶ Attivare la georeferenziazione per questa fotocamera nella app Leica FOTOS

Avvertenze

- In determinati paesi o regioni l'uso del GPS e delle tecnologie correlate potrebbe essere soggetto a limitazioni. Le infrazioni saranno perseguite dalle autorità del rispettivo Stato. Pertanto, prima di partire per l'estero, è assolutamente necessario informarsi presso l'ambasciata del Paese di destinazione o presso la propria agenzia di viaggi.
- La connessione Bluetooth dura alcuni secondi. Se nella fotocamera è attivato lo spegnimento automatico, questo dovrà essere tenuto in considerazione nella selezione del rispettivo tempo di autoscatto.
- Nella modalità di riproduzione, le immagini con le informazioni sulla posizione sono riconoscibili dall'icona di georeferenziazione.

STATO DELLA GEOREFERENZIAZIONE

Lo stato delle informazioni sulla posizione presenti viene visualizzato sul monitor fintanto che sono sovrapposte le barre delle informazioni e la georeferenziazione è attiva. La schermata di stato visualizza sempre lo stato della georeferenziazione attuale.

	Le informazioni sulla posizione sono aggiornate (ultimo rilevamento della posizione max 15 min. prima).
	Le informazioni sulla posizione non sono più aggiornate (ultimo rilevamento della posizione max 12 h prima).
	Le informazioni sulla posizione disponibili sono scadute (ultimo rilevamento della posizione oltre 12 h prima). Nei dati Exif non vengono iscritti i dati di posizione.
Nessuna icona	La georeferenziazione non è attiva.

Le informazioni sulla posizione vengono continuamente aggiornate finché la fotocamera è connessa a Leica FOTOS. La funzione Bluetooth della fotocamera e del dispositivo mobile, quindi, deve restare attivata per ottenere sempre le informazioni più aggiornate. La app, invece, non deve restare aperta in primo piano.

TRASFERIMENTO DI DATI

I dati possono essere comodamente trasferiti sui dispositivi mobili con Leica FOTOS. In alternativa, i dati possono essere trasferiti mediante un lettore di schede.

Avvertenze

- Per il trasferimento di file di grandi dimensioni si consiglia di utilizzare un lettore di schede.



TOUCH AF

Con la funzione Touch AF è possibile posizionare il campo di misura AF direttamente.

Impostazione di fabbrica: **Touch AF**

- ▶ Nel menu principale, selezionare **Messa a fuoco**
- ▶ Selezionare **Touch AF**



- ▶ Selezionare **Touch AF**

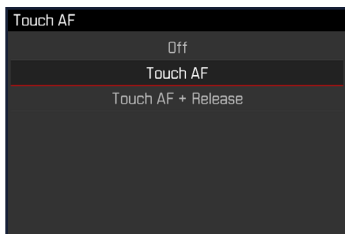

Posizionamento corretto del campo di misura AF

- ▶ Fare tap sul punto desiderato del monitor

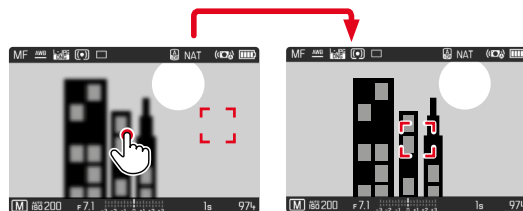

Riposizionamento del campo di misura al centro del monitor

- ▶ Fare doppio tap sul monitor

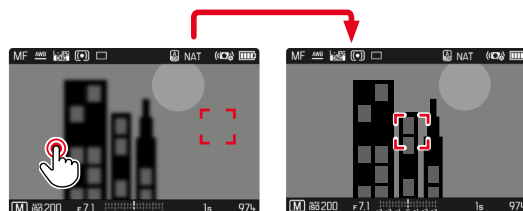

Avvertenze

- Questa funzione è disponibile con i seguenti metodi di misurazione AF: **Spot**, **Campo**, **Tracking** e **Riconoscimento facciale**.
- Per i metodi di misurazione **Spot**, **Campo** e **Riconoscimento facciale**, subito dopo avviene la messa a fuoco automatica. Con il metodo di misurazione **Tracking**, o inseguimento, il campo di misura resta nella posizione selezionata e l'autofocus si inserisce sfiorando il pulsante di scatto.
- Anche con l'impostazione **Off**, il campo di misura AF può essere sempre riposizionato facendo doppio tap.

TOUCH AF + SCATTO

Con la funzione **Touch AF + scatto** è possibile posizionare direttamente il campo di misura AF e scattare immediatamente la foto.

- ▶ Nel menu principale, selezionare **Messa a fuoco**
- ▶ Selezionare **Touch AF**
- ▶ Selezionare **Touch AF + scatto**
- ▶ Fare tap sul punto desiderato del monitor

Avvertenza

- Se è attivato **Touch-AF + Scatto**, non sarà possibile riposizionare il campo di misura neppure facendo doppio tap.

TOUCH AF NELLA MODALITÀ EVF

Quando si utilizza l'EVF, la funzione Touch AF è normalmente disattivata per evitare di spostare inavvertitamente il campo di misura AF. L'impostazione rapida di AF (vedi pag. 166), però, può comunque essere richiamata. Se non lo si desidera (ad esempio, durante la messa a fuoco con l'occhio sinistro), anche questa funzione può essere disattivata.

Impostazione di fabbrica: **Off**

- ▶ Nel menu principale, selezionare **Messa a fuoco**
- ▶ Selezionare **Touch AF con EVF**
- ▶ Selezionare l'impostazione desiderata (**On**, **Solo impostazione rapida di AF**, **Off**)
 - **On**
 - Posizionamento del campo di misura AF (fare tap)
 - Richiamo dell'impostazione rapida di AF (fare tap e tenere premuto)
 - **Solo impostazione rapida di AF**
 - Richiamo dell'impostazione rapida di AF (fare tap e tenere premuto)
 - **Off**

INDICATORI AUSILIARI

Oltre alle informazioni predefinite nell'intestazione e nel piè di pagina, si possono selezionare altri indicatori per personalizzare la schermata del monitor secondo le vostre esigenze. Sono disponibili le seguenti funzioni:

- Griglia (solo modalità di ripresa, vedi pag. 78)
- Clipping (vedi pag. 79)
- Orizzonte virtuale (solo modalità di ripresa, vedi pag. 79)
- Istogramma (vedi pag. 80)

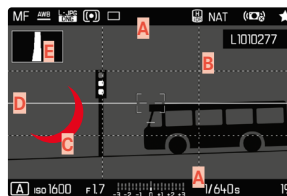

- A** Barre informazioni (= intestazione e piè di pagina)
- B** Griglie
- C** Clipping
- D** Orizzonte virtuale
- E** Istogramma

- ▶ Nel menu principale, selezionare **Assistente ripresa**
- ▶ Selezionare la funzione desiderata
- ▶ Selezionare **On/Off**

SCHERMATE INFORMAZIONI NELLA MODALITÀ DI RIPRESA

Sono disponibili tre opzioni di visualizzazione.

- ▶ Premere il pulsante centrale
 - La schermata scorre a cicli regolari le opzioni di visualizzazione.

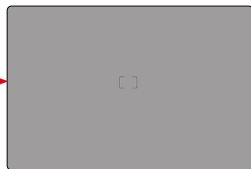

– Nessuna informazione



– Piè di pagina con informazioni sull'esposizione, indicatori ausiliari



– Intestazione con informazioni sull'immagine, piè di pagina con informazioni sull'esposizione, indicatori ausiliari

Mostra o nascondi temporaneamente le informazioni

- ▶ Sfiocare il pulsante di scatto e tenerlo premuto
 - Vengono visualizzati (solo) le informazioni sull'esposizione e gli indicatori ausiliari attivi.

INDICATORI DISPONIBILI

BARRE INFORMAZIONI

L'intestazione e il piè di pagina mostrano le impostazioni correntemente attivate e i valori di esposizione. Un elenco degli indicatori lo trovate al capitolo "Indicatori" (vedi pag. 24).

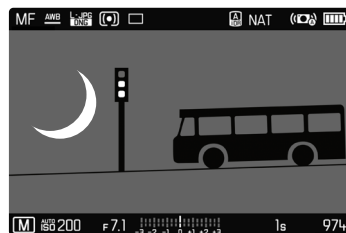

GRIGLIE

Le griglie suddividono l'area dell'immagine in diversi settori. Ciò facilita, ad esempio, la composizione dell'immagine e il corretto orientamento della fotocamera.



- ▶ Nel menu principale, selezionare **Assistente ripresa**
- ▶ Selezionare **Griglia**
- ▶ Selezionare **On/Off**

CLIPPING

L'indicatore di clipping indica aree dell'immagine molto chiare. Questa funzione permette di controllare in modo semplice e preciso la regolazione dell'esposizione. Le zone sovraesposte lampeggiano in nero.

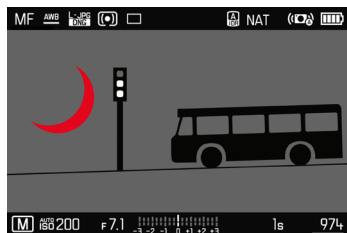

- ▶ Nel menu principale, selezionare **Assistente ripresa**
 - ▶ Selezionare **Clipping**
 - ▶ Selezionare **On/Off**
-
- ▶ Sfiurare il pulsante di scatto e tenerlo premuto
 - Comparare la schermata di clipping.

ORIZZONTE VIRTUALE

Grazie ai sensori integrati, la fotocamera è in grado di visualizzare il proprio orientamento. Con l'ausilio di questi indicatori, durante la ripresa di soggetti critici come, ad esempio, elementi architettonici ripresi con lo stativo, è possibile orientare con precisione la fotocamera lungo l'asse longitudinale e trasversale.

Eventuali deviazioni dell'asse longitudinale (quando la fotocamera viene inclinata verso l'alto o verso il basso in direzione dello sguardo) vengono indicate da un trattino corto al centro dell'immagine (1). Eventuali deviazioni dell'asse trasversale (quando la fotocamera viene inclinata verso sinistra o verso destra) vengono indicate da due trattini lunghi a sinistra e a destra del centro dell'immagine (2).

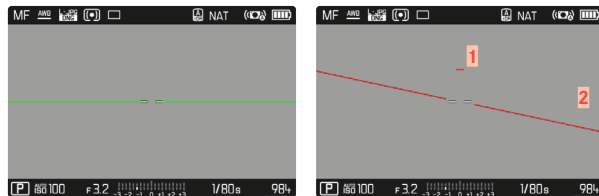

- ▶ Nel menu principale, selezionare **Assistente ripresa**
- ▶ Selezionare **Orizzonte virtuale**
- ▶ Selezionare **On/Off**

Avvertenza

- Per le riprese con orientamento verticale, la fotocamera adatta automaticamente l'orientamento dell'orizzonte virtuale.

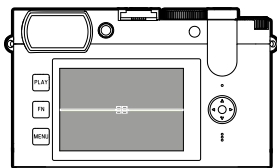

Orientamento corretto

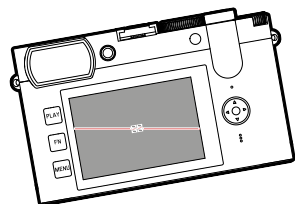

Inclinato lateralmente verso sinistra

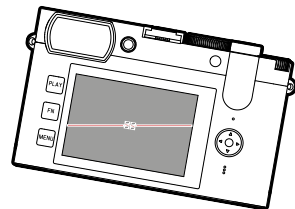

Inclinato lateralmente verso destra

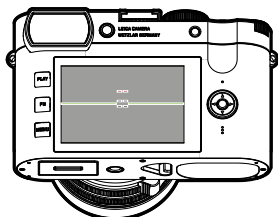

Inclinato verso il basso in direzione dello sguardo

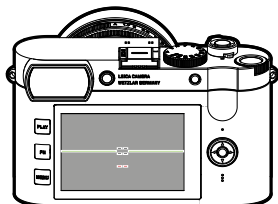

Inclinato verso l'alto in direzione dello sguardo

ISTOGRAMMA

L'istogramma rappresenta la distribuzione della luminosità all'interno dell'immagine. L'asse orizzontale corrisponde alle tonalità dal nero (a sinistra), passando per il grigio e arrivando fino al bianco (a destra). Sull'asse verticale è rappresentato il numero di pixel con la luminosità corrispondente.

Questo tipo di rappresentazione permette di valutare in modo semplice e rapido la regolazione dell'esposizione.

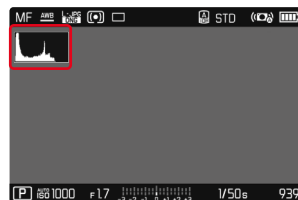

- ▶ Nel menu principale, selezionare **Assistente ripresa**
- ▶ Selezionare **Istogramma**
- ▶ Selezionare **On/Off**

Avvertenze

- L'istogramma si basa sempre sulla luminosità indicata. A seconda delle impostazioni utilizzate, l'esposizione finale potrebbe, in alcuni casi, non essere rappresentata.
- In modalità Ripresa, l'istogramma è da intendersi come "indicatore di tendenza".
- Durante la riproduzione di un'immagine, l'istogramma può discostarsi leggermente dai valori mostrati durante la ripresa.
- L'istogramma si riferisce sempre all'inquadratura dell'immagine visualizzata in quel momento.

FUNZIONI AUSILIARIE AF

LUCE AUSILIARIA AF

La luce ausiliaria AF integrata estende la portata del sistema AF permettendone l'uso anche in condizioni di scarsa illuminazione. Quando si verificano queste condizioni di luce e la funzione è attivata, la luce si accende durante la misurazione.

Impostazione di fabbrica: **On**

- ▶ Nel menu principale, selezionare **Messa a fuoco**
- ▶ Selezionare **Luce ausiliaria AF**
- ▶ Selezionare **On/Off**

Avvertenze

- La luce ausiliaria AF illumina un campo di circa 5 metri.
- La luce ausiliaria AF si spegne automaticamente una volta riuscita (campo di misura AF verde) o non riuscita (campo di misura AF rosso) la misurazione della distanza.

CONFERMA ACUSTICA DI AF

Nella modalità AF, la misurazione della distanza può essere segnalata impostando un segnale acustico di conferma.

Impostazione di fabbrica: **Off**

- ▶ Nel menu principale, selezionare **Segnale acustico**
- ▶ Selezionare **Conferma AF**
- ▶ Selezionare **On**
- ▶ Selezionare **Volume**
- ▶ Selezionare **Basso/Alto**





MODO DI SCATTO

Le funzioni e le possibili impostazioni descritte di seguito si riferiscono essenzialmente allo scatto di singole foto. Oltre alla ripresa a scatto singolo, la Leica Q2 fornisce anche tante altre modalità. Le istruzioni e le avvertenze sul rispettivo funzionamento le trovate nei paragrafi corrispondenti.

- ▶ Nel menu principale, selezionare **Modo di scatto**
- ▶ Selezionare la variante della funzione desiderata

Modalità	Impostazioni possibili/Varianti
Scatto singolo	Singolo
Scatto continuo (vedi pag. 107)	Velocità: <ul style="list-style-type: none">- Serie - lenta- Serie - media- Serie - veloce- Serie - molto veloce
Scatto a intervalli (vedi pag. 108)	Numero di scatti Intervallo tra gli scatti (Intervallo) Tempo di autoscatto (Conto alla rovescia)
Bracketing (vedi pag. 110)	Numero di scatti (3 o 5) Incrementi EV Compensazione esposizione Automatico
Autoscatto (vedi pag. 111)	Tempo di autoscatto: <ul style="list-style-type: none">- Autoscatto 2 s- Autoscatto 12 s

MESSA A FUOCO

Con Leica Q2 è possibile effettuare la regolazione della messa a fuoco sia in modo automatico che manuale. Per fotografare con l'autofocus sono disponibili 2 modalità e 5 metodi di misurazione.

FOTOGRAFIE CON L'AF

- ▶ Premere lo sblocco AF/MF e tenerlo premuto
- ▶ Regolare la ghiera di messa a fuoco sulla posizione **AF**
- ▶ Posizionare eventualmente il campo di misura AF
- ▶ Sfiurare il pulsante di scatto e tenerlo premuto
 - La regolazione della messa a fuoco viene effettuata una volta (AFs) o in continuo (AFc).
 - In caso di misurazione riuscita: campo di misura AF verde.
 - Nel caso in cui la misurazione non sia riuscita: campo di misura AF rosso.
 - In alternativa, le regolazioni della messa a fuoco e/o dell'esposizione possono essere effettuate e memorizzate con il pulsante Zoom/Lock (salvataggio dei valori misurati, vedi pag. 104).
- ▶ Scatto

FOTOGRAFIE CON MF

- ▶ Premere lo sblocco AF/MF e tenerlo premuto
- ▶ Fare uscire la ghiera di messa a fuoco dalla posizione **AF**
- ▶ Mettere a fuoco con la ghiera di messa a fuoco
- ▶ Scatto

Per ulteriori informazioni in merito, si vedano i capitoli successivi.

MODALITÀ AUTOFOCUS

Sono disponibili le seguenti modalità AF: **AFs** e **AFc**. La modalità AF correntemente selezionata è visualizzata nell'intestazione.

Impostazione di fabbrica: **AFs**

- ▶ Nel menu principale, selezionare **Messa a fuoco**
- ▶ Selezionare **Modalità di messa a fuoco**
- ▶ Selezionare l'impostazione desiderata (**AFs**, **AFc**)

AFs (single)

Modalità adatta a soggetti privi di movimento o con movimenti molto lievi. La regolazione della messa a fuoco viene effettuata una sola volta e resta memorizzata finché il pulsante di scatto verrà tenuto premuto sul punto di resistenza. Questo vale anche quando il campo di misura AF è puntato su un altro oggetto.

AFc (continuous)

Modalità adatta ai soggetti in movimento. La regolazione della messa a fuoco viene continuamente adattata al soggetto nel campo di misura AF finché il pulsante di scatto verrà tenuto premuto sul primo punto di resistenza.



METODI DI MISURAZIONE DELL'AUTOFOCUS

Per la misurazione della distanza, nella modalità AF sono disponibili metodi di misurazione diversi. La riuscita della messa a fuoco viene indicata da un campo di misura in verde, mentre quella non riuscita da un campo di misura in rosso.

Impostazione di fabbrica: **Multi-zona**

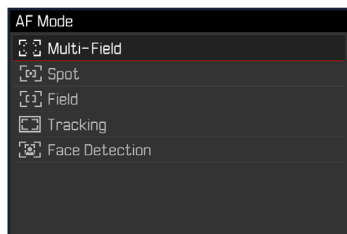

- ▶ Nel menu principale, selezionare **Messa a fuoco**
- ▶ Selezionare **Modalità AF**
- ▶ Selezionare l'impostazione desiderata (**Multi-Area**, **Spot**, **Campo**, **Tracking**, **Riconoscimento facciale**)

Avvertenze

- La regolazione della messa a fuoco con l'autofocus potrebbe non riuscire:
 - se la distanza dal soggetto inquadrato è eccessiva (in modalità Macro) o insufficiente
 - se il soggetto non è sufficientemente illuminato
- Con la funzione Touch AF è possibile posizionare il campo di misura AF direttamente. Per ulteriori informazioni, vedi pag. 76.

MISURAZIONE MULTI-ZONA

Questa misurazione rileva più campi di misura in modo completamente automatico. Questa funzione è particolarmente indicata per le istantanee.

MISURAZIONE SPOT/DEL CAMPO

Entrambi i metodi di misurazione rilevano esclusivamente le aree del soggetto all'interno dei rispettivi campi di misura AF. I campi di misura sono contrassegnati da un piccolo riquadro (misurazione del campo) o da una croce (misurazione spot). Grazie al campo di misurazione particolarmente limitato della misurazione spot, questa può concentrarsi su dettagli del soggetto molto piccoli.

Il campo di misurazione leggermente maggiore della misurazione del campo è meno critico per l'inquadratura, pur consentendo una misurazione selettiva.

Questi metodi di misurazione possono essere utilizzati anche con riprese in serie, a condizione che la parte del soggetto a fuoco si trovi sempre nella stessa posizione decentrata all'interno dell'immagine. A tale scopo è possibile spostare il campo di misura AF in un altro punto (vedi pag. 88).

TRACKING

Questa variante di misurazione del campo facilita l'inquadratura dei soggetti in movimento. Dopo essere stato inquadrato una volta, il soggetto sotto il campo di misura viene continuamente messo a fuoco.

- ▶ Dirigere il campo di misura sul soggetto desiderato (ruotando la fotocamera o spostando il campo di misura)
- ▶ Sfiurare il pulsante di scatto e tenerlo premuto oppure
- ▶ Premere il pulsante Zoom/Lock (purché risulti assegnata la funzione **AF-L** o **AF-L + AE-L**, vedi pag. 104)
 - Il soggetto viene messo a fuoco.
- ▶ Ruotare la fotocamera sull'inquadratura desiderata
 - Il campo di misura "insegue" il soggetto memorizzato e questo viene continuamente messo a fuoco.

Avvertenza

- Questo metodo di misurazione mette a fuoco continuamente, anche se è stata impostata la modalità AF **AFs**.

POSIZIONE INIZIALE PER L'INSEGUIMENTO

Impostazione di fabbrica: **Centro**

Si può stabilire la posizione in cui deve iniziare l'inseguimento.

Centro	Centro dello schermo
Ultima	Posizione finale dell'ultimo inseguimento Esempio: Un'auto attraversa l'immagine da sinistra verso destra. La ripresa avviene sul bordo destro dell'immagine. La misurazione successiva inizia sul bordo destro dell'immagine.
Iniziale	Posizione iniziale dell'ultimo inseguimento Esempio: Un'auto attraversa l'immagine da sinistra verso destra. La ripresa avviene sul bordo destro dell'immagine. La misurazione successiva inizia sul bordo sinistro dell'immagine.

- ▶ Nel menu principale, selezionare **Messa a fuoco**
- ▶ Selezionare **Pos. iniziale AF Tracking**
- ▶ Selezionare l'impostazione desiderata (**Ultima**, **Iniziale**, **Centro**)



RICONOSCIMENTO FACCIALE

Con questo metodo di misurazione, Leica Q2 riconosce automaticamente i volti presenti nell'immagine. I primi piani catturati alla distanza più breve vengono messi a fuoco automaticamente. Se non viene riconosciuto alcun viso, viene utilizzata la misurazione del campo.



IMPOSTAZIONE RAPIDA DI AF

L'impostazione rapida di AF permette di modificare velocemente le dimensioni del campo di misura per la misurazione del campo. Durante l'impostazione, la schermata del monitor resta costantemente visibile.

RICHIAMO DELLA FUNZIONE DI IMPOSTAZIONE RAPIDA DI AF

- ▶ Fare tap sul monitor e tenere premuto
 - Tutti gli indicatori ausiliari scompaiono.
 - Se è stato impostato il metodo di misurazione **Campo/** **Riconoscimento facciale**, su due angoli del campo di misura compaiono triangoli di colore rosso.



MODIFICA DELLE DIMENSIONI DEL CAMPO DI MISURA AF

(solo **Campo** e **Riconoscimento facciale**)

- ▶ Ruotare la rotella di selezione
oppure
- ▶ Avvicinare/separare
 - Le dimensioni del campo di misura AF possono essere modificate in 3 livelli.

FUNZIONI AUSILIARIE AF

INGRANDIMENTO NELLA MODALITÀ AF

Per valutare meglio le impostazioni è possibile richiamare l'ingrandimento indipendentemente dalla messa a fuoco.

Per farlo, occorre allocare alla funzione **Ingrandimento** il pulsante **FN** oppure il pulsante rotella di selezione (vedi pag. 55).

Richiamo dell'ingrandimento

- ▶ Premere il pulsante **FN**/pulsante rotella di selezione
 - Compare un'inquadratura ingrandita. La sua posizione dipende dalla posizione del campo di misura AF.
 - Il rettangolo all'interno della cornice, a destra, indica l'ingrandimento corrente nonché la posizione dell'inquadratura visualizzata.

Regolazione del livello di ingrandimento

- ▶ Premere il pulsante centrale
 - L'inquadratura passa da un livello di ingrandimento all'altro (3x/6x).

Spostamento della posizione dell'inquadratura

- ▶ Premere il pulsante di selezione nella direzione desiderata

Disattivazione dell'ingrandimento

- ▶ Sfiurare il pulsante di scatto

Avvertenze

- L'ingrandimento resta attivato finché non viene disattivato.
- La posizione utilizzata per ultima e il livello di ingrandimento restano invariati anche la volta successiva.

LUCE AUSILIARIA AF

La luce ausiliaria AF integrata estende la portata del sistema AF permettendone l'uso anche in condizioni di scarsa illuminazione. Quando si verificano queste condizioni di luce e la funzione è attivata, la luce si accende durante la misurazione.

Per l'impostazione, vedi pag. 81.

CONFERMA ACUSTICA DI AF

Nella modalità AF, la misurazione della distanza può essere segnalata impostando un segnale acustico di conferma (vedi pag. 65).



SPOSTAMENTO DEL CAMPO DI MISURA AF

Tutti i metodi di misurazione AF permettono di spostare il campo di misura AF prima della messa a fuoco.

- ▶ Premere il pulsante di selezione nella direzione desiderata oppure
- ▶ Fare tap sul punto desiderato del monitor (se è attivata la funzione Touch AF)

Avvertenze

- Il campo di misura resta nell'ultima posizione utilizzata per questo metodo di misurazione AF anche cambiando il metodo di misurazione AF o spegnendo la fotocamera.
- Abbinando il metodo di misurazione dell'esposizione **Spot** ai metodi di misurazione AF **Spot** e **Campo** si accoppiano i campi di misura. La misurazione dell'esposizione, quindi, avverrà nel punto prestabilito dal campo di misura AF, anche se questo venisse spostato.

MESSA A FUOCO MANUALE (MF)

Con determinati soggetti e situazioni può risultare utile regolare manualmente la messa a fuoco anziché utilizzare l'autofocus.

- quando è necessaria la stessa impostazione per più riprese
 - nel caso in cui risultasse difficile salvare i valori misurati
 - se, nelle riprese panoramiche, l'impostazione deve essere mantenuta su infinito
 - quando le condizioni di luce sfavorevoli, ossia molto scure, non permettono l'uso della modalità AF o lo permettono solo con tempi più lenti
- ▶ Fare uscire la ghiera di messa a fuoco dalla posizione **AF** (tenendo premuto lo sblocco AF/MF)

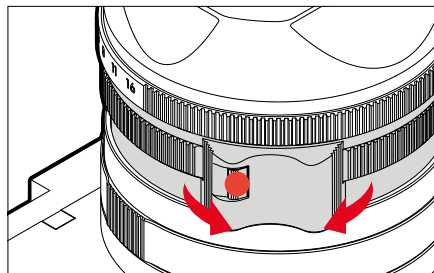

- ▶ Ruotare la ghiera di messa a fuoco finché il soggetto desiderato non comparirà a fuoco

FUNZIONI AUSILIARIE MF

Per la misurazione manuale della distanza sono disponibili le seguenti funzioni ausiliarie.

FOCUS PEAKING

Con questa funzione ausiliaria, i bordi delle aree del soggetto messe a fuoco vengono evidenziati da un colore. Il colore può essere impostato a propria scelta.

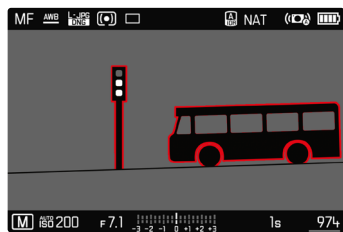

- ▶ Nel menu principale, selezionare **Messa a fuoco**
- ▶ Selezionare **Assistente di MF**
- ▶ Selezionare **Focus Peaking**
- ▶ Selezionare l'impostazione desiderata (**Off**, **Rosso**, **Verde**, **Blu**, **Bianco**)
- ▶ Scelta di un'inquadratura
- ▶ Ruotare la ghiera di messa a fuoco in modo da evidenziare le aree del soggetto desiderate

Avvertenza

- L'identificazione delle aree del soggetto messe a fuoco si basa sul contrasto del soggetto, ossia sulle differenze tra aree chiare e aree scure. Ciò comporta che, sebbene non siano a fuoco, potrebbero essere evidenziate erroneamente anche aree del soggetto fortemente contrastate.

INGRANDIMENTO NELLA MODALITÀ MF

Quanto più grandi sono i dettagli del soggetto, tanto più facile è determinarne la nitidezza e tanto più precisa diventa anche la messa a fuoco.

Questa funzione può essere attivata automaticamente con la messa a fuoco manuale oppure essere richiamata separatamente.

RICHIAMO CON LA GHIERA DI MESSA A FUOCO

Ruotando la ghiera di messa a fuoco viene visualizzata automaticamente un'inquadratura ingrandita.

- ▶ Nel menu principale, selezionare **Messa a fuoco**
- ▶ Selezionare **Assistente di MF**
- ▶ Selezionare **Ingrand. autom.**
- ▶ Selezionare **On**
- ▶ Ruotare la ghiera di messa a fuoco
 - Compare un'inquadratura ingrandita. La sua posizione dipende dalla posizione del campo di misura AF.
 - Il rettangolo all'interno della cornice, a destra, indica l'ingrandimento corrente nonché la posizione dell'inquadratura visualizzata.



Regolazione del livello di ingrandimento

- ▶ Premere il pulsante centrale
 - L'inquadratura passa da un livello di ingrandimento all'altro (3x/6x).

Spostamento della posizione dell'inquadratura

- ▶ Premere il pulsante di selezione nella direzione desiderata

Disattivazione dell'ingrandimento

- ▶ Sfiare il pulsante di scatto

Avvertenza

- L'ingrandimento viene annullato automaticamente circa 5 s dopo aver ruotato la ghiera di messa a fuoco per l'ultima volta.
- Il livello di ingrandimento utilizzato per ultimo resta invariato anche la volta successiva.

RICHIAMO CON IL PULSANTE FUNZIONE

Per valutare meglio le impostazioni è possibile richiamare l'ingrandimento indipendentemente dalla messa a fuoco.

Per farlo, occorre allocare alla funzione **Ingrandimento** il pulsante **FN** oppure il pulsante rotella di selezione (vedi pag. 55).

Richiamo dell'ingrandimento

- ▶ Premere il pulsante **FN**/pulsante rotella di selezione
 - Comparire un'inquadratura ingrandita. La sua posizione dipende dalla posizione del campo di misura AF.
 - Il rettangolo all'interno della cornice, a destra, indica l'ingrandimento corrente nonché la posizione dell'inquadratura visualizzata.

Regolazione del livello di ingrandimento

- ▶ Premere il pulsante centrale
 - L'inquadratura passa da un livello di ingrandimento all'altro (3x/6x).

Spostamento della posizione dell'inquadratura

- ▶ Premere il pulsante di selezione nella direzione desiderata

Disattivazione dell'ingrandimento

- ▶ Sfiare il pulsante di scatto

Avvertenza

- L'ingrandimento resta attivato finché non viene disattivato.

FUNZIONE MACRO

Con la ghiera di regolazione macro è possibile commutare rapidamente il campo di lavoro per la regolazione della messa a fuoco dal range di distanze normale (da 30 cm a infinito) sul range macro (da 17 cm a 30 cm). In entrambi i range sono consentite entrambe le modalità AF e MF.

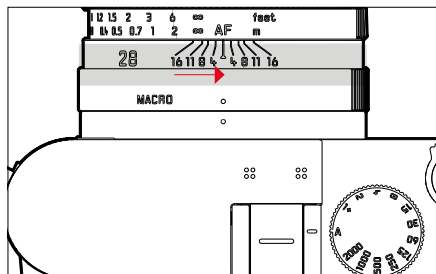

- ▶ Ruotare la ghiera macro finché il puntino indicatore non è posizionato su **MACRO**
 - Durante la commutazione dei range di distanze cambiano corrispondentemente anche le scale delle distanze sulla ghiera di messa a fuoco.

SENSIBILITÀ ISO

L'impostazione ISO è compresa in un intervallo da ISO 50 a ISO 50000, consentendo così una regolazione precisa per ogni diversa situazione.

La regolazione manuale dell'esposizione permette di scegliere più liberamente la combinazione di tempi di posa/diaframma desiderata. Nell'ambito della regolazione automatica è possibile stabilire priorità, ad esempio, per motivi di composizione fotografica.

Impostazione di fabbrica: **Auto ISO**

VALORI ISO FISSI

Si possono impostare valori compresi tra ISO 50 e ISO 50000 in 11 livelli.

- ▶ Nel menu principale, selezionare **ISO**
- ▶ Selezionare il valore desiderato

Avvertenza

- Soprattutto con valori ISO elevati e una successiva elaborazione dell'immagine, in particolare in aree del soggetto piuttosto grandi e con luminosità uniforme, possono comparire rumore, strisce verticali e orizzontali.



IMPOSTAZIONE AUTOMATICA

La fotocamera adatta automaticamente la sensibilità alla luminosità esterna o ai valori dei tempi di posa/apertura del diaframma preimpostati. Insieme al tempo di posa automatico, estende il campo del controllo automatico dell'esposizione.

- ▶ Nel menu principale, selezionare **ISO**
- ▶ Selezionare **Auto ISO**

LIMITAZIONE DEGLI INTERVALLI DI IMPOSTAZIONE

Per limitare l'intervallo dell'impostazione automatica, si può impostare un valore ISO massimo (**Valore ISO max**). Oltre a questo, si può impostare anche un tempo di esposizione massimo. Per queste operazioni sono disponibili impostazioni in base alla lunghezza focale (**1/f**, **1/(2f)**, **1/(3f)**, **1/(4f)**) nonché tempi di posa massimi fissi compresi tra **1/2 s** e **1/2000 s**.

Nel caso delle impostazioni basate sulla lunghezza focale, la fotocamera passa a una sensibilità superiore solo quando il tempo di posa scenderebbe al di sotto del limite a causa della minore luminosità. Per la fotografia con il flash si possono effettuare impostazioni separate.

LIMITAZIONE DEL VALORE ISO

Sono disponibili tutti i valori a partire da ISO 200.

Impostazione di fabbrica: **6400**

- ▶ Nel menu principale, selezionare **Impostazioni auto ISO**
- ▶ Selezionare **Valore ISO max**
- ▶ Selezionare il valore desiderato

LIMITAZIONE DEGLI INTERVALLI DI TEMPO DI POSA

Impostazione di fabbrica: **1/(2f)**

- ▶ Nel menu principale, selezionare **Impostazioni auto ISO**
- ▶ Selezionare **Tempo massimo di esposizione**
- ▶ Selezionare il valore desiderato
(**1/f**, **1/(2f)**, **1/(3f)**, **1/(4f)**, **1/2000**, **1/1000**, **1/500**, **1/250**, **1/125**, **1/60**, **1/30**, **1/15**, **1/8**, **1/4**, **1/2**)

LIMITAZIONE DEL VALORE ISO (FLASH)

Sono disponibili tutti i valori a partire da ISO 200.

Impostazione di fabbrica: **6400**

- ▶ Nel menu principale, selezionare **Impostazioni auto ISO**
- ▶ Selezionare **ISO massimo con flash**
- ▶ Selezionare il valore desiderato

LIMITAZIONE DEL TEMPO DI POSA (FLASH)

Impostazione di fabbrica: **1/(2f)**

- ▶ Nel menu principale, selezionare **Impostazioni auto ISO**
- ▶ Selezionare **Limit. tempo esposizione (flash)**
- ▶ Selezionare il valore desiderato
(**1/f**, **1/(2f)**, **1/(3f)**, **1/(4f)**, **1/2000**, **1/1000**, **1/500**, **1/250**, **1/125**, **1/60**, **1/30**, **1/15**, **1/8**, **1/4**, **1/2**)

BILANCIAMENTO DEL BIANCO

Nella fotografia digitale, il bilanciamento del bianco assicura una riproduzione neutra del colore in presenza di qualsiasi tipo di luce. A tale scopo, la fotocamera dovrà essere precedentemente tarata sul colore della luce che deve essere riprodotto come bianco.

Si può procedere in quattro modi:



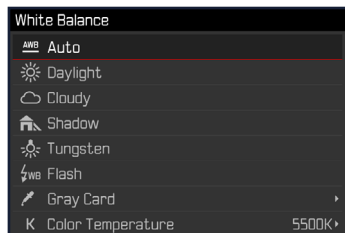

- controllo automatico
- impostazioni predefinite fisse
- regolazione manuale mediante misurazione
- impostazione diretta della temperatura del colore

Impostazione di fabbrica: **Auto**



CONTROLLO AUTOMATICO/IMPOSTAZIONI FISSE

- **Auto**: per il controllo automatico, che nella maggior parte delle situazioni restituisce risultati neutri
- Varie impostazioni predefinite fisse per le sorgenti luminose più frequenti:

 Sole	Per fotografare all'aperto con il sole
 Nuvoloso	Per fotografare all'aperto con cielo nuvoloso
 Ombra	Per fotografare all'aperto con il soggetto principale in ombra
 Incandescenza	Per fotografare in interno con luce (prevalentemente) da lampade a incandescenza
 Flash	Per fotografare con il flash

- ▶ Nel menu principale, selezionare **Bilanciam. bianco**
- ▶ Selezionare l'impostazione desiderata

REGOLAZIONE MANUALE MEDIANTE MISURAZIONE

🔧 Grigio medio

Questa variante di misura include tutte le tonalità cromatiche nel campo di misura e ne calcola una scala dei grigi media.

- ▶ Nel menu principale, selezionare **Bilanciam. bianco**
- ▶ Selezionare 🔧 **Grigio medio**
 - Sul monitor appare:
 - l'immagine sulla base del bilanciamento automatico del bianco
 - un riquadro al centro dell'immagine

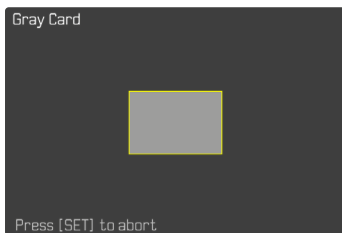

- ▶ Puntare il campo di misura su una superficie bianca o neutra
 - La schermata del monitor cambia in dinamica a causa della superficie di riferimento nel riquadro.

Esecuzione della misurazione

- ▶ Scatto
 - La misurazione viene eseguita.

Annullamento della misurazione

- ▶ Premere il pulsante centrale

Avvertenza

- Il valore determinato con la procedura sopra descritta resta memorizzato, ossia verrà utilizzato per tutti gli scatti seguenti finché non si effettua una nuova misurazione o si seleziona una delle altre impostazioni per il bilanciamento del bianco.

IMPOSTAZIONE DIRETTA DELLA TEMPERATURA DEL COLORE

Si possono impostare direttamente valori compresi tra 2000 e 11500 K (gradi Kelvin). La gamma disponibile, quindi, risulta molto ampia e, coprendo praticamente pressoché tutte le temperature di colore possibili, consente di adattare la riproduzione del colore con estrema precisione al colore della luce presente e alle proprie esigenze personali.

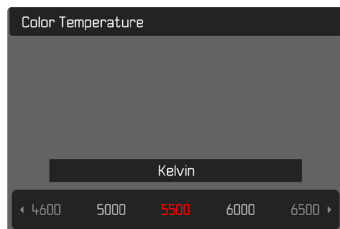

- ▶ Nel menu principale, selezionare **Bilanciam. bianco**
- ▶ Selezionare **Temperatura colore**
- ▶ Selezionare il valore desiderato

ESPOSIZIONE

TIPO DI OTTURATORE

La fotocamera Leica Q2 dispone sia di una funzione con otturatore meccanico che di un otturatore puramente elettronico. L'otturatore elettronico amplia il range di velocità disponibile per l'otturatore e funziona in modo assolutamente silenzioso, una caratteristica importante in determinate situazioni di lavoro.

Impostazione di fabbrica: **Esteso**

- ▶ Nel menu principale, selezionare **Otturatore elettronico**
- ▶ Selezionare l'impostazione desiderata (**Off**, **Sempre On**, **Esteso**)

Off	È possibile utilizzare solo l'otturatore meccanico. Campo di lavoro: 120 s - 1/2000 s.
Sempre On	È possibile utilizzare solo la funzione otturatore elettronico. Campo di lavoro: 1 s - 1/40000 s
Esteso	Se sono necessari tempi di posa più brevi rispetto all'otturatore meccanico, viene attivata anche la funzione otturatore elettronico. Campo di lavoro: 120 s - 1/2000 s + 1/2500 s - 1/40000 s.



IMPIEGO

A conferma dell'avvenuta chiusura, l'otturatore meccanico emette il consueto suono. Questo otturatore è perfetto sia per le esposizioni prolungate che per le riprese di soggetti in movimento.

Grazie a tempi di posa cortissimi, la funzione otturatore elettronico permette di fotografare con il diaframma aperto anche in piena luce. A causa del suo marcato effetto "rolling shutter" non è adatto ai soggetti in movimento.





Avvertenze

- La funzione otturatore elettronico non consente di effettuare scatti con il flash.
- In presenza di un'illuminazione a LED e con lampade fluorescenti tubolari, l'utilizzo combinato della funzione otturatore elettronico e di tempi di posa brevi può causare la comparsa di striature.

METODI DI MISURAZIONE DELL'ESPOSIZIONE

Sono disponibili i seguenti metodi di misurazione dell'esposizione.

Impostazione di fabbrica: **Multi-zona**

-  Spot
-  Prevalenza al centro
-  Prevalenza zone chiare
-  Multi-zona

- ▶ Nel menu principale, selezionare **Misurazione esposizione**
- ▶ Selezionare il metodo di misurazione desiderato (**Spot**, **Prevalenza al centro**, **Prevalenza zone chiare**, **Multi-zona**)
 - Il metodo di misurazione impostato viene visualizzato nell'interfaccia della schermata del monitor.

Avvertenze

- Le informazioni riguardanti l'esposizione (valore ISO, diaframma, tempo di posa e esposimetro con scala di compensazione dell'esposizione) permettono di stabilire più agevolmente le impostazioni necessarie per un'esposizione corretta.

SPOT

Questo metodo di misurazione si concentra esclusivamente su un'area molto ridotta al centro dell'immagine. Abbinando il metodo di misurazione dell'esposizione **Spot** ai metodi di misurazione AF **Spot** e **Campo** si accoppiano i campi di misura. La misurazione dell'esposizione, quindi, avverrà nel punto prestabilito dal campo di misura AF, anche se questo venisse spostato.

PREVALENZA AL CENTRO

Questo metodo considera l'intera immagine. Le aree del soggetto ubicate al centro sono nettamente più determinanti per il calcolo del valore di esposizione rispetto alle aree marginali.

MULTI-ZONA

Questo metodo di misurazione si basa sull'acquisizione di vari valori misurati. Questi ultimi vengono calcolati in un algoritmo in base alla situazione e determinano un valore di esposizione armonizzato per una riproduzione adeguata del soggetto principale.

PREVALENZA ZONE CHIARE

Questo metodo considera l'intera immagine. Tuttavia, il valore di esposizione viene regolato in base alle aree del soggetto più chiare rispetto alla media. In questo modo è possibile evitare la sovraesposizione delle aree chiare del soggetto senza doverle adeguare direttamente. Questo metodo di misurazione si presta particolarmente per soggetti con un'esposizione nettamente superiore al resto dell'immagine (ad esempio, persone illuminate da riflettori) o un riflesso fortemente superiore alla media (ad esempio, abiti bianchi).

Multi-zona	Prevalenza zone chiare
	
	
	





MODALITÀ DI ESPOSIZIONE

Per un adattamento ottimale al soggetto o alla composizione fotografica desiderata, sono disponibili quattro modalità:

- Programma automatico (**P**)
- Tempo di posa automatico (**A**)
- Diaframma automatico (**S**)
- Regolazione manuale (**M**)

Queste quattro modalità “classiche” vengono richiamate impostando idoneamente la ghiera di regolazione dei tempi di posa e la ghiera di regolazione del diaframma. Premessa per l'utilizzo di **P**, **A**, **S** e **M** è la corrispondente impostazione della voce di menu **Modalità Scene** (vedi pag. 113). La voce di menu deve essere impostata su **P-A-S-M**. Se, invece, è impostata una delle tredici varianti di programma automatico in base al soggetto e alla situazione, questa avrà la precedenza rispetto alle impostazioni effettuate con i comandi fisici. La ghiera di regolazione dei tempi di posa e la ghiera del diaframma, quindi, sono prive di funzioni.

SELEZIONE DELLA MODALITÀ

Le quattro modalità disponibili vengono attivate automaticamente con le seguenti impostazioni combinate:

	Impostazione sulla ghiera di regolazione dei tempi di posa	Impostazione sulla ghiera di regolazione del diaframma
P	A	A
A	A	regolazione manuale (non A)
S	regolazione manuale (non A)	A
M	regolazione manuale (non A)	regolazione manuale (non A)

- ▶ Nel menu principale, selezionare **Modalità Scene**
- ▶ Selezionare **P-A-S-M**
- ▶ Regolare la ghiera di regolazione dei tempi di posa sulla posizione corrispondente
- ▶ Regolare la ghiera di regolazione del diaframma sulla posizione corrispondente

REGOLAZIONE COMPLETAMENTE AUTOMATICA DELL'ESPOSIZIONE - P

PROGRAMMA AUTOMATICO - P

Il programma automatico viene utilizzato per fotografare in modo rapido e completamente automatico. L'esposizione viene controllata dall'impostazione automatica di tempo di posa e diaframma.

- ▶ Nel menu principale, selezionare **Modalità Scene**
- ▶ Selezionare **P-A-S-M**
- ▶ Regolare la ghiera di regolazione dei tempi di posa su **A**
- ▶ Regolare la ghiera di regolazione del diaframma su **A**
- ▶ Sfiare il pulsante di scatto e tenerlo premuto
 - In basso sullo schermo sono visualizzate le informazioni riguardanti l'esposizione. Queste comprendono la coppia di valori impostata automaticamente dalla regolazione del diaframma e dal tempo di posa.
 - Tutti gli altri indicatori eventualmente visibili delle barre delle informazioni restano nascosti.
- ▶ Scatto
oppure
- ▶ Adeguare la coppia di valori impostata automaticamente (Cambio programma)

REGOLAZIONE SEMIAUTOMATICA DELL'ESPOSIZIONE - A/S

MODALITÀ TEMPO DI POSA AUTOMATICO - A

Il tempo di posa automatico regola automaticamente l'esposizione in base all'apertura di diaframma impostata manualmente. Pertanto, è indicato soprattutto per riprese in cui la profondità di campo costituisce l'elemento determinante nella composizione dell'immagine.

Con uno stop di diaframma piccolo è possibile ridurre la zona della profondità di campo, ad esempio in un ritratto per mettere in evidenza il viso nitido davanti a uno sfondo irrilevante o fastidioso. Viceversa con uno stop di diaframma più grande, è possibile aumentare la zona della profondità di campo per riprodurre nitidamente ogni dettaglio in una ripresa panoramica, dal primo piano allo sfondo.

- ▶ Nel menu principale, selezionare **Modalità Scene**
- ▶ Selezionare **P-A-S-M**
- ▶ Regolare la ghiera di regolazione dei tempi di posa su **A**
- ▶ Impostare lo stop di diaframma desiderato
- ▶ Sfiare il pulsante di scatto e tenerlo premuto
 - In basso sullo schermo sono visualizzate le informazioni riguardanti l'esposizione. Queste comprendono la coppia di valori impostata automaticamente dalla regolazione del diaframma e dal tempo di posa.
 - Tutti gli altri indicatori eventualmente visibili delle barre delle informazioni restano nascosti.
- ▶ Scatto





DIAFRAMMA AUTOMATICO - S

Il diaframma automatico regola automaticamente l'esposizione in base all'impostazione manuale del tempo di posa. Pertanto, è indicato soprattutto per le riprese di soggetti in movimento in cui la nitidezza del movimento ripreso costituisce l'elemento determinante nella composizione dell'immagine.

Con un tempo di posa breve, ad esempio, è possibile evitare una sfocatura indesiderata del movimento e "congelare" il soggetto. Viceversa, con un tempo di posa più lungo si può mettere in evidenza la dinamica del movimento con "effetti mossi" mirati.

- ▶ Nel menu principale, selezionare **Modalità Scene**
- ▶ Selezionare **P-A-S-M**
- ▶ Regolare la ghiera di regolazione del diaframma su **A**
- ▶ Impostare il tempo di posa desiderato
 - Con la ghiera di regolazione dei tempi di posa: a incrementi interi
 - Con la rotella di selezione: regolazione di precisione a incrementi di 1/3
- ▶ Sforare il pulsante di scatto e tenerlo premuto
 - In basso sullo schermo sono visualizzate le informazioni riguardanti l'esposizione. Queste comprendono la coppia di valori impostata automaticamente dalla regolazione del diaframma e dal tempo di posa.
 - Tutti gli altri indicatori eventualmente visibili delle barre delle informazioni restano nascosti.
- ▶ Scatto

Avvertenza



- La regolazione di precisione può essere effettuata nella schermata di stato. Se alla rotella di selezione è stato assegnato **Comp. esp.** (vedi pag. 56) questa è l'unica possibilità.

REGOLAZIONE MANUALE DELL'ESPOSIZIONE - M

La regolazione manuale del tempo di posa e del diaframma è utile:

- per ottenere effetti visivi particolari, possibili solo con un'esposizione ben precisa
- per garantire un'esposizione assolutamente identica in caso di più riprese con inquadrature diverse
- ▶ Nel menu principale, selezionare **Modalità Scene**
- ▶ Selezionare **P-A-S-M**
- ▶ Regolare manualmente l'esposizione desiderata (con la ghiera di regolazione dei tempi di posa e la ghiera di regolazione del diaframma dell'obiettivo)
 - La compensazione dell'esposizione avviene tramite la scala dell'esposimetro.
- ▶ Sforare il pulsante di scatto e tenerlo premuto
 - In basso sullo schermo sono visualizzate le informazioni riguardanti l'esposizione.
 - Tutti gli altri indicatori eventualmente visibili delle barre delle informazioni restano nascosti.
- ▶ Scatto

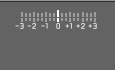
Indicatori dell'esposimetro:

	Esposizione corretta
	Sottoesposizione o sovraesposizione per la misura indicata
	Sottoesposizione o sovraesposizione per una misura superiore a 3 EV

Avvertenze

- Se alla voce di menu **Anteprima esposizione** è stato selezionato **P-A-S-M**, la schermata del monitor mostra un'anteprima dell'esposizione (dopo che è stata eseguita la misurazione dell'esposizione, vedi pag. 103).
- La ghiera di regolazione dei tempi di posa deve innestarsi su uno dei tempi di posa incisi.

REGOLAZIONE DEI TEMPI DI POSA

L'impostazione del tempo di posa avviene in due passaggi.

1. Con la ghiera di regolazione dei tempi di posa: a incrementi interi
2. Con la rotella di selezione: regolazione di precisione a incrementi di 1/3

Ghiera di regolazione dei tempi di posa	Rotella di selezione
Tutte le impostazioni da 2 a 1000	Regolazione di precisione del tempo di posa a incrementi di $\pm 1/3$ EV, massimo $2/3$ EV
Impostazione su 1+	Tempi di posa superiori a 1 s (da 0,6 s a 120 s a incrementi di $1/3$ EV)
Impostazione su 2000	Tempi di posa inferiori a $1/1000$ s (da $1/1250$ s a $1/40000$ s a incrementi di $1/3$ EV)

ESEMPI DI REGOLAZIONE DI PRECISIONE DEL TEMPO DI POSA

- Tempo di posa impostato $1/125$ s + ruotare la rotella di selezione di una posizione verso sinistra = $1/100$ s
- Tempo di posa impostato $1/500$ s + ruotare la rotella di selezione di due posizioni verso destra = $1/800$ s

Avvertenza

- La regolazione di precisione può essere effettuata nella schermata di stato. Se alla rotella di selezione è stato assegnato **Comp. esp.** (vedi pag. 56) questa è l'unica possibilità.



ESPOSIZIONE PROLUNGATA

TEMPI DI POSA INVARIABILI

Nelle modalità **S** e **M**, la Leica Q2 permette di regolare tempi di posa fino a 2 minuti (a seconda dell'impostazione ISO). Con tempi di posa superiori a 1 s, dopo lo scatto l'indicatore mostra il tempo di esposizione rimanente in secondi.

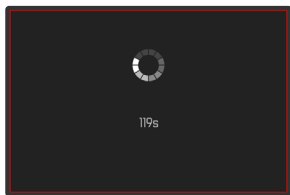
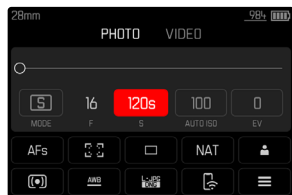

- ▶ Regolare la ghiera di regolazione dei tempi di posa su **1+**
- ▶ Selezionare il tempo di posa desiderato (Questa operazione deve avvenire mediante la regolazione di precisione del tempo di posa, vedi pag. 101)
- ▶ Scatto

FUNZIONE T

Con questa impostazione, l'otturatore rimane aperto dopo lo scatto finché non verrà premuto nuovamente il pulsante di scatto (fino a un massimo di 2 minuti, a seconda dell'impostazione ISO).

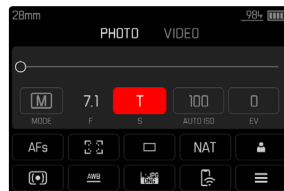

- ▶ Regolare la ghiera di regolazione dei tempi di posa su **1+**
- ▶ Regolare la ghiera di regolazione del diaframma su un valore fisso
- ▶ Selezionare **T** come tempo di posa (Questa operazione deve avvenire mediante la regolazione di precisione del tempo di posa, vedi pag. 101)
- ▶ Scatto

Avvertenze

- Qualora si utilizzino sensibilità più elevate, si può notare un certo effetto neve, soprattutto su superfici uniformi e scure. Tempi di esposizione lunghi possono causare un forte effetto neve sulle immagini. Per evitare questo fastidioso fenomeno, dopo lo scatto con tempi di posa più lunghi e valori ISO elevati, la fotocamera effettua automaticamente un secondo “scatto nero” (sull’otturatore chiuso). Il rumore di fondo misurato con questo scatto parallelo viene quindi “rimosso” elettronicamente dal record dati del relativo scatto. Di conseguenza, in questi casi compare il messaggio di avvertenza **Soppressione del rumore in corso...** insieme all’indicazione del tempo corrispondente. Il raddoppiamento del tempo di “esposizione” deve essere tenuto in considerazione con esposizioni prolungate. Durante questo arco di tempo la fotocamera non deve essere spenta.
- Il tempo di posa massimo selezionabile dipende anche da come è stata impostata la voce di menu **Otturatore elettronico**, vedi pag. 95. La funzione T è disponibile unicamente se la voce **Otturatore elettronico** è impostata su **Off** o **Avanzato**.
- Con tempi di posa superiori a 1 s, dopo lo scatto l’indicatore mostra il tempo di esposizione rimanente in secondi.

CONTROLLO DELL’ESPOSIZIONE

ANTEPRIMA DELL’ESPOSIZIONE

Mentre si tiene premuto il pulsante di scatto, la luminosità della schermata del monitor mostra gli effetti delle regolazioni selezionate per l’esposizione. Ciò consente di valutare e verificare, prima della ripresa, l’effetto visivo ottenuto con la relativa regolazione dell’esposizione. Ciò vale fino a quando la luminosità del soggetto e l’esposizione impostata non determinano valori di luminosità troppo bassi o troppo alti.

Questa funzione può essere disattivata per la regolazione manuale dell’esposizione (**M**).

Impostazione di fabbrica: **P-A-S-M**

- ▶ Nel menu principale, selezionare **Anteprima Esposizione**
- ▶ Selezionare **P-A-S** (solo con le modalità Programma, Tempo e Diaframma automatico) oppure **P-A-S-M** (anche per l’impostazione manuale)

Avvertenze

- Indipendentemente dalle impostazioni summenzionate, la luminosità della schermata del monitor può risultare diversa da quella degli scatti veri e propri, a seconda delle condizioni di luce presenti. Soprattutto in caso di esposizioni prolungate di soggetti scuri, la schermata del monitor appare notevolmente più scura della ripresa con esposizione corretta.
- L’anteprima dell’esposizione compare anche quando la misurazione dell’esposizione è stata effettuata con un altro elemento di comando (ad esempio con il pulsante Zoom/Lock allocato a **AE-L**).





SALVATAGGIO DEI VALORI MISURATI

Spesso, per ragioni di configurazione dell'immagine, importanti aree del soggetto devono essere disposte fuori dal centro dell'immagine stessa e, a volte, queste aree importanti del soggetto sono anche più luminose o più scure della media. Tuttavia, la misurazione con prevalenza al centro e la misurazione spot della fotocamera rilevano sostanzialmente solo una zona centrale dell'immagine e sono tarate su una scala dei grigi media.

In questi casi, il salvataggio dei valori misurati permette di misurare prima il soggetto principale e poi di mantenere le rispettive impostazioni finché non si decide l'inquadratura definitiva. Se si utilizza una modalità autofocus, lo stesso vale per la messa a fuoco (AF-L).

Solitamente, il salvataggio (di messa a fuoco e esposizione) avviene in entrambi i casi con il pulsante di scatto. Le funzioni di memorizzazione, però, possono anche essere ripartite tra il pulsante di scatto e il pulsante Zoom/Lock oppure essere eseguite entrambe con il pulsante Zoom/Lock. Le funzioni comprendono rispettivamente impostazione e salvataggio.

AE-L (AUTO EXPOSURE LOCK)

La fotocamera salva il valore di esposizione. Indipendentemente dall'esposizione, la messa a fuoco può così essere posizionata su un altro oggetto.

AF-L (AUTO FOCUS LOCK)

La fotocamera salva la regolazione della messa a fuoco. Con una regolazione fissa della messa a fuoco, quindi, è più facile modificare l'inquadratura.

AE-L/AF-L

Con questa opzione, la fotocamera memorizza il valore di esposizione e la regolazione della messa a fuoco quando si preme il relativo elemento di comando.

Avvertenze

- Il salvataggio dei valori misurati non serve nella misurazione multi-zona, in quanto, in tal caso, non è possibile un rilevamento mirato di un'unica area del soggetto.
- Se si modifica la regolazione del diaframma dopo che è completato il salvataggio dei valori misurati, il tempo di posa non viene più corretto; pertanto, una tale operazione determina fatalmente un'esposizione errata.
- Per rimuovere quanto memorizzato ed eseguire una nuova misurazione è necessario premere di nuovo il pulsante assegnato.

SALVATAGGIO DEI VALORI MISURATI NELLA MODALITÀ AF

Con il pulsante Zoom/Lock premuto, le funzioni di misurazione sono ripartite come segue, a seconda dell'impostazione:

Impostazioni del menu	Pulsante Zoom/Lock	Pulsante di scatto
AF-L + AE-L	Esposizione e nitidezza	Nessuna funzione
AF-L	Nitidezza	Esposizione
AE-L	Esposizione	Nitidezza

Fintanto che i valori misurati non sono memorizzati attraverso il pulsante Zoom/Lock, il pulsante di scatto mantiene entrambe le funzioni.

Tramite il pulsante di scatto

- ▶ Inquadrare l'area del soggetto importante o, in sostituzione, un dettaglio comparabile
- ▶ Sfiocare il pulsante di scatto e tenerlo premuto
 - Vengono eseguite la misurazione e la memorizzazione.
- ▶ Continuando a mantenere premuto il pulsante di scatto, ruotare la fotocamera fino all'inquadratura definitiva
- ▶ Scatto

Tramite il pulsante Zoom/Lock

- ▶ Nel menu principale, selezionare **Impostazioni accesso diretto**
- ▶ Selezionare **Pulsante Zoom/Lock**
- ▶ Selezionare l'impostazione desiderata (AF-L + AE-L, AE-L, AF-L)
- ▶ Inquadrare il soggetto
- ▶ Premere il pulsante Zoom/Lock
 - Vengono eseguite la misurazione e la memorizzazione.
 - La memorizzazione del valore di esposizione viene visualizzata attraverso il simbolo di un piccolo lucchetto con le lettere AE in basso a sinistra del monitor.
 - La memorizzazione della messa a fuoco viene visualizzata attraverso il campo di misura AF verde.
 - Il valore di esposizione/la regolazione della messa a fuoco rimane memorizzato fintanto che non si preme nuovamente lo stesso pulsante.
- ▶ Se necessario, effettuare un nuovo salvataggio dei valori misurati con il pulsante di scatto
- ▶ Scegliere l'inquadratura definitiva
- ▶ Scatto

SALVATAGGIO DEI VALORI MISURATI NELLA MODALITÀ MF

Nella modalità MF, il salvataggio dei valori misurati con il pulsante di scatto riguarda solo l'esposizione. Di conseguenza, anche il pulsante Zoom/Lock svolge solo questa funzione (allocato a AF-L + AE-L o AE-L).



COMPENSAZIONE DELL'ESPOSIZIONE

Gli esposimetri sono tarati su una scala dei grigi media corrispondente alla luminosità di un normale soggetto fotografico. Se il dettaglio del soggetto da fotografare non soddisfa queste caratteristiche, l'esposizione viene opportunamente compensata.

La compensazione dell'esposizione si rivela particolarmente utile in alcuni casi, ad esempio quando, per determinati motivi, si desidera intenzionalmente un'esposizione leggermente più scarsa o più abbondante per una serie di scatti: A differenza del salvataggio dei valori misurati, la compensazione dell'esposizione rimane attiva fino a quando non viene resettata.

Si possono impostare valori di compensazione dell'esposizione nell'intervallo ± 3 EV a incrementi di $1/3$ EV (EV: Exposure Value = valore di esposizione).

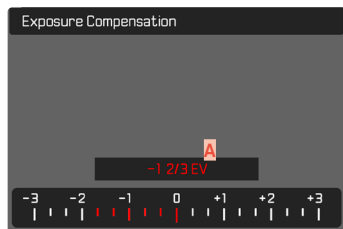

A Valore di correzione impostato (tacche su 0 = disattivato)

Tramite la rotella di selezione

- ▶ Nel menu principale, selezionare **Impostazioni accesso diretto**
- ▶ Selezionare **Assegnazione selettore**
- ▶ Selezionare **Comp. esp.**
- ▶ Impostare il valore desiderato con la rotella di selezione

Tramite i comandi a menu

- ▶ Nel menu principale, selezionare **Compensazione esposizione**
 - Sul monitor appare un sottomenu a forma di scala.
- ▶ Impostare il valore desiderato sulla scala
 - Il valore impostato verrà visualizzato sulla scala.

Avvertenze

- Durante la regolazione è possibile osservare l'effetto sulla schermata del monitor che diventa più scura o più chiara.
- Per le correzioni impostate, indipendentemente dalla modalità di inserimento iniziale, vale quanto segue: Rimangono attive fintanto che non vengono reimpostate manualmente su **0**, cioè anche quando la fotocamera venisse eventualmente spenta e riaccesa.
- La compensazione dell'esposizione impostata viene indicata da una tacca sulla scala di compensazione dell'esposizione nel piè di pagina.

MODALITÀ DI RIPRESA

SCATTO CONTINUO

La fotocamera è impostata per default su scatti singoli (**Singolo**). Tuttavia, è possibile effettuare anche serie di scatti, ad esempio, per riprendere una sequenza di movimenti in più fasi.

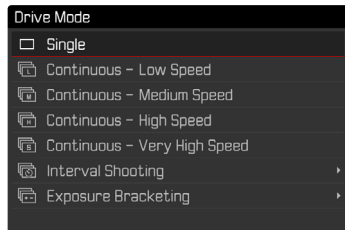

- ▶ Nel menu principale, selezionare **Modo di scatto**
- ▶ Selezionare l'impostazione desiderata (**Serie - lenta**, **Serie - media**, **Serie - veloce**, **Serie - molto veloce**)

Una volta impostata l'opzione scatti in sequenza, la fotocamera continua a scattare foto in serie fintanto che il pulsante di scatto viene mantenuto completamente premuto (e la capacità della scheda di memoria è sufficiente).

Avvertenze

- Quando viene utilizzata questa funzione, si consiglia di disattivare la modalità di riproduzione in anteprima (**Riproduzione autom.**).
- La frequenza di scatto indicata nella scheda tecnica si riferisce alle impostazioni standard (**ISO 200**, formato JPG **L-JPG**). Con impostazioni diverse, o a seconda dei contenuti dell'immagine, dell'impostazione **Bilanciam. bianco** e della scheda di memoria utilizzata ecc., la frequenza potrebbe essere diversa.

- Indipendentemente dal numero di scatti di una serie, con entrambe le modalità di riproduzione viene visualizzata per prima l'ultima immagine della serie oppure l'ultima immagine della serie già salvata sulla scheda, qualora il processo di salvataggio sia ancora in corso.
- Le riprese in serie non possono essere effettuate con il flash. Se è attivata una funzione flash, viene effettuato un unico scatto.
- Non è possibile eseguire riprese in serie in combinazione con la funzione autoscatto.
- La memoria buffer della fotocamera consente di scattare solo un limitato numero di riprese in serie alla frequenza di ripresa selezionata. Quando viene raggiunto il limite di capacità del buffer, la frequenza di ripresa viene ridotta. Questo dipende dal tempo necessario per la trasmissione dei dati dalla memoria intermedia alla scheda. Il numero di scatti rimanenti viene visualizzato in basso a destra.
- **Serie - lenta / Serie - media**:
Con modalità **AFs**, **AFc** e **MF** le impostazioni di esposizione e bilanciamento del bianco vengono calcolate separatamente per ogni singolo scatto. Con modalità **AFs** e **AFc** viene effettuata anche la messa a fuoco.
- **Serie - veloce / Serie - molto veloce**:
Nelle modalità **AFs**, **AFc** e **MF** le impostazioni di esposizione, messa a fuoco e bilanciamento del bianco vengono calcolate per il primo scatto e utilizzate per tutti gli scatti successivi.



SCATTO A INTERVALLI

Con questa fotocamera è possibile catturare automaticamente sequenze di movimenti distribuiti nell'arco di un periodo abbastanza lungo sotto forma di scatti a intervalli. A tal fine, è possibile definire il numero di riprese, l'intervallo tra le riprese e l'ora di inizio della serie.

Per l'impostazione dell'esposizione e della messa a fuoco occorre tenere presente che le condizioni potrebbero cambiare durante la procedura.

IMPOSTAZIONE DEL NUMERO DI SCATTI

- ▶ Nel menu principale, selezionare **Modo di scatto**
- ▶ Selezionare **Ripresa intervallata**
- ▶ Selezionare **Numero di scatti**
- ▶ Immettere il valore desiderato

IMPOSTAZIONE DEGLI INTERVALLI TRA GLI SCATTI

- ▶ Nel menu principale, selezionare **Modo di scatto**
- ▶ Selezionare **Ripresa intervallata**
- ▶ Selezionare **Intervallo**
- ▶ Immettere il valore desiderato

IMPOSTAZIONE DEL TEMPO DI AUTOSCATTO

- ▶ Nel menu principale, selezionare **Modo di scatto**
- ▶ Selezionare **Ripresa intervallata**
- ▶ Selezionare **Conto alla rovescia**
- ▶ Immettere il valore desiderato

Per iniziare

- ▶ Premere il pulsante di scatto
 - Tra una ripresa e l'altra il monitor si spegne automaticamente. Sforando il pulsante di scatto questo si attiva di nuovo.
 - In alto a destra sull'immagine viene visualizzato il tempo rimanente fino allo scatto successivo e il rispettivo numero.



Per interrompere una serie di scatti in corso

- ▶ Premere il pulsante **PLAY**
 - Appare un piccolo menu.
- ▶ Selezionare **Fine**

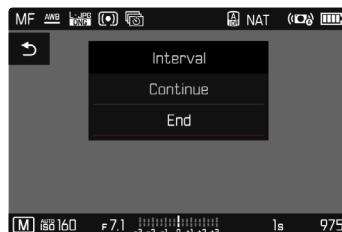

Avvertenze

- Se si utilizza l'autofocus durante gli scatti a intervalli, può accadere che non venga messo a fuoco lo stesso soggetto in tutte le riprese.
- Se si è impostato lo spegnimento automatico della fotocamera è non si tocca la fotocamera, questa potrebbe eventualmente spegnersi e riaccendersi tra una ripresa e l'altra.
- In alcuni casi, scatti a intervalli che coprono un arco di tempo prolungato, in luoghi o ambienti freddi o con temperatura e umidità elevate possono causare malfunzionamenti.
- Nei seguenti casi, uno scatto a intervalli viene interrotto o disabilitato:

- quando la batteria è scarica
- quando la fotocamera viene spenta

Per questo motivo, è consigliabile assicurarsi che la batteria sia sufficientemente carica.

- Se il scatto a intervalli viene interrotto o disabilitato, per continuare si dovrà spegnere la fotocamera, sostituire la batteria o la scheda di memoria, quindi riaccendere la fotocamera. Spegnendo e accendendo la fotocamera mentre è attivata la funzione **Ripresa intervallata**, sul display comparirà un prompt di comando.
- La funzione ripresa intervallata resta attivata anche una volta terminata la serie di scatti e dopo avere spento e riaccesso la fotocamera, finché non sarà impostata un'altra modalità di ripresa (Modalità ripresa).
- La funzione time lapse non significa che la fotocamera sia idonea come dispositivo di monitoraggio.
- Indipendentemente dal numero di scatti di una serie, con entrambe le modalità di riproduzione viene visualizzata per prima l'ultima immagine della serie oppure l'ultima immagine della serie già salvata sulla scheda, qualora il processo di salvataggio sia ancora in corso.

- In modalità riproduzione le immagini create con una serie di scatti sono riconoscibili dall'icona .
- In determinate condizioni può accadere che la fotocamera non sia in grado di scattare riprese soddisfacenti. Un esempio è quando la messa a fuoco non riesce correttamente. In questo caso, non verrà ripresa alcuna immagine e la serie proseguirà con l'intervallo successivo. A quel punto, sulla schermata compare l'avvertenza **Alcuni fotogrammi sono stati ignorati**.



BRACKETING

Molti soggetti interessanti estremamente ricchi di contrasto e presentano sia parti molto chiare sia parti molto scure. L'effetto visivo può risultare diverso a seconda delle percentuali di regolazione dell'esposizione. In questi casi, mediante il tempo di posa automatico e un bracketing automatico è possibile realizzare più alternative con un'esposizione graduale e tempi di posa diversi. Quindi, è possibile scegliere l'immagine più adatta da conservare per un utilizzo successivo o scattare una foto altamente contrastata (HDR) con l'apposito software di elaborazione immagini.

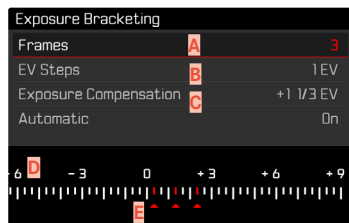

- A** Numero di scatti
- B** Differenza di esposizione tra gli scatti
- C** Impostazione della compensazione dell'esposizione
- D** Scala degli indici di esposizione
- E** Valori di esposizione delle riprese contrassegnati in rosso (Se, contemporaneamente, è stata impostata una compensazione dell'esposizione, la scala viene spostata del valore corrispondente.)

Il numero di scatti è a scelta (3 o 5 scatti). La differenza di esposizione tra gli scatti regolabile alla voce **Incrementi EV** può arrivare fino a 3 EV.

- ▶ Nel menu principale, selezionare **Modo di scatto**
- ▶ Selezionare **Bracketing esposizione**
- ▶ Nel sottomenu, alla voce **Numero di scatti**, selezionare il numero di scatti desiderato
- ▶ Nel sottomenu, alla voce **Incrementi EV**, selezionare la differenza di esposizione tra gli scatti desiderata
- ▶ Nel sottomenu, alla voce **Compensazione esposizione**, selezionare il valore di compensazione dell'esposizione desiderato
 - I valori di esposizione contrassegnati cambiano posizione a seconda delle rispettive impostazioni. Inoltre, se è impostata una compensazione dell'esposizione, la scala si sposta.
 - Il valore di compensazione dell'esposizione scelto si basa sull'intera serie di scatti.
- ▶ Nel sottomenu selezionare alla voce **Automatico** l'impostazione desiderata
 - Per impostazione di fabbrica (**On**) l'intera serie di scatti viene avviata eseguendo uno scatto; con l'impostazione **Off** ogni singolo scatto della serie deve essere catturato premendo il relativo pulsante.
- ▶ Effettuare le riprese premendo il pulsante di scatto una o più volte

Avvertenze

- Se viene impostata un'esposizione a forcella, sul monitor appare l'icona . Durante le riprese è possibile osservare l'effetto sulla schermata del monitor mentre l'immagine diventa più scura o più chiara.
- A seconda della modalità di esposizione, le gradazioni vengono generate modificando il tempo di posa e/o l'apertura del diaframma:
 - Tempo di posa (**A/M**)
 - Diaframma (**S**)
 - Tempo di posa e diaframma (**P**)
- La sequenza degli scatti: sottoesposizione/esposizione corretta/sovraesposizione.
- A seconda della combinazione tempo di posa/diaframma disponibile, il campo di lavoro del bracketing automatico può essere limitato.
- Con il controllo automatico della sensibilità ISO, la sensibilità calcolata dalla fotocamera per la ripresa non corretta verrà applicata anche a tutte le altre riprese di una sequenza, ossia, durante una sequenza, il valore ISO resta invariato. In alcuni casi, ciò può causare un superamento del tempo di posa massimo predefinito in [Tempo massimo di esposizione](#).
- Il campo di lavoro del bracketing automatico può essere limitato a seconda del tempo di posa di partenza. Indipendentemente da questo, viene sempre eseguita la quantità di immagini impostata. Di conseguenza, numerose immagini vengono esposte subito in serie.
- La funzione resta attivata finché non verrà selezionata un'altra funzione nel sottomenu [Modo di scatto](#). Se non viene selezionata nessun'altra funzione, a ogni pressione del pulsante di scatto viene eseguito un altro bracketing.

AUTOSCATTO

L'autoscatto permette di riprendere immagini con un ritardo preimpostato. In questi casi, si consiglia di fissare la fotocamera a uno stativo.

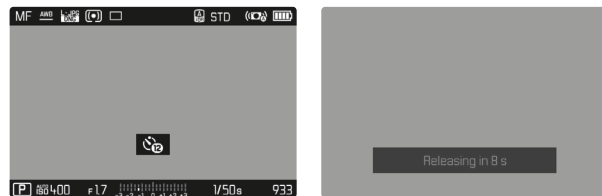

- ▶ Nel menu principale, selezionare [Autoscatto](#)
- ▶ Selezionare [Autoscatto 2 s](#)/[Autoscatto 12 s](#)
- ▶ Scatto
 - Sul monitor compare il conto alla rovescia del tempo rimanente fino allo scatto. Il LED di autoscatto lampeggiante sulla parte anteriore della fotocamera indica il decorrere del tempo di autoscatto. Nei primi 10 s lampeggia lentamente, rapidamente negli ultimi 2 s.
 - Mentre il tempo di autoscatto decorre, lo scatto può essere interrotto in qualsiasi momento sfiorando il pulsante di scatto; l'impostazione viene comunque mantenuta.

Avvertenze

- Dapprima vengono effettuate la misurazione dell'esposizione e, nella modalità autofocus, la messa a fuoco. Solo a quel punto inizierà il tempo di autoscatto.
- La funzione di autoscatto può essere utilizzata unicamente per scatti singoli e il bracketing.
- La funzione resta attivata finché non verrà selezionata un'altra funzione nel sottomenu [Autoscatto](#).

TIPOLOGIE DI RIPRESA SPECIALI

ZOOM DIGITALE

Oltre all'inquadratura intera del Summilux 1:1.7/28 ASPH. sono disponibili altre tre misure di inquadratura. Queste misure corrispondono all'incirca a lunghezze focali di 35 mm, 50 mm e 75 mm.

35 mm

50 mm

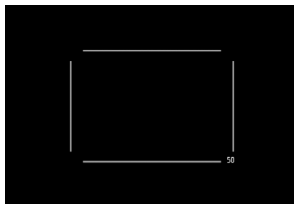

75 mm

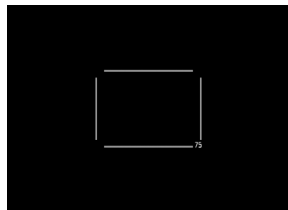

IMPOSTAZIONE PERMANENTE

- ▶ Nel menu principale, selezionare **Zoom digitale**
- ▶ Selezionare l'impostazione desiderata

CAMBIO DIRETTO DEL LIVELLO DI INGRANDIMENTO

- ▶ Premere il pulsante Zoom/Lock
 - Sulla schermata compare un riquadro intorno all'inquadratura che sarà visibile sull'immagine.
 - Ad ogni pressione del pulsante, la schermata passa da 28 mm (schermo intero) a 35 mm, 50 mm e 75 mm.
 - Il livello impostato viene mantenuto fino alla modifica successiva.

Avvertenze

- Se il pulsante Zoom/Lock è stato configurato con un'altra funzione (accesso diretto, vedi pag. 56), l'impostazione desiderata dovrà essere selezionata nel menu.
- Per le immagini DNG viene visualizzata solo l'inquadratura desiderata, ma viene salvata sempre l'immagine completa da 28 mm. In questo modo è possibile elaborare l'immagine in un secondo momento.
- Per le immagini JPG viene visualizzata e salvata unicamente un'inquadratura ingrandita. Un maggiore ingrandimento significa una minore risoluzione, come si può vedere nella seguente tabella. In alternativa, quindi, le inquadrature possono essere realizzate anche con programmi di elaborazione delle immagini presenti in commercio.

	28 mm	Zoom digitale 35 mm	Zoom digitale 50 mm	Zoom digitale 75 mm
L-JPG	47 MP	30 MP	15 MP	7 MP
M-JPG	24 MP	15 MP	8 MP	3 MP
S-JPG	12 MP	8 MP	4 MP	2 MP

MODALITÀ SCENE

Alla voce di menu **Modalità Scene** sono disponibili tredici varianti di programma automatico. In tutte e 13 le varianti, non solo il tempo di posa e il diaframma sono controllati automaticamente, per consentire una fotografia particolarmente facile e sicura (come per il programma automatico “normale” **P**) ma sono disponibili anche diverse funzioni ottimizzate per il tipo di soggetto selezionato. Tra queste possiamo trovare, ad esempio, l'impostazione ISO oppure la messa a fuoco. Alcune varianti di programma automatico elaborano le riprese effettuate e salvano il risultato in file JPG con effetti speciali.

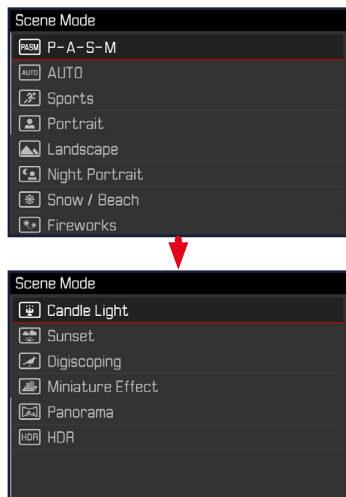

- ▶ Nel menu principale, selezionare **Modalità Scene**
- ▶ Selezionare l'impostazione desiderata

- **AUTO**: “istantanea” automatica per uso generale
- Nove programmi personalizzati appositamente studiati per le esigenze specifiche delle tipologie di soggetto più frequenti:
 - **Sport**, **Ritratto**, **Panorama**, **Ritratto notturno**, **Neve / Spiaggia**, **Fuochi artificiali**, **Lume di candela**, **Tramonto**, **Digiscopia**
- Altri 3 programmi “speciali”:
 - **Effetto miniatura**: Limitazione dell'area di messa a fuoco a una striscia orizzontale o verticale all'interno del campo immagine
 - **Panorama**: Creazione automatica di riprese panoramiche
 - **HDR**: Combinazione automatica di più riprese con un'esposizione diversa

Maggiori dettagli su queste tre funzioni sono riportate ai paragrafi successivi.

Avvertenze

- Il programma selezionato resta attivato finché non ne verrà selezionato un altro, anche dopo lo spegnimento della fotocamera.
- Cambiando la modalità (Foto/Video), la voce di menu Modalità Scene viene reimpostata su **P-A-S-M**.
- La funzione Cambio programma e alcune voci di menu non sono disponibili.
- La ghiera di regolazione dei tempi di posa e la ghiera di regolazione del diaframma sono prive di funzioni.
- Con l'impostazione **Digiscopia** si consiglia di montare la fotocamera in modo fisso su uno stativo.
- In tutti i programmi è attivata l'anteprima dell'esposizione (vedi pag. 103).

EFFETTO MINIATURA

L'effetto visivo somiglia a una ripresa ravvicinata con quella profondità di campo caratteristica estremamente ridotta. I soggetti a grandezza normale appaiono nell'immagine come un plastico di paesaggio.

Le aree messe a fuoco possono essere limitate con precisione ad una striscia orizzontale o verticale. Queste strisce possono essere adattate in larghezza e lunghezza all'interno dell'immagine.

- ▶ Nel menu principale, selezionare **Modalità Scene**
- ▶ Selezionare **Effetto miniatura**
 - Nella schermata del monitor compare un riquadro intorno al campo da visualizzare a fuoco.

Avvertenza

- Con indicatori ausiliari disattivati, il riquadro risulta visibile solo se si tiene premuto il pulsante di scatto. Le impostazioni relative a lunghezza e larghezza funzionano comunque per come descritto.

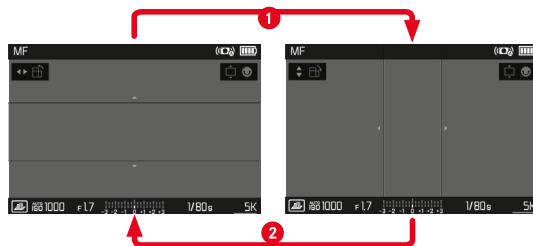

Modifica dell'orientamento del riquadro

1. da orizzontale a verticale
 - ▶ Premere il pulsante di selezione a sinistra/a destra
2. da verticale a orizzontale
 - ▶ Premere il pulsante di selezione in alto/in basso

Riposizionamento del riquadro

- ▶ Premere il pulsante di selezione nella direzione desiderata

Modifica della larghezza del riquadro

- ▶ Ruotare la rotella di selezione verso sinistra/destra (verso sinistra = più stretto, verso destra = più largo)

RIPRESE PANORAMICHE

La Leica Q2 può scattare riprese panoramiche sia in orizzontale sia in verticale.

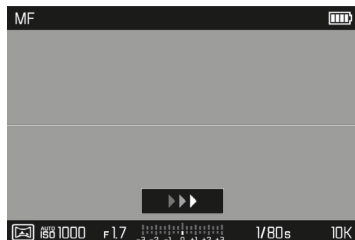

Commutazione tra orientamento orizzontale e orientamento verticale

- ▶ Premere il pulsante di selezione (su/giù = orientamento verticale, sinistra/destra = orientamento orizzontale)

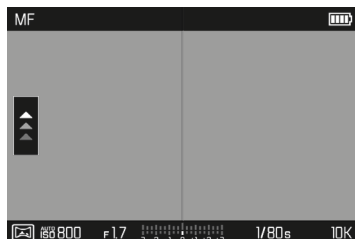

- ▶ Nel menu principale, selezionare **Modalità Scene**
- ▶ Selezionare **Panorama**
 - Sulla schermata del monitor compaiono indicatori ausiliari:
 - una linea bianca orizzontale/verticale
 - curva di andamento con indicazione della direzione
- ▶ Allineare la fotocamera in modo che l'apposito bordo sinistro/in basso dell'immagine non venga a trovarsi completamente a sinistra/in basso sulla schermata del monitor
- ▶ Premere completamente il pulsante di scatto e tenerlo premuto
- ▶ Ruotare la fotocamera uniformemente nella direzione indicata lungo la linea guida bianca
 - Vengono scattate automaticamente riprese in rapida successione.
 - Se la fotocamera viene ruotata troppo lentamente o troppo rapidamente, questa interrompe la ripresa e viene visualizzato il messaggio corrispondente.
- ▶ Per terminare le riprese, rilasciare il pulsante di scatto
 - A quel punto, la fotocamera calcola una singola immagine dalle varie riprese singole.





Avvertenze

- Con indicatori ausiliari disattivati, la linea guida risulta visibile solo se si tiene premuto il pulsante di scatto.
 - Tanto più instabile sarà la fotocamera durante il panning in verticale, tanto minore sarà l'altezza dell'immagine panoramica finale.
 - L'angolo di rotazione massimo è di circa 180°.
 - Indipendentemente dalle impostazioni della ghiera di regolazione dei tempi di posa e della ghiera di regolazione del diaframma, le riprese di immagini panoramiche avvengono sempre con il programma automatico.
 - Indipendentemente dall'impostazione della lunghezza focale, le riprese di immagini panoramiche avvengono sempre con 28 mm.
 - Indipendentemente dall'impostazione del menu corrispondente, per la ripresa di immagini panoramiche viene utilizzato il formato file **JPG**.
 - Non è possibile scattare foto panoramiche con il flash.
 - La risoluzione di una foto panoramica dipende dalla direzione e dal numero di riprese.
 - Nitidezza, bilanciamento del bianco ed esposizione sono impostati sui valori ottimali per la prima ripresa. Pertanto, la messa a fuoco o la luminosità dell'immagine potrebbe non essere ottimale se la distanza dal soggetto o la luce ambiente cambiano significativamente durante la ripresa.
 - Per creare una foto panoramica vengono assemblate più immagini, di conseguenza può accadere che determinati soggetti appaiano distorti oppure siano visibili le zone di transizione.
 - Per le riprese con tempi di esposizione lunghi (con tempi di posa superiori a 1/60 s) non è possibile effettuare foto panoramiche.
- Con i seguenti tipi di soggetti o nelle seguenti condizioni di ripresa, potrebbe non essere possibile realizzare immagini panoramiche, né unire correttamente i singoli scatti:
 - soggetti monocromatici o soggetti con un unico schema uniforme (cielo, spiaggia ecc.)
 - Soggetti in movimento (persone, animali domestici, autoveicoli, onde, fiori che ondeggiavano al vento ecc.)
 - Soggetti con colori e schemi che cambiano rapidamente (ad esempio, l'immagine TV)
 - Luoghi scuri
 - Soggetti illuminati da una sorgente non uniforme o che produce sfarfallio (es. lampade fluorescenti, lume di candela ecc.)

HDR

Con la funzione **HDR** si crea un'immagine con un rapporto luce/ombra migliore ottenuta con la sovrapposizione di tre immagini con esposizioni diverse (-2 EV/0 EV/+2 EV), ossia con una minore sovraesposizione nelle alte luci e una maggiore definizione nelle zone di massima oscurità.

Se consideriamo le diverse esposizioni in successione, questa modalità si presta soprattutto a soggetti immobili o che si muovono appena, ad esempio i paesaggi. Per questo motivo, oltre che per i lunghi tempi di posa che ne conseguono, in particolare in condizioni di scarsa luce ambiente, si consiglia l'uso di uno stativo.

- ▶ Nel menu principale, selezionare **Modalità Scene**
- ▶ Selezionare **HDR**

FOTOGRAFARE CON IL FLASH



La fotocamera determina la potenza del flash necessaria accendendo uno o più lampi di misurazione prima dello scatto vero e proprio. Subito dopo, con l'inizio dell'esposizione, si accende il flash principale. Vengono automaticamente tenuti in considerazione tutti i fattori che influiscono sull'esposizione (ad esempio, la presenza di filtri, variazioni dell'impostazione del diaframma, distanza dal soggetto principale, superfici riflettenti eccetera).

FLASH COMPATIBILI

Le funzionalità descritte nelle presenti istruzioni, compresa la misurazione flash TTL, sono disponibili esclusivamente con i flash di sistema Leica come l'SF 40. Altri tipi di flash con un solo contatto centrale positivo possono essere attivati in sicurezza con la Leica Q2, ma non possono essere regolati. Se si utilizzano altri tipi di flash non è possibile garantirne il corretto funzionamento.

Avvertenza

- Se si utilizzano altri flash non specificamente indicati per la fotocamera e pertanto non viene attivato automaticamente il bilanciamento del bianco della fotocamera, occorre utilizzare l'impostazione **WB Flash**.

Importante

- In casi estremi, l'utilizzo di flash non compatibili con la Leica Q2 può provocare danni irreparabili alla fotocamera e/o al flash stesso.



Avvertenze

- Il flash deve essere pronto per l'uso; in caso contrario, potrebbero verificarsi esposizioni errate o messaggi di errore della fotocamera.
- I flash da studio possono avere una durata di flash molto lunga. Per questo motivo, quando si utilizzano questi sistemi può rendersi utile selezionare un tempo di posa superiore a 1/180 s. Lo stesso vale per i pulsanti di attivazione del flash radiocomandati nei "flash in modalità off-camera", in quanto la trasmissione radio può causare un ritardo di tempo.
- Gli scatti in sequenza e il bracketing automatico non sono possibili con il flash.
- Per evitare riprese mosse dovute ai tempi di posa prolungati, è consigliabile utilizzare uno stativo. In alternativa, si può selezionare una sensibilità maggiore.

MONTAGGIO DEL FLASH

- ▶ Spegnerla la fotocamera e il flash
- ▶ Rimuovere la copertura della slitta porta accessori tirandola all'indietro e conservarla in un luogo sicuro
- ▶ Spingere completamente la base del flash nella slitta porta accessori e, se presente, assicurarla con il dado di bloccaggio per prevenire possibili cadute accidentali
 - Ciò è importante, in quanto eventuali cambiamenti di posizione nella slitta porta accessori potrebbero comportare l'interruzione del necessario contatto, causando così difetti di funzionamento.

SMONTAGGIO DEL FLASH

- ▶ Spegnerla la fotocamera e il flash
- ▶ Allentare il bloccaggio, se necessario
- ▶ Smontare il flash
- ▶ Riapplicare la copertura della slitta porta accessori

Avvertenza

- Assicurarsi che sia sempre applicata la copertura della slitta porta accessori e che non vi siano accessori in uso (ad esempio il flash).

MISURAZIONE DELL'ESPOSIZIONE FLASH (MISURAZIONE TTL)

In questa fotocamera, la modalità Flash completamente automatica controllata dalla fotocamera è disponibile utilizzando i flash compatibili (vedi pag. 117) e per entrambe le modalità di esposizione, tempo di posa automatico e regolazione manuale.

Inoltre, con il tempo di posa automatico e l'impostazione manuale, la fotocamera consente di ricorrere ad altre tecniche interessanti dal punto di vista creativo come la sincronizzazione dell'attivazione del flash e il lampo con tempi di posa più lunghi del sincro flash massimo.

Inoltre, la fotocamera trasmette al flash la sensibilità impostata. A condizione che il flash possieda questi indicatori e che l'apertura di diaframma selezionata sull'obiettivo sia impostata anche sul flash, il flash è in grado di aggiornare automaticamente l'indicazione della portata. Nei flash compatibili con il sistema, l'impostazione della sensibilità ISO non può essere influenzata dal flash, in quanto è già trasmessa dalla fotocamera.

IMPOSTAZIONE SUL FLASH

Modalità	
TTL	Controllo automatico tramite la fotocamera
A	SF 40, SF 60: Controllo automatico tramite la fotocamera, nessuna compensazione dell'esposizione del flash SF 58, SF 64: Controllo tramite il flash mediante un sensore di esposizione incorporato
M	L'esposizione flash deve essere adattata agli stop di diaframma e ai valori di distanza prescritti dalla fotocamera impostando un livello di potenza adeguato.

Avvertenze

- Per il controllo automatico da parte della fotocamera, il flash deve essere impostato in modalità **TTL**.
- Se si sceglie l'impostazione **A**, i soggetti scarsamente o eccessivamente luminosi potrebbero risultare con un'esposizione non ottimale.
- Per ulteriori informazioni sulla modalità Flash con altri dispositivi non specificamente coordinati a questa fotocamera, e sulle diverse modalità operative dei flash, consultare le rispettive istruzioni.



HSS (HIGH SPEED SYNC.)

Accensione automatica del flash con tempi di posa **brevi**

Sulla Leica Q2, la modalità Flash HSS completamente automatica e controllata dalla fotocamera è disponibile con flash compatibili (vedi pag. 117), con qualsiasi tempo di posa e con qualsiasi modalità di esposizione della fotocamera. Viene attivata automaticamente dalla fotocamera quando il tempo di posa selezionato o calcolato è inferiore al tempo di sincronizzazione del flash $\leq 1/180$ s.

Avvertenza

- La portata del flash HSS è molto inferiore a quella del flash TTL.

MODALITÀ FLASH

Sono disponibili tre modalità operative.

- Automatico
- Manuale
- Esposizione prolungata

INSERIMENTO AUTOMATICO DEL FLASH

Si tratta della modalità standard. Il flash si attiva automaticamente quando, in condizioni di luce insufficiente, tempi di esposizione prolungati potrebbero causare riprese mosse.

INSERIMENTO MANUALE DEL FLASH

Questa modalità è adatta alle riprese in controluce, nelle quali il soggetto principale non riempie tutto il formato e si trova in ombra, oppure nei casi in cui si desideri attenuare un forte contrasto con un lampo di rischiaramento, ad esempio in presenza di luce solare diretta. Il flash viene attivato a ogni scatto, indipendentemente dalle condizioni di luce presenti. La potenza del flash viene controllata in funzione della luminosità esterna misurata: in condizioni di luce insufficiente come per la modalità automatica, in caso di aumento di luminosità con una potenza minore. Il flash in questo caso funziona come flash di riempimento, ad es. per schiarire le ombre scure in primo piano o i soggetti in controluce e per creare un'illuminazione complessivamente più equilibrata.

⚡ INSERIMENTO AUTOMATICO DEL FLASH CON TEMPI DI POSA PROLUNGATI (SINCRONIZZAZIONE CON TEMPI LUNGI)

Questa modalità genera contemporaneamente sia sfondi correttamente illuminati e sfondi scuri riprodotti più chiari, sia l'illuminazione in primo piano con il flash.

Per ridurre al minimo il rischio di riprese mosse, il tempo di posa nelle altre modalità con attivazione del flash non viene prolungato di oltre 1/30 s. Di conseguenza, nelle riprese con flash inserito accade spesso che il lampo del flash non raggiunga lo sfondo, che risulta quindi notevolmente sottoesposto. Con questa modalità operativa, invece, per evitare questo effetto sono consentiti tempi di esposizione più lunghi (fino a 30 s).

- ▶ Nel menu principale, selezionare **Impostazioni flash**
- ▶ Selezionare **Modalità flash**
- ▶ Selezionare l'impostazione desiderata
 - La modalità attiva viene indicata sul monitor.



CONTROLLO DEL FLASH

Le impostazioni e le modalità di funzionamento descritte nei seguenti paragrafi si riferiscono esclusivamente ai flash disponibili con questa fotocamera e ai flash di sistema compatibili.

MOMENTO DI SINCRONIZZAZIONE

L'esposizione di scatti con il flash avviene mediante due sorgenti luminose:

- la luce proveniente dall'ambiente circostante
- la luce aggiuntiva del flash

In questo caso, se la messa a fuoco è corretta, le aree del soggetto illuminate esclusivamente o prevalentemente dalla luce del flash vengono quasi sempre riprodotte in modo nitido, a causa dell'impulso di luce estremamente breve. Per contro, tutte le altre aree del soggetto nella stessa immagine illuminate sufficientemente dalla luce ambiente o che generano luce propria, vengono riprodotte con una nitidezza variabile. Due fattori strettamente connessi tra loro determinano se queste aree del soggetto saranno riprodotte in modo nitido o "offuscato", come pure il loro grado di "offuscamento":

- la durata dei tempi di posa
- la velocità del movimento delle aree del soggetto o della fotocamera durante lo scatto

Con tempi di posa più lunghi e movimenti più rapidi, la differenza tra queste due diverse aree sovrapposte del soggetto diventa più marcata.



Il momento in cui normalmente si accende il flash corrisponde all'inizio dell'esposizione (**Inizio dell'esposizione**). In alcuni casi, ciò può produrre apparenti paradossi, ad esempio l'immagine di un veicolo che viene superato dalla sua stessa scia luminosa. Questa fotocamera permette, in alternativa, di sincronizzare alla fine dell'illuminazione (**Fine dell'esposizione**). In questi casi, l'immagine nitida riproduce la conclusione del movimento ripreso. Questa tecnica di uso del flash permette di ottenere fotografie caratterizzate da un movimento e da una dinamica molto più naturali.

La funzione è disponibile con tutte le impostazioni della fotocamera e del flash.

Impostazione di fabbrica: **Fine dell'esposizione**

- ▶ Nel menu principale, selezionare **Impostazioni flash**
- ▶ Selezionare **Sincro Flash**
- ▶ Selezionare l'impostazione desiderata (**Inizio dell'esposizione**, **Fine dell'esposizione**)
 - Il sincro flash impostato è visualizzato nell'intestazione.

Avvertenze

- Non utilizzare cavi sincro più lunghi di 3 m.
- Quando si utilizza il flash con tempi di posa più brevi, non risulta alcuna differenza tra i due momenti di sincronizzazione del flash, ovvero risulta solo in caso di movimenti estremamente rapidi.

PORTATA DEL FLASH

La portata del flash utilizzabile dipende dai valori di sensibilità e diaframma impostati manualmente o regolati dalla fotocamera. Per un'illuminazione sufficiente con la luce del flash è essenziale che il soggetto principale si trovi all'interno della portata del flash. Se il tempo di posa è impostato in modo invariabile sul tempo di posa più breve possibile per la modalità Flash (sincro flash), in molte situazioni si verifica un'inutile sottoesposizione, più o meno marcata, di tutte le aree del soggetto non correttamente illuminate dalla luce del flash.

Questa fotocamera consente di adattare con estrema precisione il tempo di posa utilizzato in combinazione con il tempo di posa automatico nella modalità Flash alle condizioni del soggetto o alle esigenze personali di composizione fotografica.

Impostazione di fabbrica: **1/(2f)**

- ▶ Nel menu principale, selezionare **Impostazioni auto ISO**
- ▶ Selezionare **Limit. tempo esposizione (flash)**
- ▶ Selezionare il valore desiderato (**1/f**, **1/(2f)**, **1/(3f)**, **1/(4f)**, **1/2000**, **1/1000**, **1/500**, **1/250**, **1/125**, **1/60**, **1/30**, **1/15**, **1/8**, **1/4**, **1/2**)

COMPENSAZIONE DELL'ESPOSIZIONE DEL FLASH

Con questa funzione è possibile attenuare o rafforzare l'esposizione flash indipendentemente dall'esposizione della luce ambientale, ad esempio, durante uno scatto esterno serale per illuminare il volto di una persona in primo piano lasciando inalterato l'effetto generale della luce.

Impostazione di fabbrica: **0 EV**

- ▶ Nel menu principale, selezionare **Impostazioni flash**
- ▶ Selezionare **Compensazione esp. flash**
 - Il sottomenu mostra una scala con una tacca di regolazione rossa. Se questa tacca è sul valore **0**, significa che la funzione è disattivata.
- ▶ Impostare il valore desiderato sulla scala
 - Il valore impostato verrà visualizzato sulla scala.

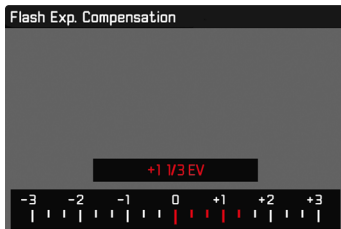

Avvertenze

- Per le correzioni impostate, indipendentemente dalla modalità di inserimento iniziale, vale quanto segue: Rimangono attive fintanto che non vengono reimpostate manualmente su **0**, cioè anche quando la fotocamera venisse eventualmente spenta e riaccesa.
- La voce di menu **Compensazione esp. flash** serve esclusivamente per l'utilizzo di flash sui cui **non** è possibile impostare direttamente la correzione (ad es. Leica SF 26).
- La voce **Compensazione esp. flash** non è disponibile quando sono montati flash dotati di una propria funzione di correzione (come il Leica SF 58 o il Leica SF 60). In questo caso, un valore di correzione impostato sulla fotocamera non avrà alcun effetto.
- Un'illuminazione del flash più chiara, selezionata con una compensazione positiva, richiede una potenza del flash maggiore. Una compensazione dell'esposizione del flash, quindi, influisce più o meno fortemente sulla portata del flash: una compensazione positiva la riduce, mentre una compensazione negativa la aumenta.
- Una compensazione dell'esposizione impostata sulla fotocamera influisce esclusivamente sulla misurazione della luce presente. Se, nella modalità Flash, si desidera correggere contemporaneamente la misurazione flash TTL, questa correzione dovrà essere impostata anche sul flash.



FOTOGRAFARE CON IL FLASH

- ▶ Accendere il flash
- ▶ Impostare la modalità per il controllo del numero guida idonea sul flash (ad esempio TTL o GNC = Guide Number Control)
- ▶ Accendere la fotocamera
- ▶ Impostare la modalità di esposizione o il tempo di posa e/o diaframma desiderati
 - Per questa operazione occorre osservare il tempo di sincronizzazione del flash più veloce, determinante per stabilire se verrà acceso un flash per lo scatto “normale” o un flash HSS.
- ▶ Prima di ogni scatto con il flash, attivare la misurazione dell'esposizione sfiorando il pulsante di scatto
 - Se ciò non accade perché si preme troppo velocemente e fino in fondo il pulsante di scatto, il flash potrebbe non accendersi.

Avvertenza

- Per la fotografia con il flash si consiglia di scegliere un metodo di misurazione dell'esposizione diverso da **Spot**.





MODALITÀ DI RIPRODUZIONE (FOTO)

Esistono due funzioni di riproduzione indipendenti l'una dall'altra:

- visualizzazione breve subito dopo lo scatto (**Riproduzione autom.**)
- modalità di riproduzione normale per visualizzare e gestire le immagini salvate a tempo illimitato

Sia la commutazione tra modalità di ripresa e modalità di riproduzione, sia la maggior parte delle operazioni possono essere effettuate, a scelta, tramite i comandi a sfioramento o i comandi fisici. Per maggiori informazioni sui comandi a sfioramento disponibili, vedi pag. 41.

Avvertenze

- Nella modalità di riproduzione, le immagini non vengono ruotate automaticamente per poter sfruttare l'intera grandezza del monitor per la visualizzazione.
- Potrebbe non essere possibile riprodurre file che non sono stati registrati con questa fotocamera.
- In alcuni casi, la schermata del monitor potrebbe non avere la qualità abituale o il monitor potrebbe rimanere nero e mostrare solo il nome del file.
- In qualsiasi momento è possibile passare dalla modalità di riproduzione alla modalità di ripresa sfiorando il pulsante di scatto.
- L'istogramma e gli indicatori di clipping sono disponibili solo durante la riproduzione dell'immagine intera, non durante un ingrandimento o la panoramica generale.

ELEMENTI DI COMANDO NELLA MODALITÀ DI RIPRODUZIONE

ELEMENTI DI COMANDO SULLA FOTOCAMERA

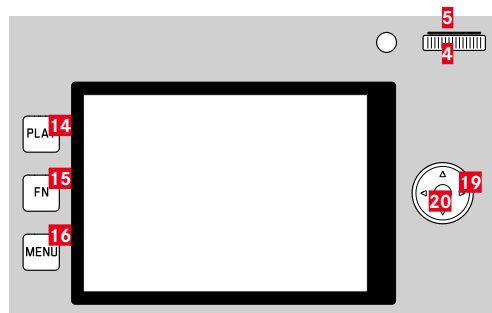

14 Pulsante **PLAY**

15 Pulsante **FN**

16 Pulsante **MENU**

4 Rotella di selezione

5 Pulsante rotella di selezione

13 Pulsante Zoom/Lock

19 Pulsante di selezione

20 Pulsante centrale

ELEMENTI DI COMANDO SUL MONITOR

Gli elementi di comando sul monitor possono essere utilizzati intuitivamente tramite sfioramento. Tuttavia, spesso possono essere selezionati anche con uno dei tre pulsanti a sinistra accanto al monitor. Se compaiono nell'intestazione, il simbolo accanto all'elemento di comando indica il pulsante corrispondente. Se compaiono sul bordo del monitor, sono posizionati direttamente accanto al pulsante corrispondente.

L'icona Indietro, ad esempio, ↶ può essere selezionata in due modi:

- fare tap direttamente sull'icona Indietro
- premere il pulsante corrispondente (pulsante più in alto = pulsante **PLAY**)

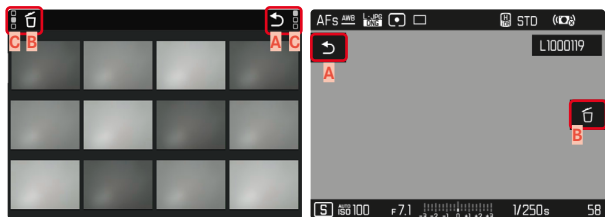

- A** Elemento di comando "Indietro"
- B** Elemento di comando "Elimina"
- C** Indicazione del pulsante corrispondente

AVVIO/CHIUSURA DELLA MODALITÀ DI RIPRODUZIONE

Tramite i comandi a sfioramento

- ▶ Scorrere il dito verso l'alto/il basso

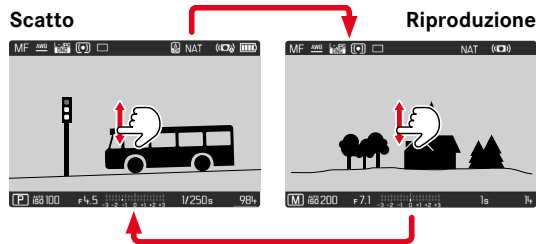

Tramite i comandi fisici

► Premere il pulsante **PLAY**

- Il monitor visualizza l'ultima immagine scattata.
- Se la scheda di memoria non contiene file immagine, compare il messaggio: **Nessuna foto valida da riprodurre.**
- A seconda della visualizzazione corrente, il pulsante **PLAY** svolge diverse funzioni:

Situazione iniziale	Dopo avere premuto il pulsante PLAY
Riproduzione di un'immagine a tutto schermo	Modalità di ripresa
Riproduzione di un'inquadratura ingrandita/di più miniature	Riproduzione dell'immagine a tutto schermo

SELEZIONE/NAVIGAZIONE TRA LE IMMAGINI

Le immagini sono disposte in una fila orizzontale immaginaria, o serie di immagini. Le immagini sono ordinate rigorosamente in ordine cronologico. Se, sfogliando, si raggiunge la fine di una serie di immagini, verrà visualizzata l'altra fine. In questo modo si possono raggiungere tutte le immagini in entrambe le direzioni.

SINGOLO

Tramite i comandi a sfioramento

- Scorrere il dito verso sinistra/destra

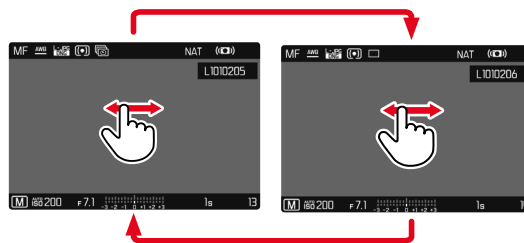

Tramite i comandi fisici

- Premere il pulsante di selezione a sinistra/a destra

CONTINUATO

- ▶ Scorrere il dito verso sinistra/destra e tenere il dito sul bordo dello schermo
 - Le seguenti riprese scorrono uniformemente.

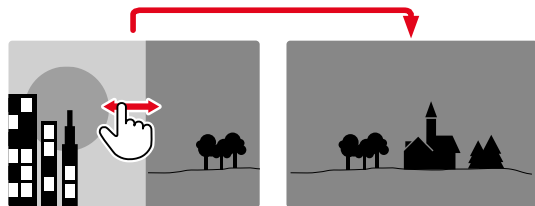

SCHERMAE INFORMAZIONI NELLA MODALITÀ DI RIPRODUZIONE

Per non interferire con l'osservazione, le immagini vengono visualizzate per default senza informazioni nell'intestazione e a piè di pagina.



- ▶ Premere il pulsante centrale
 - Compaiono le barre delle informazioni (nella modalità di riproduzione, intestazione e piè di pagina vengono sempre visualizzati e nascosti insieme).
 - Se sono attivate le funzioni **Istogramma** e **Clipping**, saranno visualizzati anche questi indicatori.

VISUALIZZAZIONE DELLE FUNZIONI AUSILIARIE

Nella modalità di riproduzione, la visualizzazione dell'istogramma e della funzione di clipping può essere impostata indipendentemente dalle impostazioni per la modalità Ripresa.

- ▶ Nel menu principale, selezionare **Impostazione modalità di riprod.**
- ▶ Selezionare **Istogramma/Clipping**
- ▶ Selezionare **On/Off**

Avvertenze

- L'indicatore di clipping non è disponibile nelle riprese video.
- Le funzioni ausiliarie **Griglia** e **Orizzonte virtuale** non compaiono in sovrapposizione nella modalità di riproduzione.

RIPRODUZIONE DI SERIE DI IMMAGINI

Durante gli scatti in sequenza e nelle riprese intervallate vengono spesso riprese tante immagini singole. Se tutte queste immagini venissero sempre visualizzate, risulterebbe alquanto difficile trovare rapidamente un'immagine che non fa parte di quella serie. Il raggruppamento delle immagini semplifica la ricerca nella modalità di riproduzione.

Impostazione di fabbrica: **Off**

- ▶ Nel menu principale, selezionare **Impostazione modalità di riprod.**
- ▶ Selezionare **Visualizz. immagini raggruppate**
- ▶ Selezionare **On/Off**

Selezionando **Off** vengono sempre visualizzate singolarmente tutte le immagini di tutte le serie. Selezionando **On**, le immagini di una serie vengono riunite in un gruppo e viene visualizzata una singola immagine a titolo esemplificativo. Durante la navigazione delle immagini sarà visualizzata solo questa immagine, tutte le altre immagini del gruppo resteranno nascoste.



Al centro dell'immagine esemplificativa viene visualizzato **PLAY ▶** e in basso a sinistra **↕**.

Per riprodurre le immagini di un gruppo esistono due possibilità: lo sfoglio manuale o la riproduzione automatica. Inizialmente è sempre selezionata la riproduzione automatica.

RIPRODUZIONE DI UNA SERIE DI IMMAGINI COMPLETA

Le immagini di un gruppo possono essere riprodotte tutte insieme. In alcuni casi, questa operazione può rendere più chiare le sequenze riprese rispetto allo sfoglio manuale.

- ▶ Fare tap su 

oppure

- ▶ Premere il pulsante centrale
 - Inizia la riproduzione automatica.

Durante la riproduzione si può richiamare un prompt di comando con ulteriori funzioni.

- ▶ Fare tap su un punto qualsiasi del monitor

oppure

- ▶ Premere il pulsante centrale
 - La riproduzione viene interrotta, l'immagine corrente della serie viene visualizzata. Inoltre compare una serie di elementi di comando.

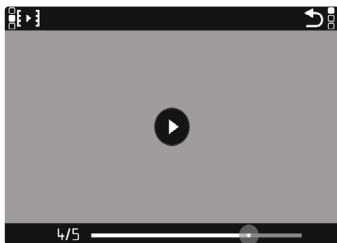

Avvertenza

- Gli elementi di comando scompaiono dopo circa 3 s. Saranno nuovamente visualizzati toccando nuovamente il monitor o premendo il pulsante centrale.

SELEZIONE DI UNA DETERMINATA IMMAGINE DEL GRUPPO

- ▶ Fare tap sul punto desiderato della barra di scorrimento della riproduzione

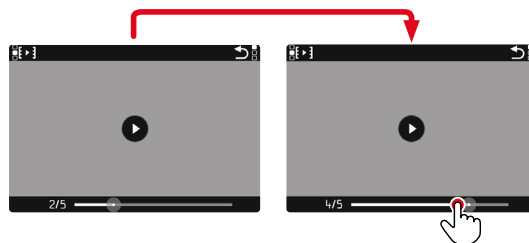

PROSECUZIONE DELLA RIPRODUZIONE

Mentre sono ancora visibili gli elementi di comando:

- ▶ Fare tap su un punto qualsiasi del monitor

oppure

- ▶ Premere il pulsante centrale

SALVATAGGIO COME VIDEO

La serie di immagini può essere anche salvata come video.

- ▶ Avviare e arrestare la riproduzione
 - Compaiono gli elementi di comando.

▶ Sfiurare **[F.▶]**

oppure

- ▶ Avviare la riproduzione
- ▶ Premere il pulsante **FN**
 - Comparire il prompt di comando per la creazione di un video.

▶ Selezionare **[Si/No]**

- **[Si]**: il video viene creato
 - Brevemente (durante l'elaborazione dei dati) compare una schermata di avvertenza riguardante lo stato della creazione del video. Questa schermata segnala che è possibile interrompere il processo in corso in qualsiasi momento premendo il pulsante centrale.
 - Dopo la creazione del video, compare automaticamente la schermata iniziale del nuovo video.
- **[No]**: ritorno alla stessa immagine della riproduzione automatica (ancora interrotta) della serie

SFOGLIO DI SINGOLE IMMAGINI DI UNA SERIE

Le immagini di un gruppo possono essere osservate anche singolarmente. A tale scopo occorre passare allo sfoglio manuale.



- ▶ Premere il pulsante di selezione in alto/in basso
 - Nella modalità a schermo intero, le informazioni spariscono.
 - Se è attivata la schermata informazioni, in basso a sinistra sull'immagine compare **◀ ▶**.
- ▶ Premere il pulsante di selezione a sinistra/a destra oppure
- ▶ Scorrere il dito verso sinistra/destra

Per tornare alla modalità Riproduzione normale

- ▶ Premere il pulsante di selezione in alto/in basso
 - A sinistra in basso sull'immagine compare **◀ ▶**.

Avvertenze

- Per tutta la durata dello sfoglio della serie di immagini, la visualizzazione resta limitata alle immagini del gruppo, anche nella panoramica generale con 12 o 30 miniature.
- Le immagini di una serie sono contrassegnate da **[]** nell'intestazione, quelle di una serie di immagini **[Ripresa intervallata]** da **[]**.

INGRANDIMENTO DELL'INQUADRATURA

Per un'osservazione più precisa, si può richiamare l'inquadratura ingrandita di un'immagine di propria scelta. Si possono selezionare cinque livelli di ingrandimento con la rotella di selezione oppure un ingrandimento all'infinito con i comandi a sfioramento.

Tramite i comandi a sfioramento

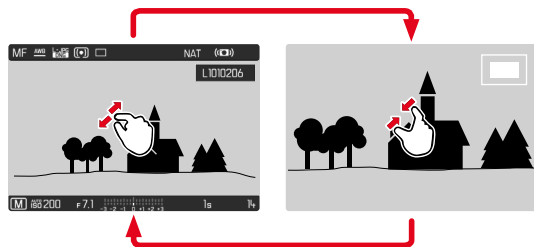

- ▶ Avvicinare/separare
 - L'immagine viene ridotta/ingrandita nel punto corrispondente.



- ▶ Una volta ingrandita l'inquadratura è possibile spostarla liberamente scorrendo il dito
 - Il rettangolo all'interno della cornice, a destra, indica l'ingrandimento corrente nonché la posizione dell'inquadratura visualizzata.

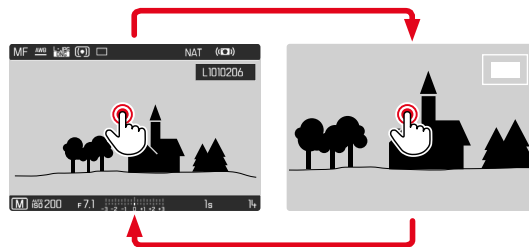

- ▶ Fare doppio tap
 - Passa dal 3° livello di ingrandimento del punto sfiorato alla normale visualizzazione a schermo intero.

Tramite i comandi fisici

- ▶ Ruotare la rotella di selezione
(a destra: aumento dell'ingrandimento, a sinistra: riduzione dell'ingrandimento)

oppure

- ▶ Premere il pulsante rotella di selezione
 - Passa dal 3° livello di ingrandimento del punto sfiorato alla normale visualizzazione a schermo intero.
- ▶ Una volta ingrandita l'inquadratura è possibile spostarla liberamente con il pulsante di selezione
 - Il rettangolo all'interno della cornice, a destra, indica l'ingrandimento corrente nonché la posizione dell'inquadratura visualizzata.

Anche con l'immagine ingrandita, è possibile passare ad un'altra immagine, che sarà quindi visualizzata direttamente con lo stesso ingrandimento.

- ▶ Tenere premuto il pulsante **PLAY** e ruotare la rotella di selezione

Avvertenze

- Potrebbe non essere possibile ingrandire scatti effettuati con altri tipi di fotocamera.
- Le riprese video non possono essere ingrandite.

VISUALIZZAZIONE DI PIÙ IMMAGINI IN CONTEMPORANEA

Per una maggiore trasparenza o trovare più facilmente l'immagine desiderata è possibile visualizzare contemporaneamente più miniature in una panoramica generale. Sono disponibili panoramiche generali da 12 e 30 immagini.

PANORAMICA GENERALE

Tramite i comandi a sfioramento

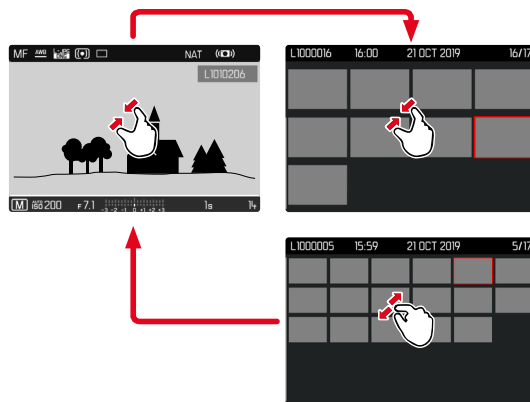

- ▶ Avvicinare
 - La schermata passa dalla visualizzazione di 12 immagini, dopodiché a quella da 30.

Per accedere ad altre immagini

- ▶ Scorrere il dito verso l'alto/il basso

Tramite i comandi fisici

- ▶ Ruotare la rotella di selezione verso sinistra
 - Vengono visualizzate 12 immagini contemporaneamente. Ruotando nuovamente la rotella, si possono osservare 30 immagini in contemporanea.

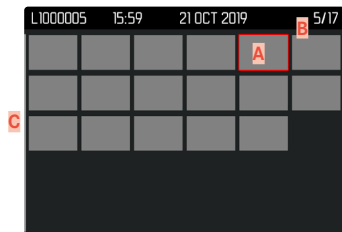
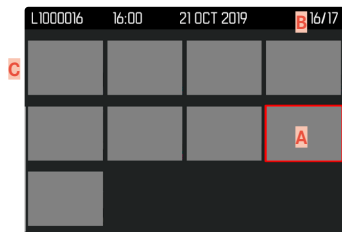

- A** Immagine attualmente selezionata
- B** Numero dell'immagine attualmente selezionata
- C** Barra di scorrimento

L'immagine attualmente selezionata è evidenziata da una cornice rossa e può essere selezionata per l'osservazione.

Per navigare tra le immagini

- ▶ Premere il pulsante di selezione nella direzione desiderata oppure
- ▶ Tenere premuto il pulsante **PLAY** e ruotare la rotella di selezione

Per visualizzare l'immagine a grandezza normale

Tramite i comandi a sfioramento

- ▶ Separare
oppure
- ▶ Fare tap sull'immagine desiderata

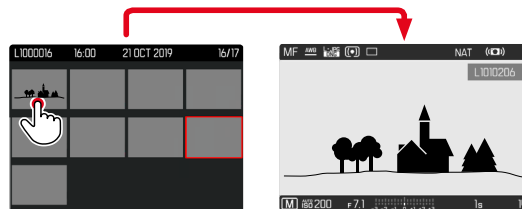

Tramite i comandi fisici

- ▶ Ruotare la rotella di selezione verso destra
oppure
- ▶ Premere il pulsante rotella di selezione / pulsante **PLAY** / pulsante centrale



MARCATURA/CLASSIFICAZIONE DELLE IMMAGINI

Si può marcare qualsiasi immagine come preferita, ad esempio per ritrovarla più rapidamente o facilitare la successiva eliminazione di più immagini. La marcatura è possibile sia nella visualizzazione normale che nelle panoramiche generali.

Per marcare un'immagine

- ▶ Premere il pulsante funzione **4**
 - L'immagine sarà evidenziata da **★**.
 - Nell'osservazione a grandezza normale, l'icona compare completamente a destra nell'intestazione, mentre nella panoramica generale compare in alto a sinistra sulle miniature.

Per rimuovere la marcatura

- ▶ Premere il pulsante funzione **4**
 - La marcatura **★** scompare.

ELIMINAZIONE DI IMMAGINI

Per eliminare immagini si può procedere in diversi modi:

- eliminazione di singole immagini
- eliminazione di più immagini
- eliminazione di tutte le immagini non contrassegnate/non classificate
- eliminazione di tutte le immagini

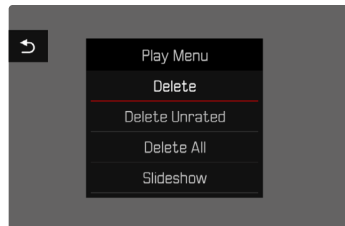

Importante

- Una volta eliminate, le immagini non potranno più essere richiamate.

ACCESSO RAPIDO ALLE FUNZIONI DI ELIMINAZIONE

Tutte le funzioni del menu di riproduzione possono essere assegnate al pulsante **FN**. In questo modo è possibile richiamare le funzioni di eliminazione che vengono utilizzate più di frequente premendo un solo pulsante.

Impostazione di fabbrica: **Elimina singolarmente**

- ▶ Premere a **lungo** il pulsante **FN**
 - Compare un elenco delle funzioni del menu di riproduzione.



- ▶ Selezionare la funzione desiderata
 - La funzione viene assegnata al pulsante **FN**.

Le descrizioni riportate nei paragrafi successivi presuppongono l'impostazione di fabbrica.

Avvertenza

- La funzione assegnata è indipendente rappresentazione del momento, di conseguenza, la panoramica di eliminazione può essere richiamata direttamente anche, ad esempio, nella rappresentazione a schermo intero. Questo non vale quando il pulsante **FN** controlla un elemento di comando nel monitor (ad esempio, nella schermata di eliminazione).

ELIMINAZIONE DI SINGOLE IMMAGINI

- ▶ Premere il pulsante **MENU**
- ▶ Nel menu di riproduzione, selezionare **Elimina**
 - Viene visualizzata la schermata di eliminazione.



- ▶ Selezionare l'icona **Elimina** (fare tap direttamente sull'icona oppure premere il pulsante centrale)
 - Durante l'eliminazione, il LED lampeggia. Per questa operazione potrebbe occorrere un po' di tempo.
 - Una volta completata l'eliminazione, viene visualizzata l'immagine successiva. Se non sono state salvate altre immagini sulla scheda di memoria, compare il messaggio **Nessuna foto valida da riprodurre**.

Per annullare l'eliminazione e tornare alla modalità di riproduzione normale

- ▶ Selezionare l'icona Indietro ↶
(fare tap direttamente sull'icona oppure premere il pulsante **PLAY**)

Avvertenze

- La schermata di eliminazione può essere richiamata unicamente dalla panoramica generale premendo il pulsante **MENU**, poiché, in questo contesto, la funzione del menu di riproduzione **Eliminazione** non è disponibile.
- Anche quando la schermata di eliminazione è attiva, sono disponibili le funzioni "Navigazione" e "Ingrandimento".

ELIMINAZIONE DI PIÙ IMMAGINI

In una panoramica di eliminazione con dodici miniature è possibile selezionare più immagini per eliminarle tutte in una sola volta. Per questo tipo di eliminazione si può procedere in due modi.

- ▶ Ruotare la rotella di selezione verso sinistra
 - Comparire la panoramica generale.
- ▶ Premere il pulsante **MENU**
- ▶ Nel menu di riproduzione, selezionare **Elimina multipli**
 - Comparire la panoramica di eliminazione.

oppure

- ▶ Premere il pulsante **MENU**
- ▶ Nel menu di riproduzione, selezionare **Elimina**
 - Viene visualizzata la schermata di eliminazione.
- ▶ Ruotare la rotella di selezione verso sinistra
 - Comparire la panoramica di eliminazione.



In questo tipo di visualizzazione si possono selezionare tutte le immagini che si desidera eliminare.

Selezione delle immagini da eliminare

- ▶ Selezionare l'immagine desiderata
- ▶ Premere il pulsante centrale / pulsante rotella di selezione oppure
- ▶ Fare tap sull'immagine desiderata
 - Le immagini selezionate per l'eliminazione vengono contrassegnate da un'icona di eliminazione di colore rosso ☒.

Per eliminare le immagini selezionate

- ▶ Selezionare l'icona Elimina ☒ (fare tap direttamente sull'icona oppure premere il pulsante centrale)
- Compare il prompt **Vuoi eliminare tutti i file selezionati?**.
- ▶ Selezionare **Sì**

Per annullare l'eliminazione e tornare alla modalità di riproduzione normale

- ▶ Selezionare l'icona Indietro ⏪ (fare tap direttamente sull'icona oppure premere il pulsante **PLAY**)

ELIMINAZIONE DI TUTTE LE IMMAGINI

- ▶ Premere il pulsante **MENU**
- ▶ Nel menu di riproduzione, selezionare **Elimina tutto**

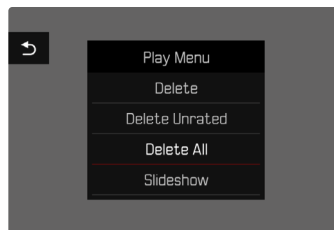

- Compare il prompt **Vuoi eliminare tutti i file?**.

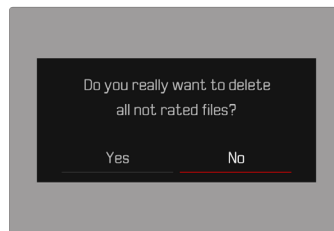

- ▶ Selezionare **Sì**

Avvertenza

- Dopo l'eliminazione viene visualizzato il messaggio **Nessuna foto valida da riprodurre.** Se l'eliminazione non è stata eseguita, viene visualizzata di nuovo l'immagine originale. Se si cancellano più immagini o tutte le immagini, a causa del tempo necessario per l'elaborazione dei dati, è possibile che sullo schermo compaia brevemente un messaggio di avvertimento corrispondente.



ELIMINAZIONE DI IMMAGINI NON CLASSIFICATE

- ▶ Premere il pulsante **MENU**
- ▶ Nel menu di riproduzione, selezionare **Elimina non classificati**

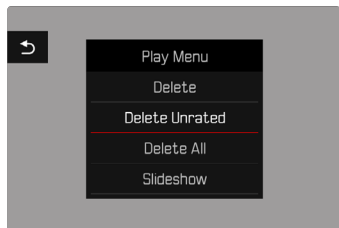

- Compare il prompt **Vuoi eliminare tutti i file non classificati?**
- ▶ Selezionare **Sì**
- Durante l'eliminazione, il LED lampeggia. Per questa operazione potrebbe occorrere un po' di tempo. Successivamente compare l'immagine evidenziata successiva. Se non sono state salvate altre immagini sulla scheda, comparirà il messaggio **Nessuna foto valida da riprodurre.**

ELIMINAZIONE DI SERIE DI SCATTI

Le serie di scatti possono essere raggruppate e eliminate velocemente. Per farlo, gli scatti devono essere rappresentati in gruppi.

- ▶ Nel menu principale, selezionare **Impostazione modalità di riprod.**
- ▶ Selezionare **Visualizz. immagini raggruppate**
- ▶ Selezionare **On/Off**

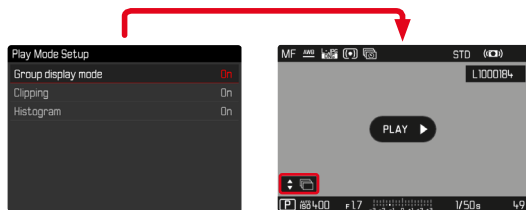

- ▶ Selezionare un'immagine sostitutiva

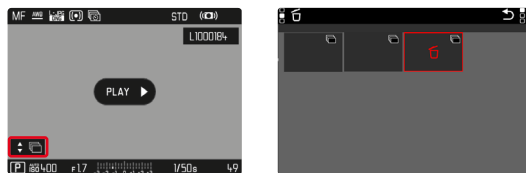

- ▶ Eliminazione
 - Tutte le immagini di quella serie di scatti vengono eliminate.

ANTEPRIMA DELL'ULTIMA IMMAGINE

Le foto possono essere visualizzate direttamente dopo la ripresa, ad esempio per controllarne velocemente e con semplicità la qualità. La durata della visualizzazione automatica può essere impostata.

- ▶ Nel menu principale, selezionare **Riproduzione autom.**
- ▶ Nel sottomenu, selezionare la funzione o la durata desiderate (**Off**, **1 s**, **3 s**, **5 s**, **Permanente**, **Pulsante di scatto premuto**)

Permanente: Viene visualizzata l'ultima immagine finché la riproduzione automatica non sarà terminata premendo il pulsante **PLAY** o sfiorando il pulsante di scatto.

Pulsante di scatto premuto: Viene visualizzata l'ultima immagine finché verrà tenuto premuto il pulsante di scatto.

Avvertenze

- Per tutta la durata dell'anteprima, diversi elementi di comando passano nella modalità di riproduzione normale, dove svolgono la loro normale funzione. A quel punto, la fotocamera resterà nella modalità di riproduzione finché questa non sarà terminata.
- Marcatatura e eliminazione sono possibili solo nella modalità di riproduzione normale e non durante la riproduzione automatica.
- Se le foto sono state scattate con le modalità scatto continuo o scatto a intervalli, sarà visualizzata per prima l'ultima immagine della serie oppure, se il salvataggio è ancora in corso, l'ultima immagine della serie già salvata sulla scheda.
- Per le durate di visualizzazione a tempo limitato (**1 s**, **3 s**, **5 s**), la riproduzione automatica può essere terminata anticipatamente premendo il pulsante **PLAY** o sfiorando il pulsante di scatto.

PRESENTAZIONE

Nella modalità di riproduzione è possibile richiamare una funzione di presentazione in cui le immagini salvate vengono visualizzate automaticamente in sequenza. Si può scegliere se visualizzare tutte le riprese (**Riproduci tutto**), solo le foto (**Solo foto**) oppure solo i video (**Solo video**). Per le foto è possibile selezionare la durata di visualizzazione (**Durata**).

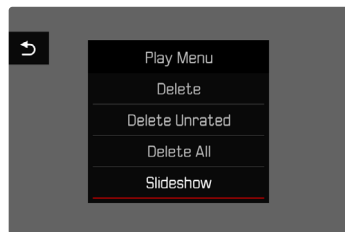

IMPOSTAZIONE DELLA DURATA

- ▶ Premere il pulsante **MENU**
- ▶ Nel menu di riproduzione, selezionare **Riprod. automatica**
- ▶ Selezionare **Durata**
- ▶ Selezionare la durata desiderata (**1 s**, **2 s**, **3 s**, **5 s**)

AVVIO DELLA PRESENTAZIONE

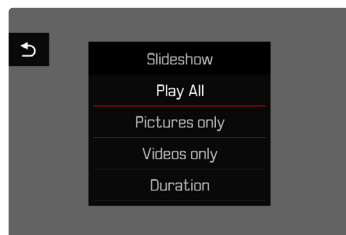

- ▶ Premere il pulsante **MENU**
- ▶ Nel menu di riproduzione, selezionare **Riprod. automatica**
- ▶ Selezionare l'impostazione desiderata (**Riproduci tutto**, **Solo foto**, **Solo video**)
 - La presentazione si avvia automaticamente con le riprese selezionate e prosegue in un ciclo infinito finché non sarà terminata.

ARRESTO DELLA PRESENTAZIONE

- ▶ Premere il pulsante **PLAY**
- oppure
- ▶ Sfiocare il pulsante di scatto
 - La fotocamera passa alla rispettiva modalità.

Avvertenze

- Fino a quando non inizia la riproduzione, durante la preparazione dei dati, viene visualizzata brevemente una schermata temporanea.
- Le impostazioni dell'utente rimangono in **Durata** anche dopo lo spegnimento della fotocamera.
- La funzione **Riprod. automatica** può essere selezionata con il pulsante **FN** per l'accesso rapido (vedi pag. 137).





IMPOSTAZIONI VIDEO

FORMATO FILE

I video possono essere registrati nei formati file MOV oppure MP4. A seconda del formato file si possono impostare combinazioni diverse di risoluzione e frame rate. In questo modo è possibile scegliere il formato più adatto all'impiego previsto e sfruttare in modo ottimale la capacità della scheda di memoria.

FORMATO VIDEO

Sono disponibili le seguenti combinazioni di risoluzione e frame rate.

Frame rate		Risoluzioni (formato file)		
		C4K	4K	FHD
23,98 f/s			MOV	MOV + MP4
		MOV + MP4	MP4	
24 f/s		MOV + MP4	MP4	
25 f/s		MOV	MOV + MP4	MOV + MP4
29,97 f/s		MOV	MOV + MP4	MOV + MP4
50 f/s				MP4
59,94 f/s				MP4
Slow Motion	100 f/s			MP4
	120 f/s			MP4
	150 f/s			MP4
	180 f/s			MP4

RISOLUZIONI DISPONIBILI

Sono disponibili diverse risoluzioni con i relativi rapporti d'aspetto.

Formato File	Risoluzioni disponibili	
MOV + MP4	C4K	4096 x 2160
	4K	3840 x 2160
	FHD	1920 x 1080

FRAME RATE DISPONIBILI

A seconda della risoluzione selezionata sono disponibili fino a 9 frame rate diversi da 23,98 f/s a 180 f/s. I frame rate da 100 f/s a 180 f/s permettono di effettuare riprese al rallentatore con diverse velocità.

IMPOSTAZIONE DEL FORMATO VIDEO

Impostazione di fabbrica: formato file MP4, risoluzione 4K, frame rate 29,97 f/s

MOV

- ▶ Nel menu principale, selezionare **Formato / Risoluzione video**
- ▶ Selezionare **MOV**
- ▶ Selezionare la risoluzione desiderata (**C4K**, **4K**, **FHD**)
- ▶ Selezionare il frame rate desiderato

MP4

- ▶ Nel menu principale, selezionare **Formato / Risoluzione video**
- ▶ Selezionare **MP4**
- ▶ Selezionare la risoluzione desiderata (**C4K**, **4K**, **FHD**, **Slow Motion FHD**)
- ▶ Selezionare il frame rate desiderato

Avvertenza

- L'elenco delle risoluzioni disponibili sulla fotocamera contiene anche altre informazioni, ad esempio sulla compressione video.





STILE VIDEO

PROPRIETÀ DELL'IMMAGINE

Le proprietà delle immagini delle riprese video possono essere lievemente modificate impostando diversi parametri. Detti parametri sono raggruppati nei profili di default **Stile video**.

CONTRASTO

Il contrasto, ossia la differenza tra parti chiare e scure, determina se l'opacità o la brillantezza dell'immagine. Di conseguenza, il contrasto può essere influenzato incrementando o riducendo questa differenza, ossia con una riproduzione più chiara di parti chiare e una riproduzione più scura di parti scure.

NITIDEZZA

L'impressione di messa a fuoco di un'immagine dipende fortemente dalla nitidezza dei bordi, ossia da quanto è ridotta la transizione tra chiari e scuri sui bordi dell'immagine. Ingrandendo o riducendo tali aree, è possibile modificare anche l'impressione di messa a fuoco.

SATURAZIONE DEL COLORE

Nelle immagini a colori, la saturazione determina se i colori appaiono più "pallidi" e in stile pastello oppure più "vividi" e accesi. Mentre le condizioni di luce e atmosferiche (foschia/tempo sereno) sono condizioni fisse per lo scatto, nella riproduzione possono essere modificate.

ZONE CHIARE/ZONE SCURE

A seconda dell'esposizione selezionata e della gamma dinamica del soggetto, in alcuni casi non è possibile riconoscere distintamente i dettagli nelle zone chiare e scure dell'immagine. I parametri **Zone chiare** e **Zone scure** permettono di controllare le zone più o meno esposte in modo differenziato. Se, ad esempio, parte del soggetto si trova in ombra, aumentando il livello di **Zone scure** si può rischiarare quella zona e renderne i dettagli maggiormente evidenti. Viceversa, le zone in ombra o le parti particolarmente luminose possono essere ulteriormente accentuate se la composizione fotografica lo richiede. I valori positivi rischiarano le parti interessate, mentre quelli negativi le scuriscono.

PROFILI VIDEO

PROFILI DEL COLORE

Per la ripresa a colori sono disponibili 3 profili predefiniti:

- STD **Standard**
- VIV **Vivace**
- NAT **Naturale**

- ▶ Nel menu principale, selezionare **Stile video**
- ▶ Selezionare il profilo desiderato

PROFILI BIANCO E NERO

Inoltre, sono disponibili due profili per le riprese in bianco e nero:

- BW **Monocromatico**
- BW **Monocromatico alto contrasto**

- ▶ Nel menu principale, selezionare **Stile video**
- ▶ Selezionare il profilo desiderato



PROFILI VIDEO PERSONALIZZATI

Questi parametri aggiuntivi possono essere modificati per tutti i profili disponibili (**Saturazione** solo per i profili colore). Per maggiori dettagli sull'utilizzo del menu, vedi pag. 52.

- ▶ Nel menu principale, selezionare **Stile video**
- ▶ Selezionare **Impostazioni stile video**
- ▶ Selezionare il profilo desiderato
- ▶ Selezionare **Contrasto** / **Zone chiare** / **Zone scure** / **Nitidezza** / **Saturazione**
- ▶ Selezionare il livello desiderato (-2, -1, 0, +1, +2)

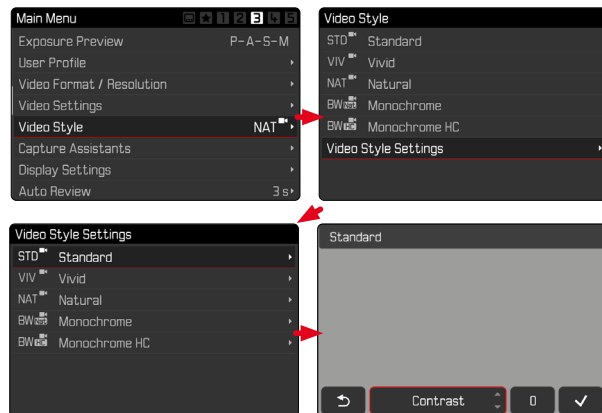



IMPOSTAZIONI AUDIO

MICROFONO

La sensibilità del microfono incorporato può essere regolata.

Impostazione di fabbrica: **Medio**

- ▶ Nel menu principale, selezionare **Impostazioni video**
- ▶ Selezionare **Guadagno microfono**
- ▶ Selezionare il livello desiderato
(**Alto**, **Medio**, **Medio basso**, **Basso**, **Off**)

Avvertenze

- Sia la funzione di autofocus che la regolazione manuale della messa a fuoco generano rumori che saranno registrati sull'immagine.
- Impostando **Off** non avviene alcuna registrazione audio. A segnalare tale condizione, l'icona del livello di registrazione cambia corrispondentemente in

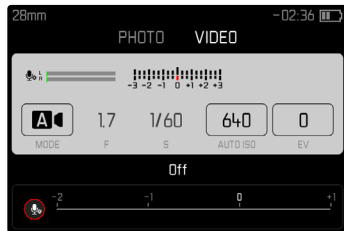

FUNZIONE ANTIVENTO

La funzione antivento può essere impostata separatamente per un microfono interno o un microfono esterno.

Impostazione di fabbrica: **On**

- ▶ Nel menu principale, selezionare **Impostazioni video**
- ▶ Selezionare **Riduzione rumore del vento**
- ▶ Selezionare **On/Off**

OTTIMIZZAZIONI AUTOMATICHE

STABILIZZAZIONE VIDEO

La funzione di stabilizzazione permette di ridurre le riprese mosse in condizioni di scatto difficili.

Impostazione di fabbrica: **On**

- ▶ Nel menu principale, selezionare **Impostazioni video**
- ▶ Selezionare **Stabil. video**
- ▶ Selezionare **On/Off**

OTTIMIZZAZIONE DELLE ZONE SCURE (IDR)

GAMMA DINAMICA

La gamma dinamica di un soggetto comprende tutte le varie intensità di luce dell'immagine, dalle parti più luminose fino a quelle più scure. Se la gamma dinamica del soggetto non supera la gamma dinamica della fotocamera, il sensore può rilevare tutte le intensità di luce. In presenza di forti differenze di luminosità nel soggetto (ad esempio, riprese in ambienti chiusi con finestre illuminate sullo sfondo, riprese con aree del soggetto in ombra e porzioni del soggetto direttamente illuminate dal sole, riprese panoramiche con zone scure e cielo chiarissimo), la fotocamera non è in grado di riprodurre l'intera gamma dinamica del soggetto a causa della propria gamma dinamica limitata. In questi casi si perdono le informazioni delle "zone periferiche" (sovrà e sottoesposizione).

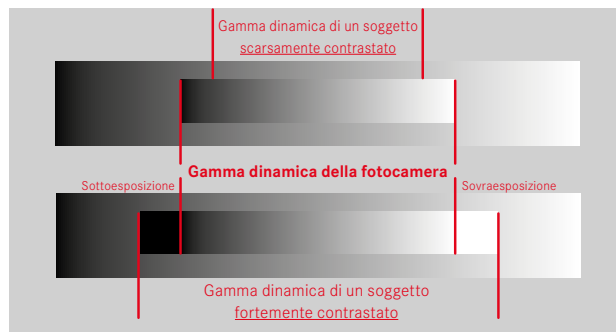

FUNZIONE IDR

La funzione **iDR** (Intelligent Dynamic Range) permette di ottimizzare le zone più scure. In questo modo risulta più facile riconoscerne i dettagli.



Si può impostare già in anticipo se e come utilizzare la funzione di ottimizzazione delle zone scure (**Alto**, **Standard**, **Basso**, **Off**). Impostando la funzione su **Auto**, la fotocamera sceglierà automaticamente l'impostazione adatta in base alla gamma dinamica del soggetto. Oltre che da questa impostazione, l'effetto dipende anche da come è stata impostata l'esposizione. La funzione ha il suo massimo effetto in combinazione con valori ISO ridotti e tempi di posa brevi. Con valori ISO elevati e/o tempi di posa prolungati, l'effetto è minore. Impostazione di fabbrica: **Auto**

- ▶ Nel menu principale, selezionare **iDR**
- ▶ Selezionare l'impostazione desiderata (**Auto**, **Alto**, **Standard**, **Basso**, **Off**)

Avvertenza

- Ottimizzando le zone scure, si riducono lievemente le differenze nelle porzioni altamente luminose.

GESTIONE DEI DATI

FORMATTAZIONE DELLA SCHEDA DI MEMORIA

In genere, le schede di memoria già inserite non richiedono alcun tipo di formattazione. Se, però, si utilizza per la prima volta una scheda non ancora formattata, la si dovrebbe formattare. Si consiglia di formattare le schede di memoria di tanto in tanto, in quanto determinate quantità di dati residui (informazioni associate alle immagini) possono ridurre notevolmente la capacità di memoria.

- ▶ Nel menu principale, selezionare **Formatta scheda**
- ▶ Confermare l'operazione
 - Il LED di stato inferiore lampeggia durante l'operazione.

Avvertenze

- Durante la procedura, spegnere la fotocamera.
- Durante la formattazione della scheda di memoria, tutti i dati salvati sulla scheda saranno cancellati. La formattazione viene eseguita anche per immagini marcate e protette contro la cancellazione.
- Tutte le immagini, quindi, dovranno essere trasferite regolarmente su una memoria di massa sicura, ad esempio il disco rigido di un computer.
- Con la semplice formattazione, i dati presenti sulla scheda non vengono cancellati in modo permanente. L'unica ad essere eliminata è la directory, quindi i file presenti non sono più direttamente accessibili. Con un apposito software è possibile rendere i dati nuovamente accessibili. In modo permanente vengono eliminati esclusivamente i dati sovrascritti durante il salvataggio di nuovi dati.
- Se la scheda di memoria è stata formattata con un altro dispositivo, ad esempio su un computer, si raccomanda di riformattarla nella fotocamera.
- Se non è possibile formattare la scheda di memoria, rivolgersi al proprio rivenditore o al Leica Customer Care (vedi pag. 232).

STRUTTURA DEI DATI

STRUTTURA DELLE CARTELLE

I file (= immagini) sulle schede di memoria vengono archiviati in cartelle create automaticamente. Le prime tre posizioni indicano i numeri delle cartelle (cifre), le ultime cinque i nomi delle cartelle (caratteri). Alla prima cartella viene assegnato il nome "100LEICA", alla seconda "101LEICA". In linea di massima, il numero di cartella viene assegnato in base al numero libero successivo, dove il numero massimo possibile di cartelle è 999.

STRUTTURA DEI FILE

Le denominazioni dei file in questa cartella sono composte da undici posizioni. Per default, il primo file viene denominato "L1000001.XXX", il secondo "L1000002.XXX" e così via. Si può scegliere una prima lettera iniziale; la "L" di default sta per la marca della fotocamera. Le prime tre cifre sono identiche al numero di cartella corrente. Le quattro cifre successive indicano il numero progressivo di file. Una volta raggiunto il numero di file 9999, viene creata automaticamente una nuova cartella la cui numerazione ricomincia da 0001. Le ultime tre posizioni dopo il punto indicano il formato file (MOV o MP4).





Avvertenze

- Se si utilizzano schede di memoria non formattate con questa fotocamera, la numerazione dei file viene resettata su 0001. Se, sulla scheda di memoria utilizzata, è già presente un file con un numero superiore, la numerazione riprenderà da quel numero.
- Se si raggiungono il numero di cartella 999 e il numero di file 9999, sul monitor compare il corrispondente messaggio di avviso e la numerazione dovrà essere resettata.
- Se si desidera reimpostare il numero di cartella a 100, è necessario formattare la scheda di memoria e reimpostare immediatamente dopo la numerazione delle immagini.

MODIFICA DEL NOME DEI FILE

- ▶ Nel menu principale, selezionare **Modifica nome file**
 - Compare un sottomenu con tastierino.
 - La riga di immissione contiene l'impostazione di fabbrica "L" come lettera iniziale del nome di file. Si può modificare solo questa lettera.
- ▶ Inserire la lettera desiderata (vedi pag. 49)
- ▶ Confermare

Avvertenze

- La modifica del nome del file sarà applicata anche a tutte le immagini successive oppure finché non verrà effettuata un'altra modifica. Questa operazione non modifica il numero corrente che, tuttavia, verrà resettato creando una nuova cartella.
- Con il reset alle impostazioni di fabbrica viene resettata automaticamente anche la lettera iniziale "L".
- Le minuscole non sono disponibili.

CREAZIONE DI UNA NUOVA CARTELLA

- ▶ Nel menu principale, selezionare **Reset numerazione immagini**
 - Compare un prompt.
- ▶ Confermare **(Sì)** o annullare **(No)** la creazione di una nuova cartella

Avvertenza

- La parte di nome (lettera iniziale) di una cartella nuova resta invariata rispetto a quella precedente; la numerazione dei file ricomincia da 0001.

TRASFERIMENTO DI DATI

I dati possono essere comodamente trasferiti sui dispositivi mobili con Leica FOTOS. In alternativa, i dati possono essere trasferiti mediante un lettore di schede.

Avvertenze

- Per il trasferimento di file di grandi dimensioni si consiglia di utilizzare un lettore di schede.



TOUCH AF

Con la funzione Touch AF è possibile posizionare il campo di misura AF direttamente.

Impostazione di fabbrica: **Touch AF**

- ▶ Nel menu principale, selezionare **Messa a fuoco**
- ▶ Selezionare **Touch AF**

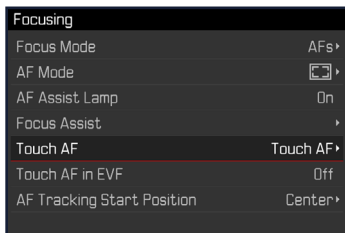

- ▶ Selezionare **Touch AF**



Posizionamento corretto del campo di misura AF

- ▶ Fare tap sul punto desiderato del monitor

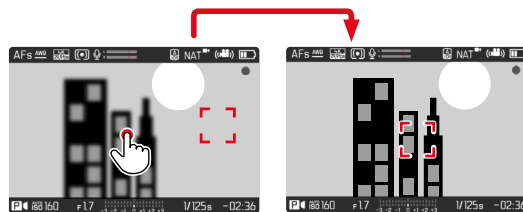

Riposizionamento del campo di misura al centro del monitor

- ▶ Fare doppio tap sul monitor

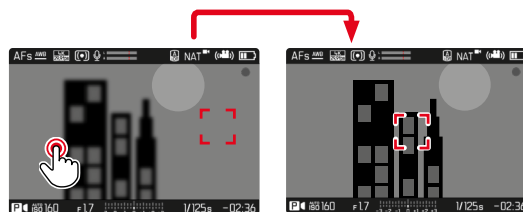

Avvertenze

- Questa funzione è disponibile con i seguenti metodi di misurazione AF: **Spot**, **Campo**, **Tracking** e **Riconoscimento facciale**.
- Per i metodi di misurazione **Spot**, **Campo** e **Riconoscimento facciale**, subito dopo avviene la messa a fuoco automatica. Con il metodo di misurazione **Tracking**, o inseguimento, il campo di misura resta nella posizione selezionata e l'autofocus si inserisce sfiorando il pulsante di scatto.
- Anche con l'impostazione **Off**, il campo di misura AF può essere sempre riposizionato facendo doppio tap.

TOUCH AF + SCATTO

Con **Touch-AF + scatto** è possibile posizionare il campo di misura AF direttamente e avviare immediatamente la registrazione.

- ▶ Nel menu principale, selezionare **Messa a fuoco**
- ▶ Selezionare **Touch AF**
- ▶ Selezionare **Touch AF + scatto**
- ▶ Fare tap sul punto desiderato del monitor

Avvertenza

- Se è attivato **Touch-AF + Scatto**, non sarà possibile riposizionare il campo di misura neppure facendo doppio tap.

TOUCH AF NELLA MODALITÀ EVF

Quando si utilizza l'EVF, la funzione Touch AF è normalmente disattivata per evitare di spostare inavvertitamente il campo di misura AF. L'impostazione rapida di AF (vedi pag. 166), però, può comunque essere richiamata. Se non lo si desidera (ad esempio, durante la messa a fuoco con l'occhio sinistro), anche questa funzione può essere disattivata. Impostazione di fabbrica: **Off**

- ▶ Nel menu principale, selezionare **Messa a fuoco**
- ▶ Selezionare **Touch AF con EVF**
- ▶ Selezionare l'impostazione desiderata (**On**, **Solo impostazione rapida di AF**, **Off**)
 - **On**
 - Posizionamento del campo di misura AF (fare tap)
 - Richiamo dell'impostazione rapida di AF (fare tap e tenere premuto)
 - **Solo impostazione rapida di AF**
 - Richiamo dell'impostazione rapida di AF (fare tap e tenere premuto)
 - **Off**

INDICATORI AUSILIARI

Oltre alle informazioni predefinite nell'intestazione e nel piè di pagina, si possono selezionare altri indicatori per personalizzare la schermata del monitor secondo le vostre esigenze. Sono disponibili le seguenti funzioni:

- Griglia (solo modalità di ripresa, vedi pag. 156)
- Orizzonte virtuale (solo modalità di ripresa, vedi pag. 156)
- Istogramma (vedi pag. 157)

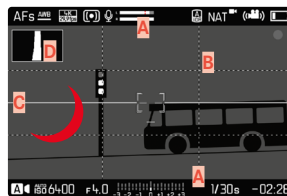

- A** Barre informazioni (= intestazione e piè di pagina)
- B** Griglie
- C** Orizzonte virtuale
- D** Istogramma

- ▶ Nel menu principale, selezionare **Assistente ripresa**
- ▶ Selezionare la funzione desiderata
- ▶ Selezionare **On/Off**

Avvertenza

- In modalità video sono invece sempre visibili tutti gli indicatori.

INDICATORI DISPONIBILI

BARRE INFORMAZIONI

L'intestazione e il piè di pagina mostrano le impostazioni correntemente attivate e i valori di esposizione. Un elenco degli indicatori lo trovate al capitolo "Indicatori" (vedi pag. 24).



GRIGLIE

Le griglie suddividono l'area dell'immagine in diversi settori. Ciò facilita, ad esempio, la composizione dell'immagine e il corretto orientamento della fotocamera.

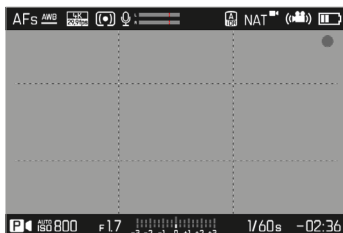

- ▶ Nel menu principale, selezionare **Assistente ripresa**
- ▶ Selezionare **Griglia**
- ▶ Selezionare **On/Off**

ORIZZONTE VIRTUALE

Grazie ai sensori integrati, la fotocamera è in grado di visualizzare il proprio orientamento. Con l'ausilio di questi indicatori, durante la ripresa di soggetti critici come, ad esempio, elementi architettonici ripresi con lo stativo, è possibile orientare con precisione la fotocamera lungo l'asse longitudinale e trasversale.

Eventuali deviazioni dell'asse longitudinale (quando la fotocamera viene inclinata verso l'alto o verso il basso in direzione dello sguardo) vengono indicate da un trattino corto al centro dell'immagine (1). Eventuali deviazioni dell'asse trasversale (quando la fotocamera viene inclinata verso sinistra o verso destra) vengono indicate da due trattini lunghi a sinistra e a destra del centro dell'immagine (2).

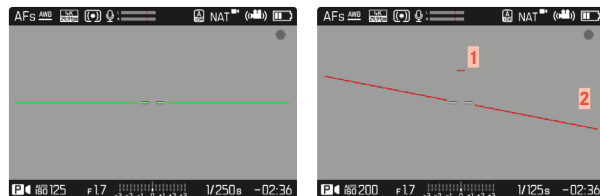

- ▶ Nel menu principale, selezionare **Assistente ripresa**
- ▶ Selezionare **Orizzonte virtuale**
- ▶ Selezionare **On/Off**

Avvertenza

- Per le riprese con orientamento verticale, la fotocamera adatta automaticamente l'orientamento dell'orizzonte virtuale.

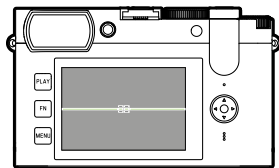

Orientamento corretto

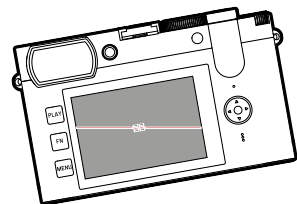

Inclinato lateralmente verso sinistra

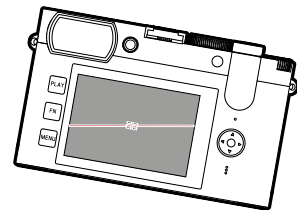

Inclinato lateralmente verso destra

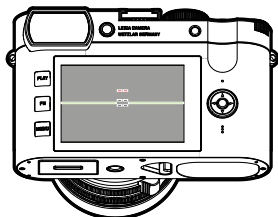

Inclinato verso il basso in direzione dello sguardo

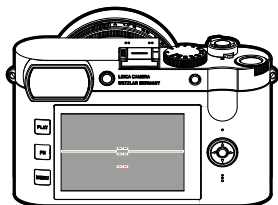

Inclinato verso l'alto in direzione dello sguardo

ISTOGRAMMA

L'istogramma rappresenta la distribuzione della luminosità all'interno dell'immagine. L'asse orizzontale corrisponde alle tonalità dal nero (a sinistra), passando per il grigio e arrivando fino al bianco (a destra). Sull'asse verticale è rappresentato il numero di pixel con la luminosità corrispondente.

Questo tipo di rappresentazione permette di valutare in modo semplice e rapido la regolazione dell'esposizione.

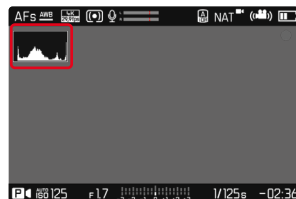

- ▶ Nel menu principale, selezionare **Assistente ripresa**
- ▶ Selezionare **Istogramma**
- ▶ Selezionare **On / Off**

Avvertenze

- L'istogramma si basa sempre sulla luminosità indicata. A seconda delle impostazioni utilizzate, l'esposizione finale potrebbe, in alcuni casi, non essere rappresentata.
- In modalità Ripresa, l'istogramma è da intendersi come "indicatore di tendenza".



FUNZIONI AUSILIARIE AF

LUCE AUSILIARIA AF

Poiché la luce ausiliaria AF sarebbe di disturbo durante le riprese video, nella modalità di ripresa video resta sempre senza funzione, indipendentemente dall'impostazione di **Luce ausiliaria AF**.

CONFERMA ACUSTICA DI AF

Nella modalità AF, la misurazione della distanza può essere segnalata impostando un segnale acustico di conferma.

Impostazione di fabbrica: **Off**

- ▶ Nel menu principale, selezionare **Segnale acustico**
- ▶ Selezionare **Conferma AF**
- ▶ Selezionare **On**
- ▶ Selezionare **Volume**
- ▶ Selezionare **Basso/Alto**

Avvertenza

- Il segnale compare solo durante la messa a fuoco prima di una ripresa, non durante la ripresa in corso.





RIPRESA VIDEO

Avvertenze

- Sono possibili riprese video ininterrotte fino a una durata massima di 29 min.
- La dimensione massima del file per riprese video ininterrotte è di 96 GB. Se la ripresa supera questa dimensione file, la registrazione prosegue automaticamente in un altro file (tuttavia non oltre 29 min).
- Nella modalità video, determinate voci di menu non sono disponibili. Le voci non disponibili sono evidenziate in grigio nelle relative righe.
- Poiché, durante le riprese video, viene utilizzata solo una parte della superficie del sensore, la lunghezza focale effettiva aumenta e, quindi, le inquadrature si restringono leggermente.
- Le riprese video con la Leica Q2 avvengono, a seconda della risoluzione selezionata, con diversi rapporti di formato, quindi il monitor appare con il mascheramento corrispondente.
- Nella modalità video non è disponibile la schermata di clipping.

AVVIO/CHIUSURA DELLA MODALITÀ VIDEO

Alla prima accensione e dopo un ripristino delle impostazioni di fabbrica, la fotocamera si trova nella modalità di ripresa Foto. Per commutare tra le modalità foto e video si può procedere in due modi:

Tramite i comandi fisici

- ▶ Richiamare la schermata di stato
- ▶ Selezionare **VIDEO**
 - Il colore della schermata di stato cambia corrispondentemente.
- ▶ Sfiurare il pulsante di scatto

Variante 1

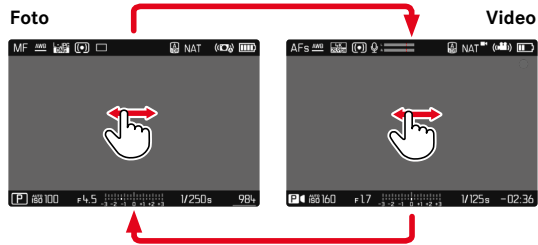

Variante 2

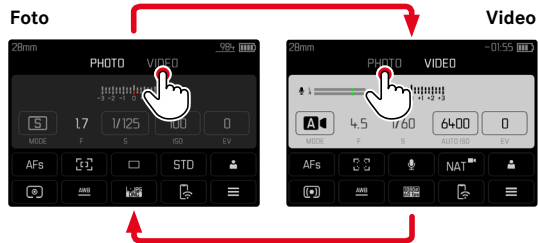

- Il colore della schermata di stato cambia corrispondentemente.

AVVIO/FINE DI UNA RIPRESA

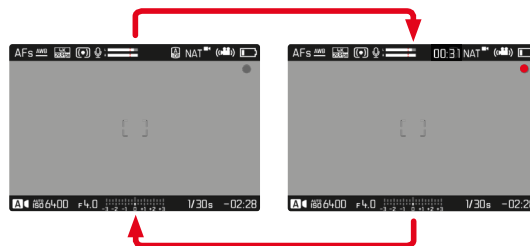

- ▶ Premere il pulsante di scatto
 - La ripresa video si avvia.
 - Il punto lampeggia in rosso.
 - Il tempo di registrazione inizia a decorrere.
 - Il LED di stato lampeggia.
- ▶ Premere nuovamente il pulsante di scatto
 - La ripresa video termina.
 - Il punto si illumina in grigio.

Avvertenze

- Le impostazioni di base per lo scatto (vedi pag.144) e **Zoom digitale** (vedi pag.179) devono avvenire prima della ripresa.
- Durante la ripresa video, l'accesso alle funzioni del menu è limitato (compreso l'accesso diretto).



MESSA A FUOCO

Con Leica Q2 è possibile effettuare la regolazione della messa a fuoco sia in modo automatico che manuale. Per l'autofocus sono disponibili 2 modalità e 5 metodi di misurazione.

RIPRESA DI VIDEO CON AF

Se si utilizza la funzione **AFs**, la messa a fuoco viene effettuata secondo necessità. Se si utilizzano le funzioni **AFc**, viene messa continuamente a fuoco l'area nel campo di misura AF. La messa a fuoco continuata può essere soppressa con il salvataggio dei valori misurati.

- ▶ Premere lo sblocco AF/MF e tenerlo premuto
- ▶ Regolare la ghiera di messa a fuoco sulla posizione **AF**
- ▶ Avviare la ripresa
- ▶ Controllo dell'autofocus (vedi pag. 163)

RIPRESA DI VIDEO CON MF

La messa a fuoco avviene manualmente agendo sulla ghiera di messa a fuoco.

- ▶ Premere lo sblocco AF/MF e tenerlo premuto
- ▶ Fare uscire la ghiera di messa a fuoco dalla posizione **AF**
- ▶ Mettere a fuoco con la ghiera di messa a fuoco

MODALITÀ AUTOFOCUS

Sono disponibili le seguenti modalità AF: **AFs** e **AFc**. La modalità AF correntemente selezionata è visualizzata nell'intestazione.

Impostazione di fabbrica: **AFs**

- ▶ Nel menu principale, selezionare **Messa a fuoco**
- ▶ Selezionare **Modalità di messa a fuoco**
- ▶ Selezionare l'impostazione desiderata (**AFs**, **AFc**)

AFs (single)

Idoneo quando occorre mantenere costante la regolazione della messa a fuoco per periodi di tempo prolungati. Permette un maggiore controllo della messa a fuoco e di evitare messe a fuoco errate.

AFc (continuous)

Modalità adatta ai soggetti in movimento. La regolazione della messa a fuoco viene continuamente adattata al soggetto nel campo di misura AF.

Soprattutto insieme alla funzione Touch AF, permette di regolare la messa a fuoco in modo intuitivo.

CONTROLLO DELL'AUTOFOCUS

TOUCH AF

Durante le riprese video, la funzione Touch AF permette di regolare la messa a fuoco in modo intuitivo, anche quando il soggetto principale non si muove al centro dell'immagine. Ulteriori informazioni le trovate a pag. 154.

- ▶ Fare tap direttamente sul punto desiderato del monitor
 - La messa a fuoco avviene non appena si rilascia il dito.

SOPPRESSIONE DELLA MESSA A FUOCO CONTINUATA

Se si utilizzano le funzioni **AFc**, viene messa continuamente a fuoco l'area nel campo di misura AF. Questo avviene in automatico durante una registrazione anche senza tenere premuto il pulsante di scatto. Questo tipo di messa a fuoco è nettamente più stabile rispetto alla messa a fuoco con il pulsante di scatto e permette di evitare eventuali salti.

La post-focalizzazione continuata può essere soppressa temporaneamente eseguendo un salvataggio dei valori misurati. A tale scopo, il pulsante Zoom/Lock deve essere allocato a **AF-L** o **AF-L + AE-L** (vedi pag. 56).

Soppressione della messa a fuoco continua

- ▶ Premere il pulsante Zoom/Lock
 - La fotocamera salva la regolazione della messa a fuoco.

Ripristino della messa a fuoco continua

- ▶ Premere il pulsante Zoom/Lock
 - La messa a fuoco automatica viene ripristinata.

METODI DI MISURAZIONE DELL'AUTOFOCUS

Per la misurazione della distanza, nella modalità AF sono disponibili metodi di misurazione diversi. La riuscita della messa a fuoco viene indicata da un campo di misura in verde, mentre quella non riuscita da un campo di misura in rosso.

Impostazione di fabbrica: **Multi-zona**



- ▶ Nel menu principale, selezionare **Messa a fuoco**
- ▶ Selezionare **Modalità AF**
- ▶ Selezionare l'impostazione desiderata (**Multi-Area**, **Spot**, **Campo**, **Tracking**, **Riconoscimento facciale**)

Avvertenza

- La regolazione della messa a fuoco con l'autofocus potrebbe non riuscire:
 - se la distanza dal soggetto inquadrato è eccessiva (in modalità Macro) o insufficiente
 - se il soggetto non è sufficientemente illuminato



MULTI-AREA

Questa misurazione rileva più campi di misura in modo completamente automatico.

SPOT/CAMPO

Entrambi i metodi di misurazione rilevano esclusivamente le aree del soggetto all'interno dei rispettivi campi di misura AF. I campi di misura sono contrassegnati da un piccolo riquadro (misurazione del campo) o da una croce (misurazione spot). Grazie al campo di misurazione particolarmente limitato della misurazione spot, questa può concentrarsi su dettagli del soggetto molto piccoli. A tale scopo è possibile spostare il campo di misura AF in un altro punto.

Il campo di misurazione leggermente maggiore della misurazione del campo è meno critico per l'inquadratura, pur consentendo una misurazione selettiva.

TRACKING

Questa variante di misurazione del campo facilita l'inquadratura dei soggetti in movimento. Dopo essere stato inquadrato una volta, il soggetto sotto il campo di misura viene continuamente messo a fuoco.

- ▶ Dirigere il campo di misura sul soggetto desiderato (ruotando la fotocamera o spostando il campo di misura)
- ▶ Sfiurare il pulsante di scatto e tenerlo premuto

oppure

- ▶ Premere il pulsante Zoom/Lock (purché risulti assegnata la funzione **AF-L** o **AF-L + AE-L**.)
 - Il soggetto viene messo a fuoco.
 - Il campo di misura "insegue" il soggetto memorizzato e questo viene continuamente messo a fuoco.

Avvertenza

- Questo metodo di misurazione mette a fuoco continuamente, anche se è stata impostata la modalità AF **AFs**.

POSIZIONE INIZIALE PER L'INSEGUIMENTO

Impostazione di fabbrica: **Centro**

Si può stabilire la posizione in cui deve iniziare l'inseguimento.

Centro	Centro dello schermo
Ultima	Posizione finale dell'ultimo inseguimento
Iniziale	Posizione iniziale dell'ultimo inseguimento

- ▶ Nel menu principale, selezionare **Messa a fuoco**
- ▶ Selezionare **Pos. iniziale AF Tracking**
- ▶ Selezionare l'impostazione desiderata (**Ultima**, **Iniziale**, **Centro**)

RICONOSCIMENTO FACCIALE

Con questo metodo di misurazione, Leica Q2 riconosce automaticamente i volti presenti nell'immagine. I primi piani catturati alla distanza più breve vengono messi a fuoco automaticamente. Se non viene riconosciuto alcun viso, viene utilizzata la misurazione del campo.





IMPOSTAZIONE RAPIDA DI AF

L'impostazione rapida di AF permette di modificare velocemente le dimensioni del campo di misura per la misurazione del campo.

Durante l'impostazione, la schermata del monitor resta costantemente visibile.

RICHIAMO DELLA FUNZIONE DI IMPOSTAZIONE RAPIDA DI AF

- ▶ Fare tap sul monitor e tenere premuto
 - Tutti gli indicatori ausiliari scompaiono.
 - Se è stato impostato il metodo di misurazione **Campo**/**Riconoscimento facciale**, su due angoli del campo di misura compaiono triangoli di colore rosso.



MODIFICA DELLE DIMENSIONI DEL CAMPO DI MISURA AF

(solo **Campo** e **Riconoscimento facciale**)

- ▶ Ruotare la rotella di selezione
- oppure
- ▶ Avvicinare/separare
 - Le dimensioni del campo di misura AF possono essere modificate in 3 livelli.

FUNZIONI AUSILIARIE AF

INGRANDIMENTO NELLA MODALITÀ AF

L'ingrandimento è disponibile prima di iniziare la registrazione. In questo caso si comporta come nella modalità Foto (vedi pag. 87). Questa funzione non è disponibile durante una ripresa in corso.

LUCE AUSILIARIA AF

Nella modalità video, la luce ausiliaria AF non è attivata.

CONFERMA ACUSTICA DI AF

Nella modalità AF, la misurazione della distanza può essere segnalata impostando un segnale acustico di conferma (vedi pag. 65). Questa funzione non è disponibile durante una ripresa in corso.

SPOSTAMENTO DEL CAMPO DI MISURA AF

Tutti i metodi di misurazione AF permettono di spostare il campo di misura AF prima della messa a fuoco. Anche la messa a fuoco continua durante la registrazione (con **AFc**) segue il campo di misura AF.

- ▶ Premere il pulsante di selezione nella direzione desiderata oppure
- ▶ Fare tap sul punto desiderato del monitor (se è attivata la funzione Touch AF)

Avvertenze

- Il campo di misura resta nell'ultima posizione utilizzata per questo metodo di misurazione AF anche cambiando il metodo di misurazione AF o spegnendo la fotocamera.
- Abbinando il metodo di misurazione dell'esposizione **Spot** ai metodi di misurazione AF **Spot** e **Campo** si accoppiano i campi di misura. La misurazione dell'esposizione, quindi, avverrà nel punto prestabilito dal campo di misura AF, anche se questo venisse spostato.

MESSA A FUOCO MANUALE (MF)

La messa a fuoco manuale permette un maggiore controllo ed è meno soggetta a impostazioni errate rispetto alle modalità AF.

- ▶ Fare uscire la ghiera di messa a fuoco dalla posizione **AF** (tenendo premuto lo sblocco AF/MF)

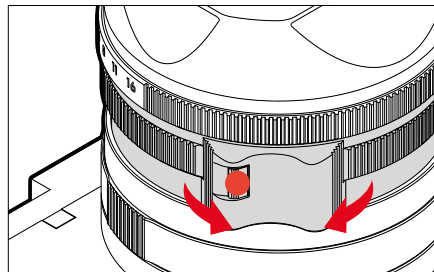

- ▶ Avviare la ripresa
- ▶ Ruotare la ghiera di messa a fuoco per selezionare la messa a fuoco desiderata



FUNZIONI AUSILIARIE MF

Per la misurazione manuale della distanza sono disponibili le seguenti funzioni ausiliarie.

FOCUS PEAKING

Con questa funzione ausiliaria, i bordi delle aree del soggetto messe a fuoco vengono evidenziati da un colore. Il colore può essere impostato a propria scelta.

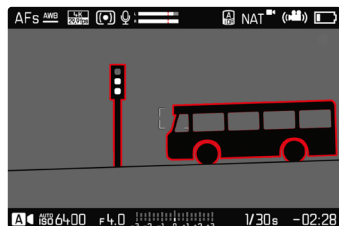

- ▶ Nel menu principale, selezionare **Messa a fuoco**
- ▶ Selezionare **Assistente di MF**
- ▶ Selezionare **Focus Peaking**
- ▶ Selezionare l'impostazione desiderata (**Off**, **Rosso**, **Verde**, **Blu**, **Bianco**)
- ▶ Scelta di un'inquadratura
- ▶ Ruotare la ghiera di messa a fuoco in modo da evidenziare le aree del soggetto desiderate

Avvertenza

- L'identificazione delle aree del soggetto messe a fuoco si basa sul contrasto del soggetto, ossia sulle differenze tra aree chiare e aree scure. Ciò comporta che, sebbene non siano a fuoco, potrebbero essere evidenziate erroneamente anche aree del soggetto fortemente contrastate.

INGRANDIMENTO NELLA MODALITÀ MF

L'ingrandimento è disponibile prima di iniziare la registrazione. In questo caso si comporta come nella modalità Foto (vedi pag. 89). Questa funzione non è disponibile durante una ripresa in corso.



FUNZIONE MACRO

Con la ghiera di regolazione macro è possibile commutare rapidamente il campo di lavoro per la regolazione della messa a fuoco dal range di distanze normale (da 30 cm a infinito) sul range macro (da 17 cm a 30 cm). In entrambi i range sono consentite entrambe le modalità AF e MF.

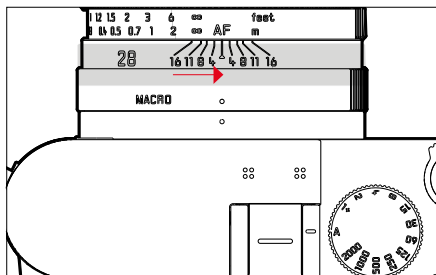

- ▶ Ruotare la ghiera macro finché il puntino indicatore non è posizionato su **MACRO**
 - Durante la commutazione dei range di distanze cambiano corrispondentemente anche le scale delle distanze sulla ghiera di messa a fuoco.

SENSIBILITÀ ISO

L'impostazione ISO è compresa in un intervallo da ISO 50 a ISO 6400, consentendo così una regolazione precisa per ogni diversa situazione.

La regolazione manuale dell'esposizione permette di scegliere più liberamente la combinazione di tempi di posa/diaframma desiderata. Nell'ambito della regolazione automatica è possibile stabilire priorità.

Impostazione di fabbrica: **Auto ISO**

VALORI ISO FISSI

Si possono impostare valori compresi tra ISO 50 e ISO 6400 in 8 incrementi.

- ▶ Nel menu principale, selezionare **ISO**
- ▶ Selezionare il valore desiderato

Avvertenza

- Soprattutto con valori ISO elevati e una successiva elaborazione dell'immagine, in particolare in aree del soggetto piuttosto grandi e con luminosità uniforme, possono comparire rumore, strisce verticali e orizzontali.

IMPOSTAZIONE AUTOMATICA

La fotocamera adatta automaticamente la sensibilità alla luminosità esterna o ai valori dei tempi di posa/apertura del diaframma preimpostati. Insieme al tempo di posa automatico, estende il campo del controllo automatico dell'esposizione.

ISO
Auto ISO
ISO 50
ISO 100
ISO 200
ISO 400
ISO 800

- ▶ Nel menu principale, selezionare **ISO**
- ▶ Selezionare **Auto ISO**

LIMITAZIONE DEGLI INTERVALLI DI IMPOSTAZIONE

Per limitare l'intervallo dell'impostazione automatica, si può impostare un valore ISO massimo (**Valore ISO max**). Oltre a questo, si può impostare anche un tempo di esposizione massimo. Per queste operazioni sono disponibili impostazioni in base alla lunghezza focale ($1/f$, $1/(2f)$, $1/(3f)$, $1/(4f)$) nonché tempi di posa massimi fissi compresi tra $1/2$ s e $1/2000$ s.

Nel caso delle impostazioni basate sulla lunghezza focale, la fotocamera passa a una sensibilità superiore solo quando il tempo di posa scenderebbe al di sotto del limite a causa della minore luminosità.

LIMITAZIONE DEL VALORE ISO

Sono disponibili tutti i valori a partire da ISO 200.

Impostazione di fabbrica: **6400**

- ▶ Nel menu principale, selezionare **Impostazioni auto ISO**
- ▶ Selezionare **Valore ISO max**
- ▶ Selezionare il valore desiderato

LIMITAZIONE DEGLI INTERVALLI DI TEMPO DI POSA

Impostazione di fabbrica: **$1/(2f)$**

- ▶ Nel menu principale, selezionare **Impostazioni auto ISO**
- ▶ Selezionare **Tempo massimo di esposizione**
- ▶ Selezionare il valore desiderato
 $(1/f, 1/(2f), 1/(3f), 1/(4f), 1/2000, 1/1000, 1/500, 1/250, 1/125, 1/60, 1/30, 1/15, 1/8, 1/4, 1/2)$

Avvertenza

- Attivando Auto ISO, viene utilizzato l'adattamento automatico del valore ISO alla regolazione dell'esposizione. A seconda della modalità di esposizione, l'impostazione ISO automatica interagisce con impostazioni di diaframma e/o tempi di posa regolate in automatico.

BILANCIAMENTO DEL BIANCO

Il bilanciamento del bianco assicura una riproduzione neutra del colore in qualsiasi condizione di luce. A tale scopo, la fotocamera dovrà essere precedentemente tarata sul colore della luce che deve essere riprodotto come bianco.

Si può procedere in quattro modi:



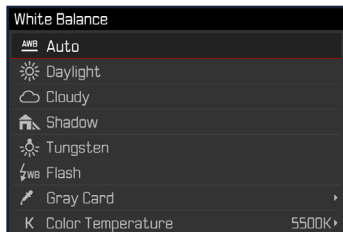

- controllo automatico
- impostazioni predefinite fisse
- regolazione manuale mediante misurazione
- impostazione diretta della temperatura del colore

Impostazione di fabbrica: **Auto**



CONTROLLO AUTOMATICO/IMPOSTAZIONI FISSE

- **Auto**: per il controllo automatico, che nella maggior parte delle situazioni restituisce risultati neutri
- Varie impostazioni predefinite fisse per le sorgenti luminose più frequenti:

 Sole	Per fotografare all'aperto con il sole
 Nuvoloso	Per fotografare all'aperto con cielo nuvoloso
 Ombra	Per fotografare all'aperto con il soggetto principale in ombra
 Incandescenza	Per fotografare in interno con luce (prevalentemente) da lampade a incandescenza
 Flash	Per fotografare con il flash

- ▶ Nel menu principale, selezionare **Bilanciam. bianco**
- ▶ Selezionare l'impostazione desiderata



REGOLAZIONE MANUALE MEDIANTE MISURAZIONE

🔧 Grigio medio

Questa variante di misura include tutte le tonalità cromatiche nel campo di misura e ne calcola una scala dei grigi media.

- ▶ Nel menu principale, selezionare **Bilanciam. bianco**
- ▶ Selezionare 🔧 **Grigio medio**
 - Sul monitor appare:
 - l'immagine sulla base del bilanciamento automatico del bianco
 - un riquadro al centro dell'immagine

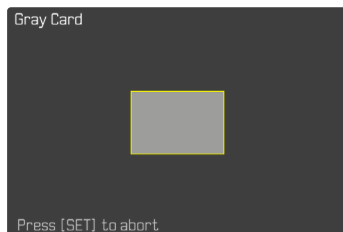

- ▶ Puntare il campo di misura su una superficie bianca o neutra
 - La schermata del monitor cambia in dinamica a causa della superficie di riferimento nel riquadro.

Esecuzione della misurazione

- ▶ Scatto
 - La misurazione viene eseguita.

Annullamento della misurazione

- ▶ Premere il pulsante centrale

Avvertenza

- Il valore determinato con la procedura sopra descritta resta memorizzato, ossia verrà utilizzato per tutti gli scatti seguenti finché non si effettua una nuova misurazione o si seleziona una delle altre impostazioni per il bilanciamento del bianco.

IMPOSTAZIONE DIRETTA DELLA TEMPERATURA DEL COLORE

Si possono impostare direttamente valori compresi tra 2000 e 11500 K (gradi Kelvin). La gamma disponibile, quindi, risulta molto ampia e, coprendo praticamente pressoché tutte le temperature di colore possibili, consente di adattare la riproduzione del colore con estrema precisione al colore della luce presente e alle proprie esigenze personali.

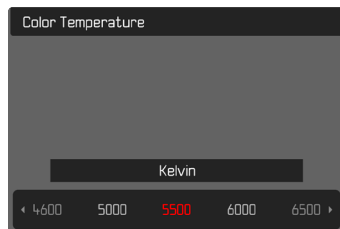





- ▶ Nel menu principale, selezionare **Bilanciam. bianco**
- ▶ Selezionare **Temperatura colore**
- ▶ Selezionare il valore desiderato

ESPOSIZIONE

METODI DI MISURAZIONE DELL'ESPOSIZIONE

Sono disponibili i seguenti metodi di misurazione dell'esposizione. Impostazione di fabbrica: **Multi-zona**

-  Spot
-  Prevalenza al centro
-  Prevalenza zone chiare
-  Multi-zona

- ▶ Nel menu principale, selezionare **Misurazione esposizione**
- ▶ Selezionare il metodo di misurazione desiderato (**Spot**, **Prevalenza al centro**, **Prevalenza zone chiare**, **Multi-zona**)
 - Il metodo di misurazione impostato viene visualizzato nell'intestazione della schermata del monitor.

Avvertenze

- Le informazioni riguardanti l'esposizione (valore ISO, diaframma, tempo di posa e esposimetro con scala di compensazione dell'esposizione) permettono di stabilire più agevolmente le impostazioni necessarie per un'esposizione corretta.

SPOT

Questo metodo di misurazione si concentra esclusivamente su un'area molto ridotta al centro dell'immagine. Abbinando il metodo di misurazione dell'esposizione **Spot** ai metodi di misurazione AF **Spot** e **Campo** si accoppiano i campi di misura. La misurazione dell'esposizione, quindi, avverrà nel punto prestabilito dal campo di misura AF, anche se questo venisse spostato.

PREVALENZA AL CENTRO

Questo metodo considera l'intera immagine. Le aree del soggetto ubicate al centro sono nettamente più determinanti per il calcolo del valore di esposizione rispetto alle aree marginali.

MULTI-AREA

Questo metodo di misurazione si basa sull'acquisizione di vari valori misurati. Questi ultimi vengono calcolati in un algoritmo in base alla situazione e determinano un valore di esposizione armonizzato per una riproduzione adeguata del soggetto principale.

PREVALENZA ZONE CHIARE

Questo metodo considera l'intera immagine. Tuttavia, il valore di esposizione viene regolato in base alle aree del soggetto più chiare rispetto alla media. In questo modo è possibile evitare la sovraesposizione delle aree chiare del soggetto senza doverle adeguare direttamente. Questo metodo di misurazione si presta particolarmente per soggetti con un'esposizione nettamente superiore al resto dell'immagine (ad esempio, persone illuminate da riflettori) o un riflesso fortemente superiore alla media (ad esempio, abiti bianchi).

Multi-zona	Prevalenza zone chiare
	
	
	

MODALITÀ DI ESPOSIZIONE

Sono disponibili quattro modalità video:

- Programma automatico (**P**)
- Tempo di posa automatico (**A**)
- Diaframma automatico (**S**)
- Regolazione manuale (**M**)

Queste quattro modalità “classiche” vengono richiamate impostando idoneamente la ghiera di regolazione dei tempi di posa e la ghiera di regolazione del diaframma. Premessa per l’utilizzo di **P**, **A**, **S** e **M** è la corrispondente impostazione della voce di menu **Modalità Scene** (vedi pag. 180). La voce di menu **deve** essere impostata su **P-A-S-M**. Se, invece, è impostata la modalità completamente automatica **AUTO**, questa avrà la precedenza sulle impostazioni effettuate con i comandi fisici. La ghiera di regolazione dei tempi di posa e la ghiera del diaframma, quindi, sono prive di funzioni.

Avvertenze

- Per tutte le modalità di esposizione vale quanto segue: i tempi di posa regolabili o disponibili per l’impostazione automatica dipendono dal frame rate selezionato (**Risoluzione video**, vedi pag. 144).

SELEZIONE DELLA MODALITÀ

Le quattro modalità disponibili vengono attivate automaticamente con le seguenti impostazioni combinate:

	Impostazione sulla ghiera di regolazione dei tempi di posa	Impostazione sulla ghiera di regolazione del diaframma
P	A	A
A	A	regolazione manuale (non A)
S	regolazione manuale (non A)	A
M	regolazione manuale (non A)	regolazione manuale (non A)

- ▶ Nel menu principale, selezionare **Modalità Scene**
- ▶ Selezionare **P-A-S-M**
- ▶ Regolare la ghiera di regolazione dei tempi di posa sulla posizione corrispondente
- ▶ Regolare la ghiera di regolazione del diaframma sulla posizione corrispondente

REGOLAZIONE COMPLETAMENTE AUTOMATICA DELL'ESPOSIZIONE - P

PROGRAMMA AUTOMATICO - P

L'esposizione viene controllata dall'impostazione automatica di tempo di posa e diaframma.



- ▶ Nel menu principale, selezionare **Modalità Scene**
- ▶ Selezionare **P-A-S-M**
- ▶ Regolare la ghiera di regolazione dei tempi di posa su **A**
- ▶ Regolare la ghiera di regolazione del diaframma su **A**
- ▶ Impostare la compensazione dell'esposizione ove necessario
- ▶ Avviare la ripresa

Avvertenza

- Il controllo automatico dell'esposizione considera tutte le variazioni di luminosità. Se non lo si desidera, ad esempio per le riprese panoramiche e i panning, il tempo di posa dovrà essere regolato manualmente.

REGOLAZIONE SEMIAUTOMATICA DELL'ESPOSIZIONE - A/S

MODALITÀ TEMPO DI POSA AUTOMATICO - A

Il tempo di posa automatico regola automaticamente l'esposizione in base all'apertura di diaframma impostata manualmente. Pertanto, è indicato soprattutto per riprese video in cui la profondità di campo costituisca un elemento determinante nella composizione dell'immagine.

Impostando uno stop di diaframma corrispondentemente piccolo è possibile ridurre l'area della profondità di campo. In tal modo, l'area a fuoco risulta nettamente più enfatizzata rispetto allo sfondo non a fuoco. Con uno stop di diaframma più grande, invece, è possibile ingrandire l'area della profondità di campo. Ciò risulta utile quando occorre riprodurre nitidamente ogni dettaglio, dal primo piano allo sfondo.

La regolazione selezionata per il diaframma viene mantenuta costante per tutta la durata della ripresa.

- ▶ Nel menu principale, selezionare **Modalità Scene**
- ▶ Selezionare **P-A-S-M**
- ▶ Regolare la ghiera di regolazione dei tempi di posa su **A**
- ▶ Impostare lo stop di diaframma desiderato
- ▶ Avviare la ripresa

DIAFRAMMA AUTOMATICO - S

Il diaframma automatico regola automaticamente l'esposizione in base all'impostazione manuale del tempo di posa. Il tempo di posa selezionato viene mantenuto costante per tutta la durata della ripresa.

- ▶ Nel menu principale, selezionare **Modalità Scene**
- ▶ Selezionare **P-A-S-M**
- ▶ Regolare la ghiera di regolazione del diaframma su **A**
- ▶ Impostare il tempo di posa desiderato
 - Con la ghiera di regolazione dei tempi di posa: a incrementi interi
 - Con la rotella di selezione: regolazione di precisione a incrementi di 1/3
- ▶ Avviare la ripresa

Avvertenza



- La regolazione di precisione può essere effettuata nella schermata di stato. Se alla rotella di selezione è stato assegnato **Comp. esp.** (vedi pag. 56) questa è l'unica possibilità.

REGOLAZIONE MANUALE DELL'ESPOSIZIONE - M

La regolazione manuale del tempo di posa e del diaframma è utile:

- per mantenere costanti le regolazioni dell'esposizione tra una ripresa e un'altra
- per mantenere costanti le regolazioni dell'esposizione durante la ripresa, soprattutto con valori ISO fissi
- ▶ Nel menu principale, selezionare **Modalità Scene**
- ▶ Selezionare **P-A-S-M**
- ▶ Regolare manualmente l'esposizione desiderata (con la ghiera di regolazione dei tempi di posa e la ghiera di regolazione del diaframma dell'obiettivo)
 - La compensazione dell'esposizione avviene tramite la scala dell'esposimetro.
- ▶ Avviare la ripresa

Indicatori dell'esposimetro:

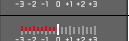
	Esposizione corretta
	Sottoesposizione o sovraesposizione per la misura indicata
	Sottoesposizione o sovraesposizione per una misura superiore a 3 EV

Avvertenze

- La ghiera di regolazione dei tempi di posa deve innestarsi su uno dei tempi di posa incisi.

REGOLAZIONE DEI TEMPI DI POSA

L'impostazione del tempo di posa avviene in due passaggi.

1. Con la ghiera di regolazione dei tempi di posa: a incrementi interi
2. Con la rotella di selezione: regolazione di precisione a incrementi di 1/3

Ghiera di regolazione dei tempi di posa	Rotella di selezione
Tutte le impostazioni da 2 a 1000	Regolazione di precisione del tempo di posa a incrementi di $\pm 1/3$ EV, massimo $2/3$ EV
Impostazione su 1+	Tempi di posa superiori a 1 s (da 0,6 s a 120 s a incrementi di $1/3$ EV)
Impostazione su 2000	Tempi di posa inferiori a $1/1000$ s (da $1/1250$ s a $1/40000$ s a incrementi di $1/3$ EV)

ESEMPI DI REGOLAZIONE DI PRECISIONE DEL TEMPO DI POSA

- Tempo di posa impostato $1/125$ s + ruotare la rotella di selezione di una posizione verso sinistra = $1/100$ s
- Tempo di posa impostato $1/500$ s + ruotare la rotella di selezione di due posizioni verso destra = $1/800$ s

Avvertenze

- La regolazione di precisione può essere effettuata nella schermata di stato. Se alla rotella di selezione è stato assegnato **Comp. esp.** (vedi pag. 56) questa è l'unica possibilità.
- Il tempo di posa massimo selezionabile è limitato dal frame rate impostato (**Risoluzione video**).

CONTROLLO DELL'ESPOSIZIONE

COMPENSAZIONE DELL'ESPOSIZIONE

Si possono impostare valori di compensazione dell'esposizione nell'intervallo ± 3 EV a incrementi di $1/3$ EV.

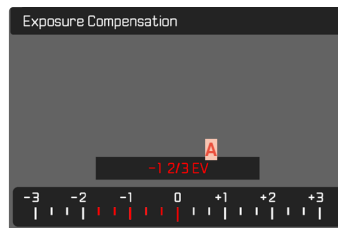

A Valore di correzione impostato (tacche su 0 = disattivato)



Tramite la rotella di selezione

- ▶ Nel menu principale, selezionare **Impostazioni accesso diretto**
- ▶ Selezionare **Assegnazione selettore**
- ▶ Selezionare **Comp. esp.**
- ▶ Impostare il valore desiderato con la rotella di selezione

Tramite i comandi a menu

- ▶ Nel menu principale, selezionare **Compensazione esposizione**
 - Sul monitor appare un sottomenu a forma di scala.
- ▶ Impostare il valore desiderato sulla scala
 - Il valore impostato verrà visualizzato sulla scala.
 - Durante la regolazione è possibile osservare l'effetto sulla schermata del monitor che diventa più scura o più chiara.

Avvertenze

- Durante la regolazione è possibile osservare l'effetto sulla schermata del monitor che diventa più scura o più chiara.
- La compensazione dell'esposizione impostata viene indicata da una tacca sulla scala di compensazione dell'esposizione nel piè di pagina (vedi pag. 26).
- Per le correzioni impostate, indipendentemente dalla modalità di inserimento iniziale, vale quanto segue: Rimangono attive fintanto che non vengono reimpostate manualmente su **0**, cioè anche quando la fotocamera venisse eventualmente spenta e riaccesa.

TIPOLOGIE DI RIPRESA SPECIALI

ZOOM DIGITALE

Oltre all'inquadratura intera del Summilux 1:1.7/28 ASPH. sono disponibili altre tre misure di inquadratura. Queste misure corrispondono all'incirca a lunghezze focali di 35 mm, 50 mm e 75 mm.

35 mm



50 mm

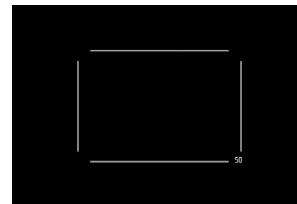

75 mm

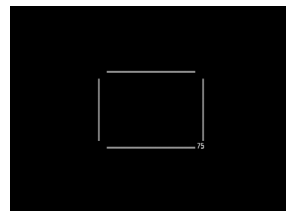

IMPOSTAZIONE PERMANENTE

- ▶ Nel menu principale, selezionare **Zoom digitale**
- ▶ Selezionare l'impostazione desiderata

CAMBIO DIRETTO DEL LIVELLO DI INGRANDIMENTO

- ▶ Premere il pulsante Zoom/Lock
 - Sulla schermata compare un riquadro intorno all'inquadratura che sarà visibile sull'immagine.
 - Ad ogni pressione del pulsante, la schermata passa da 28 mm (schermo intero) a 35 mm, 50 mm e 75 mm.
 - Il livello impostato viene mantenuto fino alla modifica successiva.

Avvertenze

- Se il pulsante Zoom/Lock è stato configurato con un'altra funzione (accesso diretto, vedi pag. 56), l'impostazione desiderata dovrà essere selezionata nel menu.
- Durante la registrazione, la schermata del monitor viene ingrandita in base all'inquadratura selezionata.
- L'utilizzo di uno zoom digitale può compromettere la qualità delle immagini.

RIPRESA VIDEO COMPLETAMENTE AUTOMATICA

Nella modalità video completamente automatica, l'esposizione è controllata dalla fotocamera proprio come per le riprese con il programma automatico (P). Anche tutti gli altri fattori importanti per l'esposizione, come i valori ISO e la misurazione dell'esposizione, saranno controllati in automatico.

- ▶ Nel menu principale, selezionare **Modalità Scene**
- ▶ Selezionare **AUTO**

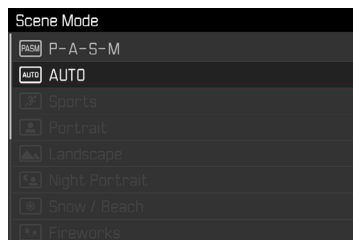

Avvertenze

- Il programma selezionato resta attivato finché non ne verrà selezionato un altro, anche dopo lo spegnimento della fotocamera.
- Cambiando la modalità (Foto/Video), la voce di menu Modalità Scene viene reimpostata su **P-A-S-M**.
- La funzione Cambio programma e alcune voci di menu non sono disponibili.
- La ghiera di regolazione dei tempi di posa e la ghiera di regolazione del diaframma sono prive di funzioni.





MODALITÀ DI RIPRODUZIONE (VIDEO)

La modalità di riproduzione permette di visualizzare e gestire le riprese salvate in memoria. Sia la commutazione tra modalità di ripresa e modalità di riproduzione, sia la maggior parte delle operazioni possono essere effettuate, a scelta, tramite i comandi a sfioramento o i comandi fisici. Per maggiori informazioni sui comandi a sfioramento disponibili, vedi pag. 41.

Avvertenze

- Nella modalità di riproduzione, le immagini non vengono ruotate automaticamente per poter sfruttare l'intera grandezza del monitor per la visualizzazione.
- Potrebbe non essere possibile riprodurre file che non sono stati registrati con questa fotocamera.
- In alcuni casi, la schermata del monitor potrebbe non avere la qualità abituale o il monitor potrebbe rimanere nero e mostrare solo il nome del file.
- In qualsiasi momento è possibile passare dalla modalità di riproduzione alla modalità di ripresa sfiorando il pulsante di scatto.
- Le riprese video non possono essere ingrandite.

ELEMENTI DI COMANDO NELLA MODALITÀ DI RIPRODUZIONE

ELEMENTI DI COMANDO SULLA FOTOCAMERA

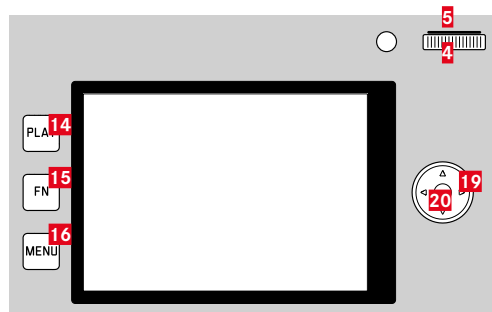

- | | |
|--------------------------------|--|
| 14 Pulsante PLAY | 5 Pulsante rotella di selezione |
| 15 Pulsante FN | 13 Pulsante Zoom/Lock |
| 16 Pulsante MENU | 19 Pulsante di selezione |
| 4 Rotella di selezione | 20 Pulsante centrale |

ELEMENTI DI COMANDO SUL MONITOR

Gli elementi di comando sul monitor possono essere utilizzati intuitivamente tramite sfioramento. Tuttavia, spesso possono essere selezionati anche con uno dei tre pulsanti a sinistra accanto al monitor. Se compaiono nell'intestazione, il simbolo accanto all'elemento di comando indica il pulsante corrispondente. Se compaiono sul bordo del monitor, sono posizionati direttamente accanto al pulsante corrispondente.

L'icona Indietro, ad esempio,  può essere selezionata in due modi:

- Fare tap direttamente sull'icona Indietro
- Premere il pulsante corrispondente (pulsante più in alto = pulsante **PLAY**)

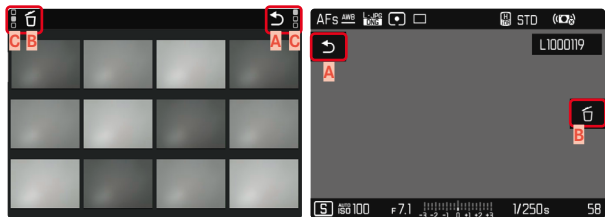

- A** Elemento di comando "Indietro"
- B** Elemento di comando "Elimina"
- C** Indicazione del pulsante corrispondente

AVVIO/CHIUSURA DELLA MODALITÀ DI RIPRODUZIONE

Tramite i comandi a sfioramento

- ▶ Scorrere il dito verso l'alto/il basso

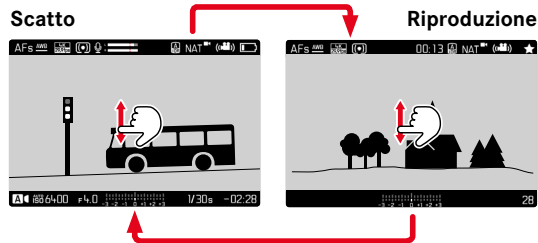

Tramite i comandi fisici

- ▶ Premere il pulsante **PLAY**
 - Sul monitor appare l'ultima registrazione effettuata.
 - Se sulla scheda di memoria in uso non è presente nessun file (visualizzabile), compare il messaggio **Nessuna immagine valida da riprodurre.**
 - A seconda della visualizzazione corrente, il pulsante **PLAY** svolge diverse funzioni:

Situazione iniziale	Dopo avere premuto il pulsante PLAY
Visualizzazione a tutto schermo di un'immagine	Modalità di ripresa
Visualizzazione di più immagini piccole	Visualizzazione a tutto schermo dell'immagine



SELEZIONE/NAVIGAZIONE TRA LE IMMAGINI

Le immagini sono disposte in una fila orizzontale immaginaria, o serie di immagini. Le immagini sono ordinate rigorosamente in ordine cronologico. Se, sfogliando, si raggiunge la fine di una serie di immagini, verrà visualizzata l'altra fine. In questo modo si possono raggiungere tutte le immagini in entrambe le direzioni.

SINGOLO

Tramite i comandi a sfioramento

- ▶ Scorrere il dito verso sinistra/destra

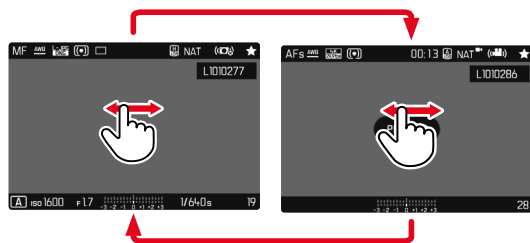

Tramite i comandi fisici

- ▶ Premere il pulsante di selezione a sinistra/a destra

CONTINUATO

- ▶ Scorrere il dito verso sinistra/destra e tenere il dito sul bordo dello schermo
 - Le seguenti riprese scorrono uniformemente.

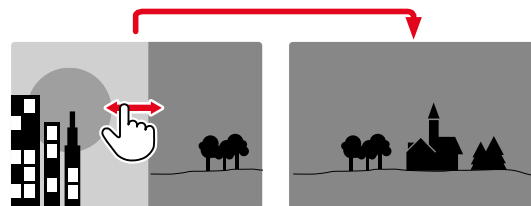

SCHEMATE INFORMAZIONI NELLA MODALITÀ DI RIPRODUZIONE

Le riprese video vengono sempre visualizzate con l'intestazione e il piè di pagina nonché **PLAY**. Non vengono visualizzati altri indicatori ausiliari.

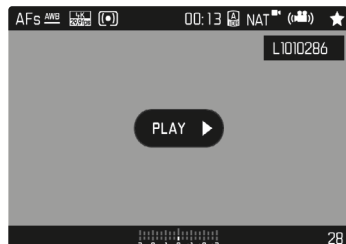

Durante la riproduzione di una videoregistrazione restano nascoste tutte le informazioni.

VISUALIZZAZIONE DI PIÙ IMMAGINI IN CONTEMPORANEA

Per una maggiore trasparenza o trovare più facilmente l'immagine desiderata è possibile visualizzare contemporaneamente più miniature in una panoramica generale. Sono disponibili panoramiche generali da 12 e 30 immagini.

PANORAMICA GENERALE

Tramite i comandi a sfioramento

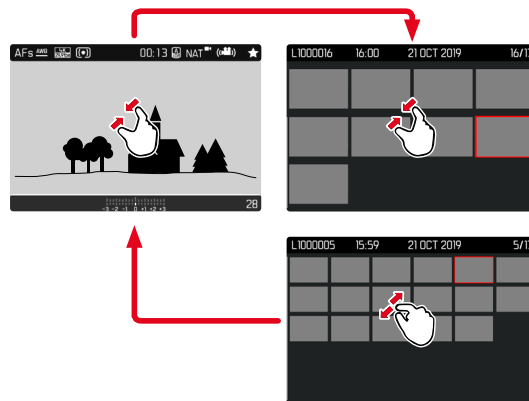

- ▶ Avvicinare
 - La schermata passa dalla visualizzazione di 12 immagini, dopodiché a quella da 30.

Per accedere ad altre immagini

- ▶ Scorrere il dito verso l'alto/il basso

Tramite i comandi fisici

- ▶ Ruotare la rotella di selezione verso sinistra
 - Vengono visualizzate 12 immagini contemporaneamente. Ruotando nuovamente la rotella, si possono osservare 30 immagini in contemporanea.

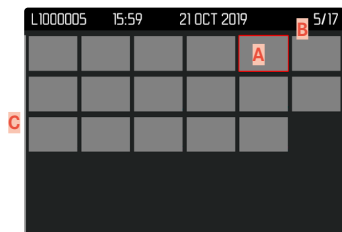
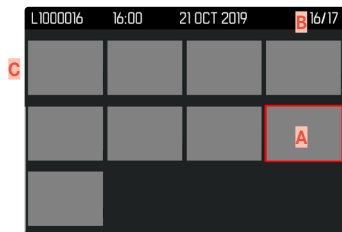

- A** Immagine attualmente selezionata
- B** Numero dell'immagine attualmente selezionata
- C** Barra di scorrimento

L'immagine attualmente selezionata è evidenziata da una cornice rossa e può essere selezionata per l'osservazione.

Per navigare tra le immagini

- ▶ Premere il pulsante di selezione nella direzione desiderata oppure
- ▶ Tenere premuto il pulsante **PLAY** e ruotare la rotella di selezione

Per visualizzare l'immagine a grandezza normale

Tramite i comandi a sfioramento

- ▶ Separare
oppure
- ▶ Fare tap sull'immagine desiderata

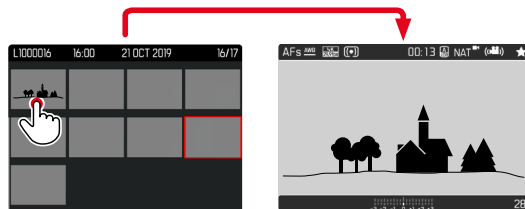

Tramite i comandi fisici

- ▶ Ruotare la rotella di selezione verso destra
oppure
- ▶ Premere il pulsante rotella di selezione / pulsante **PLAY** / pulsante centrale



MARCATURA/CLASSIFICAZIONE DELLE IMMAGINI

Si può marcare qualsiasi immagine come preferita, ad esempio per ritrovarla più rapidamente o facilitare la successiva eliminazione di più immagini. La marcatura è possibile sia nella visualizzazione normale che nelle panoramiche generali.

Per marcare un'immagine

- ▶ Premere il pulsante funzione **4**
 - L'immagine sarà evidenziata da **★**.
 - Nell'osservazione a grandezza normale, l'icona compare completamente a destra nell'intestazione, mentre nella panoramica generale compare in alto a sinistra sulle miniature.

Per rimuovere la marcatura

- ▶ Premere il pulsante funzione **4**
 - La marcatura **★** scompare.

ELIMINAZIONE DI IMMAGINI

Per eliminare immagini si può procedere in diversi modi:

- eliminazione di singole immagini
- eliminazione di più immagini
- eliminazione di tutte le immagini non contrassegnate/non classificate
- eliminazione di tutte le immagini

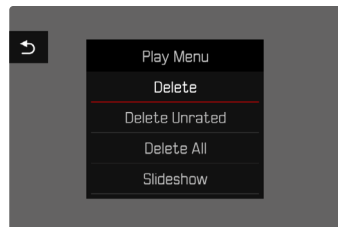

Importante

- Una volta eliminate, le immagini non potranno più essere richiamate.

ACCESSO RAPIDO ALLE FUNZIONI DI ELIMINAZIONE

Tutte le funzioni del menu di riproduzione possono essere assegnate al pulsante **FN**. In questo modo è possibile richiamare le funzioni di eliminazione che vengono utilizzate più di frequente premendo un solo pulsante.

Impostazione di fabbrica: **Elimina singolarmente**

- ▶ Premere a **lungo** il pulsante **FN**
 - Compare un elenco delle funzioni del menu di riproduzione.

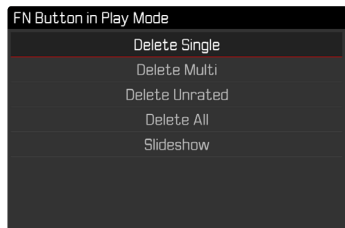

- ▶ Selezionare la funzione desiderata
 - La funzione viene assegnata al pulsante **FN**.

Le descrizioni riportate nei paragrafi successivi presuppongono l'impostazione di fabbrica.

Avvertenza

- La funzione assegnata è indipendente rappresentazione del momento, di conseguenza, la panoramica di eliminazione può essere richiamata direttamente anche, ad esempio, nella rappresentazione a schermo intero. Questo non vale quando il pulsante **FN** controlla un elemento di comando nel monitor (ad esempio, nella schermata di eliminazione).

ELIMINAZIONE DI SINGOLE IMMAGINI

- ▶ Premere il pulsante **MENU**
- ▶ Nel menu di riproduzione, selezionare **Elimina**
 - Viene visualizzata la schermata di eliminazione.



- ▶ Selezionare l'icona Elimina 
(fare tap direttamente sull'icona oppure premere il pulsante centrale)
 - Durante l'eliminazione, il LED lampeggia. Per questa operazione potrebbe occorrere un po' di tempo.
 - Una volta completata l'eliminazione, viene visualizzata l'immagine successiva. Se non sono state salvate altre immagini sulla scheda di memoria, compare il messaggio **Nessuna foto valida da riprodurre.**

Per annullare l'eliminazione e tornare alla modalità di riproduzione normale

- ▶ Selezionare l'icona Indietro ↶
(fare tap direttamente sull'icona oppure premere il pulsante **PLAY**)

Avvertenze

- La schermata di eliminazione può essere richiamata unicamente dalla panoramica generale premendo il pulsante **MENU**, poiché, in questo contesto, la funzione del menu di riproduzione **Eliminazione** non è disponibile.
- Anche quando la schermata di eliminazione è attiva, sono disponibili le funzioni "Navigazione" e "Ingrandimento".

ELIMINAZIONE DI PIÙ IMMAGINI

In una panoramica di eliminazione con dodici miniature è possibile selezionare più immagini per eliminarle tutte in una sola volta. Per questo tipo di eliminazione si può procedere in due modi.

- ▶ Ruotare la rotella di selezione verso sinistra
 - Compare la panoramica generale.
- ▶ Premere il pulsante **MENU**
- ▶ Nel menu di riproduzione, selezionare **Elimina multipli**
 - Compare la panoramica di eliminazione.

oppure

- ▶ Premere il pulsante **MENU**
- ▶ Nel menu di riproduzione, selezionare **Elimina**
 - Viene visualizzata la schermata di eliminazione.
- ▶ Ruotare la rotella di selezione verso sinistra
 - Compare la panoramica di eliminazione.





In questo tipo di visualizzazione si possono selezionare tutte le immagini che si desidera eliminare.

Selezione delle immagini da eliminare

- ▶ Selezionare l'immagine desiderata
- ▶ Premere il pulsante centrale / pulsante rotella di selezione oppure
- ▶ Fare tap sull'immagine desiderata
 - Le immagini selezionate per l'eliminazione vengono contrassegnate da un'icona di eliminazione di colore rosso ☒.

Per eliminare le immagini selezionate

- ▶ Selezionare l'icona Elimina ☒ (fare tap direttamente sull'icona oppure premere il pulsante centrale)
- Compare il prompt **Vuoi eliminare tutti i file selezionati?**.
- ▶ Selezionare **Sì**

Per annullare l'eliminazione e tornare alla modalità di riproduzione normale

- ▶ Selezionare l'icona Indietro ⏪ (fare tap direttamente sull'icona oppure premere il pulsante **PLAY**)

ELIMINAZIONE DI TUTTE LE IMMAGINI

- ▶ Premere il pulsante **MENU**
- ▶ Nel menu di riproduzione, selezionare **Elimina tutto**

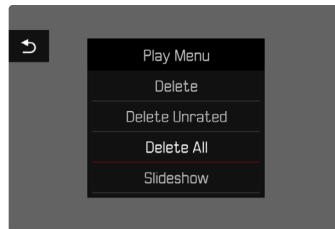

- Compare il prompt **Vuoi eliminare tutti i file?**.

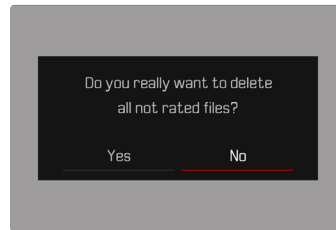

- ▶ Selezionare **Sì**

Avvertenza

- Dopo l'eliminazione viene visualizzato il messaggio **Nessuna foto valida da riprodurre.** Se l'eliminazione non è stata eseguita, viene visualizzata di nuovo l'immagine originale. Se si cancellano più immagini o tutte le immagini, a causa del tempo necessario per l'elaborazione dei dati, è possibile che sullo schermo compaia brevemente un messaggio di avvertimento corrispondente.

ELIMINAZIONE DI IMMAGINI NON CLASSIFICATE

- ▶ Premere il pulsante **MENU**
- ▶ Nel menu di riproduzione, selezionare **Elimina non classificati**

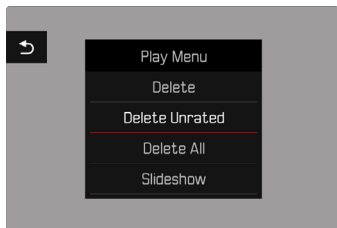

- Compare il prompt **Vuoi eliminare tutti i file non classificati?**
- ▶ Selezionare **Sì**
- Durante l'eliminazione, il LED lampeggia. Per questa operazione potrebbe occorrere un po' di tempo. Successivamente compare l'immagine evidenziata successiva. Se non sono state salvate altre immagini sulla scheda, comparirà il messaggio **Nessuna foto valida da riprodurre.**

PRESENTAZIONE

Nella modalità di riproduzione è possibile richiamare una funzione di presentazione in cui le immagini salvate vengono visualizzate automaticamente in sequenza. Si può scegliere se visualizzare tutte le riprese (**Riproduci tutto**), solo le foto (**Solo foto**) oppure solo i video (**Solo video**). Per le foto è possibile selezionare la durata di visualizzazione (**Durata**).

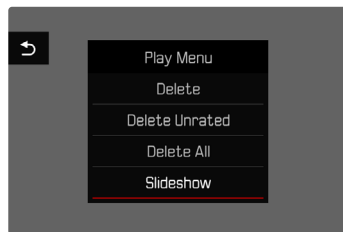

IMPOSTAZIONE DELLA DURATA

- ▶ Premere il pulsante **MENU**
- ▶ Nel menu di riproduzione, selezionare **Riprod. automatica**
- ▶ Selezionare **Durata**
- ▶ Selezionare la durata desiderata (**1 s**, **2 s**, **3 s**, **5 s**)

AVVIO DELLA PRESENTAZIONE

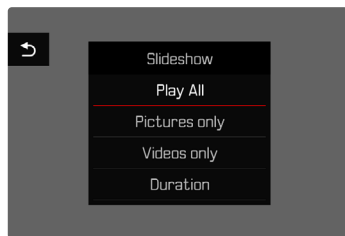

- ▶ Premere il pulsante **MENU**
- ▶ Nel menu di riproduzione, selezionare **Riprod. automatica**
- ▶ Selezionare l'impostazione desiderata (**Riproduci tutto**, **Solo foto**, **Solo video**)
 - La presentazione si avvia automaticamente con le riprese selezionate e prosegue in un ciclo infinito finché non sarà terminata.

ARRESTO DELLA PRESENTAZIONE

- ▶ Premere il pulsante **PLAY**
- oppure
- ▶ Sfiocare il pulsante di scatto
 - La fotocamera passa alla rispettiva modalità.

Avvertenze

- Fino a quando non inizia la riproduzione, durante la preparazione dei dati, viene visualizzata brevemente una schermata temporanea.
- Le impostazioni dell'utente rimangono in **Durata** anche dopo lo spegnimento della fotocamera.
- La funzione **Riprod. automatica** può essere selezionata con il pulsante **FN** per l'accesso rapido (vedi pag. 137).

RIPRODUZIONE VIDEO

Se nella modalità di riproduzione si seleziona una ripresa video, sul monitor appare **PLAY**.

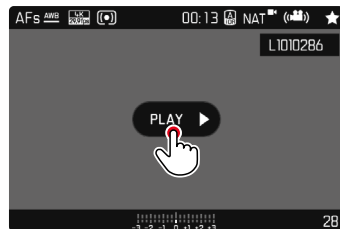

AVVIO DELLA RIPRODUZIONE

- ▶ Premere il pulsante centrale oppure
- ▶ Fare tap su **PLAY**



RICHIAMO DEGLI ELEMENTI DI COMANDO

Gli elementi di comando vengono visualizzati arrestando la riproduzione.

Tramite i comandi a sfioramento

- ▶ Fare tap su un punto qualsiasi del monitor

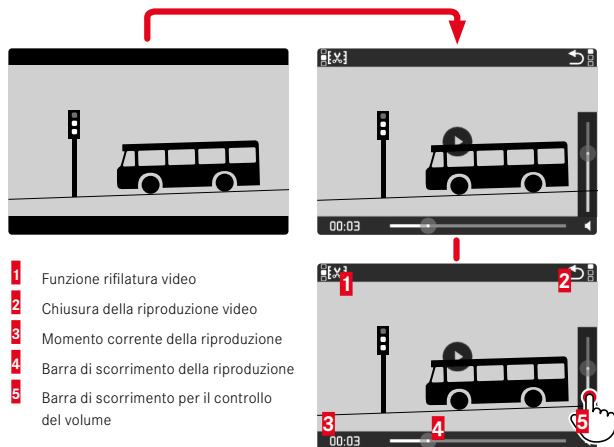

Tramite i comandi fisici

- ▶ Premere il pulsante centrale

Avvertenza

- Gli elementi di comando si spengono dopo circa 3 s, ma possono essere nuovamente visualizzati facendo tap sul monitor o premendo i pulsanti.

INTERRUZIONE DELLA RIPRODUZIONE

- ▶ Fare tap su un punto qualsiasi del monitor oppure
- ▶ Premere il pulsante centrale

PROSECUZIONE DELLA RIPRODUZIONE

Tramite i comandi a sfioramento

Mentre sono ancora visibili gli elementi di comando:

- ▶ Fare tap su un punto qualsiasi del monitor

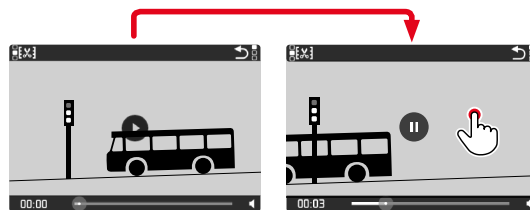

Tramite i comandi fisici

Mentre sono ancora visibili gli elementi di comando:

- ▶ Premere il pulsante centrale



NAVIGAZIONE A UNA POSIZIONE QUALSIASI

Mentre sono ancora visibili gli elementi di comando:

- Fare tap sul punto desiderato della barra di scorrimento della riproduzione

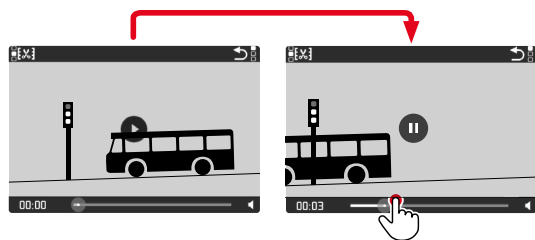

FINE DELLA RIPRODUZIONE

Tramite i comandi a sfioramento

Mentre sono ancora visibili gli elementi di comando:

- Fare tap sull'icona Indietro ↶

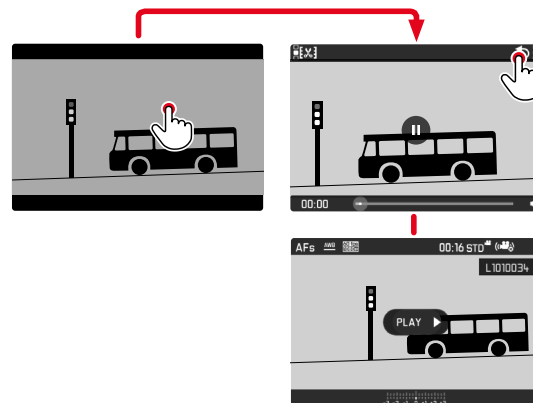

Tramite i comandi fisici

- Premere il pulsante **PLAY**

REGOLAZIONE DEL VOLUME

Tramite i comandi a sfioramento

Mentre sono ancora visibili gli elementi di comando:

- ▶ Fare tap sull'icona Volume
- ▶ Fare tap sulla posizione desiderata della barra di scorrimento per il controllo del volume

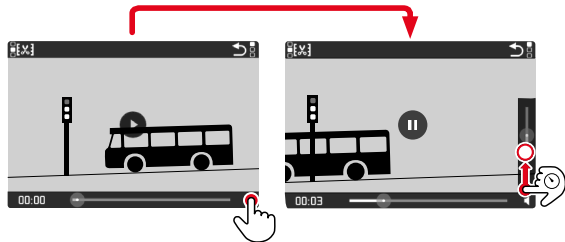

Tramite i comandi fisici

- ▶ Premere il pulsante di selezione in alto/in basso
 - Viene visualizzata la barra di scorrimento per il controllo del volume.
- ▶ Premere il pulsante di selezione alto (volume più alto) o basso (volume più basso)

Avvertenza

- Nella posizione a fondo scala della barra di scorrimento la riproduzione audio è disattivata e l'icona del volume cambia in .

RIFILATURA VIDEO

Tramite i comandi a sfioramento

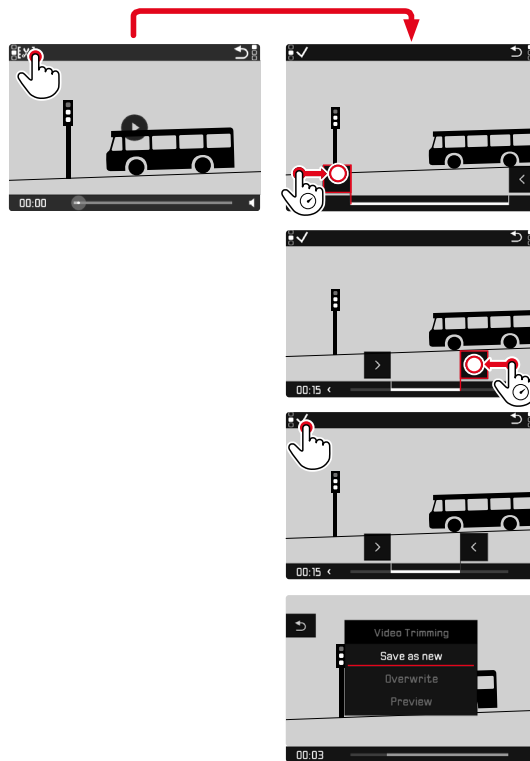

RICHIAMO DELLA FUNZIONE DI RIFILATURA

- ▶ Premere il pulsante **FN**
 - Viene visualizzata la schermata di rifilatura o taglio dei video, con il simbolo di taglio sinistro evidenziato in rosso (= attivo).

MODIFICA DEL PUNTO DI TAGLIO ATTIVO

- ▶ Premere il pulsante di selezione a sinistra/a destra
 - Il punto di taglio selezionato viene evidenziato in rosso (= attivo).

SPOSTAMENTO DEL PUNTO DI TAGLIO ATTIVO

- ▶ Ruotare la rotella di selezione
 - In basso a sinistra, nel piè di pagina, viene visualizzato l'istante attualmente selezionato del rispettivo punto di taglio. Sullo sfondo compare un fermo immagine della ripresa in quell'istante.

RIFILATURA

- ▶ Premere il pulsante **FN** per confermare il taglio
 - Compare il menu **Rifilatura video**.
- ▶ Nel menu **Rifilatura video**, selezionare la funzione desiderata (**Salva e nuovo**, **Sovrascrivi**, **Anteprima**)

Salva e nuovo	Il nuovo video viene <u>salvato</u> e viene conservato anche l'originale.
Sovrascrivi	Il nuovo video tagliato viene salvato, l'originale viene eliminato.
Anteprima	Il nuovo video viene riprodotto. Il nuovo video non viene salvato e l'originale non viene eliminato.

INTERRUZIONE DELLA FUNZIONE DI RIFILATURA

La funzione di rifilatura può essere annullata in qualsiasi momento purché nel menu **Rifilatura video** non siano state effettuate selezioni.

- ▶ Premere il pulsante **PLAY**
 - Viene visualizzata la schermata di uscita per la riproduzione di video.

Avvertenze

- In tutti e tre i casi, a causa del tempo necessario per l'elaborazione dei dati, appare dapprima temporaneamente una schermata di avvertimento. Dopodiché viene visualizzato il nuovo video.
- Selezionando **Salva e nuovo** non viene modificata la numerazione delle riprese esistenti. Il nuovo video verrà aggiunto alla fine della serie.





ALTRE FUNZIONI

RIPRISTINO DELLE IMPOSTAZIONI DI FABBRICA

Con questa funzione è possibile resettare contemporaneamente tutte le impostazioni di menu personalizzate riportandole alle rispettive impostazioni di fabbrica. Inoltre, è possibile escludere dal reset i profili utente, le impostazioni per il Wi-Fi e il Bluetooth nonché la numerazione delle immagini separatamente.

- ▶ Nel menu principale, selezionare **Resetta fotocamera**
 - Compare il prompt **Ripristinare le impostazioni di base?**.
- ▶ Confermare il ripristino delle impostazioni di base (**Si**)/Rifiutare (**No**)
 - Selezionando **No**, il reset verrà interrotto e ricompare il menu principale. Confermando con **Si**, invece, seguiranno diversi prompt riguardanti altre impostazioni resettabili.
- ▶ Confermare il reset dei profili utente (**Si**)/Rifiutare (**No**)
- ▶ Confermare il reset delle impostazioni Wi-Fi e Bluetooth (**Si**)/Rifiutare (**No**)
- ▶ Confermare (**Si**)/rifiutare (**No**) il reset della numerazione delle immagini
 - Compare l'avvertenza **Riavvia la fotocamera**.
- ▶ Spegner e riaccendere la fotocamera

Avvertenze

- Dopo il reset occorre reimpostare data e ora nonché la lingua. Compaiono i prompt corrispondenti.
- Il reset della numerazione delle immagini può essere eseguito anche separatamente dalla voce di menu **Reset numerazione immagini** (vedi pag. 198).

AGGIORNAMENTI DEL FIRMWARE

Leica lavora costantemente allo sviluppo e al miglioramento dei propri prodotti. Numerose funzioni della fotocamera sono controllate unicamente dal software, quindi, le eventuali migliorie e i potenziamenti della gamma di funzioni possono essere installati sulla fotocamera anche in un secondo momento. Per l'aggiornamento, Leica vi mette a disposizione, ad intervalli di tempo irregolari, i necessari aggiornamenti del firmware, che potrete scaricare dalla nostra home page.

Qualora abbiate registrato la vostra fotocamera, Leica vi fornirà tutte le indicazioni riguardanti i nuovi aggiornamenti. Gli utenti di Leica FOTOS saranno informati automaticamente circa eventuali aggiornamenti del firmware per la loro fotocamera Leica.

Gli aggiornamenti del firmware possono essere installati in due modi diversi:

- comodamente tramite la app Leica FOTOS (vedi pag. 202)
- direttamente nel menu della fotocamera

Per sapere quale versione di firmware è installata sulla fotocamera

- ▶ Nel menu principale, selezionare **Informazioni fotocamera**
 - Accanto alla voce di menu **Firmware** viene visualizzata la versione firmware aggiornata.

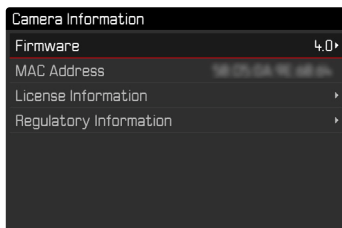

Per ulteriori informazioni circa la registrazione, gli aggiornamenti del firmware e il download degli aggiornamenti per la vostra fotocamera nonché modifiche e integrazioni alle presenti istruzioni per l'uso, potete visitare l'Area Clienti al sito web:
<https://club.leica-camera.com>

AGGIORNAMENTI DEL FIRMWARE

Interrompere un aggiornamento del firmware in corso può causare danni gravissimi e irreparabili al vostro equipaggiamento!

Durante l'aggiornamento del firmware, quindi, si dovranno osservare scrupolosamente le seguenti avvertenze:

- Non spegnere la fotocamera!
- Non rimuovere la scheda di memoria!
- Non rimuovere la batteria!

Avvertenze

- Se la batteria non è sufficientemente carica, compare un messaggio di avviso. In questo caso, ricaricare prima la batteria, quindi, ripetere la procedura descritta sopra.
- Nel sottomenu **Informazioni fotocamera** sono disponibili ulteriori contrassegni o numeri di approvazione specifici per dispositivo e paese.



PREPARATIVI

- ▶ Caricare completamente la batteria e inserirla correttamente
- ▶ Eliminare dalla scheda di memoria qualsiasi eventuale file di firmware presente
 - Si consiglia di salvare tutte le immagini presenti sulla scheda di memoria e di formattarle successivamente nella fotocamera. (Attenzione: perdita dei dati! Durante la formattazione della scheda di memoria, tutti i dati salvati sulla scheda saranno cancellati.)
- ▶ Scaricare la versione di firmware più aggiornata
- ▶ Salvare sulla scheda di memoria
 - Il file del firmware deve essere salvato nel livello superiore della scheda di memoria (non in una sottodirectory).
- ▶ Inserire la scheda di memoria nella fotocamera
- ▶ Accendere la fotocamera

AGGIORNAMENTO DEL FIRMWARE DELLA FOTOCAMERA

- ▶ Effettuare i preparativi
- ▶ Nel menu principale, selezionare **Informazioni fotocamera**
- ▶ Selezionare **Firmware**
- ▶ Selezionare **Avvia aggiornamento**
 - Compare un prompt con le informazioni circa l'aggiornamento.
- ▶ Controllare le informazioni di versioning
- ▶ Selezionare **Si**
 - Compare il prompt **Vuoi salvare i profili sulla scheda SD?**.
- ▶ Selezionare **Si/No**
 - L'aggiornamento si avvia automaticamente.
 - Durante l'operazione, il LED di stato lampeggia.
 - Terminata con successo l'operazione, compare il messaggio corrispondente con la richiesta di riavvio.
- ▶ Spegner e riaccendere la fotocamera

Avvertenza

- Dopo il riavvio occorre reimpostare data e ora nonché la lingua. Compaiono i prompt corrispondenti.





LEICA FOTOS

La fotocamera può essere controllata a distanza con uno smartphone o un tablet. A tal fine, per prima cosa è necessario installare l'app “Leica FOTOS” sul dispositivo mobile. Leica FOTOS offre anche tante altre funzioni estremamente pratiche:

- georeferenziazione per le immagini
 - trasmissione di file
 - importazione degli aggiornamenti del firmware
- Effettuare lo scan del seguente codice QR con il dispositivo mobile



oppure

- Installare la app scaricata dall'Apple App Store™/Google Play Store™

CONNESSIONE

PRIMA CONNESSIONE AL DISPOSITIVO MOBILE

La connessione avviene tramite Bluetooth. Alla prima connessione con un dispositivo mobile è necessario effettuare il pairing tra la fotocamera e il dispositivo mobile.

SUL DISPOSITIVO MOBILE

- Attivare il Bluetooth
- Avviare Leica FOTOS
- Selezionare la fotocamera

NELLA FOTOCAMERA

- Nel menu principale, selezionare **Leica FOTOS**
- Selezionare **Bluetooth**
 - La funzione Bluetooth viene attivata.
- Selezionare **Pairing**
- Seguire le istruzioni riportate in Leica FOTOS
 - La fotocamera viene aggiunta alla lista dei dispositivi conosciuti.
 - Se la connessione è riuscita, sul monitor compaiono le icone “Bluetooth” e “GPS”.

Avvertenze

- Il processo di pairing può durare alcuni minuti.
- Il pairing deve essere effettuato una sola volta per ciascun dispositivo mobile. Durante il pairing, il dispositivo viene aggiunto alla lista dei dispositivi conosciuti.
- Durante le riprese con una connessione a Leica FOTOS attiva, i dati di posizione vengono automaticamente acquisiti via GPS e iscritti nei dati Exif.



CONNESSIONE A DISPOSITIVI CONOSCIUTI

SUL DISPOSITIVO MOBILE

- ▶ Attivare il Bluetooth
- ▶ Avviare Leica FOTOS
- ▶ Selezionare la fotocamera

NELLA FOTOCAMERA

- ▶ Nel menu principale, selezionare **Leica FOTOS**
- ▶ Selezionare **Bluetooth**
- ▶ Selezionare **On**
 - La funzione Bluetooth viene attivata.
 - La fotocamera si connette automaticamente al dispositivo mobile.

Avvertenze

- Se ci sono diversi dispositivi conosciuti nelle vicinanze, la fotocamera si connette automaticamente al dispositivo che risponde per primo. Non è possibile definire un dispositivo mobile preferito.
- Se la fotocamera si è connessa al dispositivo sbagliato occorrerà disconnetterla e riconnetterla.

DISCONNESSIONE

Qualora non sia più necessaria la connessione ad un dispositivo mobile, si consiglia di disattivare la rete WLAN della fotocamera.

- ▶ Nel menu principale, selezionare **Leica FOTOS**
- ▶ Selezionare **Bluetooth**
- ▶ Selezionare **Off**

RIMOZIONE DI DISPOSITIVI CONOSCIUTI DALLA LISTA

Si consiglia di rimuovere dalla lista i dispositivi che si connettono raramente, per evitare connessioni indesiderate.

- ▶ Nel menu principale, selezionare **Leica FOTOS**
- ▶ Selezionare **Elimina**
- ▶ Selezionare il dispositivo desiderato
 - Sul monitor apparirà il prompt di sicurezza.
- ▶ Selezionare **Sì**

Avvertenza

- Per riconnettere alla fotocamera un dispositivo eliminato occorre effettuare nuovamente il pairing.

DOVE TROVO L'INDIRIZZO MAC

L'indirizzo MAC di Leica Q2 è visibile nel menu della fotocamera.

- ▶ Nel menu principale, selezionare **Informazioni fotocamera**



COMANDO REMOTO DELLA FOTOCAMERA

Il comando remoto permette di riprendere foto e video dal dispositivo mobile, adattare le impostazioni per la ripresa e trasferire dati al dispositivo mobile. In Leica FOTOS troverete un elenco delle funzioni disponibili e diverse indicazioni per l'utilizzo.

ATTIVAZIONE A DISTANZA DELLA FOTOCAMERA

Quando questa funzione è attivata sulla fotocamera, è possibile riattivare la fotocamera spenta o in modalità stand-by tramite l'accesso remoto. Per questa operazione deve essere attivato il Bluetooth.

- ▶ Nel menu principale, selezionare **Leica FOTOS**
- ▶ Selezionare **Attiva fotocamera a distanza**
- ▶ Selezionare **On**
 - La fotocamera cerca i dispositivi conosciuti e instaura automaticamente una connessione.

Avvertenze importanti

- La riattivazione a distanza funziona anche quando la fotocamera è stata spenta con l'interruttore generale.
- Se la fotocamera viene riattivata a distanza inavvertitamente, si potrebbero scattare riprese indesiderate e aumentare il consumo di corrente.
- Se il proprio dispositivo mobile non è attualmente connesso oppure la funzione Bluetooth del dispositivo mobile è disattivata, alla fotocamera potrebbe accedere anche un dispositivo esterno, purché questo sia già stato connesso in precedenza. In questo modo potrebbe divenire possibile l'accesso non autorizzato ai vostri dati o alle funzioni della fotocamera.

Soluzione

- Attivare la funzione solo poco prima di un previsto utilizzo.
- Dopo l'utilizzo previsto, disattivare sempre subito la funzione.



PULIZIA/CONSERVAZIONE

Se la fotocamera rimane inutilizzata per un periodo di tempo prolungato, si raccomanda di:

- Spegnerla la fotocamera
- Estrarre la scheda di memoria
- Rimuovere la batteria (dopo circa 2 mesi, ora e data inserite vengono eliminate)

CORPO MACCHINA

- Lo sporco è anche un ottimo terreno per la proliferazione di microrganismi, quindi l'equipaggiamento dovrà essere tenuto perfettamente pulito.
- Pulire la fotocamera utilizzando esclusivamente un panno morbido e asciutto. In caso di sporco resistente, passare prima un panno imbevuto con un detergente molto diluito e ripassare poi con un panno asciutto.
- In caso di spruzzi d'acqua salata sulla fotocamera, inumidire un panno morbido con acqua potabile, strizzarlo accuratamente e passarlo sulla fotocamera. A questo punto, asciugare bene la fotocamera con un panno asciutto.
- Per rimuovere macchie e impronte digitali, pulire la fotocamera con un panno pulito che non lasci peli. Le eventuali impurità più ostinate in punti difficilmente accessibili del corpo macchina dovranno essere rimosse con un pennellino. Non toccare in nessun caso le lamelle dell'otturatore.
- Conservare la fotocamera possibilmente in una custodia chiusa ed imbottita, per evitare strofinamenti e proteggerla dalla polvere.
- Conservare la fotocamera in un luogo asciutto, sufficientemente aerato e al riparo da temperature elevate e dall'umidità. Se la fotocamera viene utilizzata in ambienti umidi, prima di essere riposta

nella custodia dovrà essere assolutamente privata di qualsiasi traccia di umidità.

- Per prevenire la formazione di funghi, si raccomanda di non conservare la fotocamera per lungo tempo in una borsa di pelle.
- Le borse fotografiche che si sono bagnate durante l'uso devono essere svuotate, per evitare che l'umidità e gli eventuali residui dei prodotti per la concia del cuoio danneggino l'attrezzatura.
- Tutti i cuscinetti a movimento meccanico e le superfici di scorrimento della fotocamera sono lubrificati. Per evitare la resinificazione dei punti lubrificati, la fotocamera dovrà essere azionata più volte ogni tre mesi, qualora non venga utilizzata spesso. Inoltre, è consigliabile effettuare ripetute impostazioni e utilizzare più volte anche tutti gli altri elementi di comando.
- Per prevenire la formazione di funghi, durante l'impiego dell'attrezzatura in climi tropicali caldi e umidi è consigliabile esporre l'attrezzatura il più possibile al sole e all'aria. La conservazione dell'attrezzatura in contenitori o custodie ermeticamente chiusi è consigliabile solo se si utilizza anche un agente essiccante, come, ad esempio, il silicagel.

OBIETTIVO

- Per rimuovere la polvere dalle lenti esterne degli obiettivi, di norma è più che sufficiente un pennello morbido. In presenza di sporco ostinato, le lenti possono essere pulite delicatamente con movimenti circolari dall'interno verso l'esterno con un panno morbido, pulito e assolutamente privo di corpi estranei. Per questa operazione, si consiglia di utilizzare gli appositi panni in microfibra conservati in contenitori protettivi e disponibili presso i rivenditori specializzati di materiale fotografico e ottica. Questi panni sono lavabili a temperature fino a 40 °C, senza utilizzare ammorbidenti, e non devono essere stirati. Non si consiglia l'utilizzo di panni

per la pulizia degli occhiali, perché contengono sostanze chimiche che potrebbero danneggiare le lenti degli obiettivi.

- Una protezione ottimale delle lenti frontali in condizioni di scatto sfavorevoli (ad esempio sabbia, spruzzi d'acqua salata) si ottiene con l'utilizzo di filtri UVA incolori. Come per ogni altro filtro, però, occorre tenere presente che, in determinate situazioni di controllo e forte contrasto, anche questi filtri possono provocare riflessi indesiderati.
- I copriobiettivo proteggono l'obiettivo anche da impronte digitali accidentali e dalla pioggia.
- Tutti i cuscinetti a movimento meccanico e le superfici di scorrimento dell'obiettivo sono lubrificati. Se l'obiettivo non viene utilizzato per periodi prolungati, la ghiera di messa a fuoco e la ghiera di regolazione del diaframma devono essere ruotate di tanto in tanto per evitare che i punti di lubrificazione si induriscano.

MIRINO/MONITOR

- Se all'esterno o all'interno della fotocamera si è formata condensa, spegnere la fotocamera e farla riposare per circa 1 ora a temperatura ambiente. Quando la temperatura ambiente e quella della fotocamera saranno pressoché uguali, la condensa scomparirà da sola.

BATTERIA

- Le batterie agli ioni di litio devono essere conservate solo in uno stato di carica parziale, ossia non completamente scariche né completamente cariche. Lo stato di carica è indicato nella rispettiva schermata sul monitor. Se la batteria rimane inutilizzata per un periodo molto prolungato, si raccomanda di ricaricarla circa due volte l'anno per circa 15 minuti, per evitare che si scarichi completamente.

SCHEDE DI MEMORIA

- Per sicurezza, le schede di memoria dovrebbero sempre essere conservate solo nell'apposita custodia antistatica.
- Non conservare le schede di memoria in luoghi in cui potrebbero essere esposte a temperature elevate, irradiazioni solari dirette, campi magnetici o scariche elettrostatiche. In linea generale, rimuovere sempre la scheda di memoria se la fotocamera rimane inutilizzata per un periodo prolungato.
- Si consiglia di formattare di tanto in tanto la scheda di memoria, poiché la frammentazione che deriva dalla cancellazione può bloccare notevolmente la capacità della scheda.

SENSORE

MAPPATURA DEI PIXEL

Con il tempo, sul sensore d'immagine delle fotocamere digitali compaiono pixel difettosi. La fotocamera compensa automaticamente questi pixel difettosi con le informazioni acquisite dai pixel adiacenti. Per farlo, occorre identificare e registrare i pixel difettosi con un metodo conosciuto come mappatura dei pixel. La mappatura viene effettuata automaticamente ogni due settimane. In caso di necessità, questa funzione può essere attivata anche manualmente.

- ▶ Nel menu principale, selezionare **Mappatura dei pixel**
- ▶ Selezionare **SI**
 - Viene eseguita la mappatura dei pixel. Per questa operazione potrebbe occorrere un po' di tempo.
 - Compare l'avvertenza **Riavvia la fotocamera**.
- ▶ Spegnere e riaccendere la fotocamera

Avvertenza

- Questa funzione non è disponibile se il sensore si è riscaldato.

Problema	Causa possibile/da controllare	Proposte di rimedio
Problemi con la batteria		
La batteria si scarica molto in fretta	La batteria è troppo fredda	Riscaldare la batteria (ad esempio nella tasca dei pantaloni) e inserirla solo subito prima della ripresa
	La batteria è surriscaldata	Lasciare raffreddare la batteria
	Luminosità del monitor o del mirino elettronico impostata su un livello troppo alto	Ridurre il livello di luminosità
	Modalità di risparmio energetico non attivata	Attivare Spegnimento automatico
	Modalità AF permanentemente in funzione	Selezionare un'altra modalità
	Connessione WLAN permanente	Disattivare il WLAN se non utilizzato
	Utilizzo permanente del monitor (ad esempio modalità Live View)	Disattivare la funzione
	La batteria è stata ricaricata varie volte	La durata utile della batteria ha raggiunto la fine Sostituire la batteria
	Tracking-AF con AFc attivato	Utilizzare AFs o MF
Anteprima delle foto scattate (Riproduzione automa) attivata	Disattivare la funzione	
Il processo di ricarica non si avvia	Orientamento della batteria o collegamento del caricabatterie errati	Controllare orientamento e collegamento
Il processo di ricarica dura a lungo	Batteria troppo fredda o surriscaldata	Caricare la batteria a temperatura ambiente
La spia di controllo della ricarica è accesa, ma la batteria non si carica	Contatti della batteria sporchi	Pulire i contatti con un panno morbido e asciutto
	La batteria è stata ricaricata varie volte	La durata utile della batteria ha raggiunto la fine Sostituire la batteria
Problemi con la fotocamera		
La fotocamera si spegne all'improvviso	La batteria è scarica	Caricare la batteria o sostituirla
Impossibile accendere la fotocamera	La batteria è scarica	Caricare la batteria o sostituirla
	La batteria è troppo fredda	Riscaldare la batteria (ad esempio nella tasca dei pantaloni)
La fotocamera si rispegne immediatamente dopo l'accensione	La batteria è scarica	Caricare la batteria o sostituirla
La fotocamera si surriscalda	Sviluppo di calore durante le riprese video ad alta risoluzione (4K) o con la funzione scatti in sequenza con DNG (dati non elaborati)	Non è un'anomalia di funzionamento, lasciare raffreddare la fotocamera se si surriscalda eccessivamente
La fotocamera non riconosce la scheda di memoria	La scheda di memoria non è compatibile o è difettosa	Sostituire la scheda di memoria
	La scheda di memoria non è stata formattata correttamente	Formattare la scheda di memoria nella fotocamera (Attenzione: perdita dei dati!)

Menu e indicatori		
Il mirino elettronico è scuro	Luminosità EVF impostata su un livello troppo basso	Impostare la luminosità del mirino elettronico
La schermata non è in italiano	-	Nel menu Impostazioni , selezionare l'opzione Italiano
Il mirino elettronico è scuro	Commutazione tra EVF e LCD impostata scorrettamente	Selezionare l'impostazione adatta
L'immagine nel mirino non è a fuoco		Verificare e se necessario modificare la regolazione diottrica
Il monitor è troppo scuro o troppo chiaro/difficilmente riconoscibile	Luminosità impostata scorrettamente	Impostare la luminosità del monitor
	L'angolo di osservazione è troppo ridotto	Osservare possibilmente il monitor perpendicolarmente
	Sensore di luminosità coperto	Assicurarsi che il sensore di luminosità non venga coperto
Il menu Preferiti non compare	Il menu Preferiti è privo di contenuto	Aggiungere almeno una funzione
Live View si ferma all'improvviso o non si avvia	La fotocamera si surriscalda notevolmente a causa dell'elevata temperatura ambiente, modalità Live View prolungata, ripresa prolungata di video o scatti in sequenza	Lasciare raffreddare
La luminosità nella modalità Live View non corrisponde a quella della ripresa	Le impostazioni della luminosità del monitor non hanno effetto sulle riprese	All'occorrenza, regolare le impostazioni della luminosità
	L'anteprima dell'esposizione non è attivata	Attivare la funzione
Dopo la ripresa di un'immagine, il numero degli scatti rimasti non diminuisce	L'immagine occupa poco spazio di memoria	Nessuna anomalia di funzionamento, il numero di scatti rimasti viene definito approssimativamente
Scatto		
Sul monitor/nel mirino compare un effetto neve premendo il pulsante di scatto fino al primo punto di resistenza	L'amplificazione viene aumentata per assistere la composizione fotografica quando il soggetto è poco illuminato e l'apertura del diaframma è ridotta	Nessuna anomalia di funzionamento, nessun effetto negativo sulle riprese
Il monitor/mirino si spengono troppo in fretta	Impostazioni di risparmio energetico attivate	All'occorrenza, modificare le impostazioni
La schermata scompare dopo lo scatto/il monitor diventa buio dopo lo scatto	Il flash si carica dopo avere effettuato lo scatto e il monitor resta spento	Attendere finché il flash non sarà completamente carico
Il flash non si accende	Il flash non può essere utilizzato con le impostazioni selezionate	Osservare l'elenco delle impostazioni compatibili con la funzione flash
	La batteria è scarica	Caricare la batteria o sostituirla
	Pressione del pulsante di scatto mentre il flash si sta ancora caricando	Attendere finché il flash non si sarà completamente caricato
	Funzione di otturatore elettronico selezionata	Cambiare l'impostazione
Il flash non illumina completamente il soggetto	È attivata la modalità di bracketing automatico o di scatti in sequenza	Cambiare l'impostazione
	Il soggetto è al di fuori della portata del flash	Portare il soggetto entro la portata del flash
	La luce del flash viene coperta	Assicurarsi che la luce del flash non venga coperta dalle dita o da oggetti

Non è possibile effettuare lo scatto con la fotocamera/Pulsante di scatto disattivato/Scatto impossibile	La scheda di memoria è esaurita	Sostituire la scheda di memoria
	La scheda di memoria non è stata formattata	Riformattare la scheda di memoria (attenzione: perdita dei dati!)
	La scheda di memoria è protetta contro la scrittura	Disattivare la protezione contro la scrittura della scheda di memoria (levetta sul lato della scheda di memoria)
	I contatti della scheda di memoria sono sporchi	Pulire i contatti con un panno morbido in cotone o lino
	La scheda di memoria è danneggiata	Sostituire la scheda di memoria
	Il sensore è surriscaldato	Lasciare raffreddare la fotocamera
	La fotocamera si è spenta automaticamente (Spegnimento automatico)	Riaccendere la fotocamera All'occorrenza, disattivare lo spegnimento automatico
	Dati immagine vengono trasferiti sulla scheda di memoria e la memoria temporanea è esaurita	Attendere
	La funzione di riduzione del rumore è in funzione (ad esempio dopo riprese notturne con un tempo di esposizione prolungato)	Attendere o disattivare la riduzione del rumore
	La batteria è scarica	Caricare la batteria o sostituirla
	La fotocamera sta elaborando una ripresa	Attendere
L'immagine non viene messa a fuoco automaticamente	La numerazione delle immagini è esaurita	Si veda "Gestione dei dati"
Nessun riconoscimento facciale/Il viso non viene riconosciuto	Non è attivato l'autofocus AF	Attivare AF
	Il viso è nascosto (occhiali da sole, cappello, capelli lunghi ecc.)	Rimuovere gli oggetti che interferiscono con il riconoscimento
	Il viso occupa troppo poco spazio nell'immagine	Modificare la composizione fotografica
	Il viso è inclinato o orizzontale	Tenere il viso dritto
La fotocamera sceglie l'oggetto/soggetto sbagliato	La fotocamera viene tenuta inclinata	Tenere la fotocamera dritta
	Il viso è scarsamente illuminato	Utilizzare il flash, migliorare l'illuminazione
	L'oggetto erroneamente scelto è più vicino al centro dell'immagine rispetto all'oggetto principale	Cambiare l'inquadratura o riprendere l'immagine utilizzando il salvataggio della messa a fuoco
La ripresa continuata non è possibile	L'oggetto erroneamente scelto è un viso	Disattivare il riconoscimento facciale
	La fotocamera è surriscaldata e la funzione è stata temporaneamente disattivata per proteggerla da danneggiamenti	Lasciare raffreddare la fotocamera
L'immagine sul monitor presenta rumore di fondo	Funzione di intensificazione della luce del monitor in ambienti bui	Nessuna anomalia di funzionamento, nessun effetto negativo sulle riprese
Il salvataggio delle immagini dura molto tempo	È attivata la soppressione del rumore per l'esposizione prolungata	Disattivare la funzione
	È inserita una scheda di memoria lenta	Utilizzare una scheda di memoria idonea
Non è possibile il bilanciamento del bianco manuale	Il soggetto è troppo scuro o troppo chiaro	

La fotocamera non mette a fuoco	Il soggetto desiderato è troppo vicino alla fotocamera	Selezionare la modalità Macro
	Il soggetto desiderato è troppo lontano	Disattivare la modalità Macro
	Il soggetto non è adatto all'autofocus	Utilizzare il blocco di messa a fuoco/salvataggio della messa a fuoco oppure la messa a fuoco manuale
Campo di misura AF evidenziato in rosso quando AF è attivato, immagini sfuocate	La messa a fuoco non riesce	Ritentare la messa a fuoco
Impossibile selezionare un campo di misura AF	La ghiera di messa a fuoco non è sulla posizione AF	Regolare la ghiera di messa a fuoco sulla posizione AF
	Sono stati selezionati il controllo automatico del campo di misura o il riconoscimento del viso nella modalità AF	Selezionare un'altra impostazione
	Una delle modalità scena è attiva	Alla voce Modalità Scena , selezionare l'impostazione P-A-S-M
	Riproduzione dell'immagine attivata	Disattivare la riproduzione dell'immagine
	Fotocamera in stand-by	Premere il pulsante di scatto fino al primo punto di resistenza
La luce ausiliaria AF non si accende	La fotocamera si trova nella modalità di ripresa video	Cambiare modalità
	La funzione non è attivata	Attivare AF
Riprese video		
La ripresa video non è possibile	La fotocamera è surriscaldata e la funzione è stata temporaneamente disattivata per proteggerla da danneggiamenti	Lasciare raffreddare la fotocamera
La ripresa video si ferma da sola	Durata massima di ripresa singola raggiunta	
	La velocità di scrittura della scheda di memoria è insufficiente per la risoluzione video/compressione selezionate	Inserire un'altra scheda di memoria o modificare il metodo di salvataggio
Riproduzione e gestione delle immagini		
Le immagini selezionate non possono essere eliminate	Alcune delle immagini selezionate sono protette contro la scrittura	Rimuovere la protezione contro la scrittura (con il dispositivo con cui il file è stato protetto contro la scrittura)
La numerazione dei file non inizia da 1	Sulla scheda di memoria sono già presenti altre immagini	Si veda "Gestione dei dati"
L'impostazione di ora e data è sbagliata o manca	La fotocamera non è stata utilizzata per lungo tempo (soprattutto dopo aver tolto la batteria)	Inserire una batteria carica e reimpostare la fotocamera
I timbri data e ora sulle foto non sono corretti	L'ora è impostata scorrettamente	Impostare l'ora correttamente Attenzione: in caso di non utilizzo/stoccaggio prolungati con batteria scarica, le impostazioni dell'ora vanno perse
Timbri data e ora sulle foto sono indesiderati	Ignorare l'impostazione	Non cancellabile successivamente All'occorrenza, disattivare la funzione
Le immagini sono compromesse o mancano	È stata estratta la scheda di memoria mentre lampeggiava la spia di stand-by	Non rimuovere la scheda mentre lampeggia la spia di stand-by. Ricaricare la batteria.
	Formattazione della scheda mancante o compromessa	Riformattare la scheda di memoria (Attenzione: perdita dei dati!)

L'ultima immagine non viene visualizzata sul monitor	L'anteprima non è attivata	Attivare la funzione Riproduzione autom.
Alcune parti delle scene video non rientrano completamente nell'immagine	Differenza di rapporto di formato tra la fotocamera e il mezzo di riproduzione	Impostare il rapporto di formato corretto sulla fotocamera
Qualità dell'immagine		
Immagine troppo chiara	Sensore ottico coperto durante la ripresa	Durante la ripresa, assicurarsi che il sensore ottico sia libero
Effetto neve	Tempi di esposizione lunghi (> 1 s)	Attivare la funzione di soppressione del rumore per l'esposizione prolungata
	Sensibilità ISO troppo elevata	Ridurre la sensibilità ISO
Colori non naturali	Bilanciamento del bianco non impostato o impostato scorrettamente	Adattare il bilanciamento del bianco alla sorgente luminosa o effettuarlo manualmente
Macchie tonde bianche, simili a bolle di sapone	Scatto con il flash in ambienti molto bui: riflessi di pulviscolo	Disattivare il flash
Le immagini sono sfuocate	L'obiettivo è sporco	Pulire l'obiettivo
	L'obiettivo viene bloccato	Allontanare gli oggetti dall'obiettivo
	La fotocamera è stata mossa durante la ripresa	Utilizzare il flash
		Fissare la fotocamera su uno stativo
		Tentare con tempi di posa più corti
Funzione Macro	Selezionare la modalità corrispondente	
Le immagini sono sovraesposte	Flash attivato anche in ambienti luminosi	Cambiare la modalità flash
	Forte sorgente luminosa nell'immagine	Evitare forti sorgenti luminose nell'immagine
	(Mezza luce) controluce cade nell'obiettivo (anche da sorgenti luminose esterne all'area di messa a fuoco)	Utilizzare il paraluce oppure cambiare soggetto
	È stato selezionato un tempo di esposizione troppo prolungato	Selezionare tempi di esposizione più corti
Sfuocatura/Lo stabilizzatore ottico non funziona	Ripresa in ambienti bui senza flash	Utilizzare lo stativo
Immagine a grana grossa o con effetto neve	Sensibilità ISO troppo elevata	Ridurre la sensibilità ISO
Righe orizzontali	Ripresa con otturatore elettronico sotto sorgenti luminose come lampadine a incandescenza fluorescenti o lampade LED	Tentare con tempi di posa più corti
Colori e luminosità falsati	Ripresa in presenza di fonti di luce artificiale o estrema luminosità	Effettuare il bilanciamento del bianco o preimpostare un'illuminazione adatta
Non viene visualizzata alcuna immagine	Manca la scheda di memoria	Inserire una scheda di memoria
	Le riprese sono state effettuate con un'altra fotocamera	Per visualizzarle, trasferire le riprese su un altro dispositivo
Non è possibile visualizzare le immagini	Il nome del file dell'immagine è stato cambiato con il computer	Utilizzare un software idoneo alla trasmissione delle immagini dal computer alla fotocamera

Qualità video		
Riprese video con sfarfallio/striature	Interferenza della sorgente luminosa in presenza di illuminazione artificiale	Per Formato / Risoluzione video , selezionare un frame rate diverso (adatto alla frequenza di rete a corrente alternata presente in loco)
Rumori della fotocamera sulle riprese video	Sono state utilizzate rotelle di regolazione	Possibilmente, non utilizzare rotelle di regolazione durante la videoregistrazione
Manca l'audio durante la riproduzione video	Il volume di riproduzione è troppo basso	Aumentare il volume di riproduzione
	Microfono coperto durante la ripresa	Durante la ripresa, prestare attenzione a tenere libero il microfono
	Gli altoparlanti sono coperti	Durante la riproduzione, tenere liberi gli altoparlanti
	Il microfono era disattivato durante la ripresa	Accendere il microfono
Sfarfallio o righe orizzontali sui video	I sensori CMOS mostrano questo fenomeno in presenza di sorgenti luminose come lampade LED o lampade fluorescenti tubolari	Si può ridurre il fenomeno selezionando manualmente un tempo di posa fisso (ad esempio 1/100 s)
Smartphone/WLAN		
La connessione WLAN si interrompe	La fotocamera si disattiva in caso di surriscaldamento (funzione di protezione)	Lasciare raffreddare la fotocamera
Pairing con uno dispositivo mobile impossibile	Per il dispositivo mobile è già stato eseguito un pairing con la fotocamera	Sul dispositivo mobile, cancellare la registrazione della fotocamera salvata nelle impostazioni per il Bluetooth e ripetere il pairing
La connessione con il dispositivo mobile/la trasmissione delle immagini non funzionano	Il dispositivo mobile è troppo lontano	Ridurre la distanza
	Interferenza con altri dispositivi, ad esempio in prossimità di telefoni cellulari o forni a microonde	Aumentare la distanza dalle sorgenti di disturbo
	Disturbo causato dalla presenza di numerosi dispositivi mobili nelle vicinanze	Instaurare nuovamente la connessione/allontanare gli altri dispositivi mobili
	Il dispositivo mobile è già connesso ad un altro dispositivo	Controllare le connessioni
La fotocamera non viene visualizzata sullo schermo di configurazione del WLAN del dispositivo mobile	Il dispositivo mobile non riconosce la fotocamera	Disattivare la funzione WLAN del dispositivo mobile e riattivarla

ELENCO DEI MENU

ACCESSO DIRETTO DINAMICO

Impostazioni disponibili ●

Impostazione di fabbrica ●

	Menu Preferiti	Pulsante FN	Pulsante rotella di selezione	Pagina
Modo di scatto	● ●	●	●	82
Ripresa intervallata	●	●	●	108
Bracketing esposizione	●	●	● ●	110
Autoscatto	●	● ●	● ●	111
Messa a fuoco	● ●	●	●	76, 81, 83-90, 154, 162-168
Modalità di messa a fuoco	● ●	●	●	83, 162
Modalità AF	●	●	●	84, 163
Assistente di MF	●			89, 168
Ingrand. autom.		●	●	89
Focus Peaking		●	●	89, 168
Pos. iniziale AF Tracking	●			85, 165
Misurazione esposizione	● ●	● ●	● ●	96, 173
Compensazione esposizione	●	● ●	●	106, 110, 178
ISO	●	●	● ●	91, 169
Impostazioni auto ISO	●	●	●	92, 170
Bilanciam. bianco	●	● ●	● ●	93, 171
Grigio medio	●	●	●	94, 172
Temperatura colore		●	●	95, 173
Formato file foto	●	● ●	● ●	66

	Menu Preferiti	Pulsante FN	Pulsante rotella di selezione	Pagina
Impostazioni JPG	●			67-69
Risoluzione JPG	●	●	●	67
Stile film	● ●	●	●	67
iDR	●	●	●	70
Modalità Scene	●	● ●	● ●	98-100, 113-117, 175-177, 180
Zoom digitale	●	●	●	112, 179
Stabilizzazione ottica immagine	●	●	●	70
Otturatore elettronico	●	●	●	95
Impostazioni flash	●	●	●	121-123
Anteprima esposizione	●	●	●	103
Profilo utente	● ●	● ●	● ●	57-59
Formato / Risoluzione video	●	●	●	144-145
Impostazioni video	●			148-149
Guadagno microfono		●	●	148
Stile video	●			146-147
Assistente ripresa				77-80, 155-157
Impostazioni display	●			62-64
EVF-LCD	●	●	●	62
Luminosità LCD	●			63
Luminosità EVF	●			63
Frequenza fotogrammi EVF	●			64
Riproduzione autom.				141

	Menu Preferiti	Pulsante FN	Pulsante rotella di selezione	Pagina
Impostazioni accesso diretto	●			54-56
Modifica preferiti	●			54
Assegnazione selettore	●	●	●	56, 106, 178
Pulsante Zoom/Lock	●	●	●	56, 105
Leica FOTOS	● ●	● ●	●	202
Rinomina il file				73, 152
Reset numerazione immagini				74, 153
Risparmio energetico				61, 64
Segnale acustico				65
Impostazione modalità di riprod.				130, 140
Formatta scheda	●	●	●	71, 150
Ingrandimento *		●	●	87, 90

* La funzione **Ingrandimento** è disponibile solo per l'accesso diretto e non è raggiungibile dal menu principale.

ACCESSO DIRETTO STATICO

	Schermata di stato	Pulsante Zoom/Lock	Rotella di selezione	Pagina
Compensazione esposizione			● ●	106, 110, 178
Zoom digitale		● ●		112, 179
Salvataggio dei valori di misurati (AF-L + AE-L, AE-L, AF-L)		●		56, 85, 105, 163-164
Modalità di messa a fuoco	●			83, 162
Modalità AF	●			84, 163
Modo di scatto*	●			82
Guadagno microfono**	●			148
Stile film*	●			67
Stile video**	●			146-147
Profilo utente	●			57-59
Misurazione esposizione	●			96, 173
Bilanciam. bianco	●			93, 171
Formato file foto*	●			66
Formato / Risoluzione video**	●			144-145
Leica FOTOS	●			202

* solo nella modalità FOTO

** solo nella modalità VIDEO

4K 145

A

Accademia, Leica 233

Accensione, fotocamera 36

Accesso diretto 55, 214

Accesso rapido 54, 55

Accessori 3

AE-L 104

AFc 83, 162

AF-L 104

AF/MF, commutazione 83

AFs 83, 162

Aggiornamento, firmware 14, 198

Anteprima 141

Anteprima dell'esposizione 103

App 202

Assistente di messa a fuoco 89, 168

Assistenza 232

A (tempo di posa automatico) 99, 176

Audio 65, 195

Autofocus 83, 162

Auto ISO 92, 170

Autoscatto 111

Avvertenze generali 12

Avvertenze legali 4

Avvertenze, legali 4

Avvertenze sulla sicurezza 8

B

Barre informazioni 78, 156

Batteria, avvertenze 9, 12, 207

Batteria, capacità 28

Batteria, inserimento/rimozione della 32

Batteria, ricarica 31

Bilanciamento del bianco 93, 171

Bracketing 110

C

C4K 145

Cambio, modalità 127, 160, 183

Caricabatterie 10, 30

Cartella, crea nuova 74, 153

Cartelle 72, 151

Classificazione, immagine (foto) 136

Classificazione, immagine (video) 187

Clipping 79, 129, 185

Comandi a menu 42

Comandi a sfioramento 41, 76, 154

Comando remoto 204

Combinazione tempi di posa/diaframma 98, 175

Compensazione dell'esposizione 56, 106, 178

Compensazione dell'esposizione, flash 123

Conferma AF 65, 81, 158

Configurazione dei pulsanti 55

Configurazione personalizzata dei pulsanti 55

Connessione, dispositivo mobile 202

Conservazione 206

Contatto, Leica 232

Contrasto, proprietà dell'immagine (foto).....	67
Contrasto, proprietà dell'immagine (video)	146
Controllo del flash	121

D

Data	51, 60
Dati non elaborati.....	66
Dati, trasferimento di	75, 153
Denominazione dei componenti.....	22
Diaframma	98, 175
Diaframma automatico.....	100, 177
Display, impostazione	62
Display, stand-by.....	64
Distanza, metodi di misurazione.....	84, 163
DNG	66
Domande frequenti	208

E

Effetto digiscoping	113
Effetto miniatura	114
Elimina, profili utente.....	57, 59
Eliminazione dei guasti.....	208
Eliminazione, immagini (foto).....	136
Eliminazione, immagini (video)	187
Energetico, risparmio	61
Esposizione	95, 173
Esposizione, automatica.....	99, 176
Esposizione, manuale.....	100, 177
Esposizione, metodi di misurazione.....	96, 173

Esposizione, modalità.....	98, 175
Esposizione prolungata	102
Esposizione, prolungata	102
Esposizione simulata	103
EVF	64

F

FHD.....	145
File RAW.....	66
Firmware.....	14, 198
Flash	117
Flash, compatibili	117
Flash, compensazione dell'esposizione.....	123
Flash, impostazione	119, 120
Flash, misurazione dell'esposizione.....	119
Flash, modalità.....	120
Flash, momento di inserimento	121
Flash, portata.....	122
Flash, sincronizzazione	121
Focus Peaking.....	89, 168
Formato File.....	66, 144
Formato video	144
Formattazione, scheda di memoria	71, 150
Fotocamera, reset.....	198
Frame rate	145
Full HD	145
Funzione antivento	148
Funzione ausiliaria.....	77, 155
Funzione T.....	102

Funzioni ausiliarie, AF.....	81, 87, 158, 166
Funzioni ausiliarie, MF.....	89, 168
Fuso orario.....	61

G

Gamma dinamica.....	70, 149
Gamma dinamica intelligente.....	70, 149
Garanzia.....	15
Gestione dei dati.....	71, 150
Ghiera di regolazione dei tempi di posa.....	38
Grigio medio.....	94, 172
Griglie.....	78, 156

H

HDR.....	110, 117
HSS.....	120

I

iDR.....	71, 150
Immagine, classificazione (foto).....	136
Immagine, classificazione (video).....	187
Immagine, eliminazione (foto).....	136
Immagine, eliminazione (video).....	187
Immagine in bianco e nero (foto).....	68
Immagine, marcatura (foto).....	136
Immagine, marcatura (video).....	187
Impostazione della messa a fuoco.....	83
Impostazione della messa a fuoco, manuale.....	88, 167
Impostazione di fabbrica.....	198
Impostazione rapida di AF.....	86

Impostazioni del colore, EVF.....	64
Impostazioni del colore, monitor.....	64
Impostazioni di base, fotocamera.....	60
Impostazioni di base, ripresa (video).....	144
Impostazioni di base, scatto (foto).....	66
Impostazioni, salvataggio.....	57
Indicatori.....	24, 26, 77, 155
Indicatori ausiliari.....	77, 155
Informazioni fotocamera.....	198
Informazioni obbligatorie.....	5
Ingrandimento, funzione ausiliaria MF.....	89
Ingrandimento, modalità di ripresa (foto).....	87, 89
Ingrandimento, modalità di ripresa (video).....	166, 168
Ingrandimento, modalità di riproduzione (foto).....	133
Interruttore generale.....	36
ISO, Sensibilità.....	91, 169
Istogramma.....	80, 157

J

JPG.....	66
----------	----

L

Language.....	60
Leica Akademie.....	233
Leica Customer Care.....	232
Leica FOTOS.....	7, 202
Lente di ingrandimento.....	89
Lingua dei menu.....	60
Luce ausiliaria AF.....	81, 87, 158
Luminosità, EVF.....	63

Luminosità, monitor	63	Modalità di riproduzione (foto)	126
M		Modalità di riproduzione (video)	182
Macro.....	91, 169	Modalità di risparmio energetico.....	61
Mappatura dei pixel.....	207	Modalità, esposizione	98, 175
Marcatura, immagini (foto)	136	Modalità, flash.....	120
Marcatura, immagini (video).....	187	Modalità Ripresa (foto)	82
Materiale in dotazione.....	2	Modalità ripresa (Video).....	160
Menu a comparsa	50	Modalità Scene	113
Menu, navigazione nei.....	43, 47	Modalità silenziosa.....	65
Menu principale	46	Modalità stand-by	61
Messa a fuoco.....	83	Modalità Video.....	160
Messa a fuoco, automatica	83, 162	Modo di scatto.....	82, 107, 108
Messa a fuoco manuale	88, 167	Momento di inserimento, flash	121
Metodo di misurazione, AF.....	84, 163	Momento di sincronizzazione.....	121
Metodo di misurazione, esposizione	96, 173	Monitor, impostazione.....	62
MF.....	88, 167	Monocromatico (foto).....	68
Microfono.....	148	Monocromatico (video)	147
Misurazione con prevalenza al centro	97, 174	MOV	144
Misurazione del campo	84, 164	MP4	144
Misurazione dell'esposizione, flash	119	M (regolazione manuale dell'esposizione)	100, 177
Misurazione multi-area, esposizione	174	N	
Misurazione multi-zona, esposizione.....	97	Navigazione nei menu	43, 47
Misurazione multi-zona, messa a fuoco	84, 164	Nitidezza, proprietà dell'immagine (foto).....	67
Misurazione spot, esposizione	97, 174	Nitidezza, proprietà dell'immagine (video).....	146
Misurazione spot, messa a fuoco	84, 164	Nome, cartella.....	72, 151
Misurazione TTL	117, 119	Nome, file.....	72, 73, 151, 152
Modalità AF.....	83, 84, 162, 163	Numerazione delle immagini	72, 151
Modalità, cambio	160	Numerazione delle immagini, resettare.....	74, 153
Modalità di messa a fuoco	83, 162		

O

Obiettivo	9, 206
Ora	51, 60
Orizzonte virtuale	79, 156
Ottimizzazione delle zone scure	70, 149
Otturatore elettronico	65, 95
Otturatore, elettronico	65, 95

P

Panorama	115
Panoramica dei componenti	22
Paraluce	34
P (Programma automatico)	99, 176
Preferiti, immagini (foto)	136
Preferiti, immagini (video)	187
Preferiti, menu	46, 54, 214
Presentazione	141, 191
Prevalenza zone chiare, esposizione	97, 174
Problemi	208
Profili di informazioni	77, 155
Profili utente	57
Profilo del colore	68
Profilo, utente	57
Programma automatico	99, 176
Proprietà dell'immagine	67
Pulizia	206
Pulsante centrale	39
Pulsante di scatto	37
Pulsante di selezione	39
Pulsante FN	55, 214

Pulsante PLAY	40
Pulsante rotella di selezione	39, 55
Pulsante Zoom/Lock	40, 56

R

Rapporto d'aspetto (video)	145
Regolare i tempi di posa	101, 178
Regolazione della messa a fuoco	83, 162
Regolazione della messa a fuoco, automatico	83, 162
Regolazione della messa a fuoco, manuale	88, 167
Regolazione diottrica	35
Regolazione manuale dell'esposizione	100, 177
Reset, fotocamera	198
Resettare numerazione immagini	74, 153
Ricambi	3
Riconoscimento facciale	86, 165
Riduzione del rumore	99
Rifilatura, video	195
Riparazione	232
Ripresa in bianco e nero (video)	147
Ripresa panoramica	115
Riproduzione automatica	130, 141, 191
Riproduzione, automatica (foto)	141
Riproduzione del colore, EVF	64
Riproduzione del colore, monitor	64
Riproduzione, video	192
Risoluzione (foto)	67
Risoluzione (video)	145
Risparmio energetico	61
Ritratto	113

Rotella di selezione 38, 56

S

Salvataggio dei valori misurati..... 56, 104

Saturazione del colore, proprietà dell'immagine (foto) 67

Saturazione del colore, proprietà dell'immagine (video) 146

Saturazione, proprietà dell'immagine (foto)..... 67

Saturazione, proprietà dell'immagine (video) 146

Scala51

Scatto 37

Scatto a intervalli 108

Scatto continuo.....107

Scatto, in sequenza.....107

Scatto, intervallo..... 108

Scheda di memoria 10, 13, 33, 71, 150, 207

Scheda tecnica 226

Schermata di stato..... 24, 26, 44

Schermata informazioni 78

Schermate dei menu..... 42

Schermate informazioni 77, 155

S (Diaframma automatico) 100, 177

Segnale di avvertimento..... 65

Segnali acustici 65

Sensibilità ISO..... 91, 169

Sensibilità, sensore oculare 63

Sensore.....10, 14

Sensore oculare 63

Serie di immagini.....107, 108, 110

Servizio Clienti 232

Short Cut 54, 55

Silenzioso..... 65

Smaltimento..... 6

Smartphone 202

Soppressione del rumore 102

Sottomenu 47

Spazio colore 69

Spegnimento, automatico 61, 64

Spegnimento, fotocamera..... 36

Spegnimento, monitor..... 64

Spostamento..... 56

Stabilizzazione dell'immagine, foto 70

Stabilizzazione dell'immagine, video 149

Stabilizzazione ottica dell'immagine..... 70

Stabilizzazione video 149

Stato di carica, caricabatterie 31

Stato di carica, monitor 28

Stile film 68, 69

Stile video 146

Struttura dei dati..... 72, 151

Struttura delle cartelle 72, 151

Suoni..... 65

Suono di scatto dell'otturatore elettronico..... 65

T

Tastiera 49

Tastierino numerico..... 49

Temperatura del colore 95, 173

Tempo di esposizione, massimo 102

Tempo di posa 56, 98

Tempo di posa automatico 99, 176

i

Tempo massimo di esposizione	102
Time lapse	108, 132
Touch AF	76, 154
Tracking	85, 164
Tracolla	10, 30
Trasferimento di dati	75, 153

U

Utilizzo personalizzato	54
-------------------------------	----

V

Valore ISO fisso	91, 169
Valore ISO, massimo	92, 170
Video	160, 192
Volume, segnali acustici	65
Volume, video	195

W

Wi-Fi/WLAN	7
------------------	---

Z

Zebra	79
Zone chiare, proprietà dell'immagine (foto)	68
Zone chiare, proprietà dell'immagine (video)	146
Zone scure, proprietà dell'immagine (foto)	68
Zone scure, proprietà dell'immagine (video)	146
Zoom digitale	56, 112, 179

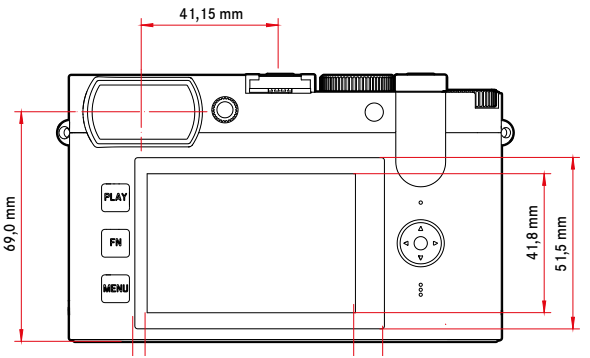
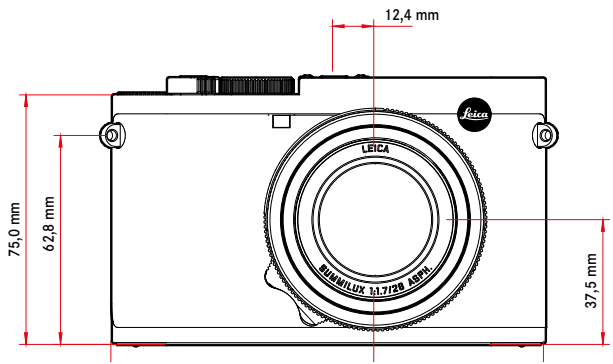
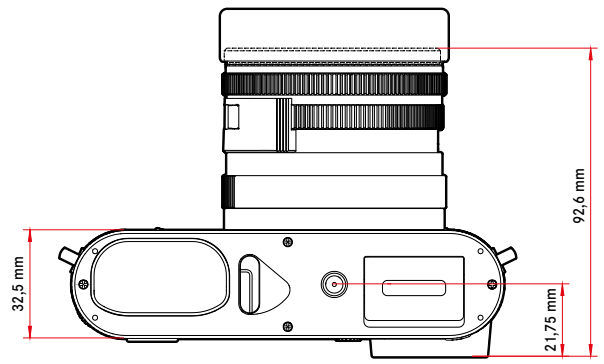
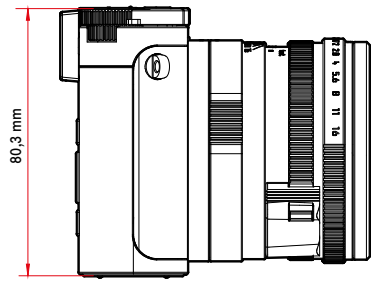

FOTOCAMERA

Modello

Leica Q2

Tipo di fotocamera

Fotocamera digitale compatta piccolo formato

N. modello

4889

Cod. ord.

19 050 EU/JP/US, 19 051 ROW (nero)

Memoria tampone

DNG™: 14 riprese

JPG: 25 riprese

Supporti di memoria

UHS-II (consigliato), UHS-I, schede di memoria SD/SDHC/SDXC

Materiale

Corpo esterno interamente metallico: magnesio pressofuso, rivestimento in pelle

Indice di protezione IP52

Condizioni d'esercizio

Da 0 °C a +40 °C

Interfacce

Slitta porta accessori ISO con contatti aggiuntivi per i flash Leica

Attacco filettato per treppiede

A 1/4 DIN 4503 (1/4") in acciaio inox nel fondello

Peso

circa 637 g (senza batteria), circa 718 g (con la batteria)

SENSORE

Dimensioni del sensore

50,4 MP totali/47,3 MP effettivi

Processore

Serie Leica Maestro (Maestro III)

Filtri

Filtro selettivo dei colori RGB, filtro UV/IR, nessun filtro passa-basso

Formato file

Foto: DNG™ (dati non elaborati), DNG + JPG, JPG (DCF, Exif 2.31)

Video: MP4, MOV

Risoluzione foto

DNG™	8368 x 5584 pixel (46,7 MP)
JPG	8368 x 5584 pixel (46,7 MP) 6000 x 4000 pixel (24 MP) 4272 x 2848 pixel (12,2 MP)

Dimensione file

DNG™: circa 84,4 MB

JPG: a seconda della risoluzione e dei contenuti dell'immagine

Video: lunghezza max: 29 min., dimensione file max: 96 GB

Profondità di colore

DNG™: 14 bit

JPG: 8 bit

Spazio colore

Foto: sRGB, ECI-RGB v2.0, Adobe RGB

Video: sRGB

Risoluzione video

	Risoluzione
C4K (17:9)	4096 x 2160
4K (16:9)	3840 x 2160
Full HD (16:9)	1920 x 1080

Frame rate / frequenza bit video

MOV	MOV C4K			
	29,97 f/s	4:2:2 / 10 bit	ALL-I	400 Mbps
	25 f/s	4:2:2 / 10 bit	ALL-I	400 Mbps
	24 f/s	4:2:2 / 10 bit	ALL-I	400 Mbps
	MOV 4K			
	29,97 f/s	4:2:2 / 10 bit	ALL-I	400 Mbps
	25 f/s	4:2:2 / 10 bit	ALL-I	400 Mbps
	23,98 f/s	4:2:2 / 10 bit	ALL-I	400 Mbps
	MOV FHD			
	29,97 f/s	4:2:2 / 10 bit	ALL-I	200 Mbps
	25 f/s	4:2:2 / 10 bit	ALL-I	200 Mbps
	23,98 f/s	4:2:2 / 10 bit	ALL-I	200 Mbps
MP4	MP4 C4K			
	24 f/s	4:2:0 / 8 bit	Long GOP	100 Mbps
	MP4 4K			
	29,97 f/s	4:2:0 / 8 bit	Long GOP	100 Mbps
	25 f/s	4:2:0 / 8 bit	Long GOP	100 Mbps
	24 f/s	4:2:0 / 8 bit	Long GOP	100 Mbps
	MP4 FHD			
	59,94 f/s	4:2:0 / 8 bit	Long GOP	28 Mbps
	50 f/s	4:2:0 / 8 bit	Long GOP	28 Mbps
	29,97 f/s	4:2:0 / 8 bit	Long GOP	20 Mbps
	25 f/s	4:2:0 / 8 bit	Long GOP	20 Mbps
	23,98 f/s	4:2:0 / 8 bit	Long GOP	24 Mbps
	MP4 FHD Slow Motion			
	180 f/s	4:2:0 / 8 bit	Long GOP	20 Mbps
	150 f/s	4:2:0 / 8 bit	Long GOP	20 Mbps
120 f/s	4:2:0 / 8 bit	Long GOP	20 Mbps	
100 f/s	4:2:0 / 8 bit	Long GOP	20 Mbps	

OBIETTIVO

Modello

Leica Summilux 1:1.7/28 ASPH., 11 lenti in 9 gruppi, 3 elementi a superficie asferica

Filettatura per filtri obiettivo

E49

Zoom digitale

Selezionabili circa 1,25x (corrisponde a 35 mm), circa 1,8x (corrisponde a 50 mm) o circa 2,7x (corrisponde a 75 mm)

Stabilizzazione dell'immagine

Sistema di stabilizzazione ottica per foto e riprese video

Range del diaframma

F1,7 - F16 a incrementi di 1/3 EV

MIRINO/MONITOR

Mirino (EVF)

Risoluzione: 3,68 MP, 120 f/s, ingrandimento: 0,76x, rapporto di formato: 4:3, posizione pupilla di uscita: 20 mm, regolabile +3/-4 diottrie, con sensore oculare per commutazione automatica da mirino a monitor e viceversa

Monitor

3" TFT LCD, circa 1 036 800 pixel (dot), possibilità di controllo tattile

OTTURATORE

Tipo di otturatore

Otturatore centrale meccanico o, a scelta, otturatore elettronico

Tempi di posa

Otturatore mecc.: da 120 s a 1/2000 s

Funzione otturatore elettr.: da 1 s a 1/40000 s

Sincro flash: fino a 1/2000 s

Pulsante di scatto

A due livelli

(1° livello: attivazione dell'elettronica della fotocamera, compresi l'auto-focus e la misurazione dell'esposizione; 2° livello: scatto)

Autoscatto

Tempo di autoscatto: 2 s o 12 s

Modo di scatto

Singolo	
Serie - lenta	2 f/s
Serie - media	6 f/s
Serie - veloce	10 f/s senza AFc/AE
Serie - molto veloce	20 f/s con funzione otturatore elettr. senza AFc/AE
Ripresa intervallata	
Bracketing esposizione	

REGOLAZIONE DELLA MESSA A FUOCO**Campo di lavoro**

Da 30 cm a ∞

Con impostazione macro: da 17 cm

Modalità di messa a fuoco

Automatica o manuale

Con regolazione manuale: a scelta, come assistente di messa a fuoco sono disponibili la funzione lente d'ingrandimento (**Ingrand. autom.**) e la marcatura contorni (**Focus Peaking**)

Sistema Autofocus

Basato sulla misurazione del contrasto

Modalità Autofocus

AFs, AFc, impostazione AF memorizzabile, optional **Touch AF**

Metodi di misurazione dell'autofocus

Spot (modificabile), **Campo** (modificabile e modulabile), **Multi-Area**, **Riconoscimento facciale**, **Tracking**

Campi di misura dell'autofocus

255

ESPOSIZIONE**Misurazione dell'esposizione**

TTL (misurazione dell'esposizione con l'obiettivo), con diaframma di lavoro

Metodi di misurazione dell'esposizione

Spot, **Prevalenza al centro**, **Prevalenza zone chiare**, **Multi-Area**

Modalità di esposizione

Programma automatico (P)

Tempo di posa automatico (A) - regolazione manuale del diaframma

Diaframma automatico (S) - regolazione manuale del tempo di posa

Manuale (M): regolazione manuale del tempo di posa e del diaframma

Diverse varianti di programma completamente automatico (**Modalità Scene**): **AUTOMATICO**, **Sport**, **Ritratto**, **Paesaggio**, **Ritratto notturno**, **Neve / Spiaggia**, **Fuochi artificiali**, **Lume di candela**, **Tramonto**, **Digiscopia**, **Effetto miniatura**, **Panorama**, **HDR**

Compensazione dell'esposizione

±3 EV a incrementi di 1/3 EV

Bracketing automatico

3 o 5 scatti, incrementi tra gli scatti fino a 3 EV, a incrementi di 1/3 EV

Compensazione dell'esposizione opzionale disponibile: fino a ±3 EV

Campo di sensibilità ISO

	Foto	Video
Auto ISO	ISO 100 a ISO 50 000	ISO 100 – ISO 6400
Manuale	ISO 50 a ISO 50 000	ISO 50 – ISO 6400

Bilanciamento del bianco

Automatico (**Auto**), impostazioni predefinite (**Sole**, **Nuvoloso**, **Ombra**, **Incandescenza**, **Flash**), Misurazione manuale (**Grigio medio**), regolazione manuale della temperatura del colore (**Temperatura colore**, da 2000 K a 11500 K)

CONTROLLO DELL'ESPOSIZIONE FLASH**Connessione del flash**

Tramite la slitta porta accessori



Sincro flash

↔: 1/2000 s, possibilità di utilizzare tempi di posa più lunghi se il sincro flash non viene raggiunto: commutazione automatica sulla modalità flash lineare TTL con flash di sistema Leica con funzione HSS

Misurazione dell'esposizione flash

Tramite la misurazione del prelampe TTL con prevalenza al centro con flash Leica (SF 26, SF 40, SF 58, SF 60, SF 64) o flash compatibili, telecomando flash SF C1

Compensazione dell'esposizione del flash

SF 40: ±2 EV a incrementi di 1/2 EV

SF 60: ±2 EV a incrementi di 1/3 EV

DOTAZIONE A CORREDO

Microfono

Stereo

Altoparlante

Mono

WLAN

Funzione WLAN per la connessione con la app "Leica FOTOS". Disponibile nell'Apple App Store™ o nel Google Play Store™. Soddisfa le norme Wi-Fi IEEE802.11b/g/n, 2,4 GHz, canali 1-11 (2412-2462 MHz) e Wi-Fi IEEE802.11ac, 2,4 GHz e 5 GHz, canali 39-48 (5180-5240 MHz), canali 52-64 (5260-5320 MHz), canali 100-140 (5500-5700 MHz) (protocollo WLAN standard), metodo di codifica: WPA™/WPA2™ compatibile con WLAN

GPS

Attivabile tramite la app Leica FOTOS, non disponibile ovunque a causa delle leggi locali vigenti nei singoli Paesi. I dati vengono iscritti nell'intestazione Exif dei file immagine.

Bluetooth

Bluetooth v4.2 (Bluetooth Low Energy (BLE)), da 2402 a 2480 MHz

Lingue dei menu

Inglese, tedesco, francese, italiano, spagnolo, russo, giapponese, cinese semplificato, cinese tradizionale, coreano

ALIMENTAZIONE ELETTRICA

Batteria (Leica BP-SCL4)

Batteria ricaricabile agli ioni di litio, tensione nominale: 7,2 V (DC); capacità: 1860 mAh, tempo di ricarica: circa 140 min (se completamente scarica); fabbricante: Panasonic Energy (Wuxi) Co. Ltd., Made in China Circa 340/300 immagini (LCD/EVF, secondo lo standard CIPA)

Caricabatterie (Leica BC-SCL4)

Ingresso: AC 100-240 V, 50/60 Hz, 0,25 A, commutazione automatica; uscita: DC 8,4 V, 0,85 A; fabbricante: Salom Electric (Xiamen) Co., Ltd., Made in China



QuickTime



LEICA CUSTOMER CARE

Per la manutenzione della vostra attrezzatura Leica e un'eventuale consulenza su tutti i prodotti Leica e sulla loro ordinazione, potete rivolgervi al Customer Care di Leica Camera AG. Per le riparazioni, o in caso di danni, potete rivolgervi al nostro Customer Care o direttamente al Servizio Riparazioni di un rappresentante autorizzato Leica del vostro paese.

LEICA DEUTSCHLAND

Leica Camera AG

Leica Customer Care
Am Leitz-Park 5
35578 Wetzlar
Germania

Telefono: +49 6441 2080-189

Fax: +49 6441 2080-339

E-mail: customer.care@leica-camera.com

<https://leica-camera.com>

LA VOSTRA RAPPRESENTANZA NAZIONALE

L'Assistenza clienti competente per la vostra zona di residenza la troverete alla nostra home page:

<https://leica-camera.com/it-IT/contatto>

LEICA AKADEMIE

Il nostro programma completo di seminari, con tantissimi workshop interessanti sulla fotografia, lo trovate al seguente sito:

<https://leica-camera.com/it-IT/leica-akademie-italy>