

## TECHNISCHE GEGEVENS

### CAMERA

**Naam**

Leica Q2 Monochrom

**Cameratype**

Digitale kleinbeeld-compactcamera

**Typenummer**

4889

**Bestelnr.**

19 055 EU/JP/US, 19 056 ROW (zwart)

**Buffergeheugen**

DNG™: 14 opnamen

JPG: 25 opnamen

**Opslagmedium**

UHS-II (aanbevolen), UHS-I, SD-/SDHC-/SDXC-geheugenkaart

**Materiaal**

Geheel metalen behuizing: magnesiumsputgietstuk, afgewerkt met leer

**Gebruiksvoorwaarden**

0/+40 °C

**Afmetingen (BxHxD)**

130 x 80 x 87 mm

**Gewicht**

Circa 718 g/637 g (met/zonder batterij)

### SENSOR

**Sensorformaat**

CMOS-sensor, 50,4/47,3 MP (totaal/effectief)

**Foto-resolutie**

DNG™: 8368 x 5584 pixels (46,7 MP)

JPG: 8368 x 5584 pixels (46,7 MP),
6000 x 4000 pixels (24 MP),
4272 x 2848 pixels (12 MP)

### OBJECTIEF

**Naam**

Leica Summilux 1:1.7/28 ASPH., 11 lenzen in

9 delen, 3 asferische lensoppervlakken

**Objectief-filterschroefdraad**

E49

#### ZOEKER/MONITOR

**Zoeker (EVF)**

Resolutie: 3,68 MP, 120 b/s, vergroting: 0,76-voudig, hoogte-breedteverhouding: 4:3; uitredepupil: 20 mm, instelbereik +3/−4 dioptrie, met oogsensor voor automatische omschakeling tussen zoeker en monitor

**Monitor**

3” TFT LCD, 1 040 000 beeldpunten (dots), tipscherm

### UITRUSTING

**WLAN**

Voor het gebruik van de WLAN-functie is de app 'Leica FOTOS' vereist. Verkrijgbaar in de Apple App Store™ of in de Google Play Store™. Voldoet aan de norm Wi-Fi IEEE802.11b/g/n, 2.4 GHz, kanaal 1-11 (2412-2462 MHz) en Wi-Fi IEEE802.11ac, 2.4 GHz & 5 GHz, kanaal 39-48 (5180-5240 MHz), kanaal 52-64 (5260-5320 MHz), kanaal 100-140 (5500-5700 MHz) (standaard WLAN-protocol), encryptie-methode: WLAN-compatible WPA™/WPA2™

**Bluetooth**

Bluetooth v4.2 (Bluetooth Low Energy (BLE)), 2402 tot 2480 MHz

**Menutalen**

Engels, Duits, Frans, Italiaans, Spaans, Russisch, Japans, vereenvoudigd Chinees, traditioneel Chinees, Koreaans

### VOEDING

**Batterij (Leica BP-SCL4)**

Lithium-ion batterij, nominale spanning: 7,2 V (DC); capaciteit: 1860 mAh (min.) circa 340 / 300 foto's (LCD/EVF gebaseerd op CIPA-norm); laadtijd: circa 140 min (na diepe ontlading); fabrikant: Panasonic Energy (Wuxi) Co., Ltd., gefabriceerd in China

**Oplaadapparaat (Leica BC-SCL4)**
Ingang: AC 100-240 V, 50/60 Hz, 0,25 A, automatische omschakeling;
uitgang: DC 8,4 V; 0,85 A;
Fabrikant: Salom Electric (Xiamen) Co., Ltd., gefabriceerd in China

## VEILIGHEIDSVOORSCHRIFTEN

### ALGEMEEN

- Gebruik uw camera niet in de onmiddellijke nabijheid van apparatuur met sterke magneetvelden en elektrostatische of elektromagnetische velden (zoals inductie-ovens, magnetrons, monitoren van tv of computer, videogame-console, mobiele telefoons, zendapparatuur). Hun elektromagnetische velden kunnen de beeldregistraties verstoren.
- Sterke magneetvelden, bijv. die van luidsprekers of grote elektromotoren kunnen de opgeslagen gegevens beschadigen, resp. de opnamen verstoren.
- Als de camera door het effect van elektromagnetische velden niet goed functioneert, deze uitschakelen, de batterij verwijderen en de camera weer inschakelen.
- Gebruik de camera niet in de onmiddellijke nabijheid van radiozenders of hoogspanningsleidingen. Hun elektromagnetische velden kunnen de beeldregistraties eveneens verstoren.
- Bewaar kleine onderdelen (bijvoorbeeld het accessoireschoen-kapje) in principe als volgt:
  - buiten bereik van kinderen
  - op een voor verlies en diefstal veilige locatie

- Moderne elektronische elementen reageren gevoelig op elektrostatische ontlading. Omdat mensen, bijv. bij het lopen over synthetisch tapijt, al snel meer dan 10.000 Volt kunnen opbouwen, kan het bij aanraking van de camera tot een ontlading komen, vooral als deze op een geleidende ondergrond ligt. Wanneer het alleen de camerabehuizing betreft, is deze ontlading voor de elektronica absoluut ongevaarlijk. De elektronica is weliswaar extra beveiligd, maar raak uit veiligheidsoverwegingen toch vooral de naar buiten lopende contacten (zoals die in de flits schoen) liever niet aan.

- Let op dat er geen vuil of krassen op de sensor voor de detectie van het objectieftype in de bajonet komen. Zorg er ook voor dat zich daar geen zandkorrels of dergelijke deeltjes verzamelen die krassen op de bajonet kunnen veroorzaken. Reinig dit onderdeel uitsluitend droog (bij systeemcamera's).
- Gebruik voor het schoonmaken van de contacten geen optiek-microvezeldoek (synthetisch), maar een katoenen of linnen doek! Wanneer u van tevoren bewust een verwarmingsbuis of waterleiding (geleidend, met 'aarde' verbonden materiaal) aanraakt, wordt daardoor een eventueel aanwezige elektrostatische lading veilig ontladen. U kunt vervuiling en oxidatie van de contacten ook vermijden door uw camera altijd met de objectief dop en het kapje op de flits schoen-/zoekeraan-sluiting droog op te bergen (bij systeemcamera's).
- Gebruik uitsluitend de voor dit model bedoelde accessoires om storing, kortsluiting of een elektrische schok te vermijden.

- Probeer nooit onderdelen van de behuizing (afdekkingen) te verwijderen. Vakkundige reparaties mogen uitsluitend door een erkend servicepunt worden verricht.
- Bescherm de camera tegen contact met insectenspray en andere agressieve chemicaliën. (Was) benzine, verdunner en alcohol mogen niet voor de reiniging worden gebruikt. Bepaalde chemicaliën en vloeistoffen kunnen de behuizing van de camera, resp. het oppervlak beschadigen.
- Omdat rubber en kunststof agressieve chemicaliën kunnen afscheiden, mogen ze niet voor lange tijd met de camera in contact blijven.
- Zorg ervoor dat er geen zand, stof en water in de camera binnendringt, bijvoorbeeld bij sneeuw, regen of aan het strand. Dat geldt vooral bij het verwisselen van het objectief (bij systeemcamera's) en bij het plaatsen en verwijderen van de geheugenkaart en de batterij. Zand en stof kunnen zowel camera, objectieven, geheugenkaart als batterij beschadigen. Vocht kan tot storingen leiden en zelfs onherstelbare schade aan uw camera en geheugenkaart veroorzaken.

#### OBJECTIEF

- Een lens werkt als een brandglas als het volle zonlicht frontaal op de camera staat. De camera moet daarom altijd tegen sterke zonnestraling worden beschermd.
- Het plaatsen van een objectief dop, het opbergen van de camera in de schaduw of idealiter in de tas kan helpen interne schade aan de camera te voorkomen.

### BATTERIJ

- Als deze batterijen niet volgens de voorschriften worden gebruikt of als er batterijen worden gebruikt die niet voor deze camera zijn bestemd, kan dit eventueel een explosie tot gevolg hebben!
- De batterijen mogen niet voor langere tijd aan zonlicht of hitte en vooral ook niet aan vocht of water worden blootgesteld. Bovendien mogen de batterijen nooit in een magnetron of in een omge-ving onder hoge druk worden geplaatst wegens gevaar van brand of explosie!
- Vochtige of natte batterijen mogen beslist niet worden geladen of in de camera worden geplaatst!
- Een veiligheidsklep in de batterij zorgt ervoor dat bij onjuiste omgang met de batterij eventuele overdruk gecontroleerd kan ontwijken. Evenwel moet een opgeblazen batterij onmiddellijk worden verwijderd. Er bestaat explosiegevaar!
- Houd de batterijcontacten steeds schoon en vrij. Lithium-ion batterijen zijn weliswaar tegen kortsluiting beveiligd, maar toch mag u de contacten niet in aanraking laten komen met metalen voorwerpen zoals paperclips of sieraden. Een kortgesloten batterij kan zeer heet worden en ernstige brandwonden veroorzaken.

- Als er een batterij op de grond valt, moet u onmiddellijk de behuizing en contacten op eventuele schade controleren. Het plaatsen van een beschadigde batterij kan ook de camera beschadigen.
- Als er geuren, verkleuringen, vervormingen, oververhitting of lekkages van vloeistof optreden, moet onmiddellijk de batterij uit de camera of oplader worden verwijderd en moet deze worden vervangen. Bij voortgezet gebruik van de batterij is er anders een reëel risico voor oververhitting-, brand- en/of explosiegevaar!
- Werp batterijen nooit in vuur, omdat ze anders kunnen exploderen.
- Bij brandlucht of lekkende vloeistoffen moet u de batterij uit de buurt van warmtebronnen houden. De lekkende vloeistof kan gaan branden!
- Het gebruik van andere, niet door Leica Camera AG toegestane, opladers kan tot schade aan de batterijen leiden en in een extreem geval ook tot ernstige, levensgevaarlijke verwondingen.
- Zorg ervoor dat het gebruikte stopcontact vrij toegankelijk is.
- Batterij en oplader mogen niet worden geopend. Reparaties mogen alleen door erkende werkplaatsen worden uitgevoerd.
- Garandeer dat kinderen niet bij batterijen kunnen. Als batterijen worden ingeslikt, kan dat tot verstikking leiden.

### OPLAADAPPARAAT

- Wanneer de oplader in de buurt van radio-ontvangers wordt gebruikt, kan de ontvangst worden verstoord. Houd tussen de apparaten een afstand van minimaal 1 m aan.
- Het oplaadapparaat kan bij gebruik geluid ('zoemen') veroorzaken – dit is normaal en geen storing.
- Trek de netstekker van de oplader eruit als hij niet wordt gebruikt, omdat hij ook zonder batterij (weliswaar erg weinig) stroom verbruikt.
- Houd de contacten van de oplader altijd schoon en maak nooit kortsluiting.

#### GEHEUGENKAART

- Zolang een opname wordt opgeslagen of de geheugenkaart wordt uitgelezen, mag deze niet worden verwijderd. Ondertussen mag de camera ook niet worden uitgeschakeld en niet aan trillingen worden blootgesteld.

- Zolang de status-LED nog knippert, mag u het vak niet openen, noch de geheugenkaart of de batterij eruit nemen, omdat de camera dan nog naar het geheugen aan het wegschrijven is. Anders kunnen de gegevens op de kaart worden beschadigd en kunnen er fouten bij de camera optreden.

- Laat geheugenkaarten niet vallen en buig ze niet, omdat deze anders beschadigd kunnen worden en de opgeslagen gegevens verloren kunnen gaan.
- Raak de contacten aan de achterzijde van de geheugenkaarten niet aan en houd ze vrij van vuil, stof en vocht.
- Zorg ervoor dat de geheugenkaarten voor kinderen ontoegankelijk zijn. Het inslikken van een geheugenkaart kan leiden tot verstikking.

### SENSOR

- Hoogtestraling (bijv. bij vluchten) kan pixeldefecten veroorzaken.

### DRAAGRIEM

- Controleer na het aanbrengen van de draagriem of de sluitingen correct zijn aangebracht, om te vermijden dat de camera valt.
- Deze draagriem is gemaakt van bijzonder sterk materiaal. Zorg dat kinderen niet bij de draagriem kunnen. De draagriem is geen speelgoed, en voor kinderen mogelijk gevaarlijk vanwege knel- en wurggevaar.
- Gebruik een draagriem uitsluitend in diens functie als draagriem van een camera / verrekijker. Een ander gebruik brengt letselgevaar met zich mee en kan eventueel leiden tot beschadigingen aan de draagriem, en is daarom niet toegestaan.
- Draagriemen mogen niet worden gebruikt aan camera's / verrekijkers bij sportactiviteiten waarbij een bijzonder hoog risico bestaat, met de draagriem te blijven hangen (bijvoorbeeld bergbeklimmen en vergelijkbare outdoor-sporten).

### STATIEF

- Controleer bij gebruik van een statief diens stabiliteit. Als u de richting van de camera wilt veranderen, verplaats dan het statief in plaats van dat u de camera zelf draait.
- Let op: draai de statiefschroeven niet te strak, gebruik niet te veel kracht.
- Verplaats de camera liever niet met aangebouwd statief. U zou uzelf of anderen kunnen verwonden of de camera kunnen beschadigen.

### FLITS



- Gebruik van niet-compatibele flitsapparaten op de Leica Q2 Monochrom kan in het ergste geval leiden tot onherstelbare schade aan de camera en / of aan het flitsapparaat.

## OPMERKINGEN OVER REGELGEVING

In het menu van de camera vindt u de specifieke nationale vergunningen van dit apparaat.

- In het hoofdmenu, **Camera Information** kiezen

- In het submenu, **Regulatory Information** kiezen

	Wisselspanning		Apparatuur van de klasse II (het product is dubbel geïsoleerd gebouwd)
	Gelijkspanning		

### MILIEUVRIENDELIJK AFVOEREN VAN ELEKTRISCHE EN ELEKTRONISCHE APPARATUUR

(geldt voor de EU en overige Europese landen met gescheiden inzameling)

Dit toestel bevat elektrische en/of elektronische onderdelen en mag daarom niet met het normale huisvuil worden meegegeven! In plaats daarvan moet het voor recycling op door de gemeenten beschikbaar gestelde inzamelpunten worden afgegeven. Dit is voor u gratis. Als het toestel zelf verwisselbare batterijen bevat, moeten deze vooraf worden verwijderd en eventueel volgens de voorschriften milieuvriendelijk worden afgevoerd. Meer informatie over dit onderwerp ontvangt u bij uw gemeentelijke instantie, uw afvalverwerkingsbedrijf of de zaak waar u het toestel hebt gekocht.

De CE-markering van onze producten geeft aan dat de basiseisen van de geldende EU-richtlijnen worden nageleefd.

<p><b>Nederlands</b>  <b>Verklaring van Conformiteit (DoC)</b>  Bij dezen verklaart "Leica Camera AG" dat dit product in overeenstemming is met de essentiële vereisten en andere relevante uiteenzettingen van Richtlijn 2014/53/EU.  Klanten kunnen een kopie downloaden van het originele DoC bij onze radioapparatuur producten vanaf onze DoC server: <a href="http://www.cert.leica-camera.com">www.cert.leica-camera.com</a>  Neem in geval van verdere vragen contact op met: Leica Camera AG, Am Leitz-Park 5, 35578 Wetzlar, Duitsland</p>										
<p><b>Productafhankelijk (zie Technische gegevens)</b></p> <table> <tbody><tr> <td><b>Type</b></td> <td>Frequentieband (centrale frequentie)</td> <td>Maximaal vermogen (gem E.I.R.P.)</td></tr> <tr> <td><b>WLAN</b></td> <td>2412-2462/5180-5240 MHz/5260-5320/5500-5700 MHz</td> <td>20</td></tr> <tr> <td><b>Bluetooth® Wireless Technology</b></td> <td>2402-2480 MHz</td> <td>20</td></tr> </tbody></table>	<b>Type</b>	Frequentieband (centrale frequentie)	Maximaal vermogen (gem E.I.R.P.)	<b>WLAN</b>	2412-2462/5180-5240 MHz/5260-5320/5500-5700 MHz	20	<b>Bluetooth® Wireless Technology</b>	2402-2480 MHz	20	
<b>Type</b>	Frequentieband (centrale frequentie)	Maximaal vermogen (gem E.I.R.P.)								
<b>WLAN</b>	2412-2462/5180-5240 MHz/5260-5320/5500-5700 MHz	20								
<b>Bluetooth® Wireless Technology</b>	2402-2480 MHz	20								

## GARANTIE

Naast uw wettelijke garantieaanspraken ten aanzien van uw verkoper ontvangt u voor dit Leica product ook van Leica Camera AG een productgarantie vanaf de datum van aankoop bij een bevoegde Leica vakleverancier. Tot nog toe vond u de garantievoorwaarden in de productverpakking. Als nieuwe service worden ze nu uitsluitend online aangeboden. Dat heeft het voordeel dat u altijd toegang hebt tot de voor uw product geldende garantievoorwaarden. Let op: dit geldt uitsluitend voor producten waarbij geen fysieke garantievoorwaarden worden geleverd. Voor producten met bijgevoegde garantievoorwaarden gelden verder uitsluitend deze. Meer informatie over de omvang van de garantie, garantieprestaties en beperkingen vindt u onder: [warranty.leica-camera.com](http://warranty.leica-camera.com)

<p><b>De Leica Q2 Monochrom is spatwater- en stofbestendig.</b>  De camera werd onder gecontroleerde laboratoriumomstandigheden getest, en is volgens DIN EN 60529 onder IP52 geclassificeerd. Let op: de bescherming tegen spatwater en stof is niet duurzaam, en neemt na verloop van tijd af. In het gebruikshandboek vindt u een handleiding voor het reinigen en drogen van de camera. De garantie dekt geen schade door vloeistoffen. Als een niet-bevoegde leverancier of Service Partner de camera openmaakt, vervalt de garantie ten aanzien van spatwater en stof.</p>
--



Leica

# LEICA Q2 MONOCHROM

## BEKNOPTE HANDLEIDING

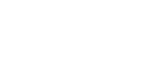

QR code

QR code

De uitvoerige handleiding kunt u hier ophalen: <https://en.leica-camera.com/Service-Support/Support/Downloads>

Om gratis een gedrukt exemplaar van de uitvoerige handleiding te bestellen, registreert u zelf onder:

[www.order-instructions.leica-camera.com](http://www.order-instructions.leica-camera.com)

<sup>[1]</sup> De productiedatum van uw camera vindt u op de stickers in de garantiekaart ofwel op de verpakking. De schrijfwijze is jaar/maand/dag

<sup>[2]</sup> Wijziging in constructie en uitvoering voorbehouden

## NAAM VAN DE ONDERDELEN

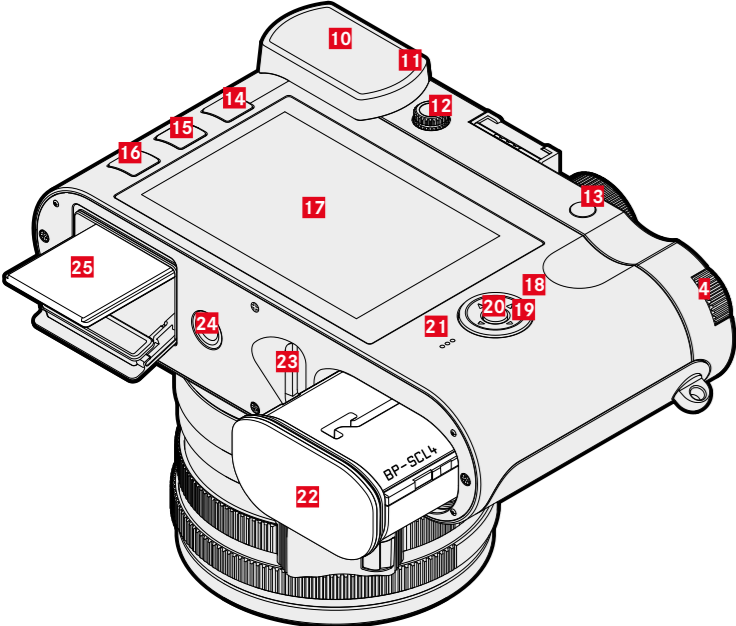
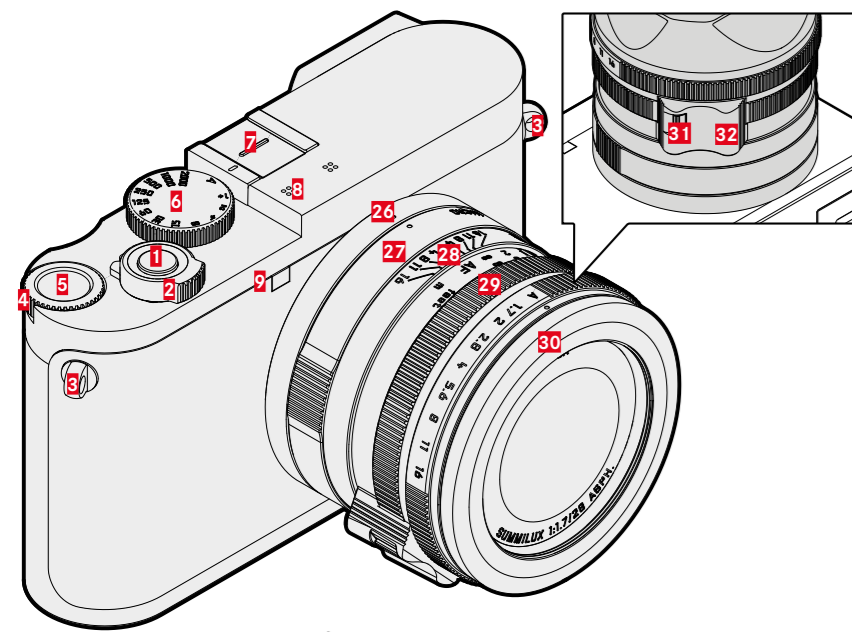

### 1 Ontspanner

Aantikken:

- Automatische afstandinstelling
- Activeren van de belichtingsmeting en -regeling

Doordrukken:

- De opname maken
- Starten en stoppen van video-opname

In stand-by-modus:

- De camera reactiveren

### 2 Hoofdschakelaar

De camera in-/uitschakelen

### 3 Draagoog

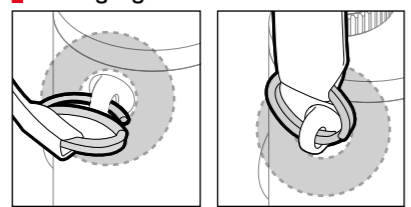

### 4 Duimwielje

In het menu:

- Scrollt binnen de menu's

In de opnamemodus:

- Voor het instellen van een belichtingscorrectie (verschilt per modus)
- De tweede functie van het duimwiel selecteren (bij ingedrukte knop 5)

In de weergavemodus:

- De opname vergroten/verkleinen

### 5 Duimwielje-knop

In het menu:

- De keuze bevestigen

In de opnamemodus:

- Het oproepen van de tweede functie van het duimwielje respectievelijk **FN**-menu en belichtingsmodus

### 6 Sluittijd-instelwiel

- **A**: Automatische regeling van de sluitertijd
- **2000 - 1+**: Vaste sluitertijden

### 7 Accessoireschoen

Aanbevolen flitsapparaten:  
Leica SF 40 en SF 60

### 8 Microfoons

Het geluid wordt in stereo opgenomen

### 9 Zelfontspanner-LED / AF-hulplicht

### 10 Zoekeroculair

### 11 Oogsensor

Instelbaar: uitsluitend monitor/uitsluitend EVF/automatische omschakeling

### 12 Dioptrie-instelwiel

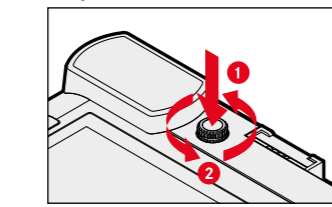

Instelbereik: -4/+3 dioptrie

### 13 Zoom/Lock-knop

In de opnamemodus:

- Digitale zoom

In de weergavemodus:

- Opname markeren / evalueren

### 14 PLAY-Knop

Omschakelen tussen opname- en weergavemodus

### 15 FN-knop

In de opnamemodus:

- Rechtstreekse toegang tot menufuncties

In de weergavemodus:

- Wisfunctie

### 16 MENU-Knop

In het menu:

- In de menupagina's bladeren

In de opnamemodus:

- Het menu oproepen

In de weergavemodus:

- Het weergavemenu oproepen

### 17 Monitor



3" TFT LCD, 1 040 000 beeldpunten (dots), tipscherm

### 18 Status-LED

- voor toegang tot geheugenkaart
- voor gebruik van de WLAN-functie
- voor het realiseren van firmware-updates

### 19 Keuzetoets

In het menu:

- Scrollt binnen de menu's
- Instellingen veranderen

In de opnamemodus:

- Het scherpstelpunt (veld- of spot-AF) verplaatsen

### 20 Middentoots

In het menu:

- Instellingen bevestigen
- Submenu's oproepen

In de opnamemodus:

- De verschillende info-screens oproepen
- De video-functie oproepen

In de weergavemodus:

- Beeldinformatie oproepen en de wisprocedure bevestigen

### 21 Luidsprekers

### 22 Batterijvak

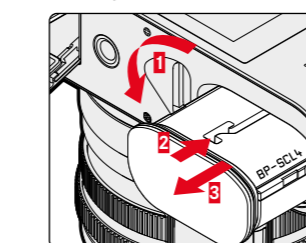

### 23 Batterij-ontgrendeling

### 24 Statiefschroefdraad

A 1/4 DIN 4503 (1/4")

### 25 Geheugenkaartsleuf

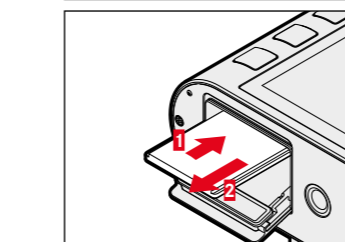
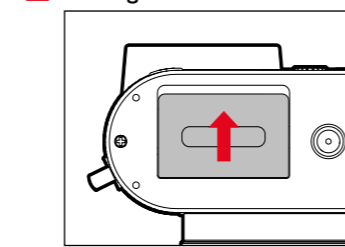

### 26 Indexpunt voor macro-functie

### 27 Macro-instelring

### 28 Afstandinstelring

### 29 Diafragma-instelring

### 30 Schroefdraad beschermring

### 31 AF/MF ontgrendeling

### 32 Vingergreep

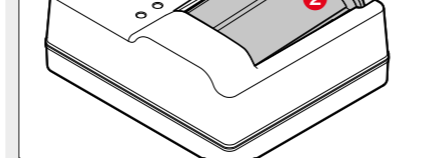

Weergave	Laadstatus	Laadduur*
CHARGE knippert groen	wordt geladen	
80% brandt oranje	80%	circa 2 uur
CHARGE brandt permanent groen	100%	circa 3½ uur

\*uitgaande van een lege batterij

## AF/MF ONTGREDELING

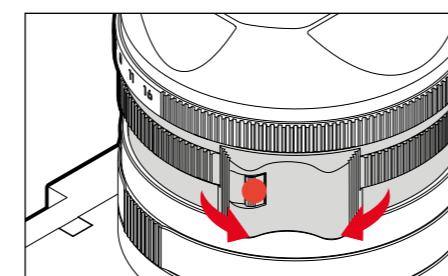

## STATUSSCHERM-FOTO

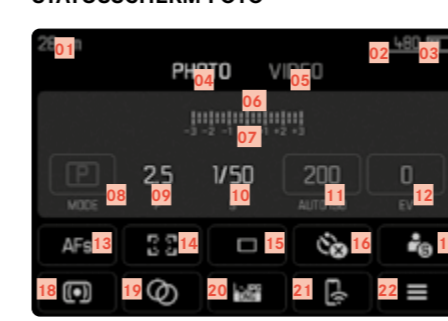

- 01 Brandpuntsafstand
- 02 Resterende opslagcapaciteit
- 03 Batterijcapaciteit
- 04 Menubereik PHOTO
- 05 Menubereik VIDEO
- 06 Lichtschaal
- 07 Belichtingscorrectie-schaal
- 08 Belichtingsmodus
- 09 Diafragma-waarde
- 10 Sluittertijd
- 11 ISO-filmgevoeligheid
- 12 Belichtingscorrectiewaarde
- 13 Autofocus-meetmethode

## MACRO-FUNCTIE

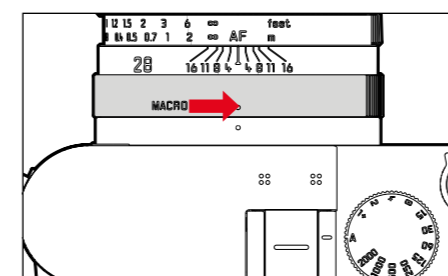

## STATUSSCHERM-VIDEO



- 14 Autofocus-modus
- 15 Opnamemodus (Drive Mode)
- 16 Zelfontspanner
- 17 Gebruikersprofiel
- 18 Methode belichtingsmeting
- 19 Toning
- Bestandsformaat / compressiegraad / resolutie
- 20
- 21 Leica FOTOS
- 22 Hoofdmenu
- 23 Microfoon-opnameniveau
- 24 Opnameduur
- 25 Opnameniveau
- 26 Video-stabilisatie

## TIPBEDIENING EN FUNCTIES

### GEBARENBEDIENING

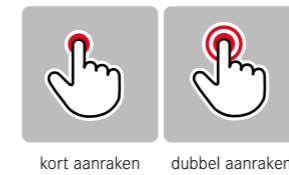

kort aanraken dubbel aanraken



lang aanraken, slepen en loslaten horizontaal/verticaal vegen

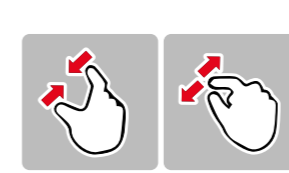

samentrekken spreiden

### TOUCH AF

Met **Touch AF** kunt u het AF-kader door aanraking verplaatsen

### OMSCHAKELLEN: OPNAMEN-/WEERGAVEMODUS

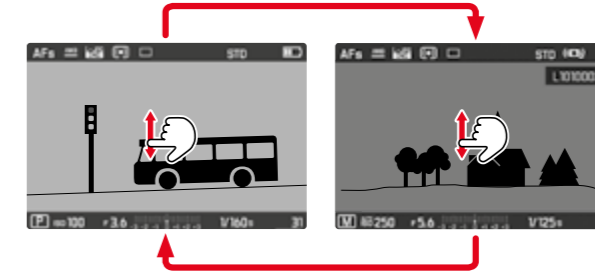

### OMSCHAKELLEN: FOTO / VIDEO

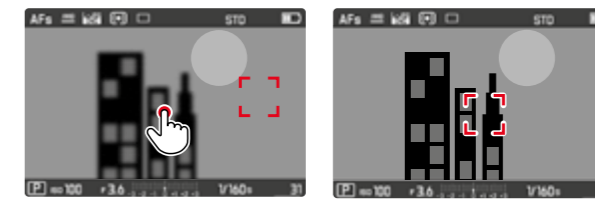
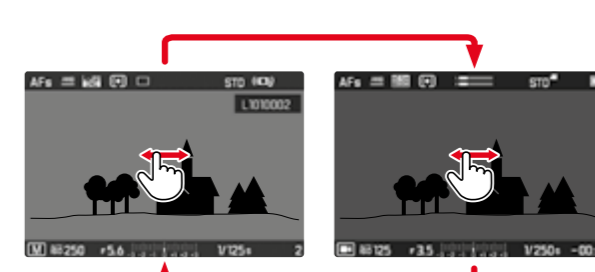

## DE LEICA FOTOS APP

Ervaar de nieuwe Leica FOTOS App. De 'Leica FOTOS app' zit als digitaal hulpmiddel vol spannende mogelijkheden, en verbindt de fotograaf en zijn Leica camera op nog nooit eerder vertoende wijze. Verbind al uw voor Wi-Fi geschikte Leica camera's met een unieke App. draag uw foto's makkelijk en snel over. Geef vluchtige momenten onvervalst weer. Bekijk, optimaliseer en deel uw foto's. Altijd en overal.



## MENU-OVERZICHT

fabrieksinstelling	Favorites-menu	FN-knop 15	Duimwielje-knop 5
Drive Mode	•		•
Self Timer		•	•
Focusing	•		
Exposure Metering	•	•	•
Exposure Compensation		•	
ISO			•
Auto ISO Settings			•
Photo File Format		•	•
JPG Settings			
Color Management			
Digital Zoom			
Optical Image Stabilization			
Electronic Shutter			
Flash Settings			
Exposure Preview			
User Profile	•	•	•
Video Resolution			
Video Settings			
Video Style Settings			
Capture Assistants			
Display Settings			
Preview			
Customize Control			
Leica FOTOS	•	•	
Edit File Name			
Reset Image Numbering			
Power Saving			
Acoustic Signals			
Play Mode Setup			
Format Card			
Camera Information			
Date & Time			
Language			
Reset Camera			