

CARACTÉRISTIQUES TECHNIQUES

APPAREIL PHOTO

Désignation

Leica CL

Modèle de l'appareil photo

Appareil photo numérique APS-C

N° de type

7323

N° de commande

19 300 (argent) / 19 301 (noir)

Mémoire tampon

DNG™ : 14 prises de vue

JPG : 25 prises de vue

Support d'enregistrement

UHS-II (conseillé), UHS-I, carte mémoire SD / SDHC/SDXC

Matière

Capot supérieur et semelle : aluminium fraisé et anodisé, coques avant et arrière du boîtier : magnésium

Raccordement de l'objectif

Baïonnette Leica L avec barrette de contacts pour la communication entre l'objectif et l'appareil

Objectifs utilisables

Objectifs Leica TL et SL, objectifs Leica M et R avec adaptateur L Leica M ou R

Conditions de fonctionnement

0/+40 °C

Dimensions (lxHxP)

131 x 78 x 45 mm

Poids

Env. 403 g/353 g (avec/sans batterie)

CAPTEUR

Taille du capteur

Capteur CMOS, dimensions APS-C (23,6 x 15,7 mm) avec 24,96/24,24 millions de pixels (total/effectif), format d'image 3:2

Résolution photo

DNG™ : 6016 x 4014 pixels (24 MP)

JPG : 6000 x 4000 pixels (24 MP), 4272 x 2856 pixels (12 MP), 3024 x 2016 pixels (6 MP)

VISEUR/ÉCRAN

Visueur (EVF)

Résolution : 1024 x 768 pixels (2,36 MP), agrandissement 0,74 fois, format d'image 4:3, position de la pupille de sortie : 20 mm, plage de réglage + 4/-4 dioptr., avec capteur d'œil pour commutation automatique entre viseur et écran

Écran

3" TFT LCD, 1,04 MP, utilisation tactile possible

Top-Display

Résolution : 128 x 58 pixels

ÉQUIPEMENT

WLAN

L'appli « Leica FOTOS » est nécessaire pour utiliser la fonction WLAN. Elle est disponible sur l'Apple App Store™ ou le Google Play Store™. Conforme à la norme IEEE802.11b/g/n (protocole WLAN standard), canaux 1-11, méthode de chiffrement : WPA™ / WPA2™ compatible WLAN, méthode d'accès : mode infrastructure

Langues du menu

Anglais, allemand, français, italien, espagnol, russe, japonais, chinois simplifié, chinois traditionnel, coréen

Version du microprogramme

3.1

ALIMENTATION ÉLECTRIQUE

Batterie (Leica BP-DC12)

Batterie lithium-ion, tension nominale de 7,2 V \equiv (7,2 V DC) ; capacité : 1200 mAh, env. 220 prises de vue (selon la norme CIPA) ; temps de charge : env. 140 min. (après décharge complète) ; fabricant : Panasonic Energy (Wuxi) Co. Ltd., fabriqué en Chine

Chargeur (Leica BC-DC12)

Entrée : courant alternatif 100-240 V, 50/60 Hz, inversion automatique ; sortie : courant continu 8,4 V, 0,65 A ; fabricant : Shin Tech Engineering Ltd., fabriqué en Chine

CONSIGNES DE SÉCURITÉ

GÉNÉRALITÉS

- N'utilisez pas l'appareil à proximité immédiate d'appareils émettant des champs magnétiques, électrostatiques ou électromagnétiques puissants (p. ex. les fours à induction, les fours à micro-ondes, les téléviseurs, les écrans d'ordinateur, les consoles de jeux vidéo, les téléphones portables ou les radios). Leur champ électromagnétique peut perturber l'enregistrement des images.
- L'enregistrement des images peut être perturbé si vous déposez votre appareil photo sur un téléviseur ou à proximité directe de celui-ci ou si vous utilisez votre appareil à proximité d'un téléphone portable.
- Les champs magnétiques puissants, tels que ceux des haut-parleurs ou des gros moteurs électriques, peuvent endommager les données enregistrées ou perturber les prises de vue.
- Si l'appareil présente des défaillances dues à l'interférence de champs électromagnétiques, arrêtez-le, retirez la batterie et remettez-le ensuite en marche.
- N'utilisez pas l'appareil à proximité immédiate d'émetteurs radio ou de lignes à haute tension. Leur champ électromagnétique peut également perturber l'enregistrement des images.
- Prenez les précautions qui s'imposent et conservez les petites pièces (p. ex. le cache de griffe porte-accessoires) :
 - hors de portée des enfants
 - dans un endroit où elles ne pourront être ni perdues ni volées
- Les composants électroniques modernes sont sensibles aux décharges électrostatiques. Comme les personnes marchant sur une moquette synthétique peuvent aisément se charger de plusieurs dizaines de milliers de volts, il est possible qu'une décharge électrostatique survienne lors de la prise en main de l'appareil photo, en particulier si celui-ci repose sur un support conducteur. Si seul le boîtier de l'appareil photo est concerné, cette décharge ne présentera absolument aucun risque pour les composants électroniques. Pour des raisons de sécurité, il est en revanche vivement conseillé, malgré la présence de commutateurs de sécurité supplémentaires, de ne pas toucher les contacts débouchant à l'extérieur tels que les contacts du raccord pour flash.
- Veillez à ce que le capteur d'identification du type d'objectif (codage 6 bits) dans la baïonnette ne soit ni sali, ni rayé. Veillez également à ce que ni grains de sable ni particules de même sorte susceptibles de rayer la baïonnette ne puissent s'y déposer. Nettoyez ce composant uniquement à sec (pour les appareils photo à objectif).
- N'utilisez pas de chiffon optique à microfibrilles (synthétique) pour un éventuel nettoyage des contacts, mais plutôt un chiffon en coton ou en lin. Vous éliminerez avec certitude toute charge électrostatique en touchant auparavant un tuyau de chauffage ou une conduite d'eau (matériau conducteur relié à la terre). Pour éviter que les contacts ne soient souillés ou oxydés, il est également possible de ranger votre appareil dans un endroit sec en ayant pris soin de mettre en place le cache de l'objectif et le couvercle de prise pour viseur/raccord pour flash (sur les appareils photo à objectif).
- N'utilisez que les accessoires prévus pour ce modèle afin d'éviter les pannes, les courts-circuits et les décharges électriques.
- N'essayez pas de retirer des pièces du boîtier (caches). Les réparations doivent être effectuées uniquement par un réparateur agréé.
- Mettez l'appareil à l'abri des bombes aérosol insecticides et autres substances chimiques corrosives. N'utilisez pas d'essence (benzine), de diluants ou d'alcool pour le nettoyer. Certains liquides et substances chimiques peuvent endommager le boîtier de l'appareil ou son revêtement.

- Étant donné que le caoutchouc et les plastiques peuvent dégager des substances chimiques corrosives, ils ne doivent pas rester en contact prolongé avec l'appareil.
- Assurez-vous que ni sable, ni poussière, ni eau ne puissent s'infiltrer dans l'appareil, notamment en cas de neige, de pluie ou sur la plage. Faites-y particulièrement attention lorsque vous changez d'objectif (pour les appareils photo à objectif) ou lorsque vous insérez ou retirez la carte mémoire ou la batterie. Le sable et la poussière peuvent endommager l'appareil photo, les objectifs, la carte mémoire ainsi que la batterie. L'humidité peut provoquer des dysfonctionnements, voire des dégâts irréversibles à l'appareil photo et à la carte mémoire.

OBJECTIF

- Un objectif agit comme une loupe quand un rayonnement solaire intense irradie la face frontale de l'appareil photo. Par conséquent, il faut impérativement éviter d'exposer l'appareil photo à un rayonnement solaire intense. Utilisez le capuchon de l'objectif, mettez votre appareil photo à l'ombre ou rangez-le de préférence dans sa housse afin d'éviter toute détérioration à l'intérieur de l'appareil photo.

BATTERIE

- Une utilisation inadéquate des batteries et l'emploi de types de batteries non prévus peuvent le cas échéant entraîner une explosion.
- Il est interdit d'exposer les batteries au rayonnement solaire, à la chaleur ou à l'humidité pendant une durée prolongée. Les batteries ne doivent pas non plus être placées dans un four à micro-ondes ou un récipient à haute pression au risque de provoquer un incendie ou une explosion.
- Il ne faut jamais recharger ni insérer dans l'appareil photo des batteries humides ou mouillées.
- Grâce à la soupape de sûreté de la batterie, les surpressions (dus notamment à une manipulation incorrecte) sont éliminées de manière contrôlée. Par conséquent, il faut éliminer sans délai une batterie présentant une dilatation. Il existe des risques d'explosion.
- Veillez à ce que les contacts de la batterie restent propres et librement accessibles. Les batteries lithium-ion sont protégées contre les courts-circuits, il convient cependant de protéger les contacts contre les objets métalliques tels que des agrafes ou des bijoux. Une batterie présentant un court-circuit peut devenir très chaude et provoquer des brûlures graves.
- Si une batterie tombe au sol, vérifiez alors que le boîtier et les contacts ne présentent pas de dommages. L'utilisation d'une batterie abîmée peut endommager l'appareil photo.
- En cas d'apparition d'odeurs, de décolorations, de déformations, de surchauffe ou d'écoulement de liquide, la batterie doit être immédiatement retirée de l'appareil photo ou du chargeur et remplacée. N'utilisez plus cette batterie, sinon elle risque une surchauffe ou encore de provoquer un incendie et/ou une explosion.
- Ne jetez en aucun cas les batteries au feu, sinon elles pourraient exploser.
- En cas de fuite de liquide ou d'odeur de brûlé, tenir la batterie éloignée des sources de chaleur. Le liquide qui a coulé peut s'enflammer.
- L'utilisation d'autres chargeurs non agréés par Leica Camera AG peut endommager les batteries et, dans le pire des cas, provoquer des blessures graves, voire mortelles.
- Veillez à ce que la prise secteur utilisée soit librement accessible.
- Le câble de charge pour allume-cigare fourni ne peut en aucun cas être connecté tant que le chargeur est branché sur secteur.
- Ne pas ouvrir la batterie ni le chargeur. Les réparations doivent être réalisées exclusivement par des ateliers agréés.
- Assurez-vous que les batteries soient conservées hors de portée des enfants. Si les batteries sont avalées, il y a risque d'étouffement.

CHARGEUR

- Lorsque le chargeur est utilisé à proximité de récepteurs radio, la réception peut s'en trouver perturbée. Veillez à ce que la distance entre les appareils soit au minimum de 1 m.
- Lorsque le chargeur est utilisé, il peut provoquer des bruits (« sifflements »). Ce phénomène est normal et ne constitue pas un dysfonctionnement.
- Débranchez le chargeur du secteur quand vous ne l'utilisez pas. En effet, même sans batterie en place, il consomme une très faible quantité d'électricité.
- Assurez-vous que les contacts du chargeur restent propres et ne les mettez en aucun cas en court-circuit.

CARTE MÉMOIRE

- Il convient de ne pas retirer la carte mémoire de l'appareil photo tant qu'une photo est enregistrée ou que la carte mémoire est en cours de lecture. Il convient de ne pas non plus éteindre l'appareil photo ni de le secouer durant ce laps de temps.
- Tant que la LED d'état clignote, ce qui indique que l'appareil accède à la mémoire, vous ne devez pas ouvrir le compartiment ni ne retirer la carte mémoire et la batterie. Cela pourrait détruire les données et entraîner un dysfonctionnement de l'appareil.
- Ne faites pas tomber les cartes mémoire et ne les pliez pas, sinon elles pourraient être endommagées et les données qu'elles contiennent pourraient être détruites.
- Ne touchez pas les contacts situés à l'arrière des cartes mémoire et tenez-les à l'abri de la saleté, de la poussière et de l'humidité.
- Gardez les cartes mémoire hors de portée des enfants. Il existe un risque d'étouffement en cas d'ingestion d'une carte mémoire.

CAPTEUR

- Les rayonnements d'altitude (p. ex. dans les avions) peuvent provoquer des défauts au niveau des pixels.



COURROIE DE PORT

- Après la mise en place de la courroie de port, veuillez vous assurer que les fermetures sont montées correctement pour éviter une chute de l'appareil photo.
- Les courroies de port sont en général en matière particulièrement solide. Pour cette raison, faites en sorte qu'elles soient hors de portée des enfants. Ce ne sont pas des jouets, elles sont potentiellement dangereuses pour les enfants à cause des risques de strangulation.
- Utilisez la courroie de port uniquement pour sa fonction de courroie de port d'appareil photo ou de jumelles. Toute autre utilisation comporte des risques de blessures et peut entraîner, le cas échéant, une détérioration de la courroie de port ; elle est de ce fait prohibée.
- Il convient de ne pas utiliser une courroie de port sur un appareil photo ou des jumelles lors d'activités sportives au cours desquelles il existe des risques particulièrement importants de rester accroché avec la courroie de port (par ex. escalade en montagne ou autres sports de plein air comparables).

INDICATIONS D'ORDRE RÉGLEMENTAIRE

Vous trouverez les homologations nationales spécifiques à cet appareil dans le menu de celui-ci.

- ▶ Dans le menu principal, sélectionnez **Informations appareil**
- ▶ Dans le sous-menu, sélectionnez **Regulatory Information**

 Courant alternatif	 Appareils de classe II (le produit est conçu avec une double isolation)
 Courant continu	



ÉLIMINATION DES APPAREILS ÉLECTRIQUES ET ÉLECTRONIQUES

(Applicable à l'UE ainsi qu'aux autres pays européens ayant des systèmes de collecte distincts.)

Cet appareil contient des composants électriques et/ou électroniques et ne doit donc pas être jeté dans les ordures ménagères ordinaires. Au lieu de cela, il doit être déposé à un point de collecte municipal adapté afin d'y être recyclé. Ce dépôt est gratuit. Si l'appareil contient des piles ou des batteries remplaçables, celles-ci doivent être préalablement retirées et, le cas échéant, éliminées séparément par vos soins conformément à la réglementation en vigueur. D'autres informations à ce sujet sont disponibles auprès de l'administration municipale, de la société de traitement des déchets ou du magasin dans lequel vous avez acheté cet appareil.

Paragrafo Dichiarazione di conformità CE Per informazioni, "L'utente deve" leggere questo prodotto e le informazioni relative alla conformità CE e alla direttiva 2011/65/UE e la direttiva 2012/19/UE. L'utente deve smaltire questo prodotto in modo da non danneggiare l'ambiente. Per le informazioni, leggere il manuale. Per le informazioni, leggere il manuale. L'utente deve leggere il manuale. L'utente deve leggere il manuale. L'utente deve leggere il manuale.		
Tecnologia wireless		
Tipo di connessione wireless	Banda di frequenza (frequenza centrale)	Potenza massima (dBm p.e.)
WLAN	2412 - 2462 MHz/ 5180 - 5240 MHz/ 5260 - 5320 MHz/ 5500 - 5700 MHz	10.0
		6.5
Bluetooth	2402 - 2480 MHz	7.0

Le marquage CE de nos produits atteste du respect des exigences de base des normes européennes en vigueur.



LEICA CL

MODE D'EMPLOI SUCCINCT



Il est possible de télécharger la notice complète sur le site :

<https://fr.leica-camera.com/Service-Support/Support/Downloads>

Pour commander gratuitement un exemplaire papier de la notice complète, inscrivez-vous sur le site :

www.order-instructions.leica-camera.com

DÉSIGNATION DES PIÈCES

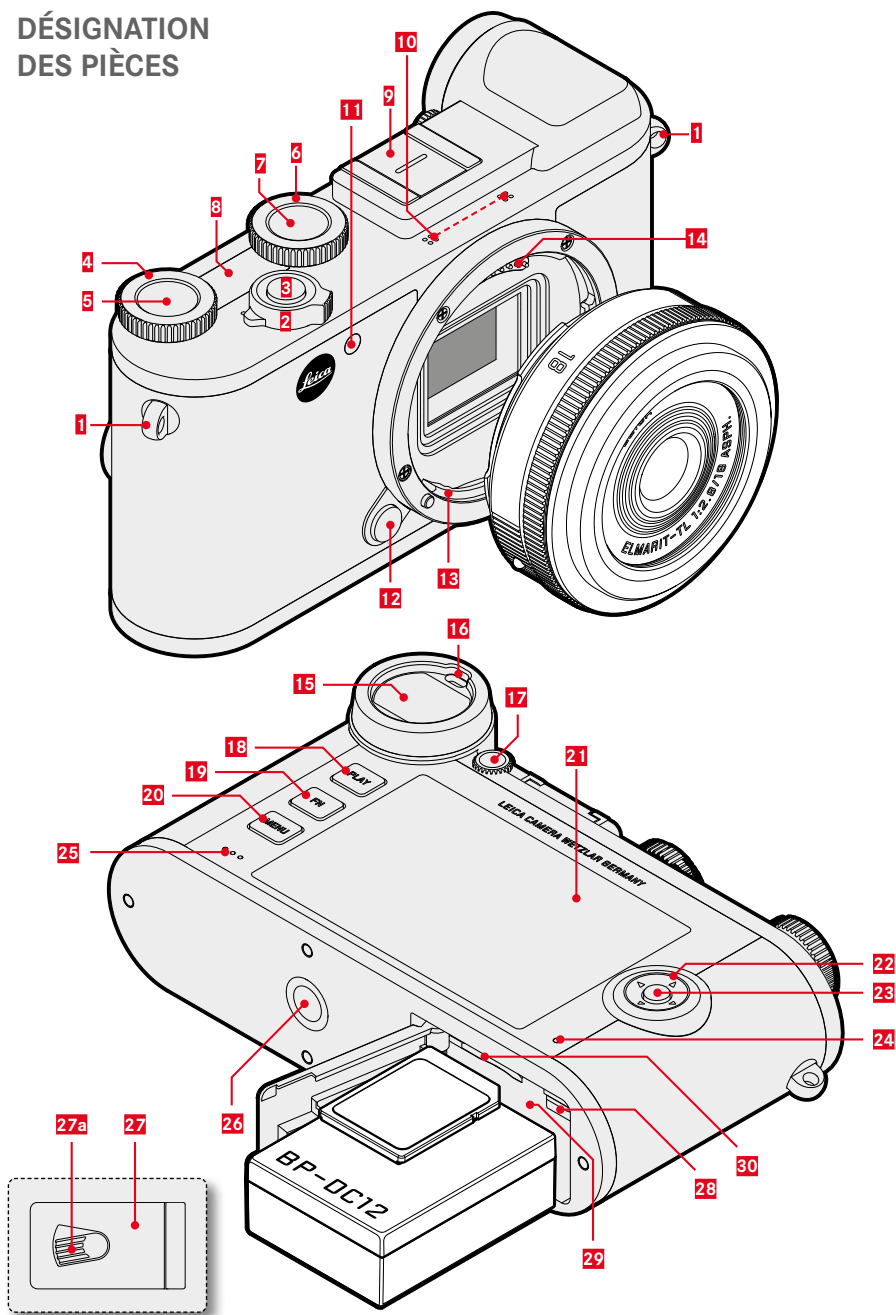

1 Anneaux de transport

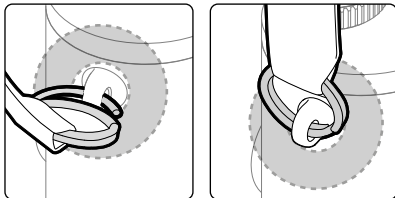

2 Commutateur principal

Mise sous/hors tension de l'appareil photo

3 Déclencheur

- Légère pression :
 - mise au point automatique
 - activation de la commande et de la mesure de l'exposition
- Pression à fond :
 - la prise de vue a lieu
 - Démarrage et arrêt de l'enregistrement vidéo
- En mode Veille :
réactivation de l'appareil

4 Molette de réglage droite

- dans le menu :
défilement à l'intérieur du menu
- en mode Prise de vue :
voir tableau
- en mode Lecture :
agrandissement/réduction de la prise de vue

5 Touche de la molette de réglage droite

- en mode Prise de vue :
 - accès direct aux fonctions du menu (appui bref)
 - modification de l'affectation des touches (appui long)
- en mode Lecture :
agrandissement de la prise de vue

6 Molette de réglage gauche

- en mode Prise de vue :
voir tableau
- en mode Lecture :
navigation

7 Touche de la molette de réglage gauche

- en mode Prise de vue :
 - accès au mode d'exposition (appui bref)
 - verrouillage/déverrouillage de toutes les touches et molettes de réglage (appui long)
- en mode Lecture :
Marquage des prises de vue comme favorites

8 Top-Display

Affichage des programmes de prises de vue, diaphragme, vitesse d'obturation et, le cas échéant, valeurs ISO et IL

9 Griffe porte-accessoires

Flashes recommandés :
Leica SF 40, SF 64 et SF 58

10 Micros

L'enregistrement du son s'effectue en stéréo

11 LED du retardateur / lumière auxiliaire AF

12 Bouton de déverrouillage de l'objectif

13 Baïonnette Leica L

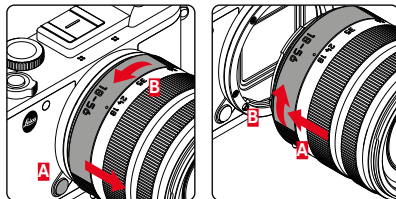

14 Barrette de contacts

15 Oculaire de viseur

16 Capteur d'œil

Réglage possible : seulement l'écran/
seulement le viseur/commutation automatique

17 Molette de réglage des dioptries

Plage de réglage : + 4/-4 dioptries

18 Touche PLAY

Basculement entre mode Prise de vue et mode Lecture

19 Touche FN

- en mode Prise de vue :
 - accès direct aux fonctions du menu (appui bref)
 - modification de l'affectation des touches (appui long)
- en mode Lecture :
fonction Suppression

20 Touche MENU

- dans le menu :
parcourir les pages du menu
- en mode Prise de vue :
ouverture du menu
- en mode Lecture :
ouverture du menu de reproduction

21 Écran



3" TFT LCD, 1,04 MP, écran tactile

22 Touche de sélection

- dans le menu :
 - défilement à l'intérieur du menu
 - modification de réglages
- en mode Prise de vue :
Déplacement du point de focalisation (AF de champ ou spot)

23 Touche centrale

- dans le menu :
 - validation de réglages
 - ouvrir des sous-menus
- en mode Prise de vue :
ouverture des différents écrans d'information
- en mode Lecture :
ouverture des informations d'image et validation de l'opération de suppression

24 LED d'état

- accès à la carte mémoire
- utilisation de la fonction WLAN
- exécution de mises à jour de microprogrammes

25 Haut-parleur

26 Filetage pour trépied

A 1/4 DIN 4503 (1/4")

27 Volet de protection du logement de la batterie et du compartiment de carte mémoire

a Manette de déverrouillage

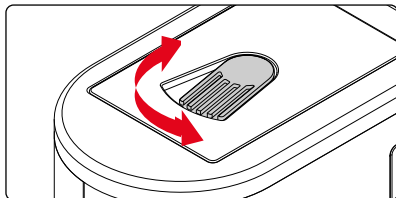

28 Bouton coulissant de déverrouillage de la batterie

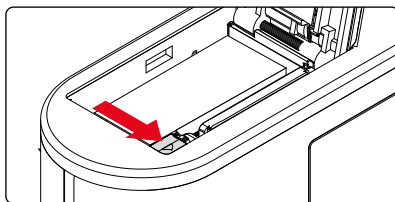

29 Logement de la batterie

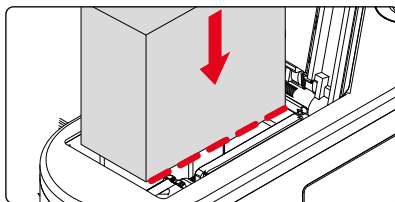

30 Compartiment de carte mémoire

UHS-II, UHS-I, SD/SDHC/SDXC

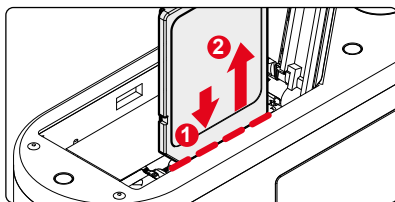

CHARGE DE LA BATTERIE

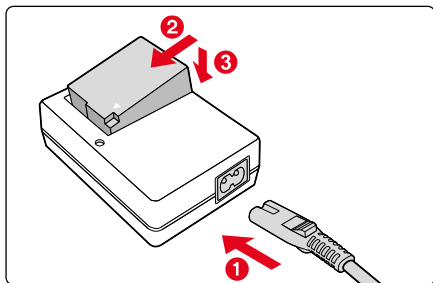

Une LED d'état allumée indique que la procédure de charge est normale. Quand elle s'éteint, la batterie est entièrement chargée.

FONCTIONS ET RÉGLAGES

SÉLECTION D'UN MODE DE PRISE DE VUE

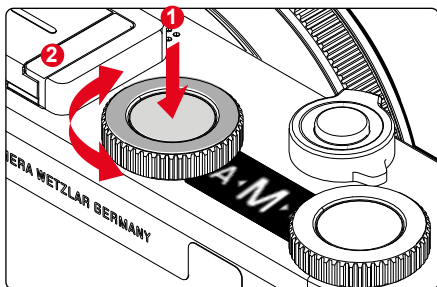

- 1 Appuyer sur la touche de la molette de réglage gauche **7**
- 2 Tourner la molette de réglage gauche **6** pour modifier le mode de fonctionnement

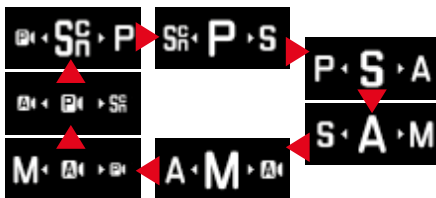

AFFECTATION DES MOLETTES DE RÉGLAGE / TOUCHES DES MOLETTES DE RÉGLAGE

(réglage par défaut)

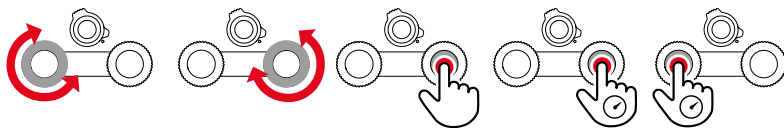

Affectation de la fonction à la molette de réglage gauche ou droite, au choix

P	Correction de l'exposition	Changement de programme	ISO	Modification de l'affectation des touches	Verrouillage/ Déverrouillage de toutes les touches/molettes de réglage
S	Vitesse d'obturation	Correction de l'exposition			
A	Correction de l'exposition	Diaphragme			
M	Vitesse d'obturation				
A	Correction de l'exposition				
	Correction de l'exposition	Correction de l'exposition			
SC					

TOUCHE UTILISATION ET FONCTIONS

COMMANDE TACTILE

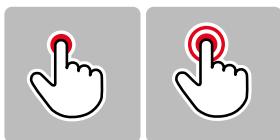

Appuyer
brièvement

Appuyer
deux fois

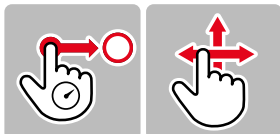

Appuyer
longuement,

balayer
horizontale/
verticale

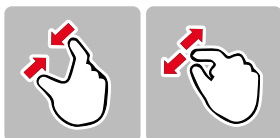

Rapprocher
les doigts

Écarter
les doigts

BASCULEMENT : MODE PRISE DE VUES/MODE LECTURE

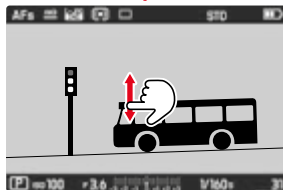

BASCULEMENT : PHOTO/VIDÉO

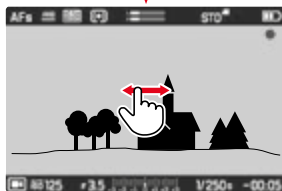
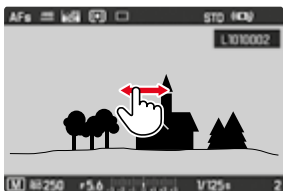

ADAPTATION PERSONNALISÉE DU MENU

Menu Favoris / Touche FN / Touche de la molette de réglage droite

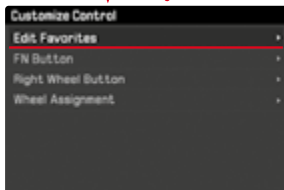
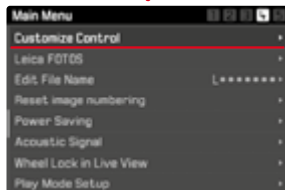

L'APPLICATION LEICA FOTOS

Découvrez la nouvelle application Leica FOTOS. L'application Leica FOTOS est un outil numérique riche en possibilités captivantes qui connecte le photographe et son appareil photo Leica d'une manière encore inédite à ce jour. Connectez tous vos appareils photo Leica compatibles avec la fonction Wi-Fi en une seule application, transférez des images en tout confort et immédiatement, captez de manière authentique des instants volatiles, consultez, optimisez et partagez vos photos, partout et en permanence.

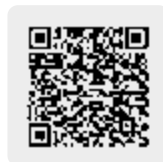

RÉGLAGES PAR DÉFAUT

MENU PRINCIPAL

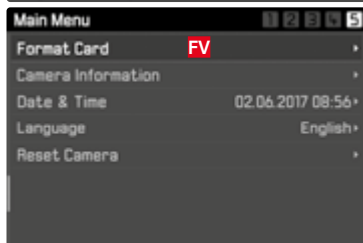
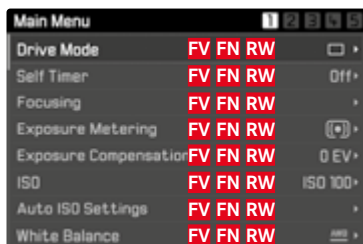

DISPONIBILITÉ POUR LE MENU Favoris ET ACCÈS DIRECT

FV Menu Favoris

FN Touche FN

RW Touche de la molette de réglage droite

Menu Favoris



LISTES D'ACCÈS DIRECT

Touche FN

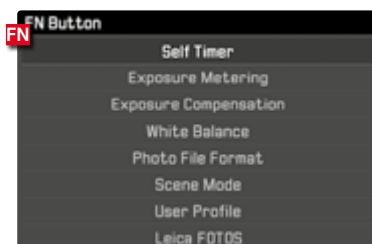

Touche de la molette de réglage droite

