



# LEICA Q2 MONOCHROM

Mode d'emploi

## AVANT-PROPOS

Chère cliente, cher client,

Nous espérons que vous prendrez grand plaisir à utiliser votre nouveau Leica Q2 Monochrom et vous souhaitons de pleinement réussir vos photos. Afin de pouvoir utiliser l'ensemble des performances de votre appareil photo, commencez par lire le présent mode d'emploi. Vous trouverez en permanence toutes les informations sur le Leica Q2 Monochrom sur le site : [q2-monochrom.leica-camera.com](http://q2-monochrom.leica-camera.com).

Leica Camera AG

## ÉQUIPEMENTS FOURNIS

Avant de mettre votre appareil photo en marche, vérifiez la présence de tous les accessoires.

- Leica Q2 Monochrom avec parasoleil vissé
- Batterie lithium-ion Leica BP-SCL4
- Chargeur Leica BC-SCL4, avec câble d'alimentation (US, EU)
- Couvercle pour parasoleil
- Bague de protection du filetage
- Cache de griffe porte-accessoires
- Courroie de port
- Mode d'emploi succinct
- Certificat de contrôle
- Encart CE
- Encart Creative Cloud

## PIÈCES DE RECHANGE/ACCESSOIRES

Pour plus de détails sur la gamme complète actuelle de pièces de rechange et d'accessoires pour votre appareil photo, contactez le service Leica Customer Care ou consultez le site de Leica Camera AG :

[fr.leica-camera.com/Photographie/Leica-Q/Accessoires](http://fr.leica-camera.com/Photographie/Leica-Q/Accessoires)

Avec l'appareil photo doivent être utilisés uniquement les accessoires spécifiés et décrits dans ce mode d'emploi ou par Leica Camera AG (batterie, chargeur, fiche secteur, câble d'alimentation, etc.). Utilisez ces accessoires uniquement pour le présent produit. Des accessoires d'une autre marque peuvent entraîner des dysfonctionnements et, le cas échéant, provoquer des dommages.

**Avant la première mise en service de votre appareil photo, lisez les chapitres « Mentions légales », « Consignes de sécurité » et « Remarques d'ordre général » afin d'éviter toute détérioration du produit et de prévenir tout risque ou blessure possible.**

## MENTIONS LÉGALES

### MENTIONS SUR LES DROITS D'AUTEUR

- Veuillez respecter scrupuleusement la législation sur les droits d'auteur. L'enregistrement et la publication de supports, enregistrés soi-même auparavant, par ex. bandes, CD ou autres supports publiés ou envoyés, peuvent contrevenir à la législation sur les droits d'auteur. Cela s'applique également à l'ensemble des logiciels fournis.
- À propos de l'utilisation des vidéos réalisées avec cet appareil photo : ce produit fait partie de la licence du portefeuille de brevets AVC pour l'utilisation personnelle par un utilisateur final. Sont également agréés les types d'utilisation pour lesquels l'utilisateur final n'a droit à aucune compensation, par ex. (i) pour un codage au standard AVC (« AVC vidéo ») et/ou (ii) le décodage d'une vidéo AVC codée selon le standard AVC par un utilisateur final dans le cadre d'une utilisation personnelle et/ou que l'utilisateur final privé a obtenue du prestataire qui a lui-même acquis une licence pour la fourniture de vidéos AVC. Aucune licence explicite ou implicite n'est accordée pour toutes les autres utilisations. Toutes les autres utilisations, en particulier la mise à disposition de vidéos AVC moyennant une indemnisation, peuvent nécessiter un accord de licence spécifique avec MPEG LA, L.L.C. Vous pouvez obtenir plus d'informations de la part de MPEG LA, L.L.C. à l'adresse [www.mpegla.com](http://www.mpegla.com).

## MENTIONS LÉGALES CONCERNANT CE MODE D'EMPLOI

### DROITS D'AUTEUR

Tous droits réservés.

L'ensemble des textes, images et graphiques sont soumis aux droits d'auteur et autres lois relatives à la protection de la propriété intellectuelle. Il est interdit de les copier, de les modifier ou de les utiliser à des fins commerciales ou pour les transmettre à des tiers.

### CARACTÉRISTIQUES TECHNIQUES

Des modifications ont pu être apportées à des produits et prestations après la date de clôture de la rédaction. Le fabricant se réserve le droit de modifier la conception ou la forme, les nuances de couleur et l'étendue de la livraison ou des services pendant le délai de livraison, à condition que les modifications ou les écarts soient raisonnables pour le client compte tenu des intérêts de Leica Camera AG. À cet égard, Leica Camera AG se réserve le droit d'apporter des modifications ainsi que le droit à l'erreur. Les illustrations peuvent également contenir des accessoires, des options ou d'autres éléments qui ne font pas partie de l'étendue de la livraison ou des services proposés de série. Certaines pages peuvent également contenir des types et des services qui ne sont pas proposés dans tous les pays.



## MARQUES ET LOGOS

Les marques et logos utilisés dans le document sont des marques protégées. Il n'est pas permis d'utiliser ces marques ou logos sans l'accord préalable de Leica Camera AG.

## DROITS DE LICENCE

Leica Camera AG souhaite vous proposer une documentation informative innovante. En raison de cette créativité, nous vous prions toutefois de comprendre que Leica Camera AG doit protéger sa propriété intellectuelle, y compris les brevets, les marques commerciales et les droits d'auteur, et que cette documentation n'accorde aucun droit de licence sur la propriété intellectuelle de Leica Camera AG.

## REMARQUES IMPORTANTES CONCERNANT L'UTILISATION DU WLAN/BLUETOOTH®

- En cas d'utilisation d'appareils ou de systèmes informatiques exigeant une meilleure sécurité que les appareils WLAN, il faut s'assurer de la mise en œuvre sur les systèmes utilisés de mesures appropriées en matière de sécurité et de protection contre les dysfonctionnements.
- Leica Camera AG décline toute responsabilité concernant les dommages dus à l'utilisation de l'appareil photo à d'autres fins que l'utilisation en tant qu'appareil WLAN.
- La fonction WLAN est supposée être utilisée dans les pays où cet appareil photo est commercialisé. Il existe un risque que l'appareil photo contrevienne aux dispositions en matière de radiotransmission s'il est utilisé dans d'autres pays que ceux dans lesquels il est commercialisé. Leica Camera AG décline toute responsabilité en cas de manquement à cette règle.
- Veuillez tenir compte du fait qu'il existe un risque d'interception par des tiers des données transmises et reçues par radiotransmission. Il est fortement conseillé d'activer le cryptage dans les paramètres du Wireless Access Point afin de garantir la sécurité des informations.
- Évitez d'utiliser l'appareil photo dans des zones soumises à des champs magnétiques, de l'électricité statique ou des perturbations, p. ex. à proximité d'un four à micro-ondes. Sinon les radiotransmissions pourraient ne pas atteindre l'appareil photo.
- En cas d'utilisation de l'appareil photo à proximité d'appareils tels que les fours à micro-ondes ou les téléphones sans fil utilisant la bande de fréquence radio de 2,4 GHz, les deux appareils peuvent connaître une dégradation de leur performance.
- Ne les connectez pas via des réseaux sans fil que vous n'êtes pas habilité à utiliser.

- Quand la fonction WLAN est activée, elle recherche automatiquement les réseaux sans fil. Durant cette opération peuvent s'afficher aussi certains réseaux pour lesquels vous n'avez pas d'habilitation (SSID : désigne le nom d'un réseau WLAN). Cependant, n'essayez pas d'établir une connexion avec ce genre de réseaux, car cela pourrait être considéré comme un accès non autorisé.
- Il est recommandé de désactiver la fonction WLAN en avion.
- L'utilisation de la bande de fréquence radio WLAN de 5150 MHz à 5350 MHz est uniquement autorisée dans des pièces fermées.
- À propos de certaines fonctions de Leica FOTOS, veuillez lire les remarques importantes en p. 138.

## INDICATIONS D'ORDRE RÉGLEMENTAIRE

La date de fabrication de votre appareil photo figure sur un autocollant sur la carte de garantie ou sur l'emballage. Cette date est indiquée ainsi : année/mois/jour.

Vous trouverez les homologations nationales spécifiques à cet appareil dans le menu de celui-ci.

- ▶ Dans le menu principal, sélectionnez **Informations appareil**
- ▶ Sélectionnez **Regulatory Information**

## MARQUAGE CE

Le marquage CE de nos produits atteste du respect des exigences de base des normes européennes en vigueur.

Français		
<b>Déclaration de conformité (DoC)</b>		
Par la présente, "Leica Camera AG" déclare que ce produit est en conformité avec les exigences essentielles et les autres clauses justificatives de la Directive 2014/53/EU.		
Les clients peuvent télécharger une copie de la DoC originale de nos d'équipements radioélectriques sur notre serveur de DoC :		
www.cert.leica-camera.com		
Pour toute autre question, veuillez contacter : Leica Camera AG, Am Leitz-Park 5, 35578 Wetzlar, Allemagne		
<b>En fonction du produit (voir les Caractéristiques techniques)</b>		
Type	Bande de fréquence (fréquence centrale)	Puissance maximale (dBm E.I.R.P.)
WLAN	2412-2462/5180-5240 MHz/ 5260-5320/5500-5700 MHz	20
Technologie sans fil Bluetooth®	2402-2480 MHz	20

## ÉLIMINATION DES APPAREILS ÉLECTRIQUES ET ÉLECTRONIQUES

(applicable dans l'UE ainsi que dans les autres pays européens possédant des systèmes de tri sélectif)



Cet appareil contient des composants électriques et/ou électroniques et ne doit donc pas être jeté aux ordures ménagères ordinaires. Au lieu de cela, il doit être déposé à un point de collecte municipal adapté afin d'y être recyclé.

Ce dépôt est gratuit. Si l'appareil contient des piles ou des batteries remplaçables, celles-ci doivent être préalablement retirées et, le cas échéant, éliminées séparément par vos soins conformément à la réglementation en vigueur.

D'autres informations à ce sujet sont disponibles auprès de l'administration municipale, de la société de traitement des déchets ou du magasin dans lequel vous avez acheté cet appareil.

## CONSIGNES DE SÉCURITÉ

### GÉNÉRALITÉS

- N'utilisez pas votre appareil à proximité immédiate d'appareils émettant des champs magnétiques, électrostatiques ou électromagnétiques puissants (p. ex. les fours à induction, les fours à micro-ondes, les téléviseurs, les écrans d'ordinateur, les consoles de jeux vidéo, les téléphones portables ou les radios). Leur champ électromagnétique peut perturber l'enregistrement des images.
- Les champs magnétiques puissants, tels que ceux des haut-parleurs ou des gros moteurs électriques, peuvent endommager les données enregistrées ou perturber les prises de vue.
- Si l'appareil présente des défaillances dues à l'interférence de champs électromagnétiques, arrêtez-le, retirez brièvement la batterie et remettez-le ensuite en marche.
- N'utilisez pas l'appareil à proximité immédiate d'émetteurs radio ou de lignes à haute tension. Leur champ électromagnétique peut également perturber l'enregistrement des images.
- Prenez les précautions qui s'imposent et conservez les petites pièces (p. ex. le cache de griffe porte-accessoires) :
  - hors de portée des enfants
  - dans un endroit où elles ne pourront être ni perdues ni volées
- Les composants électroniques modernes sont sensibles aux décharges électrostatiques. Comme les personnes marchant sur une moquette synthétique peuvent aisément se charger de plusieurs dizaines de milliers de volts, il est possible qu'une décharge électrostatique survienne lors de la prise en main de l'appareil photo, en particulier si celui-ci repose sur un support conducteur. Si seul le boîtier de l'appareil photo est concerné, cette décharge ne présentera absolument aucun risque pour les composants électroniques. Pour des raisons de sécurité, il est en revanche vivement conseillé, malgré la présence de commutateurs de sécurité supplémentaires, de ne pas toucher les contacts débouchant à l'extérieur tels que les contacts du raccord pour flash.
- Veillez à ce que le capteur d'identification du type d'objectif dans la baïonnette ne soit ni encrassé, ni rayé. Veillez également à ce que ni grains de sable ni particules de même sorte susceptibles de rayer la baïonnette ne puissent s'y déposer. Nettoyez ce composant uniquement à sec (pour les appareils photo à objectif).
- N'utilisez pas de chiffon optique à microfibres (synthétique) pour un éventuel nettoyage des contacts, mais plutôt un chiffon en coton ou en lin. Vous éliminerez avec certitude toute charge électrostatique en touchant auparavant un tuyau de chauffage ou une conduite d'eau (matériau conducteur relié à la terre). Pour éviter que les contacts ne soient souillés ou oxydés, il est également possible de ranger votre appareil dans un endroit sec en ayant pris soin de mettre en place le cache de l'objectif et le couvercle de prise pour viseur/raccord pour flash (sur les appareils photo à objectif).
- N'utilisez que les accessoires prévus pour ce modèle afin d'éviter les pannes, les courts-circuits et les décharges électriques.
- N'essayez pas de retirer des pièces du boîtier (caches). Les réparations doivent être effectuées uniquement par un réparateur agréé.
- Mettez l'appareil à l'abri des bombes aérosol insecticides et autres substances chimiques corrosives. N'utilisez pas d'essence (benzine), de diluants ou d'alcool pour le nettoyer. Certains liquides et substances chimiques peuvent endommager le boîtier de l'appareil ou son revêtement.
- Étant donné que le caoutchouc et les plastiques peuvent dégager des substances chimiques corrosives, ils ne doivent pas rester en contact prolongé avec l'appareil.

- Assurez-vous que ni sable, ni poussière, ni eau ne puissent s'infiltrer dans l'appareil, notamment en cas de neige, de pluie ou sur la plage. Faites-y particulièrement attention lorsque vous changez d'objectif (pour les appareils photo à objectif) ou lorsque vous insérez ou retirez la carte mémoire ou la batterie. Le sable et la poussière peuvent endommager l'appareil photo, les objectifs, la carte mémoire ainsi que la batterie. L'humidité peut provoquer des dysfonctionnements, voire des dégâts irréversibles à l'appareil photo et à la carte mémoire.

## OBJECTIF

- Un objectif agit comme une loupe quand un rayonnement solaire intense irradie la face frontale de l'appareil photo. Par conséquent, il faut impérativement éviter d'exposer l'appareil photo à un rayonnement solaire intense.
- La mise en place du couvercle d'objectif et la mise de l'appareil photo à l'ombre (de préférence dans sa housse) aident à éviter toute détérioration à l'intérieur de l'appareil photo.

## BATTERIE

- Une utilisation inadéquate des batteries et l'emploi de types de batteries non prévus peuvent le cas échéant entraîner une explosion.
- Il est interdit d'exposer les batteries au rayonnement solaire, à la chaleur ou à l'humidité pendant une durée prolongée. Les batteries ne doivent pas non plus être placées dans un four à micro-ondes ou un récipient à haute pression au risque de provoquer un incendie ou une explosion.
- Il ne faut jamais recharger ni insérer dans l'appareil photo des batteries humides ou mouillées.
- Grâce à la soupape de sûreté de la batterie, les surpressions, dues le cas échéant à une manipulation incorrecte, sont

éliminées de manière contrôlée. Par conséquent, il faut éliminer sans délai une batterie présentant une dilatation. Il existe des risques d'explosion.

- Veillez à ce que les contacts de la batterie restent propres et librement accessibles. Les batteries lithium-ion sont protégées contre les courts-circuits, il convient cependant de protéger les contacts contre les objets métalliques tels que des agrafes ou des bijoux. Une batterie présentant un court-circuit peut devenir très chaude et provoquer des brûlures graves.
- Si une batterie tombe au sol, vérifiez alors que le boîtier et les contacts ne présentent pas de dommages. L'utilisation d'une batterie abîmée peut endommager l'appareil photo.
- En cas d'apparition d'odeurs, de décolorations, de déformations, de surchauffe ou d'écoulement de liquide, la batterie doit être immédiatement retirée de l'appareil photo ou du chargeur et remplacée. N'utilisez plus cette batterie, sinon elle risque une surchauffe ou encore de provoquer un incendie et/ou une explosion.
- Ne jetez en aucun cas les batteries au feu, sinon elles pourraient exploser.
- En cas de fuite de liquide ou d'odeur de brûlé, tenir la batterie éloignée des sources de chaleur. Le liquide qui a coulé peut s'enflammer.
- L'utilisation d'autres chargeurs non agréés par Leica Camera AG peut endommager les batteries et, dans le pire des cas, provoquer des blessures graves, voire mortelles.
- Veillez à ce que la prise secteur utilisée soit librement accessible.
- Ne pas ouvrir la batterie ni le chargeur. Les réparations doivent être réalisées exclusivement par des ateliers agréés.
- Assurez-vous que les batteries soient conservées hors de portée des enfants. Si les batteries sont avalées, il y a risque d'étouffement.

## PREMIERS SECOURS

- Si du liquide de batterie entre en contact avec les yeux, il y a risque de cécité. Rincez immédiatement et abondamment les yeux à l'eau claire. Ne vous frottez pas les yeux. Consultez un médecin d'urgence.
- Si du liquide s'écoule sur la peau ou les vêtements, il existe des risques de blessure. Nettoyez les zones concernées à l'eau claire.

## CHARGEUR

- Lorsque le chargeur est utilisé à proximité de récepteurs radio, la réception peut s'en trouver perturbée. Veillez à ce que la distance entre les appareils soit au minimum de 1 m.
- Lorsque le chargeur est utilisé, il peut provoquer des bruits (« sifflements »). Ce phénomène est normal et ne constitue pas un dysfonctionnement.
- Débranchez le chargeur du secteur quand vous ne l'utilisez pas. En effet, même sans batterie en place, il consomme une (très faible) quantité d'électricité.
- Assurez-vous que les contacts du chargeur restent propres et ne les mettez en aucun cas en court-circuit.

## CARTE MÉMOIRE

- Il convient de ne pas retirer la carte mémoire de l'appareil tant qu'une prise de vue est enregistrée sur celle-ci ou que la carte mémoire est en cours de lecture. Il convient de ne pas non plus éteindre l'appareil photo ni de le secouer durant ce laps de temps.
- Tant que la LED d'état est allumée, ce qui indique que l'appareil accède à la mémoire, n'ouvrez pas le compartiment et ne retirez

ni la carte mémoire ni la batterie. Cela pourrait détruire les données et entraîner un dysfonctionnement de l'appareil.

- Ne faites pas tomber les cartes mémoire et ne les pliez pas, sinon elles pourraient être endommagées et les données qu'elles contiennent pourraient être détruites.
- Ne touchez pas les contacts situés à l'arrière des cartes mémoire et tenez-les à l'abri de la saleté, de la poussière et de l'humidité.
- Gardez les cartes mémoire hors de portée des enfants. Il existe un risque d'étouffement en cas d'ingestion d'une carte mémoire.

## CAPTEUR

- Les rayonnements d'altitude (p. ex. dans les avions) peuvent provoquer des défauts au niveau des pixels.

## COURROIE DE PORT

- Les courroies de port sont en général en matière particulièrement solide. Pour cette raison, faites en sorte qu'elles soient hors de portée des enfants. Ce ne sont pas des jouets, elles sont potentiellement dangereuses pour les enfants à cause des risques de strangulation.
- Utilisez la courroie de port uniquement pour sa fonction de courroie de port d'appareil photo ou de jumelles. Toute autre utilisation comporte des risques de blessures et peut entraîner, le cas échéant, une détérioration de la courroie de port ; elle est de ce fait prohibée.
- Il convient de ne pas utiliser des courroies de port sur les appareils photo ou les jumelles lors d'activités sportives au cours desquelles il existe un risque particulièrement important de rester accroché avec la courroie de port (par ex. escalade en montagne ou autres sports de plein air comparables).

## TRÉPIED

- En cas d'utilisation d'un trépied, assurez-vous qu'il est stable et tournez l'appareil photo en déplaçant le trépied et non pas en tournant l'appareil photo lui-même. En cas d'utilisation d'un trépied, veillez également à ne pas trop serrer la vis du trépied, à ne pas exercer une force trop importante, etc. Évitez de transporter l'appareil photo avec le trépied en place. Vous pourriez vous blesser ou blesser d'autres personnes, ou encore endommager l'appareil photo.

## FLASH

- L'emploi de flashes incompatibles avec le Leica Q2 Monochrom peut dans le pire des cas entraîner des dommages irréversibles sur l'appareil photo et/ou sur le flash.

## REMARQUES D'ORDRE GÉNÉRAL

Pour en savoir plus sur les mesures à prendre en cas de problèmes, reportez-vous au paragraphe « Entretien/Stockage ».

### APPAREIL PHOTO/OBJECTIF

#### (Pour les appareils photo à objectif)

- Veuillez noter le numéro de série de votre appareil photo (gravé sur le fond du boîtier) et celui des objectifs, car ils sont d'une extrême importance en cas de perte.
- Pour empêcher que la poussière, etc. pénètre à l'intérieur de l'appareil photo, il faut toujours installer un objectif ou le couvercle à baïonnette de l'appareil photo.
- Pour la même raison, les changements d'objectif doivent s'effectuer rapidement dans un environnement le moins poussiéreux possible.
- Il convient de ne pas ranger le couvercle à baïonnette de l'appareil photo ou le couvercle arrière de l'objectif dans une poche de pantalon, ce qui favorise le dépôt de poussière qui peut s'introduire dans l'appareil lors de la remise en place du couvercle.

### ÉCRAN

- Lorsque l'appareil est exposé à de fortes fluctuations de température, il est possible que de la condensation se forme sur l'écran. Essayez celui-ci avec soin à l'aide d'un chiffon doux sec.
- Si l'appareil photo est très froid au moment de sa mise sous tension, l'image sur l'écran est un peu plus sombre que d'habitude. L'écran retrouve sa luminosité normale à mesure qu'il se réchauffe.

### BATTERIE

- Pour que la batterie puisse être chargée, elle doit être à une température comprise entre 10 °C et 30 °C (sinon le chargeur ne se met pas en marche ou s'arrête).
- Les batteries lithium-ion peuvent être rechargées à tout moment, quel que soit leur état de charge. Si une batterie n'est que partiellement déchargée lors du démarrage de la charge, elle sera d'autant plus rapidement rechargée.
- Les batteries sont fournies seulement partiellement chargées ; par conséquent elles doivent être rechargées complètement avant leur première utilisation.
- Une batterie neuve atteint sa pleine capacité seulement après avoir été entièrement chargée et déchargée – par l'utilisation de l'appareil photo – 2 ou 3 fois. Ce processus de décharge doit être répété après env. 25 cycles.
- Pendant le processus de charge, la batterie et le chargeur chauffent. Ce phénomène est normal. Il ne s'agit pas d'un dysfonctionnement.
- Si les deux LED témoins clignotent rapidement (> 2 Hz) après le début de la mise en charge, cela indique une erreur de charge (p. ex. un dépassement du temps de charge, de la tension ou de la température maximum ou encore un court-circuit). Dans ce cas, débranchez le chargeur du secteur et retirez la batterie. Assurez-vous que les conditions de température indiquées ci-dessus sont respectées et recommencez la procédure de charge. Si le problème persiste, adressez-vous à votre revendeur, à votre représentant Leica national ou à la société Leica Camera AG.
- Les batteries lithium-ion rechargeables produisent de l'électricité par le jeu de réactions chimiques internes. Ces réactions sont également influencées par la température extérieure et l'humidité ambiante. Pour une durée de vie et une résistance maximales de la batterie, il convient de ne pas l'exposer



longuement à des températures extrêmes, élevées ou basses (p. ex. dans une voiture en stationnement en été ou en hiver).

- Même dans des conditions d'utilisation optimales, la durée de vie d'une batterie est limitée ! Après plusieurs centaines de cycles de charge, l'autonomie est nettement réduite.
- La batterie interchangeable alimente une batterie tampon supplémentaire intégrée à l'appareil photo qui garantit la mémorisation de l'heure et de la date pendant quelques semaines. Si la capacité de cette batterie tampon est épuisée, il faut recharger celle-ci par la mise en place d'une batterie rechargée. Après un déchargement complet des deux batteries, vous devrez toutefois régler à nouveau l'heure et la date.
- En cas de capacité insuffisante de la batterie ou d'utilisation d'une vieille batterie s'affichent, selon la fonction de l'appareil utilisée, des messages d'avertissement et les fonctions sont éventuellement restreintes voire entièrement bloquées.
- Retirez la batterie lorsque vous n'utilisez pas l'appareil photo pendant une période prolongée. Pour cela, mettez tout d'abord l'appareil photo hors tension à l'aide du commutateur principal. Dans le cas contraire, la batterie pourrait être complètement à plat au bout de plusieurs semaines. En effet, la tension pourrait très fortement baisser parce que l'appareil photo consomme une faible quantité de courant au repos, par exemple pour la sauvegarde de ses réglages, et ce même lorsqu'il est mis hors tension.
- Déposez les batteries défectueuses à un point de collecte afin qu'elles soient recyclées correctement et conformément aux directives en vigueur.
- La date de fabrication figure sur la batterie elle-même. Cette date est indiquée ainsi : semaine/année.

## CARTE MÉMOIRE

- Le nombre de modèles de carte SD/SDHC/SDXC vendus dans le commerce est trop élevé pour que Leica Camera AG puisse contrôler la compatibilité et la qualité de toutes les cartes. En général, ce n'est pas l'appareil ou la carte qui est abîmé. Toutefois Leica Camera AG ne saurait garantir le bon fonctionnement des cartes mémoire génériques notamment qui ne respectent pas toujours les standards SD/SDHC/SDXC.
- Il est conseillé de formater les cartes mémoire de temps à autre, étant donné que la fragmentation résultant de l'effacement des données peut partiellement bloquer sa capacité de stockage.
- Normalement, il n'est pas nécessaire de formater (d'initialiser) une carte mémoire déjà utilisée. Toutefois lorsque vous utilisez pour la première fois une carte non formatée ou formatée sur un autre appareil (un ordinateur, par exemple), vous devez la formater.
- Étant donné que les champs électromagnétiques, la charge électrostatique ainsi que les pannes pouvant survenir sur l'appareil photo ou la carte peuvent provoquer des dommages ou une perte des données stockées sur la carte mémoire, il est recommandé de copier les données sur un ordinateur où elles seront sauvegardées.
- Les cartes mémoire SD, SDHC et SDXC sont équipées d'un curseur de protection en écriture qui permet de les protéger de tout enregistrement ou effacement involontaire. Le curseur se trouve du côté non biseauté de la carte. Quand il est en position basse identifiée par LOCK, les données sont protégées.
- En cas de formatage de la carte mémoire, toutes les données qu'elle contient sont perdues. Le formatage n'est pas empêché par la protection contre l'effacement de certains clichés.

## CAPTEUR

- Si de la poussière ou des particules de saleté adhèrent au verre du capteur, des points ou des taches sombres, selon la taille des particules, peuvent apparaître sur les prises de vue (Pour les appareils photo à objectif). Pour faire nettoyer le capteur, vous pouvez retourner votre appareil photo au Leica Customer Care (voir p. 164). Ce nettoyage ne fait toutefois pas partie des prestations offertes par la garantie et il vous sera donc facturé.

## DONNÉES

- Toutes les données, donc également les données personnelles, peuvent être modifiées ou effacées suite à des opérations de commande défectives ou involontaires, à l'électricité statique, à des accidents, des dysfonctionnements, des réparations ou à d'autres mesures.
- Veuillez noter que Leica Camera AG décline toute responsabilité pour les dommages indirects ou consécutifs dus à la modification ou à la destruction de données ou d'informations personnelles.

## MISE À JOUR DU MICROPROGRAMME

Leica s'efforce sans cesse de développer et d'optimiser le Leica Q2 Monochrom. Sur les appareils photo numériques, de nombreuses fonctions étant commandées électroniquement, il est possible d'installer les améliorations et les extensions des fonctionnalités sur l'appareil au fil du temps. À cette fin, Leica effectue ponctuellement des mises à jour de microprogrammes. Les appareils photo sont toujours livrés équipés de la toute dernière version du microprogramme. Vous pouvez également la télécharger facilement sur notre site Internet et l'installer sur votre appareil photo.

Si vous vous inscrivez comme détenteur d'un appareil photo Leica sur le site Internet de Leica Camera, vous pourrez être informé par newsletter de la disponibilité d'une mise à jour du microprogramme.

Pour plus d'informations sur l'enregistrement et les mises à jour de microprogrammes du Leica Q2 Monochrom ainsi que sur les modifications et compléments au présent mode d'emploi, consultez la zone de téléchargement ou la section « Espace clients » de la société Leica Camera AG : [club.leica-camera.com](http://club.leica-camera.com)

Leica propose également à intervalles irréguliers des mises à jour de microprogrammes des objectifs. Vous pouvez facilement télécharger vous-même un nouveau microprogramme à partir de notre page d'accueil et l'installer sur votre objectif. Pour plus d'informations à ce sujet, reportez-vous à la p. 136.

Pour savoir si votre appareil photo et vos objectifs disposent de la dernière version du microprogramme, consultez l'option de menu [Informations appareil](#) (voir p. 136).

## GARANTIE

En plus de la garantie légale assurée par votre vendeur, Leica Camera AG accorde une garantie produit supplémentaire pour ce produit Leica à compter de la date d'achat chez un revendeur spécialisé Leica agréé. Jusqu'à présent, les conditions de garantie étaient jointes dans l'emballage du produit. En tant que nouveau service, elles seront désormais uniquement mises à disposition en ligne. Ceci présente l'avantage que vous avez accès en permanence aux conditions de garantie applicables à votre produit. Veuillez noter que ceci s'applique uniquement pour les produits qui ne sont pas livrés avec des conditions de garantie jointes. Pour les produits avec conditions de garantie ci-jointes, uniquement ces dernières continuent de s'appliquer. Vous trouverez de plus amples informations sur l'étendue de la garantie, les prestations de garantie et les restrictions à l'adresse : [warranty.leica-camera.com](http://warranty.leica-camera.com)

### **Le Leica Q2 Monochrom est protégé contre les projections d'eau et la poussière.**

L'appareil photo a été testé dans des conditions de laboratoire contrôlées et il est classifié sous IP52 selon DIN EN 60529. Merci de noter que : la protection contre les projections d'eau et la poussière n'est pas permanente et s'altère au fil du temps. À la section sur « Entretien/Stockage », vous trouverez des indications pour le nettoyage et le séchage de l'appareil photo. La garantie ne couvre pas les dommages résultant des liquides. L'ouverture de l'appareil photo par un revendeur ou un partenaire de service non agréé entraîne l'extinction de la garantie concernant les projections d'eau et la poussière.

# TABLE DES MATIÈRES

AVANT-PROPOS.....	2	TOUCHE DE SÉLECTION/TOUCHE CENTRALE .....	37
ÉQUIPEMENTS FOURNIS .....	2	TOUCHE PLAY / TOUCHE FN / TOUCHE MENU.....	38
PIÈCES DE RECHANGE/ACCESSOIRES.....	3	TOUCHE ZOOM/VERROUILLAGE .....	38
MENTIONS LÉGALES .....	4	ÉCRAN (ÉCRAN TACTILE).....	39
CONSIGNES DE SÉCURITÉ.....	8	<b>COMMANDE DE MENU .....</b>	<b>40</b>
REMARQUES D'ORDRE GÉNÉRAL .....	12	ÉLÉMENTS DE COMMANDE .....	40
GARANTIE.....	15	ZONES DE MENU .....	40
TABLE DES MATIÈRES .....	16	CHANGEMENT DE PLAGE DE MENU .....	42
DÉSIGNATION DES PIÈCES .....	20	ÉCRAN DE STATUT .....	43
AFFICHAGES.....	22	MENU PRINCIPAL .....	45
PHOTO .....	22	NAVIGATION DANS LE MENU.....	46
VIDÉO .....	24	SOUS-MENUS .....	47
PRÉPARATIONS.....	28	CLAVIER/PAVÉ NUMÉRIQUE.....	47
FIXATION DE LA COURROIE DE PORT .....	28	MENU À BARRES .....	48
PRÉPARATION DU CHARGEUR .....	28	MENU À CURSEURS .....	49
CHARGE DE LA BATTERIE .....	29	MENU DATE/HEURE .....	49
INSERTION/RETRAIT DE LA BATTERIE.....	30	<b>UTILISATION INDIVIDUALISÉE.....</b>	<b>50</b>
INSERTION/RETRAIT DE LA CARTE MÉMOIRE.....	31	MENU FAVORIS.....	50
MISE EN PLACE/RETRAIT DU PARASOLEIL .....	32	GESTION DU MENU FAVORIS.....	50
COMPENSATION DIOPTRIQUE .....	33	<b>ACCÈS DIRECT AUX FONCTIONS DU MENU.....</b>	<b>51</b>
UTILISATION DE L'APPAREIL PHOTO.....	34	ACCÈS DIRECT DYNAMIQUE.....	51
ÉLÉMENTS DE COMMANDE.....	34	ACCÈS DIRECT STATIQUE .....	52
COMMUTATEUR PRINCIPAL .....	34	<b>RÉGLAGES DE BASE DE L'APPAREIL PHOTO .....</b>	<b>54</b>
DÉCLENCHÉUR .....	35	LANGUE DU MENU.....	54
MOLETTE DE RÉGLAGE DU TEMPS D'OBTURATION .....	36	DATE/HEURE .....	54
MOLETTE .....	36	DATE .....	54
TOUCHE DE MOLETTE .....	37	HEURE .....	54
		FUSEAU HORAIRE.....	55
		HEURE D'ÉTÉ.....	55
		<b>MODE ÉCONOMIQUE D'ÉNERGIE (MODE VEILLE).....</b>	<b>55</b>
		APRÈS QUELQUES SECONDES .....	55
		APRÈS QUELQUES MINUTES .....	55
		<b>RÉGLAGES DE L'ÉCRAN/DU VISEUR.....</b>	<b>56</b>
		UTILISATION DE L'ÉCRAN/MODE EVF.....	56

SENSIBILITÉ DU CAPTEUR D'ŒIL .....	57	MODE PRISE DE VUES (PHOTO).....	68
LUMINOSITÉ.....	57	MODE DÉCLENCHEMENT .....	68
ÉCRAN.....	57	MISE AU POINT (RECENTRAGE) .....	69
EVF.....	57	PHOTOGRAPHER AVEC AF.....	69
RENDU DES COULEURS .....	58	MODES DE FONCTIONNEMENT AUTOFOCUS .....	69
ÉCRAN.....	58	AFs (single).....	69
EVF.....	58	AFc (continuous).....	69
ARRÊT AUTOMATIQUE DE L'ÉCRAN .....	58	MÉTHODES DE MESURE AUTOFOCUS.....	70
CADENCE PRISE DE VUE EVF.....	58	MESURE À CHAMPS MULTIPLES.....	70
<b>SIGNAUX ACOUSTIQUES .....</b>	<b>59</b>	MESURE SPOT/CHAMP.....	70
VOLUME .....	59	RECONNAISSANCE DES VISAGES.....	71
SIGNAUX ACOUSTIQUES.....	59	AF TACTILE .....	71
BRUIT D'OBTURATION ÉLECTRONIQUE.....	59	<b>FONCTIONS AUXILIAIRES AF .....</b>	<b>72</b>
VALIDATION AUTOFOCUS.....	59	AGRANDISSEMENT EN MODE AF.....	72
PHOTOGRAPHER SILENCIEUSEMENT.....	59	LUMIÈRE AUXILIAIRE AF .....	73
<b>RÉGLAGES DE BASE DES PRISES DE VUE (PHOTO) .....</b>	<b>62</b>	VALIDATION AF ACOUSTIQUE .....	73
FORMAT DE FICHIER .....	62	<b>RÉGLAGE RAPIDE AF .....</b>	<b>73</b>
<b>RÉGLAGES JPG.....</b>	<b>63</b>	OUVRIRE LE RÉGLAGE RAPIDE AF.....	73
RÉSOLUTION .....	63	MODIFIER LA TAILLE DU CHAMP DE MESURE AF.....	73
PROPRIÉTÉS DE L'IMAGE.....	64	<b>MISE AU POINT MANUELLE (MF).....</b>	<b>74</b>
CONTRASTE.....	64	<b>FONCTIONS AUXILIAIRES MF.....</b>	<b>74</b>
NETTÉTÉ.....	64	FOCUS PEAKING.....	74
VIRAGE.....	64	AGRANDISSEMENT EN MODE MF.....	75
<b>STABILISATION D'IMAGE.....</b>	<b>65</b>	<b>FONCTION MACRO .....</b>	<b>76</b>
<b>RÉGLAGES DE BASE DES PRISES DE VUE (VIDÉO).....</b>	<b>66</b>	<b>SENSIBILITÉ ISO.....</b>	<b>76</b>
FORMAT DE FICHIER .....	66	VALEURS ISO FIXES.....	76
FORMAT VIDÉO.....	66	RÉGLAGE AUTOMATIQUE .....	77
MICROPHONE.....	66	DÉLIMITATION DES PLAGES DE RÉGLAGE.....	77
RÉDUCTION DU BRUIT DU VENT .....	66	<b>EXPOSITION .....</b>	<b>78</b>
STABILISATION DE VIDÉO.....	66	MÉTHODES DE MESURE DE L'EXPOSITION .....	78
PROPRIÉTÉS DE L'IMAGE .....	67	MESURE SPOT .....	78
		MESURE PONDÉRÉE CENTRALE.....	78
		MESURE À CHAMPS MULTIPLES.....	78
		<b>MODES D'EXPOSITION .....</b>	<b>79</b>
		SÉLECTION DU MODE DE FONCTIONNEMENT .....	79

<b>RÉGLAGE ENTIÈREMENT AUTOMATIQUE DE L'EXPOSITION - P</b> .....	79	COMMANDE AUTOMATIQUE DU FLASH AVEC TEMPS D'OBTURATION PLUS LONGS (SYNCHRONISATION LONG TERME) .....	100
AUTOMATISME PROGRAMMÉ - P .....	79	<b>COMMANDE DU FLASH</b> .....	101
MODIFICATION DES COMBINAISONS TEMPS D'OBTURATION/ DIAPHRAGME PRÉDÉFINIES (CHANGEMENT DE PROGRAMME).....	80	INSTANT DE LA SYNCHRONISATION .....	101
<b>RÉGLAGE SEMI-AUTOMATIQUE DE L'EXPOSITION - A/S</b> .....	80	<b>PORTÉE DU FLASH</b> .....	102
MODE AUTOMATIQUE AVEC PRIORITÉ DIAPHRAGME - A .....	80	<b>CORRECTION DE L'EXPOSITION AU FLASH</b> .....	102
AUTOMATISME AVEC PRIORITÉ AU TEMPS DE POSE - S .....	81	<b>INDICATIONS DE CONTRÔLE DE L'EXPOSITION AU FLASH DANS LE VISEUR</b> ..	104
<b>RÉGLAGE MANUEL DE L'EXPOSITION - M</b> .....	82	<b>MODE PRISE DE VUES (VIDÉO)</b> .....	106
<b>RÉGLAGE DU TEMPS D'OBTURATION</b> .....	82	<b>DÉMARRER/QUITTER LE MODE VIDÉO</b> .....	106
<b>TEMPS D'EXPOSITION PROLONGÉ - T</b> .....	83	<b>DÉMARRER/QUITTER LA PRISE DE VUE</b> .....	107
<b>COMMANDE DE L'EXPOSITION</b> .....	84	<b>COMMANDE DE L'EXPOSITION</b> .....	107
APERÇU DE L'EXPOSITION .....	84	<b>MISE AU POINT</b> .....	107
MÉMORISATION DE LA VALEUR DE MESURE .....	84	<b>MODE LECTURE</b> .....	108
CORRECTION DE L'EXPOSITION .....	87	<b>ÉLÉMENTS DE COMMANDE EN MODE LECTURE</b> .....	108
<b>MODES DE PRISE DE VUE</b> .....	88	<b>DÉMARRER/QUITTER LE MODE LECTURE</b> .....	109
<b>PRISES DE VUE EN RAFALE</b> .....	88	<b>SÉLECTION/DÉFILEMENT DES CLICHÉS</b> .....	110
<b>PRISE DE VUE PAR INTERVALLE</b> .....	89	<b>AFFICHAGE INFO EN MODE LECTURE</b> .....	111
<b>BRACKETING D'EXPOSITION</b> .....	91	<b>AFFICHAGE DES FONCTIONS AUXILIAIRES</b> .....	112
<b>RETARDATEUR</b> .....	92	<b>LECTURE DES SÉRIES DE PRISES DE VUE</b> .....	112
<b>ZOOM NUMÉRIQUE</b> .....	93	PASSER À UNE CERTAINE PRISE DE VUE DU GROUPE.....	113
<b>AFFICHAGES INFO</b> .....	94	POURSUITE DE LA LECTURE .....	113
<b>AFFICHAGES INFO EN MODE PRISE DE VUES</b> .....	94	ENREGISTRER COMME VIDÉO .....	114
<b>AFFICHAGES AUXILIAIRES</b> .....	95	FAIRE DÉFILER INDIVIDUELLEMENT LA SÉRIE DE CLICHÉS .....	114
DÉTOURAGE .....	95	<b>AGRANDISSEMENT D'UN DÉTAIL</b> .....	115
HORIZON VIRTUEL .....	96	<b>AFFICHAGE SIMULTANÉ DE PLUSIEURS CLICHÉS</b> .....	116
QUADRILLAGE .....	97	<b>SÉLECTION/ÉVALUATION DES CLICHÉS</b> .....	118
HISTOGRAMME .....	97	<b>EFFACEMENT DES PRISES DE VUE</b> .....	118
<b>PHOTOGRAPHIE AVEC FLASH</b> .....	98	<b>ACCÈS RAPIDE AUX FONCTIONS DE SUPPRESSION</b> .....	119
<b>FLASHS UTILISABLES</b> .....	98	<b>EFFACER LES PRISES DE VUE UNE À UNE</b> .....	119
<b>MESURE DE L'EXPOSITION AU FLASH (MESURE TTL)</b> .....	99	<b>SUPPRESSION DE PLUSIEURS PRISES DE VUE</b> .....	120
<b>HSS (HIGH SPEED SYNC.)</b> .....	99	<b>EFFACER TOUTES LES PRISES DE VUE</b> .....	121
<b>RÉGLAGE SUR LE FLASH</b> .....	99	<b>EFFACER LES PRISES DE VUE NON ÉVALUÉES</b> .....	122
<b>MODES FLASH</b> .....	100	<b>SUPPRESSION DE SÉRIES DE PRISES DE VUE</b> .....	122
<b>COMMANDE AUTOMATIQUE DU FLASH</b> .....	100		
<b>COMMANDE MANUELLE DU FLASH</b> .....	100		

APERÇU DE LA DERNIÈRE PRISE DE VUE .....	123
DIAPORAMA.....	123
LECTURE VIDÉO.....	124
MONTAGE DES VIDÉOS .....	127
AUTRES FONCTIONS .....	130
PROFILS UTILISATEUR.....	130
GESTION DES DONNÉES.....	132
STRUCTURE DES DONNÉES SUR LA CARTE MÉMOIRE.....	132
MODIFICATION DU NOM DES FICHIERS .....	133
CRÉATION D'UN NOUVEAU DOSSIER .....	133
ENREGISTREMENT DU LIEU DE PRISE DE VUE PAR GPS.....	134
FORMATAGE DE LA CARTE MÉMOIRE .....	134
TRANSFERT DE DONNÉES.....	135
UTILISATION DES DONNÉES BRUTES (DNG).....	135
RÉINITIALISATION DE L'APPAREIL PHOTO AUX RÉGLAGES PAR DÉFAUT..	136
MISES À JOUR DES MICROPROGRAMMES.....	136
ACTUALISER LE MICROPROGRAMME DE L'APPAREIL PHOTO .....	137
LEICA FOTOS.....	138
CONNEXION.....	138
TÉLÉCOMMANDE DE L'APPAREIL PHOTO.....	140
ENTRETIEN/STOCKAGE .....	142
FAQ.....	144
VUE D'ENSEMBLE DU MENU.....	150
INDEX.....	154
CARACTÉRISTIQUES TECHNIQUES.....	160
LEICA CUSTOMER CARE.....	164
ACADÉMIE LEICA .....	164

### Signification des différentes catégories d'informations figurant dans ce mode d'emploi

#### Remarque

Informations supplémentaires

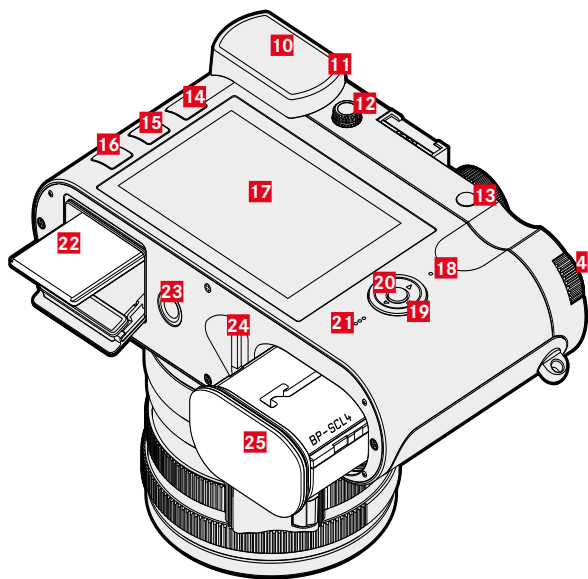
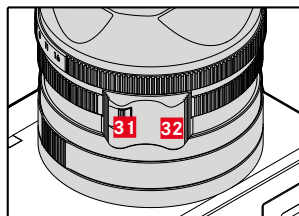
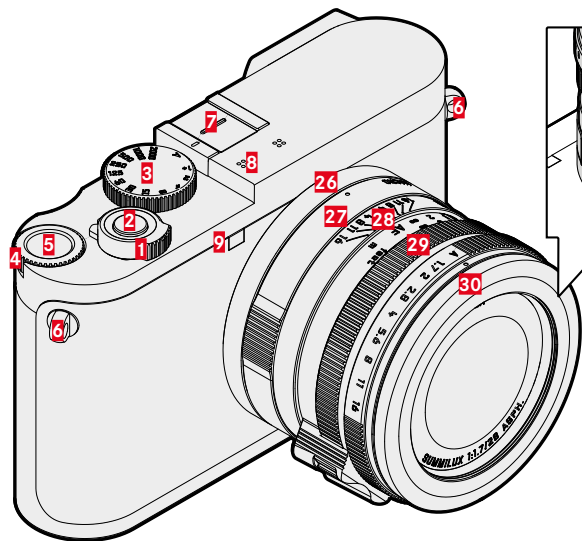
#### Important

Le non-respect de ces instructions peut endommager l'appareil photographique, les accessoires ou les prises de vue

#### Attention

Le non-respect de ces instructions peut entraîner des dommages corporels

## DÉSIGNATION DES PIÈCES





## LEICA Q2 MONOCHROM

- 1** Commutateur principal
- 2** Déclencheur
- 3** Molette de réglage du temps d'obturation
- 4** Molette
- 5** Touche de molette
- 6** Anneaux de transport
- 7** Griffe porte-accessoires
- 8** Micro
- 9** LED du retardateur / lumière auxiliaire AF
- 10** Oculaire de viseur
- 11** Capteur d'œil
- 12** Molette de réglage des dioptries
- 13** Touche zoom/verrouillage
- 14** Touche **PLAY**
- 15** Touche **FN**
- 16** Touche **MENU**
- 17** Écran
- 18** LED d'état
- 19** Touche de sélection
- 20** Touche centrale
- 21** Haut-parleur
- 22** Compartiment de carte mémoire
- 23** Filetage pour trépied
- 24** Manette de déverrouillage de la batterie
- 25** Logement de la batterie

## OBJECTIF « SUMMILUX 1:1.7/28 ASPH. »

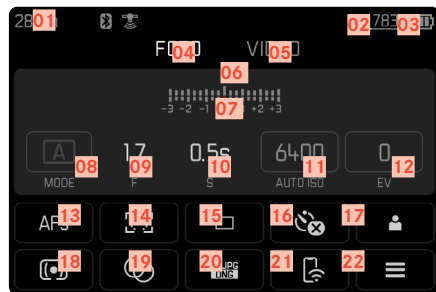
- 26** Point de repère pour fonction macro
- 27** Bague de réglage macro
- 28** Bague de réglage de la mise au point
- 29** Bague de réglage de diaphragme
- 30** Bague de protection du filetage
- 31** Déverrouillage AF/MF
- 32** Poignée de doigt

## AFFICHAGES

La représentation à l'écran est identique à celle dans le viseur.

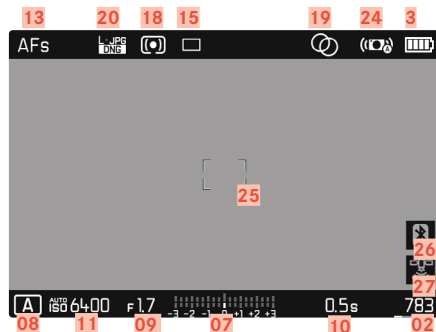
### PHOTO

#### ÉCRAN DE STATUT



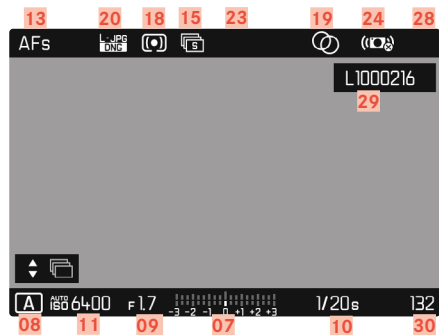
#### LORS DE LA PRISE DE VUE

Tous les affichages/valeurs concernent les réglages actuels.

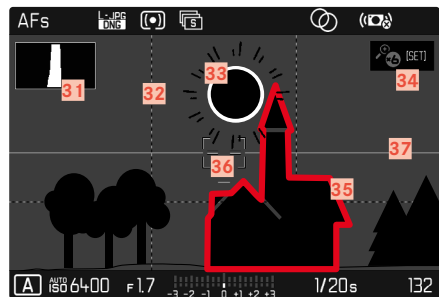





## EN MODE LECTURE

Tous les affichages/valeurs concernent le cliché affiché.



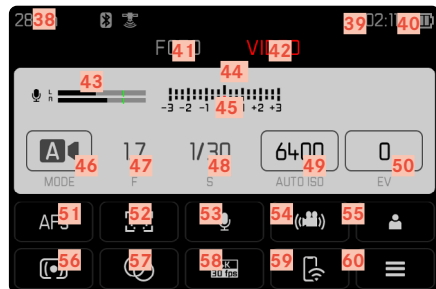
#### Assistants de prise de vue **ACTIVÉ**



- 01 Focale
- 02 Capacité de mémoire restante
- 03 Capacité de la batterie
- 04 Zone de menu PHOTO
- 05 Zone de menu VIDÉO
- 06 Balance de l'exposition
- 07 Échelle de correction de l'exposition
- 08 Mode d'exposition
- 09 Valeur de diaphragme
- 10 Vitesse d'obturation
- 11 Sensibilité ISO
- 12 Valeur de correction de l'exposition
- 13 Mode de mise au point
- 14 Méthode de mesure autofocus
- 15 Mode de prise de vue (Mode Déclenchement)
- 16 Retardateur
- 17 Profil utilisateur
- 18 Méthode de mesure de l'exposition
- 19 Virage
- 20 Format de fichier / niveau de compression / résolution
- 21 Leica FOTOS
- 22 Menu Favoris / Menu principal
- 23 Mode flash / correction d'exposition au flash
- 24 Stabilisation activée
- 25 Champ AF
- 26 Bluetooth® (Leica FOTOS)
- 27 Enregistrement automatique du lieu de la prise de vue (données Exif) (seulement en cas de connexion active à Leica FOTOS)
- 28 Symbole de prise de vue sélectionnée
- 29 Nom de fichier
- 30 Numéro de fichier de la prise de vue affichée
- 31 Histogramme
- 32 Quadrillages
- 33 Identification du détournage des parties du motif surexposées
- 34 Agrandissement automatique comme assistance de mise au point avec une mise au point manuelle (3 fois  ou  6 fois possibles)
- 35 Focus peaking (Identification des bords nets du motif)
- 36 Horizontalité
- 37  Représentation de la taille et de la position d'un détail (visible seulement en cas d'agrandissement d'un détail)

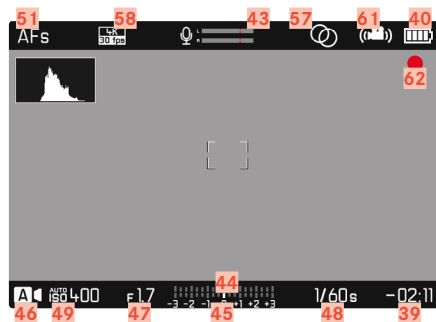
## VIDÉO

### ÉCRAN DE STATUT



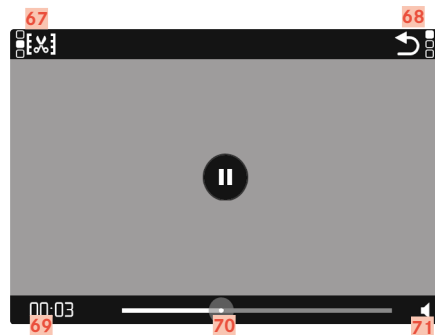
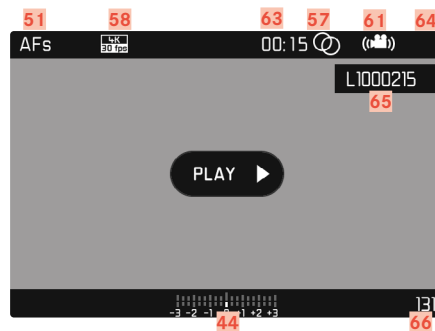
### LORS DE LA PRISE DE VUE

Tous les affichages/valeurs concernent les réglages actuels.



## EN MODE LECTURE

Tous les affichages/valeurs concernent le cliché affiché.








- 38 Focale
- 39 Capacité de mémoire restante
- 40 Capacité de la batterie
- 41 Zone de menu PHOTO
- 42 Zone de menu VIDÉO
- 43 Niveau d'enregistrement du microphone
- 44 Balance de l'exposition
- 45 Échelle de correction de l'exposition
- 46 Mode d'exposition
- 47 Valeur de diaphragme
- 48 Vitesse d'obturation
- 49 Sensibilité ISO
- 50 Valeur de correction de l'exposition
- 51 Mode de mise au point
- 52 Méthode de mesure autofocus
- 53 Sensibilité du micro (Gain du micro)
- 54 Stabilisation de vidéo
- 55 Profil utilisateur
- 56 Méthode de mesure de l'exposition
- 57 Virage
- 58 Résolution / fréquence d'images
- 59 Leica FOTOS
- 60 Menu Favoris / Menu principal
- 61 Stabilisation activée
- 62 Indication d'un enregistrement en cours
- 63 Longueur du cliché
- 64 Symbole de prise de vue sélectionnée
- 65 Nom de fichier
- 66 Numéro de fichier de la prise de vue affichée
- 67 Fonction découpage vidéo
- 68 Quitter la lecture vidéo
- 69 Moment actuel de la lecture
- 70 Barre d'état de la lecture
- 71 Volume de lecture

## AFFICHAGE DE L'ÉTAT DE CHARGE SUR L'ÉCRAN

L'état de charge de la batterie s'affiche sur l'écran de statut ainsi que dans la ligne du haut en haut à droite.

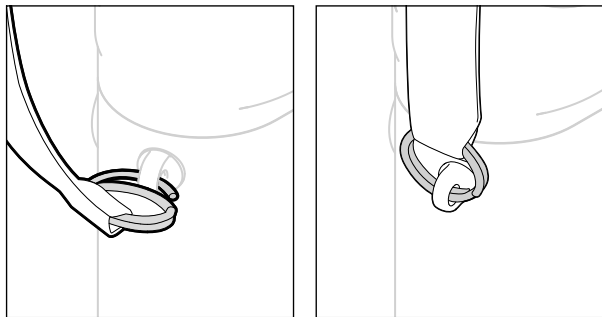


Affichage	État de charge
	env. 75-100 %
	env. 50-75 %
	env. 25-50 %
	env. 0-25 %
	env. 0 % Remplacement ou chargement nécessaire de la batterie



## PRÉPARATIONS

### FIXATION DE LA COURROIE DE PORT

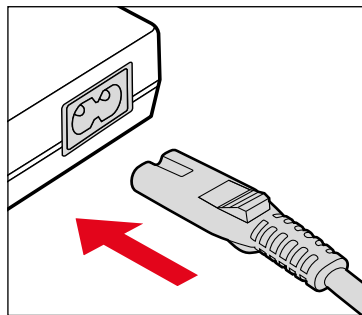


#### Attention

- Après la mise en place de la courroie de port, veuillez vous assurer que les fermetures sont montées correctement pour éviter une chute de l'appareil photo.

### PRÉPARATION DU CHARGEUR

Raccordez le chargeur au réseau avec le câble d'alimentation adapté aux prises locales.



#### Remarque

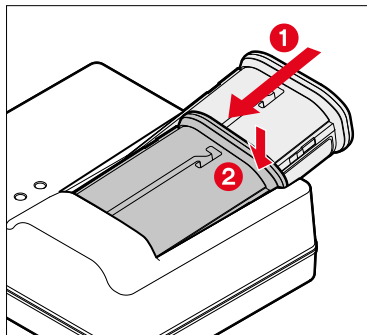
- Le chargeur se règle automatiquement sur la tension appropriée.



## CHARGE DE LA BATTERIE

Une batterie lithium-ion fournit l'énergie nécessaire à l'appareil photo.

### INSERTION DE LA BATTERIE DANS LE CHARGEUR

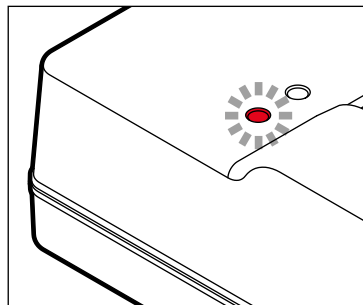


- ▶ Insérez la batterie avec la moulure orientée vers le haut dans le chargeur, jusqu'à ce que les contacts se touchent
- ▶ Enfoncez la batterie vers le bas, jusqu'à ce qu'elle s'enclenche de manière audible et perceptible
- ▶ Assurez-vous que la batterie est complètement insérée dans le chargeur

### RETIRER LA BATTERIE DU CHARGEUR

- ▶ Faites basculer la batterie vers le haut et retirez-la en biais

## AFFICHAGE DE L'ÉTAT DE CHARGE SUR LE CHARGEUR



La LED d'état indique que la procédure de charge est correcte.

Affichage	État de charge	Durée de charge*
<b>CHARGE</b> clignote en vert	en cours de charge	
<b>80%</b> allumé en orange	80 %	env. 2 h
<b>CHARGE</b> s'allume en vert permanent	100 %	env. 3 h ½

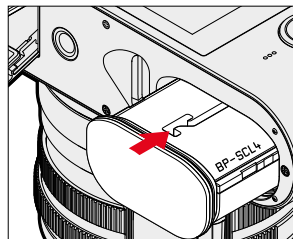
Le chargeur doit être débranché du secteur une fois le chargement de l'appareil terminé. Il n'y a aucun risque de surcharge.

\* dépend de l'état de décharge

## INSERTION/RETRAIT DE LA BATTERIE

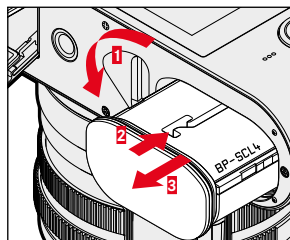
- ▶ Assurez-vous que l'appareil photo est bien éteint (voir p. 34)

### INSERTION



- ▶ Insérez la batterie avec la moulure orientée vers le côté de l'écran, jusqu'à ce qu'elle s'enclenche de manière audible et perceptible

### RETRAIT



- ▶ Tournez la manette de déverrouillage de la batterie
  - La batterie se repousse un peu vers l'extérieur.
- ▶ Appuyez légèrement sur la batterie
  - La batterie se déverrouille et est complètement éjectée.
- ▶ Retirez la batterie

### Important

- Le retrait de la batterie pendant que l'appareil photo est allumé peut entraîner la perte des paramètres individuels et endommager la carte mémoire.

## INSERTION/RETRAIT DE LA CARTE MÉMOIRE

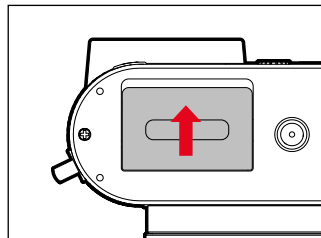
L'appareil photo enregistre les prises de vue sur une carte SD (Secure Digital) ou SDHC (High Capacity) ou encore SDXC (eXtended Capacity).

### Remarques

- Les cartes mémoire SD/SDHC/SDXC sont proposées par de nombreux fabricants, avec différentes capacités de stockage et des vitesses de lecture/écriture variables. En particulier celles qui présentent une capacité et une vitesse de lecture/écriture élevées permettent un enregistrement et une lecture rapides des données.
- En fonction de la capacité de la carte mémoire, celle-ci n'est pas prise en charge ou elle doit être formatée avant la première utilisation dans l'appareil photo (voir p. 134). Dans l'appareil photo s'affiche dans ce cas un message correspondant. Vous trouverez les informations sur les cartes prises en charge à la section « Caractéristiques techniques ».
- Si la carte mémoire ne s'insère pas correctement, vérifiez si elle est bien orientée.
- D'autres indications se trouvent à la p. 10 et à la p. 13.
- En particulier les enregistrements vidéo exigent une vitesse d'écriture élevée.

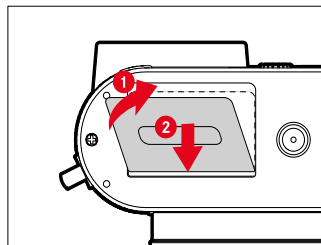
- ▶ Assurez-vous que l'appareil photo est bien éteint (voir p. 34)

## OUVRIER LE CACHE DU COMPARTIMENT À CARTE MÉMOIRE

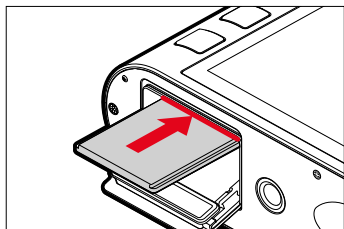


- ▶ Poussez le cache de la manière montrée dans l'illustration, jusqu'à ce qu'un clic retentit
  - Le cache s'ouvre automatiquement.

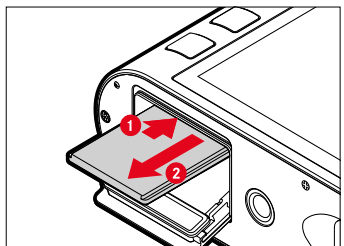
## FERMER LE CACHE DU COMPARTIMENT À CARTE MÉMOIRE



- ▶ Fermez le cache et le maintenez fermé
- ▶ Poussez le cache de la manière montrée, jusqu'à ce qu'il s'enclenche de manière audible

**INSERTION**

- ▶ Enfoncez la carte mémoire avec les contacts vers le côté de l'écran, jusqu'à ce qu'elle s'enclenche de manière audible et perceptible

**RETRAIT**

- ▶ Enfoncez la carte jusqu'à ce qu'un léger clic retentisse
  - La batterie se repousse un peu vers l'extérieur.
- ▶ Retirez la carte

**MISE EN PLACE/RETRAIT DU PARASOLEIL**

Cet appareil photo est livré avec un parasoleil adéquat. Celui-ci est déjà monté à la livraison.

Pour empêcher le vignettage, l'utilisation du parasoleil est recommandée.

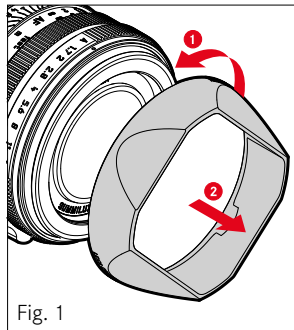
**RETRAIT**

Fig. 1

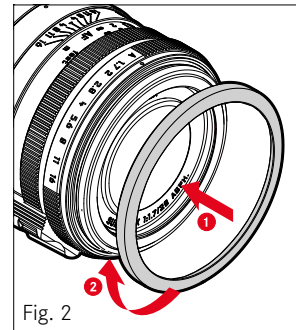


Fig. 2

- ▶ Dévissez le parasoleil dans le sens inverse des aiguilles d'une montre (fig. 1)
- ▶ Vissez la bague de protection du filetage (fig. 2)

## MISE EN PLACE

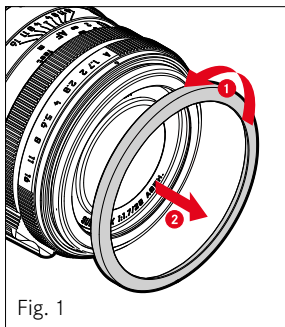


Fig. 1

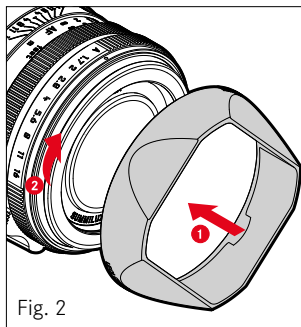


Fig. 2

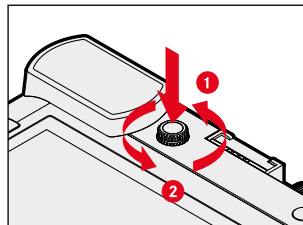
- ▶ Dévissez la bague de protection du filetage dans le sens inverse des aiguilles d'une montre (fig. 1)
- ▶ Revissez le parasoleil dans le sens des aiguilles d'une montre jusqu'en butée (fig. 2)

### Remarques

- Le couvercle de parasoleil joint à la livraison convient uniquement au parasoleil et il ne peut pas être utilisé sans celui-ci comme couvercle d'objectif.
- Pour l'utilisation sans parasoleil, un couvercle avant d'objectif E49 adéquat (n° de commande 14001) est disponible comme accessoire en option : [store.leica-camera.com](http://store.leica-camera.com)

## COMPENSATION DIOPTRIQUE

Afin que les porteurs de lunettes puissent également photographier sans lunettes, le viseur peut être réglé au propre œil dans une plage de +3 à -4 dioptries.



- ▶ Enfoncez la molette de réglage des dioptries dans son renforcement jusqu'à ce qu'un clic retentit
  - Le blocage est enlevé et la molette de réglage des dioptries se projette un peu vers l'extérieur.
- ▶ Regardez à travers le viseur
- ▶ Tournez la molette de réglage des dioptries jusqu'à ce qu'aussi bien l'image dans le viseur que les affichages superposés apparaissent nets
- ▶ Repoussez la molette de réglage des dioptries dans son renforcement jusqu'à ce qu'elle s'enclenche de manière audible

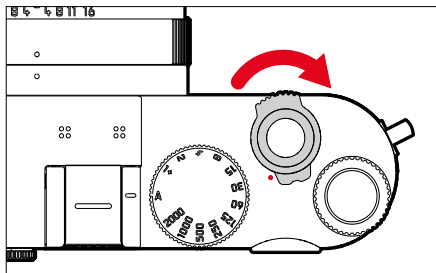
## UTILISATION DE L'APPAREIL PHOTO

### ÉLÉMENTS DE COMMANDE

#### COMMUTATEUR PRINCIPAL

Pour la mise en marche et l'arrêt de l'appareil photo, utiliser le commutateur principal.

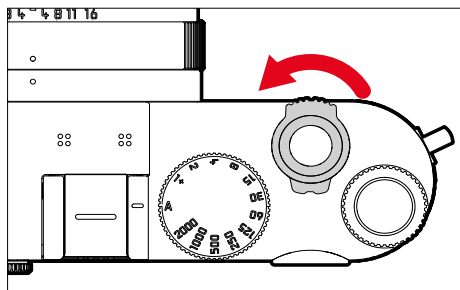
#### MISE EN MARCHÉ DE L'APPAREIL PHOTO



#### Remarques

- L'appareil est opérationnel env. 1 s après sa mise en marche.
- Après la mise en marche, la LED s'allume brièvement et les affichages apparaissent dans le viseur.

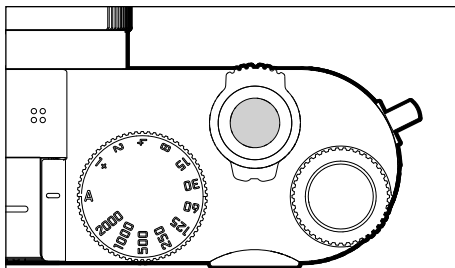
### ARRÊT DE L'APPAREIL PHOTO



#### Remarque

- Grâce à la fonction **Arrêt auto** (voir p. 55), il est possible d'arrêter automatiquement l'appareil photo s'il n'est pas utilisé dans le délai fixé. Si cette fonction est positionnée sur **Arrêt** et si vous n'utilisez pas l'appareil photo pendant une période prolongée, il convient toujours de l'arrêter à l'aide du commutateur principal pour éviter des déclenchements intempestifs et la décharge de la batterie.

## DÉCLENCHEUR



Le déclencheur fonctionne en deux temps.

**Effleurement** (= appui jusqu'au 1er point de pression)

- Activation du système électronique de l'appareil photo et de l'affichage
- Mémorisation de la valeur de mesure (mesure et mémorisation) :
  - enregistre, en mode automatique avec priorité diaphragme la valeur de mesure de l'exposition, c.-à-d. le temps d'obturation calculé par l'appareil photo
- Arrêt du temps de latence en cours d'un retardateur
- Retour au mode Prise de vues
  - à partir du mode Lecture
  - à partir de la commande de menu
  - à partir du mode veille

## Enfoncer

- Déclenchez
  - Les données sont ensuite transférées sur la carte mémoire.
- Démarrage d'un temps de latence présélectionné du retardateur
- Démarrage d'une prise de vue en rafale ou par intervalle

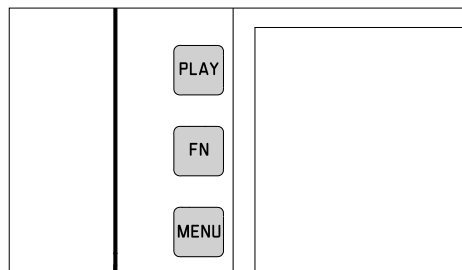
## Remarques

- Pour éviter le flou de bougé, appuyez progressivement sur le déclencheur, et non d'un coup brusque, jusqu'au léger dé clic produit par le déclenchement de l'obturateur.
- Le déclencheur reste bloqué :
  - si la carte mémoire utilisée et/ou la mémoire tampon interne sont (provisoirement) pleines
  - si la batterie a atteint ses limites de performance (capacité, température, durée de vie)
  - si la carte mémoire est protégée en écriture ou endommagée
  - si le capteur est trop chaud







**TOUCHE PLAY / TOUCHE FN / TOUCHE MENU****TOUCHE PLAY**

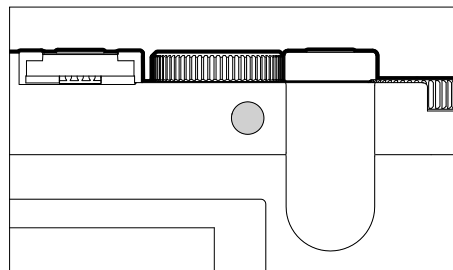
- Mise en marche et arrêt du mode lecture (continue)
- Retour à l'affichage en plein écran

**TOUCHE FN**

- Accès direct aux fonctions du menu
- Accès direct à la fonction Suppression









**TOUCHE MENU**

- Ouverture du menu (y compris écran de statut)
- Ouverture du menu de reproduction
- Sortie du (sous-)menu affiché actuellement

**TOUCHE ZOOM/VERROUILLAGE**

- Accès direct aux fonctions du menu
- Sélection/évaluation du cliché

## ÉCRAN (ÉCRAN TACTILE)

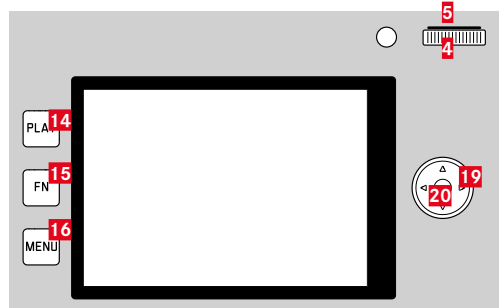
COMMANDE TACTILE*		en mode Prise de vues	en mode Lecture
	appuyer brièvement	Déplacement du champ de mesure AF et mise au point (si AF tactile est actif)	Sélectionner la prise de vue
	appuyer deux fois	Réinitialisation du champ de mesure AF (si AF tactile est actif)	Agrandissement/réduction des prises de vue visualisées
	balayer		Défilement dans la mémoire des prises de vue Déplacement de la section d'image agrandie
	balayer horizontalement (longueur totale)	Remplacement du mode de fonctionnement (photo/vidéo)	Défilement dans la mémoire des prises de vue
	balayer verticalement (longueur totale)	Passage au mode lecture	Passage au mode Prise de vues
	appuyer longuement	Modification de la taille du champ de mesure AF	
	rapprocher les doigts / écarter les doigts		Agrandissement/réduction des prises de vue visualisées
	balayer et maintenir / maintenir et balayer	Déplacement du champ de mesure AF et mise au point (si AF tactile est actif)	Balayer constamment

\* Un effleurement suffit, vous ne devez pas appuyer.

## COMMANDE DE MENU

### ÉLÉMENTS DE COMMANDE

Les éléments ci-dessous sont utilisés pour la commande de menu.



**14** Touche **PLAY**

**15** Touche **FN**

**16** Touche **MENU**

**5** Touche de molette

**4** Molette

**19** Touche de sélection

**20** Touche centrale

## ZONES DE MENU

Il existe trois zones de menu : écran de statut, **Menu principal** et **Favoris**.

Écran de statut :

- offre un accès rapide aux réglages les plus importants

**Favoris** :

- liste personnelle établie par vous-même (pour la gestion de cette liste, voir p. 50)

**Menu principal** :

- offre l'accès à toutes les options de menu
- contient de nombreux sous-menus

### Remarque

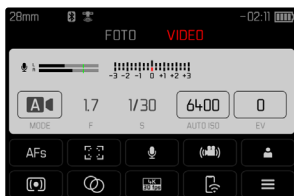
- Le menu Favoris apparaît uniquement si au moins une option de menu lui est affectée.

## ÉCRAN DE STATUT

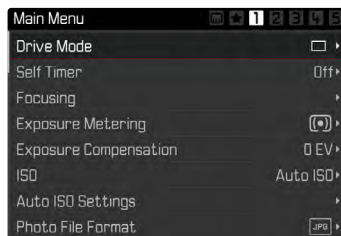
### Photo



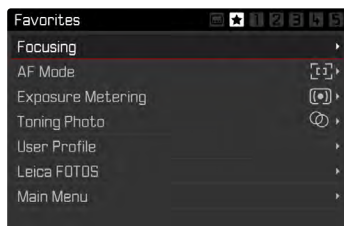
### Vidéo



## MENU PRINCIPAL



## FAVORIS



## CHANGEMENT DE PLAGE DE MENU

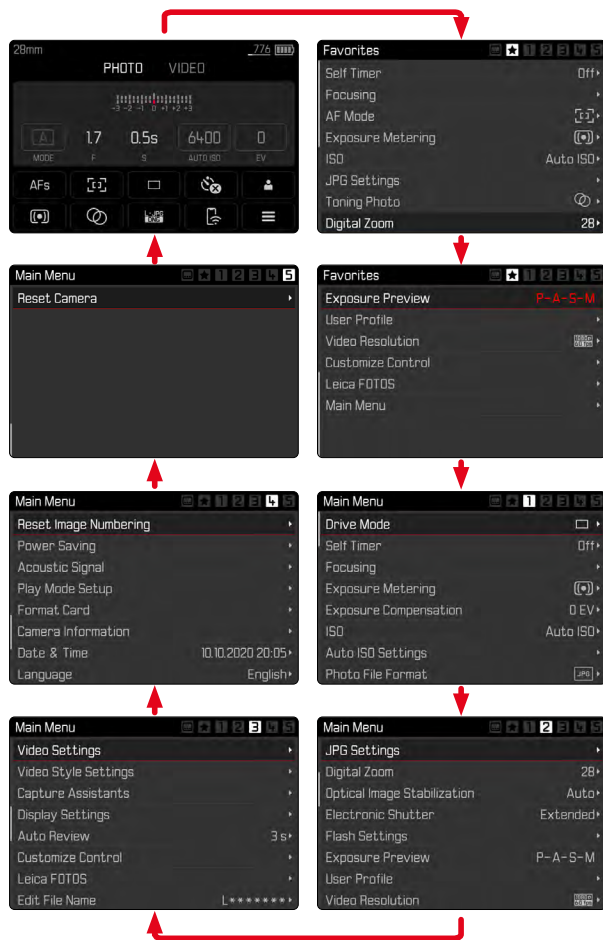
L'écran de statut apparaît toujours comme première zone de menu. La zone de menu supérieure est organisée par « pages », qui sont affichées dans la ligne d'en-tête : écran de statut, le cas échéant, menu Favoris (jusqu'à 2 pages), et cinq sections du menu principal. Il est possible de défiler par pages entre les zones de menu. En alternative l'écran de statut et le menu Favoris possèdent respectivement comme dernière option de menu l'accès au menu principal.

### Pour défiler vers l'avant

- ▶ Appuyez sur la touche **MENU**
  - La page 5 du menu principal est de nouveau suivie par l'écran de statut.

### Pour défiler vers l'arrière

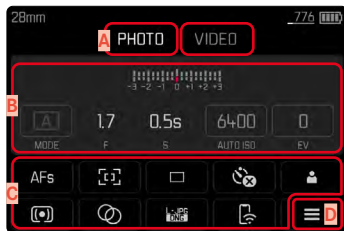
- ▶ Appuyez sur la touche de sélection à gauche
  - Le défilement vers l'arrière n'est possible que jusqu'à l'écran de statut.



## ÉCRAN DE STATUT

L'écran de statut offre un aperçu des informations les plus importantes sur l'état actuel de l'appareil photo et sur les réglages actifs.

Par ailleurs, il sert à l'accès rapide aux réglages importants. L'écran de statut est optimisé à la commande tactile.



- A** Mode de fonctionnement : photo/vidéo
- B** Réglages de la luminosité (voir p. 78 et p. 106)
- C** Options de menu
- D** Accès au menu principal

## Remarques

- Lorsque la commande tactile n'est pas possible ni souhaitée (par ex. en mode EVF), l'utilisation de l'écran de statut peut également s'effectuer avec touche de sélection, touche centrale, molette et touche de molette.
- Les réglages deviennent immédiatement effectifs.
- Les champs de commande encadrés sont sélectionnables. Les valeurs non encadrées sont des valeurs automatiquement pilotées (indépendamment du mode d'exposition actif).
- Les options de menu disponibles se distinguent pour les modes photo et vidéo.

## EFFECTUER DES RÉGLAGES

Les réglages peuvent être effectués de différentes manières par l'écran de statut. Le type du réglage varie entre les menus.

- ▶ Effleurez rapidement le champ de commande souhaité
  - Le menu correspondant apparaît.

## EN CAS DE RÉGLAGE DIRECT

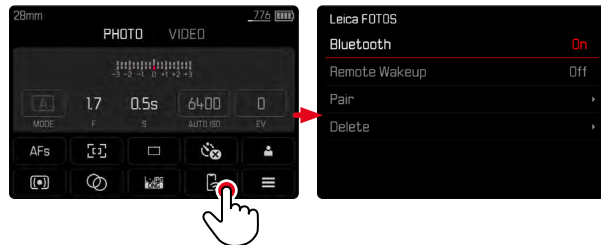
Dans la zone inférieure de l'écran de statut, une variante du menu à barres apparaît (voir p. 48).



- ▶ Sélectionnez ou balayez directement la fonction souhaitée

## EN CAS D'OUVERTURE D'UN SOUS-MENU NORMAL

Ces menus se comportent comme pour l'ouverture à partir du menu principal (voir p. 45). La commande tactile n'est pas disponible pour cette raison. Au lieu de l'option de menu supérieure, on retourne cependant d'ici à l'écran de statut.



- ▶ Sélectionnez le réglage désiré



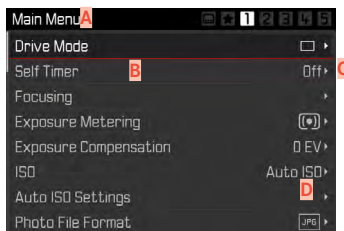
## MENU FAVORIS

Le menu Favoris offre un accès rapide aux options de menu les plus fréquemment utilisées. Il se compose de jusqu'à 15 options de menu. L'affectation s'effectue individuellement (voir p. 50).



## MENU PRINCIPAL

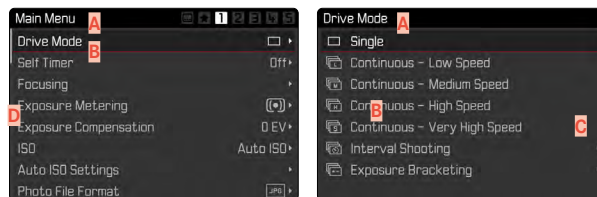
Le menu principal offre un accès à tous les réglages. La plupart est organisée dans des sous-menus.



- A** Zone de menu : Menu principal/Favoris
- B** Désignation de l'option de menu
- C** Paramétrage de l'option du menu
- D** Mention du sous-menu

## SOUS-MENU

Il existe différents types de sous-menus. Pour l'utilisation respective, voir les pages suivantes.



- A** Option de menu active
- B** Option de sous-menu
- C** Indications concernant les autres sous-menus
- D** Barre de défilement

Il existe différents types de sous-menus. Pour l'utilisation respective, voir les pages suivantes.

## NAVIGATION DANS LE MENU

### NAVIGATION PAGE PAR PAGE

#### Pour défiler vers l'avant

- ▶ Appuyez sur la touche **MENU** (plusieurs fois le cas échéant)
  - La page 5 du menu principal est de nouveau suivie par l'écran de statut.

#### Pour défiler vers l'arrière

- ▶ Appuyez sur la touche de sélection à gauche
  - Le défilement vers l'arrière n'est possible que jusqu'à l'écran de statut.

### NAVIGATION LIGNE PAR LIGNE

(Sélection des fonctions/variantes de fonctions)

- ▶ Appuyez sur le haut / le bas de la touche de sélection ou
- ▶ Tournez la molette (vers la droite = vers le bas, vers la gauche = vers le haut)
  - Après la dernière option de menu dans la direction respective, l'affichage retourne automatiquement à la page suivante / précédente. La zone de menu actuelle (favoris, menu principal) n'est pas quittée ici.

#### Remarque

- L'accès à certaines options de menu n'est possible que dans certaines conditions. Pour le signaler, le texte des lignes correspondantes est en gris.

## AFFICHAGE DES SOUS-MENUS

- ▶ Appuyez sur la touche centrale / touche de molette ou
- ▶ Appuyez sur la touche de sélection droite

### VALIDATION DU CHOIX

- ▶ Appuyez sur la touche centrale / touche de molette
  - Sur l'écran s'affiche de nouveau l'option de menu active. La variante de fonction qui vient d'être définie s'affiche à droite dans la ligne de menu correspondante.

#### Remarque

- Choisir **Marche** ou **Arrêt** ne nécessite pas de validation. L'enregistrement est automatique.

## UNE ÉTAPE EN ARRIÈRE

(retourner à l'option de menu précédente)

- ▶ Appuyez sur la touche de sélection à gauche
  - Cette possibilité est uniquement disponible pour les sous-menus sous forme de liste.

## RETOUR À LA ZONE DE MENU SUPÉRIEURE

- ▶ Appuyez **1** fois sur la touche **MENU**
  - L'aperçu passe au niveau supérieur de la zone de menu actuelle.

## SORTIE DU MENU

Vous pouvez quitter les menus et les sous-menus à tout moment en adoptant ou non les réglages effectués.

vers le mode **Prise de vues**

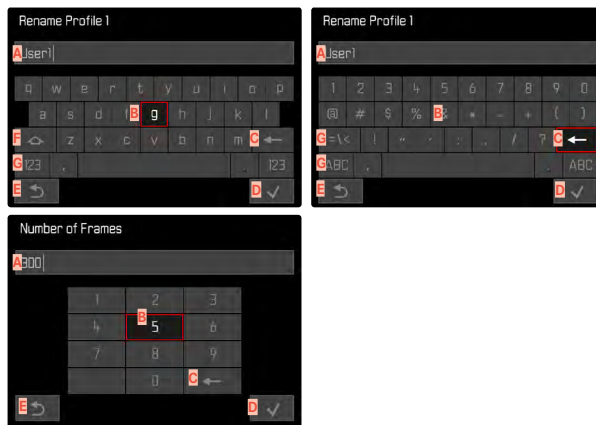
- ▶ Appuyez sur le déclencheur

vers le mode **Lecture**

- ▶ Appuyez sur la touche **PLAY**

## SOUS-MENUS

### CLAVIER/PAVÉ NUMÉRIQUE



- A** Ligne de saisie
- B** Clavier/pavé numérique
- C** Bouton « Supprimer » (suppression du dernier caractère)
- D** Touche « Confirmation »  
(aussi bien pour les différentes valeurs que pour les réglages terminés)
- E** Retour au niveau de menu précédent
- F** Touche Shift (changement entre majuscules/minuscules)
- G** Modification du type de caractères

## SÉLECTIONNER UN BOUTON (SYMBOLE / TOUCHE DE FONCTIONS)

### Par commande à touches

- ▶ Appuyez sur la touche de sélection dans la direction souhaitée
  - Le bouton actif actuel est mis en relief.

ou

- ▶ Tournez la molette
  - Le bouton actif actuel est mis en relief.
  - À l'arrivée à la fin/au début de la ligne, on passe à la ligne suivante/précédente.
- ▶ Appuyez sur la touche centrale

### Par commande tactile

- ▶ Sélectionnez directement la touche désirée

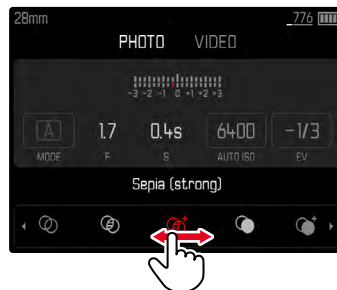
## ENREGISTREMENT

- ▶ Sélectionnez la touche **D**

## ANNULER

- ▶ Sélectionnez la touche **E**

## MENU À BARRES



### Par commande à touches

- ▶ Appuyez sur la touche de sélection à gauche/droite
- ou

- ▶ Tournez la molette

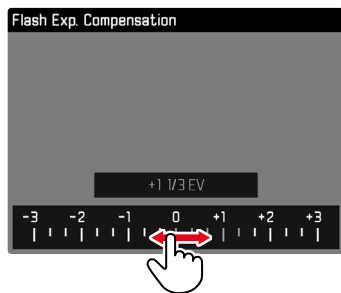
### Par commande tactile

- ▶ Sélectionnez ou balayez directement la fonction souhaitée

## Remarques

- Le réglage activé momentanément au centre est marqué en rouge.
- La valeur réglée est affichée via la graduation/barre de menu.
- En cas d'accès direct, il faut noter que : le réglage n'a pas besoin d'être validé en plus ; il est immédiatement actif.

## MENU À CURSEURS



### Par commande à touches

- ▶ Appuyez sur la touche de sélection à gauche/droite ou
- ▶ Tournez la molette

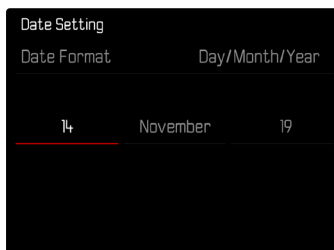
### Par commande tactile

- ▶ Sélectionnez ou balayez directement le réglage souhaité

### **Remarque**

- Le réglage activé momentanément au centre est marqué en rouge.

## MENU DATE/HEURE



### **Pour accéder au champ de réglage suivant**

- ▶ Appuyez sur la touche de sélection à gauche/droite

### **Pour régler les valeurs**

- ▶ Appuyez sur le haut/le bas de la touche de sélection ou
- ▶ Tournez la molette

### **Pour enregistrer et retourner à l'option de menu supérieure**

- ▶ Appuyez sur la touche centrale

## UTILISATION INDIVIDUALISÉE

### MENU FAVORIS

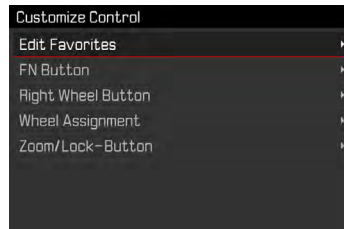
Vous pouvez classer de manière personnalisée les options de menu (jusqu'à 15) que vous utilisez le plus souvent et y accéder de manière très rapide et très simple. Les fonctions disponibles figurent sur la liste à la p. 150.

Dès que le menu Favoris contient au moins une option de menu, celle-ci est indiquée dans la ligne d'en-tête du menu par un astérisque.

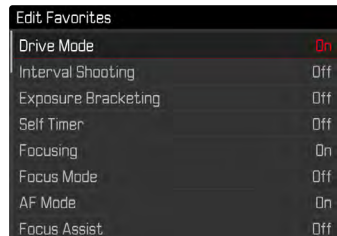


### GESTION DU MENU FAVORIS

- ▶ Dans le menu principal, sélectionnez **Réglages d'accès direct**
- ▶ Sélectionnez **Éditer les favoris**



- ▶ Sélectionnez le sous-menu souhaité



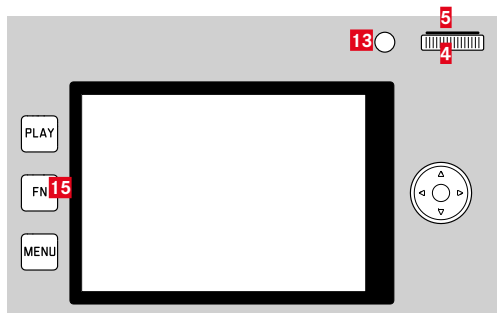
- ▶ Sélectionnez **Marche/Arrêt**
  - Une mise en garde apparaît si le menu Favoris comporte déjà le nombre maximum de 15 options de menu.

#### Remarque

- Si vous sélectionnez **Arrêt** pour l'ensemble des options de menu, le menu Favoris est annulé complètement.

## ACCÈS DIRECT AUX FONCTIONS DU MENU

Pour un fonctionnement particulièrement rapide par accès direct au mode Prise de vues, vous pouvez attribuer des fonctions de menu sélectionnées individuellement aux éléments de commande suivants. Les fonctions disponibles figurent sur la liste à la p. 150.



**13** Touche zoom/verrouillage      **5** Touche de molette

**15** Touche FN      **4** Molette

### Remarques

- Les sous-menus ouverts via l'accès direct peuvent avoir une autre forme que lors de l'ouverture via le menu principal. Ils sont notamment fréquemment aménagés comme menus à barres afin de permettre un réglage rapide.
- Le réglage peut être effectué par commande à touches ou directement à l'écran au moyen de la commande tactile. L'utilisation dépend de la forme du sous-menu.

## ACCÈS DIRECT DYNAMIQUE

Les deux touches suivantes permettent en outre l'affectation rapide de la fonction de menu à partir d'une liste créée individuellement.

- Touche **FN** (réglage par défaut : **Retardateur**)
- Touche de molette (réglage par défaut : **ISO**)

### RÉALISATION DE LA LISTE INDIVIDUELLE

- ▶ Dans le menu principal, sélectionnez **Réglages d'accès direct**
- ▶ Sélectionnez **Touche FN / Touche de molette de réglage droite**
- ▶ Sélectionnez **Marche** ou **Arrêt** à chaque option de menu
  - Pour la liste, 8 options de menu peuvent être activées au maximum.

### MODIFICATION DE L'AFFECTATION

- ▶ Appuyez **longuement** sur la touche **FN** / touche de molette
  - La liste d'accès direct réalisée automatiquement apparaît à l'écran.
  - Cette liste peut être modifiée à tout moment via l'option de menu **Réglages d'accès direct**.
- ▶ Sélectionner l'option de menu avec la touche centrale
  - Aucune validation nécessaire. La modification est valide immédiatement.

### OUVERTURE DE LA FONCTION DE MENU AFFECTÉE

- ▶ Appuyez **brièvement** sur la touche **FN** / touche de molette
  - La fonction affectée est alors appelée ou un sous-menu apparaît à l'écran.

## ACCÈS DIRECT STATIQUE

Une des fonctions définies peut être affectée exclusivement via la commande de menu aux deux touches suivantes. Il n'y a aucune liste individuelle.

- Touche zoom/verrouillage
- Molette

## TOUCHE ZOOM/VERROUILLAGE

Réglage par défaut : **Zoom numérique**

En alternative, la mesure automatique de l'exposition et/ou la mémorisation de la valeur de mesure peut être affectée à la touche zoom/verrouillage.

- ▶ Dans le menu principal, sélectionnez **Réglages d'accès direct**
- ▶ Sélectionnez **Zoom/touche enreg.**
- ▶ Sélectionnez **Zoom numérique**, **AF-L + AE-L**, **AE-L** ou **AF-L**

## OUVERTURE DE LA FONCTION DE MENU AFFECTÉE

- ▶ Appuyez brièvement sur la touche zoom/verrouillage

## MOLETTE

Réglage par défaut : **Auto**

La fonction de correction de l'exposition peut être affectée définitivement à la molette.

- ▶ Dans le menu principal, sélectionnez **Réglages d'accès direct**
- ▶ Sélectionnez **Affectation de la molette**
- ▶ Sélectionnez **Corr. exp.**

Au réglage **Auto**, la molette a différentes fonctions selon le mode d'exposition (voir p.79).

	Arrêt	Auto	Corr. exp.
P	Aucune fonction	Changement de programme	Correction de l'exposition
A	Aucune fonction	Vitesse d'obturation	Correction de l'exposition
S	Aucune fonction	Correction de l'exposition	Correction de l'exposition
M	Aucune fonction	Vitesse d'obturation	Correction de l'exposition

## OUVERTURE DE LA FONCTION DE MENU AFFECTÉE

- ▶ Tournez la molette vers la gauche/droite





## RÉGLAGES DE BASE DE L'APPAREIL PHOTO

Pour la navigation dans les menus et pour l'entrée, voir le chapitre « Commande de menu » (voir p. 40).

- À la première mise en marche de l'appareil photo, après une réinitialisation aux réglages par défaut (voir p. 136) ou après une mise à jour du microprogramme, les options de menu **Language** et **Date & heure** apparaissent automatiquement pour le réglage.

### LANGUE DU MENU

Réglage par défaut : anglais

Autres langues du menu : allemand, français, italien, espagnol, russe, japonais, coréen, chinois traditionnel ou simplifié

- ▶ Dans le menu principal, sélectionnez **Language**
- ▶ Sélectionnez la langue désirée
  - À quelques exceptions près, toutes les informations sont modifiées dans la langue choisie.

## DATE/HEURE

### DATE

Il existe 3 options pour l'ordre d'affichage.

- ▶ Dans le menu principal, sélectionnez **Date & heure**
- ▶ Sélectionnez **Réglage de la date**
- ▶ Sélectionnez le format d'affichage de la date désiré (**Jour/Mois/Année**, **Mois/Jour/Année**, **Année/Mois/Jour**)
- ▶ Paramétrez la date

### HEURE

- ▶ Dans le menu principal, sélectionnez **Date & heure**
- ▶ Sélectionnez **Réglage de l'heure**
- ▶ Sélectionnez la forme d'affichage désirée (**12 heures**, **24 heures**)
- ▶ Réglez l'heure (pour le format 12 Heures, sélectionnez également **am** ou **pm**)

## FUSEAU HORAIRE

- ▶ Dans le menu principal, sélectionnez **Date & heure**
- ▶ Sélectionnez **Fuseau horaire**
- ▶ Sélectionnez le fuseau horaire désiré/le lieu de séjour actuel
  - À gauche sur la ligne : la différence avec l'heure GMT
  - À droite sur la ligne : les grandes villes du fuseau horaire correspondant

## HEURE D'ÉTÉ

- ▶ Dans le menu principal, sélectionnez **Date & heure**
- ▶ Sélectionnez **Heure d'été**
- ▶ Sélectionnez **Marche/Arrêt**

## MODE ÉCONOMIQUE D'ÉNERGIE (MODE VEILLE)

Si cette fonction est activée, l'appareil photo passe en mode veille économe en énergie pour prolonger la durée de la batterie.

De l'électricité peut être économisée en trois niveaux.

- Activation du mode veille au bout de quelques secondes
- Activation du mode veille au bout de quelques minutes
- Arrêt automatique de l'écran (voir p. 58)

### APRÈS QUELQUES SECONDES

L'appareil photo passe déjà en mode veille au bout de quelques secondes afin d'économiser un maximum de capacité de la batterie.

Réglage par défaut : **Arrêt**

- ▶ Dans le menu principal, sélectionnez **Économies d'énergie**
- ▶ Sélectionnez **Mode économies d'énergie**
- ▶ Sélectionnez le réglage désiré  
(**Arrêt**, **3 s**, **5 s**, **10 s**)

### APRÈS QUELQUES MINUTES

Réglage par défaut : **2 min**

- ▶ Dans le menu principal, sélectionnez **Économies d'énergie**
- ▶ Sélectionnez **Arrêt auto**
- ▶ Sélectionnez le réglage désiré  
(**Arrêt**, **2 min**, **5 min**, **10 min**)

### Remarque

- Même lorsque l'appareil est en mode veille, vous pouvez le réactiver à tout moment en appuyant sur le déclencheur ou en l'arrêtant et en le remettant en marche à l'aide du commutateur principal.

## RÉGLAGES DE L'ÉCRAN/DU VISEUR

L'appareil photo possède un écran couleur 3" à cristaux liquides protégé par un verre Gorilla® antirayures d'une dureté exceptionnelle.

Les fonctions suivantes peuvent être réglées et utilisées individuellement :

- Utilisation de l'écran et de la fonction EVF (Electronic View Finder)
- Sensibilité du capteur d'œil
- Luminosité
- Rendu des couleurs
- Affichage des informations
- Arrêt automatique de l'écran

## UTILISATION DE L'ÉCRAN/MODE EVF

Il est possible de régler pour quelles situations le mode EVF et l'écran peuvent être utilisés. Les affichages sont identiques qu'ils apparaissent sur l'écran ou dans le viseur.

Réglage par défaut : **Auto**

	EVF	Écran
Auto	Grâce à un capteur d'œil sur le viseur, l'appareil photo passe automatiquement entre l'écran et le mode EVF. <ul style="list-style-type: none"> <li>• Prise de vue</li> <li>• Lecture</li> <li>• Commande de menu</li> </ul>	
LCD		<ul style="list-style-type: none"> <li>• Prise de vue</li> <li>• Lecture</li> <li>• Commande de menu</li> </ul>
EVF	<ul style="list-style-type: none"> <li>• Prise de vue</li> <li>• Lecture</li> <li>• Commande de menu</li> </ul>	
EVF Avancé	Seul l'EVF est utilisé pour le mode Prise de vues. Pour la lecture et la commande de menu, l'appareil photo bascule automatiquement entre l'écran et le l'EVF grâce au capteur d'œil sur le viseur. <ul style="list-style-type: none"> <li>• Prise de vue</li> <li>• Lecture</li> <li>• Commande de menu</li> </ul>	

- ▶ Dans le menu principal, sélectionnez **Réglages affichage**
- ▶ Sélectionnez **EVF-LCD**
- ▶ Sélectionnez le réglage désiré

### Remarque

- Si l'écran doit rester arrêté (par ex. dans un environnement sombre), sélectionnez **EVF**.

## SENSIBILITÉ DU CAPTEUR D'ŒIL

Pour garantir que la commutation automatique fonctionne fiablement également lors du port de lunettes, la sensibilité du capteur d'œil peut être adaptée.

Réglage par défaut : **Bas**

- ▶ Dans le menu principal, sélectionnez **Réglages affichage**
- ▶ Sélectionnez **Sensibilité du capteur**
- ▶ Sélectionnez le réglage désiré

## LUMINOSITÉ

Pour une perceptibilité optimale en présence de conditions de luminosité variables, il est possible d'adapter la luminosité. Le réglage s'effectue séparément pour l'écran et pour le viseur. La sélection peut s'effectuer aussi bien par commande sur clavier que par commande tactile.



## ÉCRAN

- ▶ Dans le menu principal, sélectionnez **Réglages affichage**
- ▶ Sélectionnez **Luminosité LCD**
- ▶ Sélectionnez la luminosité souhaitée ou **Auto**
- ▶ Validez votre choix

## EVF

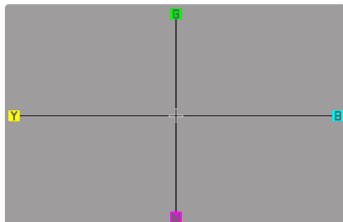
- ▶ Dans le menu principal, sélectionnez **Réglages affichage**
- ▶ Sélectionnez **Luminosité EVF**
- ▶ Regardez dans le viseur
- ▶ Sélectionnez la luminosité désirée
- ▶ Validez votre choix

### Remarque

- Le réglage **Auto** n'est pas disponible ici.

## RENDU DES COULEURS

Le rendu des couleurs peut être adapté. Le réglage s'effectue séparément pour l'écran et pour le viseur. La sélection peut s'effectuer aussi bien par commande sur clavier que par commande tactile.



### ÉCRAN

- ▶ Dans le menu principal, sélectionnez **Réglages affichage**
- ▶ Sélectionnez **Réglage des couleurs pour LCD**
- ▶ Sélectionnez le réglage des couleurs désiré
- ▶ Validez votre choix

### EVF

- ▶ Dans le menu principal, sélectionnez **Réglages affichage**
- ▶ Sélectionnez **Réglage des couleurs pour EVF**
- ▶ Regardez dans le viseur
- ▶ Sélectionnez le réglage des couleurs désiré
- ▶ Validez votre choix

## ARRÊT AUTOMATIQUE DE L'ÉCRAN

L'écran s'arrête automatiquement pour économiser de la capacité de batterie.

Réglage par défaut : **1 min**

- ▶ Dans le menu principal, sélectionnez **Économies d'énergie**
- ▶ Sélectionnez **Tous les affichages éteints autom.**
- ▶ Sélectionnez le réglage désiré  
(**30 s**, **1 min**, **5 min**)

## CADENCE PRISE DE VUE EVF

Il est possible de régler la cadence de prise de vue de l'EVF.

- ▶ Dans le menu principal, sélectionnez **Réglages affichage**
- ▶ Sélectionnez **Cadence prise de vue EVF**
- ▶ Sélectionnez le réglage désiré  
(**60 ips**, **120 ips**)

## SIGNAUX ACOUSTIQUES

Certaines fonctions peuvent être acquittées avec des signaux acoustiques. Les fonctions spéciales suivantes peuvent être réglées ci-après :

- Bruit d'obturation électronique
- Confirmation AF

## VOLUME

Il est possible de régler le volume des signaux actifs.

- ▶ Dans le menu principal, sélectionnez **Signal sonore**
- ▶ Sélectionnez **Volume**
- ▶ Sélectionnez **Bas/Haut**

## SIGNAUX ACOUSTIQUES

Ce réglage détermine si l'appareil photo doit donner des sons d'indication généraux, par ex. pendant le temps de latence du retardateur ou comme signal d'avertissement lorsque la capacité de carte mémoire est atteinte.

- ▶ Dans le menu principal, sélectionnez **Signal sonore**
- ▶ Sélectionnez **Signaux sonores**
- ▶ Sélectionnez **Marche**

## BRUIT D'OBTURATION ÉLECTRONIQUE

- ▶ Dans le menu principal, sélectionnez **Signal sonore**
- ▶ Sélectionnez **Bruit obturateur électron**
- ▶ Sélectionnez **Marche**

## VALIDATION AUTOFOCUS

Un signal peut être activé pour un autofocus réussi.

- ▶ Dans le menu principal, sélectionnez **Signal sonore**
- ▶ Sélectionnez **Confirmation AF**
- ▶ Sélectionnez **Marche**

## PHOTOGRAPHER SILENCIEUSEMENT

Lorsque la photographie doit s'effectuer le plus silencieusement possible.

- ▶ Dans le menu principal, sélectionnez **Signal sonore**
- ▶ Sélectionnez **Bruit obturateur électron/Confirmation AF/Signaux sonores**
- ▶ À chaque option de menu, sélectionnez **Arrêt**

## OBTURATEUR ÉLECTRONIQUE

Le Leica Q2 Monochrom possède à la fois un obturateur mécanique et une fonction obturateur entièrement électronique. L'obturateur électronique élargit la zone d'obturation disponible et il fonctionne de manière absolument silencieuse, ce qui est important dans certains environnements de travail.

- ▶ Dans le menu principal, sélectionnez **Obturateur électronique**
- ▶ Sélectionnez le réglage désiré

Arrêt	Seule l'obturation mécanique intervient. Plage de travail : 120 s - 1/2000 s.
Toujours actif	Seule la fonction d'obturation électronique intervient. Plage de travail : 1/2500 s - 1/40000 s.
Étendu	Si des temps d'obturation plus courts que ceux qui sont possibles avec l'obturation mécanique sont nécessaires, on ajoutera la fonction Obturateur électronique. Plage de travail : 120 s - 1/2000 s + 1/2500 s - 1/40000 s.



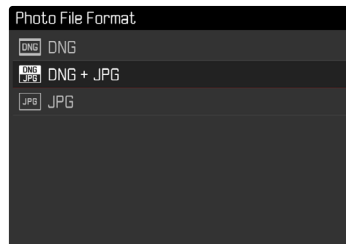


## RÉGLAGES DE BASE DES PRISES DE VUE (PHOTO)

### FORMAT DE FICHIER

Le format JPG **JPG** et le format standardisé de données brutes **DNG** (« digital negative ») sont disponibles. Ces deux formats peuvent être utilisés soit séparément soit ensemble.

Réglage par défaut : **DNG + JPG**



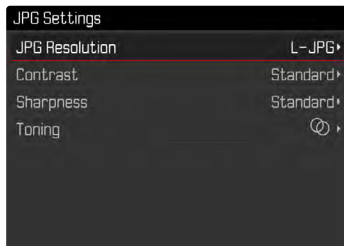
- ▶ Dans le menu principal, sélectionnez **Format fichier photo**
- ▶ Sélectionnez le format désiré (**DNG**, **DNG+JPG**, **JPG**)

### Remarques

- Le format DNG (« digital negative ») standardisé est utilisé pour enregistrer les données brutes du cliché.
- En cas d'enregistrement simultané des données image sous **DNG** et **JPG**, la résolution réglée sera utilisée pour le format **JPG**.
- Le format **DNG** fonctionne toujours avec la résolution maximale indépendamment du paramétrage **JPG**.
- Le nombre de photos restantes affiché à l'écran ne change pas forcément après chaque prise de vue. Cela dépend du motif ; des structures très différenciées donnent des quantités de données plus importantes, et les surfaces homogènes des quantités de données plus faibles.

## RÉGLAGES JPG

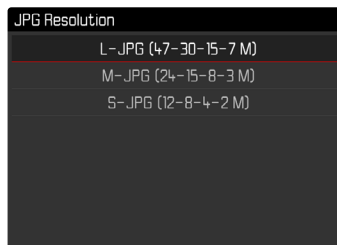
Les fonctions et réglages décrits dans ce paragraphe concernent exclusivement les prises de vues au format **JPG**.



## RÉSOLUTION

En cas de sélection du format **JPG**, il est possible de prendre des vues avec 3 résolutions différentes (nombre de pixels). Sont disponibles les résolutions **L-JPG** (47 MP), **M-JPG** (24 MP) et **S-JPG** (12 MP). Cela permet de s'adapter précisément à l'utilisation prévue ou au niveau d'utilisation de la capacité de la carte mémoire.

Réglage par défaut : **L-JPG**



- ▶ Dans le menu principal, sélectionnez **Réglages JPG**
- ▶ Sélectionnez **Résolution JPG**
- ▶ Sélectionnez la résolution désirée

En cas d'utilisation de la fonction Zoom numérique (voir p. 93), les images sont enregistrées avec les résolutions réelles suivantes.

	28 mm	Zoom numérique 35 mm	Zoom numérique 50 mm	Zoom numérique 75 mm
<b>L-JPG</b>	<b>47 MP</b>	30 MP	15 MP	7 MP
<b>M-JPG</b>	<b>24 MP</b>	15 MP	8 MP	3 MP
<b>S-JPG</b>	<b>12 MP</b>	8 MP	4 MP	2 MP

## PROPRIÉTÉS DE L'IMAGE

L'un des nombreux avantages de la photographie numérique est la facilité avec laquelle il est possible de modifier les propriétés intrinsèques des images.

De plus, vous pouvez influencer sur le contraste, sur la netteté et sur la virage des couleurs déjà avant la prise de vue.

### CONTRASTE

Le contraste, c'est-à-dire la différence entre les parties claires et sombres, définit si une image sera plutôt « mate » ou « brillante ». Par conséquent, le contraste peut être influencé par la réduction ou l'augmentation de cette différence, à savoir le rendu plus clair et foncé des parties foncées d'une photo.

Réglage par défaut : **Standard**

- ▶ Dans le menu principal, sélectionnez **Réglages JPG**
- ▶ Sélectionnez **Contraste**
- ▶ Sélectionnez le niveau désiré  
(**Bas**, **Moyen bas**, **Standard**, **Moyen haut**, **Haut**)

### NETTÉTÉ

L'impression de netteté d'une image dépend fortement de la netteté des contours, c'est-à-dire de la taille des zones de transition entre les parties claires/sombres de l'image. En augmentant ou en réduisant ces zones de transition, il est possible d'influer sur l'impression de netteté.

Réglage par défaut : **Standard**

- ▶ Dans le menu principal, sélectionnez **Réglages JPG**
- ▶ Sélectionnez **Netteté**
- ▶ Sélectionnez le niveau désiré  
(**Bas**, **Moyen bas**, **Standard**, **Moyen haut**, **Haut**)

## VIRAGE

Il est possible de doter les prises de vue d'un effet de teinte. La teinte et l'intensité de l'effet sont réglables.

Réglage par défaut : **Arrêt**

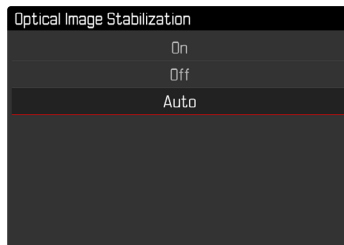


- ▶ Dans le menu principal, sélectionnez **Réglages JPG**
- ▶ Sélectionnez **Virage**
- ▶ Sélectionnez le réglage désiré  
(**Sépia (faible)**, **Sépia (intense)**, **Bleu (faible)**, **Bleu (intense)**, **Sélénium (faible)**, **Sélénium (intense)**)

## STABILISATION D'IMAGE

Plus les rapports d'éclairage sont mauvais lors de la prise de vue, plus les temps d'obturation nécessaires pour une exposition correcte deviendront longs. La stabilisation optique de l'image aide à éviter les images floues suite à un bougé.

Réglage par défaut : **Auto**



- ▶ Dans le menu principal, sélectionnez **Stabilis. optique de l'image**
- ▶ Sélectionnez le réglage désiré  
(**Marche**, **Arrêt**, **Auto**)

## RÉGLAGES DE BASE DES PRISES DE VUE (VIDÉO)

### FORMAT DE FICHIER

Les vidéos sont enregistrées au format MP4.

### FORMAT VIDÉO

Les vidéos peuvent être enregistrées aux formats C4K (« Cinema4K ») (4096 x 2160 pixels), 4 K (3840 x 2160 pixels) ou Full HD (1920 x 1080 pixels).

Lorsque le format **4K** ou **Full HD** est sélectionné, la vidéo peut être enregistrée avec différentes fréquences d'images.

- **4K** : 24 ips (images par seconde), 30 ips
- **Full HD** : 24 ips, 30 ips, 60 ips, 120 ips

Cela permet de s'adapter précisément à l'utilisation prévue ou au niveau d'utilisation de la capacité de la carte mémoire.

- ▶ Dans le menu principal, sélectionnez **Résolution vidéo**
- ▶ Sélectionnez la résolution / fréquence d'images désirée  
(**C4K / 24 ips**, **4K / 30 ips**, **4K / 24 ips**, **Full HD / 120 ips**, **Full HD / 60 ips**, **Full HD / 30 ips**, **Full HD / 24 ips**)

### MICROPHONE

La sensibilité du microphone intégré peut être réglée.

Réglage par défaut : **Moyen**

- ▶ Dans le menu principal, sélectionnez **Réglages vidéo**
- ▶ Sélectionnez **Gain du micro**
- ▶ Sélectionnez le niveau désiré  
(**Haut**, **Moyen**, **Moyen bas**, **Bas**, **Arrêt**)

#### Remarque

- Aussi bien la fonction de mise au point automatique (autofocus) que le réglage manuel de la distance émettent des bruits qui sont également enregistrés.

### RÉDUCTION DU BRUIT DU VENT

Réglage par défaut : **Marche**

- ▶ Dans le menu principal, sélectionnez **Réglages vidéo**
- ▶ Sélectionnez **Réduction du bruit de fond**
- ▶ Sélectionnez **Marche/Arrêt**

### STABILISATION DE VIDÉO

La fonction de stabilisation aide à réduire les scintillements de la prise de vue lors des situations de prise de vue agitées.

- ▶ Dans le menu principal, sélectionnez **Réglages vidéo**
- ▶ Sélectionnez **Stabil. vidéo**
- ▶ Sélectionnez **Marche/Arrêt**

## PROPRIÉTÉS DE L'IMAGE

Y compris pour les prises vidéo, les propriétés de l'image peuvent être modifiées facilement. De plus, vous pouvez influencer sur le contraste, sur la netteté et sur la virage des couleurs déjà avant la prise de vue.

### CONTRASTE

Réglage par défaut : **Standard**

- ▶ Dans le menu principal, sélectionnez **Réglages du mode vidéo**
- ▶ Sélectionnez **Contraste**
- ▶ Sélectionnez le niveau désiré  
(**Bas**, **Moyen bas**, **Standard**, **Moyen haut**, **Haut**)

### NETTÉTÉ

Réglage par défaut : **Standard**

- ▶ Dans le menu principal, sélectionnez **Réglages du mode vidéo**
- ▶ Sélectionnez **Netteté**
- ▶ Sélectionnez le niveau désiré  
(**Bas**, **Moyen bas**, **Standard**, **Moyen haut**, **Haut**)

### VIRAGE

Réglage par défaut : **Arrêt**

- ▶ Dans le menu principal, sélectionnez **Réglages du mode vidéo**
- ▶ Sélectionnez **Virage**
- ▶ Sélectionnez le réglage désiré  
(**Sépia (faible)**, **Sépia (intense)**, **Bleu (faible)**, **Bleu (intense)**,  
**Sélénium (faible)**, **Sélénium (intense)**)

## MODE PRISE DE VUES (PHOTO)

### MODE DÉCLENCHEMENT

Les fonctions et possibilités de réglage décrites ci-après se réfèrent en règle générale aux prises de vue de clichés individuels. Outre la prise de vue de cliché individuel, le Leica Q2 Monochrom offre encore différents autres modes de fonctionnement. Des indications sur leur fonctionnement et leurs possibilités de réglage se trouvent aux sections correspondantes.

- ▶ Dans le menu principal, sélectionnez **Mode déclenchement**
- ▶ Sélectionnez la variante de fonction désirée

Mode	Possibilités de réglage / Variantes
Prise de vue de cliché individuel	<b>Une seule</b>
Prises de vue en rafale (voir p. 88)	Vitesse : - <b>Rafale - lent</b> - <b>Rafale - rapide</b>
Retardateur (voir p. 92)	Temps de latence : - <b>Retardateur 2 s</b> - <b>Retardateur 12 s</b>
Prise de vue par intervalles (voir p. 89)	<b>Nombre de prises de vue</b> Intervalle entre les prises de vue ( <b>intervalle</b> ) Temps de latence ( <b>Compte à rebours</b> )
Bracketing d'exposition (voir p. 91)	<b>Nombre de prises de vue (3 ou 5)</b> <b>Incréments IL</b> <b>Correction de l'exposition</b>



## MISE AU POINT (RECENTRAGE)

Avec le Leica Q2 Monochrom, la mise au point peut s'effectuer aussi bien automatiquement que manuellement. Lors de la photographie en autofocus, 2 modes de service et 3 méthodes de mesure sont disponibles.

### PHOTOGRAPHER AVEC AF

- ▶ Enfoncez et maintenez enfoncé le verrouillage AF/MF
- ▶ Réglez la bague de réglage de la mise au point sur la position **AF**
- ▶ Le cas échéant, positionnez le champ de mesure AF
- ▶ Appuyez sur le déclencheur et maintenez-le enfoncé
  - La mise au point est réalisée une fois (AFs) et/ou en continu (AFc).
  - En cas de mesure réussie : champ de mesure AF vert.
  - En cas de mesure non réussie : champ de mesure AF rouge.
  - En alternative, la mise au point et/ou le réglage de l'exposition peuvent être réalisés et enregistrés avec la touche de zoom/verrouillage (mémorisation de la valeur de mesure, voir p. 84).
- ▶ Déclenchez

### PHOTOGRAPHER AVEC MF

- ▶ Enfoncez et maintenez enfoncé le verrouillage AF/MF
- ▶ Tournez la bague de réglage de la mise au point hors de la position **AF**
- ▶ Mettez au point avec la bague de réglage de la mise au point
- ▶ Déclenchez

Pour plus d'informations à ce sujet, reportez-vous aux chapitres suivants.

## MODES DE FONCTIONNEMENT AUTOFOCUS

Les modes de service AF suivants sont disponibles : **AFs** et **AFc**. Le mode de service AF actuel est affiché dans la ligne d'en-tête.

### AFs (single)

Convient pour les motifs sans mouvement ou seulement avec très peu. La mise au point est effectuée seulement une fois et elle demeure alors enregistrée tant que le déclencheur est maintenu sur le point de résistance. Ceci est également le cas lorsque le champ de mesure est dirigé sur un autre objet.

### AFc (continuous)

Convient pour les motifs mobiles. La mise au point est adaptée constamment au motif dans le champ de mesure AF, tant que le déclencheur est maintenu sur le 1er point de résistance.

- ▶ Dans le menu principal, sélectionnez **Mise au point**
- ▶ Sélectionnez **Mode de mise au point**
- ▶ Sélectionnez le réglage désiré

## MÉTHODES DE MESURE AUTOFOCUS

Pour la mesure de la distance, différentes méthodes de mesure sont disponibles dans le mode AF. Une mise au point réussie est indiquée par un champ de mesure vert, une terminée sans succès par un rouge.

Réglage par défaut : **Multi-Zone**



- ▶ Dans le menu principal, sélectionnez **Mise au point**
- ▶ Sélectionnez **Mode AF**
- ▶ Sélectionnez le réglage désiré  
(**Multi-Zone**, **Spot**, **Champ**, **Détection Visage**)

### Remarque

- La mise au point par AF peut échouer :
  - Si l'écart par rapport au motif visé est trop grand (le mode macro) ou trop faible
  - Si le motif n'est pas assez éclairé

## MESURE À CHAMPS MULTIPLES

Plusieurs champ de mesure sont saisis entièrement automatiquement. Cette fonction est particulièrement indiquée pour les instantanés.

### MESURE SPOT/CHAMP

Les deux méthodes de mesure ne s'appliquent qu'aux parties du motif au sein du champ de mesure AF correspondant. Les champs de mesure sont désignés par un petit cadre (champ de mesure) et/ou une croix (mesure spot). Grâce à sa plage de mesure particulièrement réduite, la mesure spot permet de se concentrer sur des très très petits détails du motif.

La plage de mesure légèrement supérieure de la mesure de champ est moins critique lors de la visée, mais elle permet une mesure sélective.

Les méthodes de mesure sont également utilisables lors des séries de prises de vue au cours desquelles la partie du motif affichée nettement doit toujours être disposée au même endroit (excentré) de l'image.

Pour cela, le champ de mesure doit être déplacé à un autre endroit.

- ▶ Appuyez sur la touche de sélection dans la direction souhaitée ou
- ▶ Effleurez rapidement un endroit quelconque de l'écran (Si AF tactile est actif)

### Remarque

- Dans les deux cas, les champs de mesure restent à la dernière position qui leur a été attribuée, même en cas de changement de la méthode de mesure et de mise hors tension de l'appareil photo.

## RECONNAISSANCE DES VISAGES

Avec cette méthode de mesure, le Leica Q2 Monochrom reconnaît automatiquement les visages sur l'image. La mise au point s'effectue automatiquement sur les visages captés les plus proches. Si aucun visage n'est reconnu, la mesure à champs multiples est utilisée.



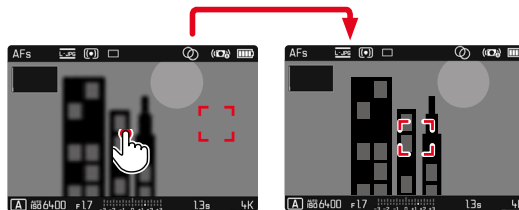
## AF TACTILE

Avec AF tactile, le champ de mesure AF peut être placé directement.

- ▶ Dans le menu principal, sélectionnez **Mise au point**
- ▶ Sélectionnez **Touche AF**
- ▶ Sélectionnez **Touche AF**

### Pour positionner le champ de mesure AF

- ▶ Effleurez rapidement un endroit quelconque de l'écran



### Pour remettre le champ de mesure au centre de l'écran

- ▶ Appuyez deux fois sur l'écran

### Remarque

- Cette fonction est disponible avec les méthodes de mesure AF, spot et mesure de champ.

## TOUCHE AF + DÉCLENCHEMENT

**Touche AF + déclenchement** permet de placer directement le champ de mesure AF et de déclencher immédiatement une prise de vue.

- ▶ Dans le menu principal, sélectionnez **Mise au point**
- ▶ Sélectionnez **Touche AF**
- ▶ Sélectionnez **Touche AF + déclenchement**
- ▶ Effleurez rapidement un endroit quelconque de l'écran

## AF TACTILE EN MODE EVF

Pour l'utilisation du mode EVF, AF tactile est désactivé en version standard afin d'empêcher un décalage par inadvertance du champ de mesure AF. AF tactile peut cependant être employé de la même manière lors de l'utilisation de l'EVF.

Réglage par défaut : **Arrêt**

- ▶ Dans le menu principal, sélectionnez **Mise au point**
- ▶ Sélectionnez **AF tact. si utilisation EVF**
- ▶ Sélectionnez **Marche/Arrêt**

## Remarque

- Dans ce cas, il est indiqué de modifier par balayage la position du champ de mesure AF.

## FONCTIONS AUXILIAIRES AF

### AGRANDISSEMENT EN MODE AF

Pour mieux estimer les réglages, l'agrandissement peut être ouvert indépendamment de la mise au point.

Pour cela, il faut affecter la fonction **Agrandissement** à la touche **FN** ou à la touche de molette (voir p. 51).

#### Pour ouvrir l'agrandissement

- ▶ Appuyez sur la touche **FN** / touche de molette
  - Un cadrage agrandi apparaît. Sa position est régie en fonction de la position du champ de mesure AF.
  - Le rectangle à l'intérieur du cadre situé sur le côté droit symbolise l'agrandissement actuel ainsi que la position de la section montrée.

#### Pour adapter le niveau d'agrandissement

- ▶ Appuyez sur la touche centrale
  - Le cadrage navigue entre les niveaux d'agrandissement (3x/6x).

#### Pour modifier la position de la section

- ▶ Appuyez sur la touche de sélection dans la direction souhaitée

#### Pour terminer l'agrandissement

- ▶ Appuyez sur le déclencheur

## Remarques

- L'agrandissement reste actif jusqu'à ce qu'il soit terminé.
- La position et le niveau d'agrandissement dernièrement utilisés demeurent conservés à l'ouverture suivante de la fonction.

## LUMIÈRE AUXILIAIRE AF

La lumière auxiliaire AF intégré élargit la plage de fonctionnement du système AF lorsque les conditions d'éclairage sont mauvaises. Une fois la fonction activée, cette lampe s'allume lorsque le déclencheur est enfoncé dans ce type de situation.

- ▶ Dans le menu principal, sélectionnez **Mise au point**
- ▶ Sélectionnez **Illuminateur d'assistance AF**
- ▶ Sélectionnez **Marche/Arrêt**

### Remarques

- La lumière auxiliaire AF a une portée maximale d'env. 5 m.
- La lumière auxiliaire AF s'éteint automatiquement lorsque la mise au point a réussi (champ de mesure AF vert) ou échoué (champ de mesure AF rouge).

## VALIDATION AF ACOUSTIQUE

Il est possible de faire valider la mise au point réussie au mode AF par un signal sonore (voir p. 59).

## RÉGLAGE RAPIDE AF

Le réglage rapide AF permet de modifier rapidement la taille du champ de mesure pour la mesure de champ. L'image du viseur reste constamment visible pendant le réglage.

### OUVRIR LE RÉGLAGE RAPIDE AF

- ▶ Appuyez longuement sur l'écran
  - Tous les affichages auxiliaires sont masqués.
  - Lorsque **Champ** est réglé comme méthode de mesure, des triangles rouges apparaissent sur deux angles du champ de mesure.



### MODIFIER LA TAILLE DU CHAMP DE MESURE AF

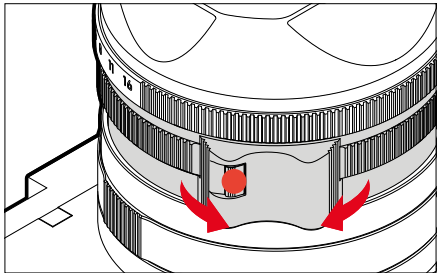
(uniquement **Champ**)

- ▶ Tournez la molette
- ou
- ▶ Rapprochez les doigts / écartez les doigts
    - La taille du champ de mesure AF est réglable en 3 niveaux.

## MISE AU POINT MANUELLE (MF)

Pour certains motifs et dans certaines situations, il peut être avantageux d'effectuer une mise au point manuelle au lieu d'utiliser l'autofocus.

- quand le même réglage est nécessaire pour plusieurs prises de vue
  - quand l'utilisation de la mémorisation des valeurs enregistrées serait plus compliquée
  - quand, pour des clichés de paysages, il faut conserver le réglage sur l'infini
  - quand des conditions de luminosité médiocres, c'est-à-dire très sombres, nécessitent un fonctionnement AF plus lent ou ne le permettent pas du tout
- Déplacez la bague de réglage de la mise au point hors de la position **AF** (pour y parvenir, maintenez enfoncé le déverrouillage AF/MF)



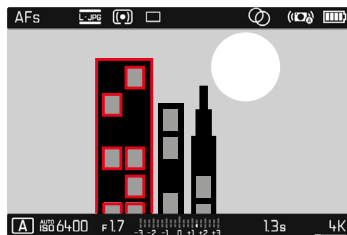
- Tournez la bague de réglage de la mise au point jusqu'à ce que l'élément de motif souhaité s'affiche de manière nette

## FONCTIONS AUXILIAIRES MF

Pour la mesure de la distance manuelle, les fonctions auxiliaires suivantes sont disponibles.

### FOCUS PEAKING

Pour cette fonction auxiliaire, les bords d'éléments de motifs réglés de manière nette sont affichés en surbrillance. La couleur du marquage est réglable.



- Dans le menu principal, sélectionnez **Mise au point**
- Sélectionnez **Assistance mise au point**
- Sélectionnez **Focus Peaking**
- Sélectionnez le réglage désiré (**Arrêt**, **Rouge**, **Vent**, **Bleu**, **Blanc**)
- Définissez le cadrage
- Tournez la bague de réglage de la mise au point de façon à ce que les détails du motif souhaités soient repérés

### Remarque

- L'identification des parties nettes du motif repose sur le contraste du motif, c'est-à-dire sur les différences clair-sombre. Ainsi, des éléments de motif à fort contraste peuvent être marqués incorrectement, bien qu'ils ne soient pas réglés de manière nette.

## AGRANDISSEMENT EN MODE MF

Plus les détails du motif sont agrandis, plus il est facile de juger de la netteté et plus la mise au point peut être précise.

En tournant la bague de réglage de la mise au point, le cadrage central est affiché automatiquement en agrandi, de sorte que la mise au point peut être mieux estimée.

- ▶ Dans le menu principal, sélectionnez **Mise au point**
- ▶ Sélectionnez **Assistance mise au point**
- ▶ Sélectionnez **Grossiss. auto**
- ▶ Sélectionnez **Marche**
- ▶ Tournez la bague de réglage de la mise au point
  - Un cadrage agrandi apparaît. Sa position est régie en fonction de la position du champ de mesure AF.
  - Le rectangle à l'intérieur du cadre situé sur le côté droit symbolise l'agrandissement actuel ainsi que la position de la section montrée.
- ▶ Appuyez sur le déclencheur
  - L'agrandissement est annulé.

### Pour adapter le niveau d'agrandissement

- ▶ Appuyez sur la touche centrale
  - Le cadrage navigue entre les niveaux d'agrandissement (3x/6x).

### Pour modifier la position de la section

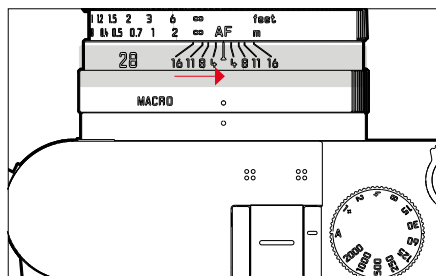
- ▶ Appuyez sur la touche de sélection dans la direction souhaitée

## Remarques

- Env. 5 sec après le dernier tour de la bague de réglage de la mise au point, l'agrandissement est annulé automatiquement.
- La position et le niveau d'agrandissement dernièrement utilisés demeurent conservés à l'ouverture suivante de la fonction.

## FONCTION MACRO

La bague de réglage macro permet de modifier rapidement la plage de travail pour le réglage de macro de la mise au point normale (de 30 cm à l'infini) à la plage de macro (de 17 cm à 30 cm). Aussi bien le mode AF que le mode MF sont possibles dans les deux plages.



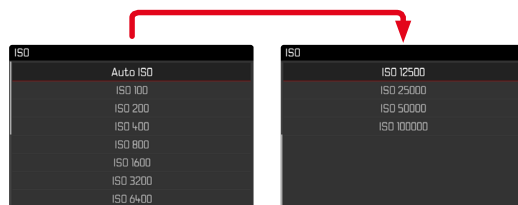
- ▶ Tournez la bague de réglage macro jusqu'à ce que le point de repère soit sur **MACRO**
  - Lors du basculement des zones de mise au point, les graduations de mise au point changent en conséquence sur la bague de réglage de la mise au point.

## SENSIBILITÉ ISO

Le réglage ISO comprend une plage comprise entre 100 et 100 000 ISO permettant ainsi un ajustement ciblé à toutes les situations.

Avec le réglage manuel de l'exposition, il existe une plus grande latitude pour utiliser le rapport vitesse d'obturation-diaphragme souhaité. Avec le réglage automatique, il est possible de définir des priorités, p. ex. pour des raisons de composition d'image.

Réglage par défaut : **Auto ISO**



## VALEURS ISO FIXES

Il est possible de choisir des valeurs d'ISO 100 à ISO 100 000 en 11 niveaux.

- ▶ Dans le menu principal, sélectionnez **ISO**
- ▶ Sélectionnez la valeur souhaitée

### Remarque

- En particulier en cas de valeurs ISO élevées et de traitement ultérieur de l'image, un bruit numérique et des lignes verticales et horizontales peuvent apparaître, essentiellement sur les surfaces de grande dimension uniformément claires du motif.



## RÉGLAGE AUTOMATIQUE

La sensibilité est adaptée automatiquement à la luminosité extérieure et/ou aux combinaisons de diaphragmes à temps d'obturation prescrites. En association avec le mode Automatique avec priorité diaphragme, cela étend la plage de commande automatique de l'exposition.

- ▶ Dans le menu principal, sélectionnez **ISO**
- ▶ Sélectionnez **Auto ISO**

## DÉLIMITATION DES PLAGES DE RÉGLAGE

Il est possible de régler une valeur ISO maximale, afin de délimiter la plage du réglage automatique (**Valeur ISO max.**). Par ailleurs, une durée d'exposition maximale peut également être réglée. Pour cela, trois réglages en rapport avec la focale (**1/f**, **1/(2f)**, **1/(3f)**, **1/(4f)**) ainsi que des temps d'obturation fixes plus longs sont disponibles entre **1/2** s et **1/2000** s.

Avec les réglages liés à la focale, l'appareil photo n'utilise une sensibilité supérieure que si la vitesse d'obturation risque de chuter sous la valeur seuil en raison d'une luminosité réduite.

Pour la photographie avec flash, des réglages séparés sont possibles.

## LIMITER LA VALEUR ISO

Sont disponibles toutes les valeurs à partir d'ISO 400.

Réglage par défaut : **6400**

- ▶ Dans le menu principal, sélectionnez **Réglages auto ISO**
- ▶ Sélectionnez **Valeur ISO max.**
- ▶ Sélectionnez la valeur souhaitée

## LIMITER LE TEMPS D'OBTURATION

Réglage par défaut : **1/(2f)**

- ▶ Dans le menu principal, sélectionnez **Réglages auto ISO**
- ▶ Sélectionnez **Vitesse max.**
- ▶ Sélectionnez la valeur souhaitée  
**(1/f, 1/(2f), 1/(3f), 1/(4f), 1/2000, 1/1000, 1/500, 1/250, 1/125, 1/60, 1/30, 1/15, 1/8, 1/4, 1/2)**

## LIMITER LA VALEUR ISO (FLASH)

Sont disponibles toutes les valeurs à partir d'ISO 400.

Réglage par défaut : **6400**

- ▶ Dans le menu principal, sélectionnez **Réglages auto ISO**
- ▶ Sélectionnez **Valeur ISO maxi avec flash**
- ▶ Sélectionnez la valeur souhaitée

## LIMITER LE TEMPS D'OBTURATION (FLASH)

Réglage par défaut : **1/(2f)**

- ▶ Dans le menu principal, sélectionnez **Réglages auto ISO**
- ▶ Sélectionnez **Lim. du temps d'expos. (flash)**
- ▶ Sélectionnez la valeur souhaitée  
**(1/f, 1/(2f), 1/(3f), 1/(4f), 1/2000, 1/1000, 1/500, 1/250, 1/125, 1/60, 1/30, 1/15, 1/8, 1/4, 1/2)**

## EXPOSITION

### MÉTHODES DE MESURE DE L'EXPOSITION

Les options possibles de méthodes sont la mesure spot, la mesure accentuée au centre et la mesure à champs multiples.

#### MESURE SPOT –

Cette méthode de mesure est exclusivement concentrée sur une petite zone au centre de l'image. Lors de la combinaison de la méthode de mesure de l'exposition **Spot** avec les méthodes de mesure AF **Spot** et **Champ**, un couplage des champs de mesure s'effectue. La mesure de l'exposition s'effectue ensuite sur la zone définie par le champ de mesure AF, même si celui-ci est décalé.

#### MESURE PONDÉRÉE CENTRALE –

Cette méthode prend en compte l'intégralité du champ de l'image. Cependant les éléments situés au centre du motif jouent un rôle beaucoup plus déterminant que les zones situées en bordure dans le calcul de la valeur de l'exposition.

#### MESURE À CHAMPS MULTIPLES –

Cette méthode de mesure repose sur la saisie de plusieurs valeurs de mesure. Celles-ci sont calculées en fonction de la situation à l'aide d'un algorithme et renvoient une valeur d'exposition adaptée au rendu mesuré du motif principal présumé.

- ▶ Dans le menu principal, sélectionnez **Mesure de l'exposition**
- ▶ Sélectionnez la méthode de mesure désirée (**Spot**, **Mesure centr. pondérée**, **Multi-Zone**)
  - La méthode de mesure réglée est indiquée dans la ligne du haut de l'image de l'écran.

Lors de la mesure spot, le champ de mesure peut être déplacé :

- ▶ Appuyez sur la touche de sélection dans la direction souhaitée

#### Remarque

- Les informations d'exposition (valeur ISO, diaphragme, temps d'obturation et balance de l'exposition avec échelle de correction de l'exposition) aident à la définition des réglages nécessaires pour une exposition correcte.

## MODES D'EXPOSITION

Pour une adaptation optimale au motif en question ou à la composition d'image souhaitée, quatre modes de service sont disponibles :

- Automatisation programmé (**P**)
- Mode automatique avec priorité diaphragme (**A**)
- Automatisation avec priorité au temps de pose (**S**)
- Réglage manuel (**M**)

## SÉLECTION DU MODE DE FONCTIONNEMENT

Les quatre modes de fonctionnement sont activés automatiquement par les combinaisons de réglages suivantes :

	Réglage sur la molette de réglage du temps d'obturation	Réglage sur la bague de réglage de diaphragme
<b>P</b>	<b>A</b>	<b>A</b>
<b>A</b>	<b>A</b>	réglage manuel
<b>S</b>	réglage manuel	<b>A</b>
<b>M</b>	réglage manuel	réglage manuel

- ▶ Placez la molette de réglage du temps d'obturation sur la position correspondante
- ▶ Placez la bague de réglage de diaphragme sur la position correspondante

## RÉGLAGE ENTIÈREMENT AUTOMATIQUE DE L'EXPOSITION – P


### AUTOMATISME PROGRAMMÉ – P

L'automatisme programmé sert à photographier rapidement de manière entièrement automatique. L'exposition est commandée par le réglage automatique du temps d'obturation et du diaphragme.

- ▶ Réglez la molette de réglage du temps d'obturation sur la position **A**
  - ▶ Réglez la bague de réglage de diaphragme sur la position **A**
  - ▶ Appuyez sur le déclencheur et maintenez-le enfoncé
    - Sur le bord inférieur de l'écran, les informations d'exposition sont affichées. Elles contiennent la paire de valeurs réglée automatiquement pour le réglage du diaphragme et pour le temps d'obturation.
    - Tous les autres affichages éventuellement visibles des barres d'information sont masqués.
  - ▶ Déclenchez
- ou
- ▶ Adaptez la paire de valeurs réglée automatiquement (Changement de programme)

## MODIFICATION DES COMBINAISONS TEMPS D'OBTURATION/ DIAPHRAGME PRÉDÉFINIES (CHANGEMENT DE PROGRAMME)

La modification des valeurs prédéfinies à l'aide de la fonction Shift permet de bénéficier de la sécurité et de la rapidité de la commande d'exposition entièrement automatique tout en vous laissant la possibilité de modifier à tout moment la combinaison vitesse/diaphragme proposée par l'appareil photo pour l'adapter à vos goûts personnels. L'exposition globale, c.-à-d. la luminosité de l'image, demeure quant à elle inchangée. Les temps d'obturation plus courts conviennent par ex. pour les prises de vues dans le sport, les plus longs apportent une profondeur de champ plus grande, par ex. pour les prises de vue de paysage.

- ▶ Tournez la molette vers la gauche/droite (vers la gauche = augmente la profondeur de champ, vers la droite = réduit le temps d'obturation)
  - Les paires de valeurs modifiées sont identifiées par un astérisque à côté du .

### Remarques

- Pour garantir une exposition correcte, la plage de réglage est limitée.
- Pour éviter une utilisation fortuite, les valeurs sont remises à zéro après chaque prise de vue et même si la mesure de l'exposition s'éteint automatiquement après 12 s.

## RÉGLAGE SEMI-AUTOMATIQUE DE L'EXPOSITION – A/S

### MODE AUTOMATIQUE AVEC PRIORITÉ DIAPHRAGME – A

Le mode automatique avec priorité diaphragme règle automatiquement l'exposition en fonction de la valeur de diaphragme réglée manuellement. Il est donc particulièrement adapté aux prises de vue dans lesquelles la profondeur de champ constitue un élément décisif pour la composition de l'image.

Une valeur de diaphragme proportionnellement réduite en conséquence permet de réduire la zone de profondeur de champ, p. ex. sur un portrait pour « détacher » un visage net sur un arrière-plan anodin ou gênant. Inversement une valeur de diaphragme proportionnellement plus importante vous permet d'agrandir la zone de la profondeur de champ afin de reproduire avec netteté l'avant-plan et l'arrière-plan d'un paysage.

- ▶ Réglez la molette de réglage du temps d'obturation sur la position **A**
- ▶ Avec la bague de réglage de diaphragme, réglez le diaphragme
- ▶ Appuyez sur le déclencheur et maintenez-le enfoncé
  - Sur le bord inférieur de l'écran, les informations d'exposition sont affichées. Elles contiennent la paire de valeurs réglée automatiquement pour le réglage du diaphragme et pour le temps d'obturation.
  - Tous les autres affichages éventuellement visibles des barres d'information sont masqués.
- ▶ Déclenchez

## Remarques

- Avec des temps d'obturation supérieurs à 2 s, le temps d'exposition restant (en secondes) après le déclenchement fait l'objet d'un compte à rebours dans l'affichage.
- Un bruit numérique peut apparaître en cas d'utilisation de sensibilités élevées et notamment dans des zones uniformément sombres. Des temps de pose prolongés peuvent entraîner un bruit numérique important. Pour réduire ce bruit numérique, l'appareil photo crée automatiquement, après chaque prise de vue avec temps d'obturation plus longs et valeurs ISO élevées, un deuxième « cliché noir » (obturateur fermé). Le bruit numérique mesuré lors de cette prise de vue parallèle est ensuite « retiré » par calcul des données de la prise de vue proprement dite. En conséquence, dans de tels cas, le message **Réduction du bruit en cours** apparaît en guise d'information avec une indication de temps respective. Ce doublement de la « durée d'exposition » doit être pris en compte lors des temps de pose prolongés. Pendant ce temps, il ne faut pas éteindre l'appareil.

## AUTOMATISME AVEC PRIORITÉ AU TEMPS DE POSE – S

L'automatisme avec priorité au temps de pose gère automatiquement l'exposition en fonction du temps d'obturation présélectionné manuellement. Par conséquent il est particulièrement adapté pour les prises de vue de motifs en mouvement pour lesquelles la netteté du mouvement représenté constitue l'élément déterminant pour la composition de l'image.

Avec un temps d'obturation respectif court, il est possible par ex. de geler l'imprécision de mouvement indésirable et de « geler le motif ». Inversement, avec un temps d'obturation respectif plus long, il est possible d'exprimer le dynamisme du mouvement grâce à des « effets de balayage » ciblés.

- ▶ Réglez la bague de réglage de diaphragme sur la position **A**
- ▶ Sélectionnez le temps d'obturation désiré
  - avec la molette de réglage des temps d'obturation : par incréments complets
  - avec la molette : réglage précis par incréments de 1/3
- ▶ Appuyez sur le déclencheur et maintenez-le enfoncé
  - Sur le bord inférieur de l'écran, les informations d'exposition sont affichées. Elles contiennent la paire de valeurs réglée automatiquement pour le réglage du diaphragme et pour le temps d'obturation.
  - Tous les autres affichages éventuellement visibles des barres d'information sont masqués.
- ▶ Déclenchez



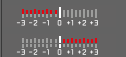
## Remarque

- Le réglage précis peut également être effectué via l'écran de statut. Si la molette est affectée à **Contr. exp.** (voir p. 52), c'est même la seule possibilité.

## RÉGLAGE MANUEL DE L'EXPOSITION – M

Le réglage manuel du temps d'obturation et du diaphragme est indiqué :

- pour obtenir un effet d'image spécial qui peut être obtenu uniquement par une certaine exposition
  - pour pouvoir garantir une exposition absolument identique pour plusieurs prises de vue avec des coupes différentes
- Réglez l'exposition souhaitée manuellement (avec la molette de réglage du temps d'obturation et la bague de réglage de diaphragme de l'objectif)
- La compensation d'exposition s'effectue à l'aide de la graduation de la balance de l'exposition :

	Exposition correcte
	Sous-exposition ou surexposition autour de la mesure indiquée
	Sous- et/ou surexposition de plus de 3 EV (Exposure Value = Valeur d'exposition)

- Appuyez sur le déclencheur
- Sur le bord inférieur de l'écran, les informations d'exposition sont affichées.
  - Tous les autres affichages éventuellement visibles des barres d'information sont masqués.
- Déclenchez

### Remarques

- Si vous choisissez **P-A-S-M** dans l'option **Aperçu exposition**, l'image sur l'écran affiche un aperçu de l'exposition.
- La molette de réglage du temps d'obturation doit être enclenchée sur l'un des temps d'obturation gravés.

## RÉGLAGE DU TEMPS D'OBTURATION

Le réglage du temps d'obturation se fait en deux étapes.

1. avec la molette de réglage des temps d'obturation : par incréments complets
2. avec la molette : réglage précis par incréments de 1/3

Molette de réglage du temps d'obturation	Molette
Tous les réglages de <b>2 à 1000</b>	Réglage fin du temps d'obturation par incréments de 1/3 EV, au maximum $\pm 2/3$ EV
Réglage à <b>1+</b>	Temps d'obturation plus longs que 1 s (0,6 s à 120 s par incréments de 1/3 EV)
Réglage à <b>2000</b>	Temps d'obturation plus courts que 1/1000 s (1/1250 s à 1/40000 s par incréments de 1/3 EV)

### EXEMPLES DE RÉGLAGES FINS DU TEMPS D'OBTURATION

- temps d'obturation réglé 1/125 s + tourner la molette d'un cran vers la gauche = 1/100 s
- temps d'obturation réglé 1/500 s + tourner la molette de deux crans vers la droite = 1/800 s

### Remarque

- Le réglage précis peut également être effectué via l'écran de statut. Si la molette est affectée à **corr. exp** (voir p. 52), c'est même la seule possibilité.

## TEMPS D'EXPOSITION PROLONGÉ - T

Avec ce réglage, l'obturateur reste ouvert après le déclenchement jusqu'à ce que le déclencheur soit actionné de nouveau (jusqu'à 2 min maximum ; en fonction du réglage ISO).



- ▶ Positionnez la molette de réglage du temps d'obturation sur **+1**
- ▶ Réglez la bague de réglage de diaphragme à une valeur fixe
- ▶ Tournez la molette jusqu'à ce que la valeur du temps passe à **T** dans la ligne du bas
- ▶ Déclenchez

### Remarques

- À la molette doivent être appliqués **Arrêt** ou **Auto** (voir p. 52).
- Un bruit numérique peut apparaître en cas d'utilisation de sensibilités élevées et notamment dans des zones uniformément sombres. Des temps de pose prolongés peuvent entraîner un bruit numérique important. Pour réduire ce bruit numérique, l'appareil photo crée automatiquement, après chaque prise de vue avec temps d'obturation plus longs et valeurs ISO élevées, un deuxième « cliché noir » (obturateur fermé). Le bruit numérique mesuré lors de cette prise de vue parallèle est ensuite « retiré » par calcul des données de la prise de vue proprement dite. En conséquence, dans de tels cas, le message **Réduction du bruit en cours** apparaît en guise d'information avec une indication de temps respective. Ce doublement de la « durée d'exposition » doit être pris en compte lors des temps de pose prolongés. Pendant ce temps, il ne faut pas éteindre l'appareil.

## COMMANDE DE L'EXPOSITION

### APERÇU DE L'EXPOSITION

Pendant que le déclencheur est maintenu actionné, la luminosité de l'image de l'écran montre les répercussions des réglages d'exposition sélectionnés. Ceci permet avant la prise de vue d'évaluer et de contrôler l'effet sur l'image produit par le réglage de l'exposition. Ceci est valable tant que la luminosité du motif et l'exposition définie ne donnent pas des valeurs de luminosité beaucoup trop faibles ou trop élevées.

Pour le réglage d'exposition manuel (**M**), cette fonction peut être désactivée.

Réglage par défaut : **P-A-S-M**

- ▶ Dans le menu principal, sélectionnez **Aperçu exposition**
- ▶ Sélectionnez **P-A-S** (seulement en mode entièrement automatique, automatique avec priorité diaphragme ou automatisme avec priorité au temps de pose) ou **P-A-S-M** (également en réglage manuel)

### Remarques

- Indépendamment des réglages décrits ci-dessus, la luminosité de l'image à l'écran peut être différente de celle des prises de vue proprement dites selon les conditions d'éclairage régnant. En particulier en cas d'utilisation d'un temps de pose prolongé avec des motifs sombres, l'image à l'écran paraît nettement plus sombre que la prise de vue correctement exposée.
- L'aperçu d'exposition s'effectue également lorsque la mesure de l'exposition est réalisée avec un autre élément de commande (p. ex. avec la touche zoom/verrouillage en cas d'affectation avec **AE-L**).

## MÉMORISATION DE LA VALEUR DE MESURE

Il arrive fréquemment que, lorsque des détails importants du motif doivent être excentrés pour la composition de l'image, ils paraissent plus clairs ou plus sombres que la moyenne. La mesure centrale pondérée et la mesure spot enregistrent cependant essentiellement, voire exclusivement, une partie au centre de l'image et sont étalonnées sur une valeur de gris moyenne.

Dans de tels cas, la mémorisation de la valeur de mesure permet de mesurer tout d'abord le motif principal et de fixer les réglages respectifs jusqu'à ce que le cadrage final soit déterminé. En cas d'utilisation d'un mode de fonctionnement autofocus, la même chose s'applique pour la mise au point (AF-L).

Normalement, les deux mémorisations (mise au point et exposition) s'effectuent simultanément avec le déclencheur. Les fonctions de mémorisation peuvent cependant être réparties entre le déclencheur et la touche zoom/verrouillage ou les deux exécutées avec la touche zoom/verrouillage. Les fonctions comportent respectivement le réglage et la mémorisation.



**AE-L (AUTO EXPOSURE LOCK)**

L'appareil photo enregistre la valeur d'exposition. Indépendamment de l'exposition, la mise au point peut être effectuée sur un autre objet.

**AF-L (AUTO FOCUS LOCK)**

L'appareil photo enregistre le réglage de la mise au point. Il est ainsi plus facile de modifier le cadrage lorsque la mise au point est fixe.

**AE-L/AF-L**

Avec cette option, l'appareil photo mémorise la valeur d'exposition et la mise au point lorsque l'élément de commande affecté est enfoncé.

**Remarques**

- Une mémorisation de la valeur de mesure ne présente pas d'intérêt associée à la mesure multizone car, dans ce cas, la détection ciblée d'un détail isolé du motif est impossible.
- La modification du réglage du diaphragme une fois réalisée la mémorisation de la valeur de mesure n'entraîne aucune adaptation du temps d'obturation, c.-à-d. qu'elle risque de provoquer une exposition incorrecte.
- Pour une prise de vue, seule une des deux mémorisations de la valeur de mesure (**AF-L** ou **AE-L**) peut être effectuée, ou les deux en même temps (avec **AF-L + AE-L**).
- Pour annuler l'enregistrement et effectuer une nouvelle mesure, il faut appuyer de nouveau sur la touche affectée.

**MÉMORISATION DE LA VALEUR DE MESURE EN MODE AF**

Si le touche zoom/verrouillage est enfoncé, les fonctions de mesure sont réparties de la manière suivante selon le réglage :

Réglages du menu	Déclencheur	Touche zoom/ verrouillage
AF-L + AE-L	Aucune fonction	Exposition et netteté
AF-L	Exposition	Netteté
AE-L	Netteté	Exposition

Tant qu'aucune mémorisation de la valeur de mesure n'est effectuée via la touche zoom/verrouillage, le déclencheur permet les deux fonctions.

Par déclencheur

- ▶ Visez l'élément de motif important ou à défaut un détail comparable
- ▶ Appuyez sur le déclencheur et maintenez-le enfoncé
  - La mesure et la mémorisation sont effectuées.
- ▶ Tout en maintenant le déclencheur enfoncé, orienter l'appareil de manière à obtenir le cadrage définitif
- ▶ Déclenchez

Par touche zoom/verrouillage

- ▶ Dans le menu principal, sélectionnez Réglages d'accès direct
- ▶ Sélectionnez Zoom/touche enreg
- ▶ Sélectionnez le réglage désiré (AF-L + AE-L, AE-L, AF-L)
- ▶ Visez le motif
- ▶ Appuyez sur la touche zoom/verrouillage
  - La mesure et la mémorisation sont effectuées.
  - L'enregistrement de la valeur d'exposition est signalé par un petit cadenas associé aux lettres AE en bas à gauche de l'écran.
  - L'enregistrement de la mise au point est signalé par le champ de mesure AF vert.
  - La valeur d'exposition/la mise au point reste en mémoire jusqu'à ce que la même touche soit de nouveau actionnée.
- ▶ Définissez le cadrage définitif
- ▶ Déclenchez

**MÉMORISATION DE LA VALEUR DE MESURE EN MODE MF**

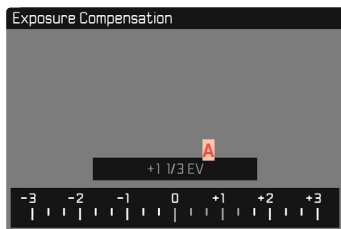
En mode MF, la mémorisation de la valeur de mesure avec le déclencheur comprend seulement l'exposition. Par conséquent, la touche zoom/verrouillage ne permet aussi que cette fonction (en cas d'affectation avec AF-L + AE-L ou AE-L).

## CORRECTION DE L'EXPOSITION

Les systèmes de mesure de l'exposition sont étalonnés sur une valeur de gris moyenne correspondant à la luminosité d'un motif photographique normal, c'est-à-dire moyen. Si le détail du motif mesuré ne remplit pas ces conditions, une correction de l'exposition peut être réalisée en conséquence.

En particulier pour réaliser plusieurs prises de vue successives, p. ex. si, pour certaines raisons, vous souhaitez délibérément bénéficier d'une exposition un peu moins longue ou un peu plus longue pour une série de prises de vue, la correction de l'exposition est une fonction très utile : une fois paramétrée, elle reste activée, contrairement à la mémorisation de la valeur de mesure, jusqu'à ce qu'elle soit réinitialisée.

Des valeurs de correction de l'exposition peuvent être réglées par incréments de 1/3 EV sur une plage de  $\pm 3$  EV (EV : Exposure Value = valeur d'exposition).



**A** Valeur de correction paramétrée (marques pour 0 = off)

### Par commande à molette

- ▶ Dans le menu principal, sélectionnez **Réglages d'accès direct**
- ▶ Sélectionnez **Affectation de la molette**
- ▶ Sélectionnez **Corr. exp.**
- ▶ Configurez la valeur désirée avec la molette

### Par commande de menu

- ▶ Dans le menu principal, sélectionnez **Correction de l'exposition**
  - Sur l'écran s'affiche une graduation en guise de sous-menu.
- ▶ Réglez la valeur souhaitée sur la graduation
  - La valeur réglée est affichée via la graduation.

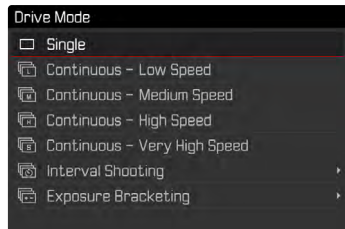
### Remarques

- Pendant le réglage, vous pouvez observer son effet sur l'image à l'écran, qui devient plus sombre ou plus claire.
- Cette fonction est sélectionnable au moyen de la molette pour l'accès direct (voir p. 52). De cette manière, les valeurs peuvent être réglées rapidement avec la molette.
- Pour les corrections réglées, le principe suivant s'applique, indépendamment de leur réglage d'origine : elles restent valables jusqu'à ce qu'elles soient remises à 0 manuellement, c'est-à-dire même si l'appareil a été arrêté et remis en marche dans l'intervalle.
- La correction de l'exposition réglée est affichée par une marque sur l'échelle de correction de l'exposition dans la ligne de bas de page.

## MODES DE PRISE DE VUE

### PRISES DE VUE EN RAFALE

En réglages par défaut, l'appareil photo est paramétré pour des prises de vue individuelles (**Une seule**). Des séries de prises de vue peuvent cependant être réalisées, p. ex. pour fixer les différentes étapes des mouvements.



- ▶ Dans le menu principal, sélectionnez **Mode déclenchement**
- ▶ Sélectionnez le réglage désiré (**Rafale - lent**, **Rafale - intermédiaire**, **Rafale - rapide**, **Rafale - très rapide**)

Après le paramétrage, des prises de vue en rafale sont effectuées tant que le déclencheur est maintenu enfoncé à fond (et que la capacité de la carte mémoire est suffisante).

#### Remarques

- Il est recommandé lors de l'utilisation de cette fonction de désactiver le mode de lecture de visualisation (**Aperçu**).
- La fréquence de prise de vue indiquée dans les données techniques se réfère à un réglage standard (**ISO 200**, format **JPG L-JPG**).
- Quel que soit le nombre de prises de vue effectuées dans une série, les deux modes Lecture affichent en premier lieu la

dernière photo de la série ou, pendant une procédure d'enregistrement encore en cours, la dernière photo de la série déjà enregistrée sur la carte.

- Les prises de vue en rafale avec **Rafale - rapide** s'effectuent à une fréquence pouvant atteindre 10 ips à condition d'utiliser des temps d'obturation de 1/60 s ou plus rapides.
- Les prises de vue en rafale sont impossibles avec un flash. Si une fonction flash est quand même activée, une seule prise de vue sera donc réalisée.
- Les prises de vue en rafale sont impossibles en faisant intervenir le retardateur.
- La mémoire tampon de l'appareil ne permet d'effectuer qu'un nombre limité de prises de vue en série avec la fréquence de prise de vue sélectionnée. Si la limite de capacité de la mémoire tampon est atteinte, la fréquence de prises de vue est réduite. Cela est dû au temps nécessaire pour transférer les données de la mémoire tampon vers la carte.
- **Rafale - lent/Rafale - intermédiaire** : Dans les modes **AFs**, **AFc** et **MF**, les réglages de l'exposition sont effectués individuellement pour chaque prise de vue. Dans les modes **AFs** et **AFc**, le système procède également à la mise au point.
- **Rafale - rapide/Rafale - très rapide** : En modes **AFs**, **AFc** ou **MF**, les réglages de l'exposition et de la mise au point déterminés pour la première prise de vue sont utilisés pour toutes les prises de vue suivantes.

## PRISE DE VUE PAR INTERVALLE

Avec cet appareil photo, vous pouvez photographier de manière automatique des mouvements sur une certaine durée sous la forme de prises de vue par intervalles. À cet effet, vous devez déterminer le nombre de prises de vue, l'intervalle entre les prises de vue et l'instant du début de la série.

Les réglages de l'exposition et de la mise au point sont les mêmes que pour des prises de vue normales, il convient toutefois de tenir compte du fait que les conditions de luminosité peuvent varier pendant le déroulement de l'opération.

### DÉFINITION DU NOMBRE DE PRISES DE VUE

- ▶ Dans le menu principal, sélectionnez **Mode déclenchement**
- ▶ Sélectionnez **Prises de vue par intervalles**
- ▶ Sélectionnez **Nombre de prises de vue**
- ▶ Entrez la valeur désirée

### DÉFINITION DE L'INTERVALLE ENTRE LES PRISES DE VUE

- ▶ Dans le menu principal, sélectionnez **Mode déclenchement**
- ▶ Sélectionnez **Prises de vue par intervalles**
- ▶ Sélectionnez **Intervalle**
- ▶ Entrez la valeur désirée

### DÉFINITION DU TEMPS DE LATENCE

- ▶ Dans le menu principal, sélectionnez **Mode déclenchement**
- ▶ Sélectionnez **Prises de vue par intervalles**
- ▶ Sélectionnez **Compte à rebours**
- ▶ Entrez la valeur désirée

### Pour commencer

- ▶ Appuyez sur le déclencheur
  - En haut à droite dans l'image est affiché le temps restant jusqu'à la prise de vue suivante ainsi que son numéro.
  - L'écran s'éteint automatiquement entre les prises de vue. Le fait d'appuyer sur le déclencheur l'active de nouveau.


### Pour annuler une prise de vues en série en cours

- ▶ Appuyez sur la touche **PLAY**
  - Un petit menu apparaît.
- ▶ Sélectionnez **Arrêter**

## Remarques

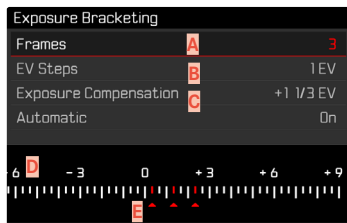
- L'utilisation de l'autofocus peut chez les prises de vue par intervalles entraîner le fait que le même motif n'est pas mis au point dans toutes les prises de vue.
- Si l'arrêt automatique de l'appareil est paramétré et si aucune opération n'est en cours, l'appareil s'arrête la cas échéant entre les différentes prises de vue et se remet en marche.
- Des prises de vue par intervalles sur une durée assez longue dans un endroit froid, ou dans un endroit où la température est élevée et l'humidité de l'air importante, peuvent éventuellement entraîner des dysfonctionnements.
- Une série de prises de vue par intervalle sera interrompue ou définitivement stoppée dans les cas suivants :
  - si la batterie est déchargée
  - si l'appareil photo est mis hors tension
 Il est par conséquent recommandé de veiller à une batterie suffisamment chargée.
- Si la prise de vue par intervalle est interrompue ou définitivement stoppée, vous pouvez reprendre celle-ci en éteignant l'appareil photo, en remplaçant la batterie ou la carte mémoire et en remettant en marche l'appareil. Si vous arrêtez alors l'appareil et si vous le remettez en marche quand la fonction **Prises de vue par intervalles** est activée, un écran d'invite correspondant apparaît.
- Même une fois la série terminée, la fonction Intervallomètre reste active ainsi qu'après l'arrêt et la mise en marche de l'appareil photo jusqu'à ce qu'un autre type de prise de vue (mode déclenchement) soit réglé.
- La fonction Intervallomètre ne signifie pas que l'appareil photo peut servir d'appareil de surveillance.
- Quel que soit le nombre de prises de vue effectuées dans une série, les deux modes Lecture affichent en premier lieu la dernière photo de la série ou, pendant une procédure d'enregis-

trement encore en cours, la dernière photo de la série déjà enregistrée sur la carte.

- En mode Lecture, les prises de vue d'une série par intervalles sont identifiées par l'icône .
- Dans certaines circonstances, il peut arriver que l'appareil photo ne peut pas faire de bonnes prises de vue. Ceci est notamment le cas lorsque la mise au point n'a pas réussie. Dans ce cas, aucune prise de vue n'est faite et la série est poursuivie avec l'intervalle suivant. À l'affichage apparaît alors la remarque **Certaines prises de vues ont été ignorées.**

## BRACKETING D'EXPOSITION

De nombreux motifs intéressants présentent un fort contraste et comprennent à la fois des zones très claires et des zones très sombres. En fonction des parties sur lesquelles vous réglez l'exposition, le résultat final d'image peut être très différent. Dans de tels cas, le mode Automatique avec priorité diaphragme permet d'utiliser le bracketing d'exposition automatique pour créer plusieurs solutions alternatives avec une exposition graduelle et différents temps d'obturation. Ensuite, il est possible de sélectionner le cliché le plus adapté pour l'usage à venir ou de faire calculer par le logiciel de traitement d'image correspondant une prise de vue avec un contraste particulièrement élevé (HDR).




- A** Nombre de prises de vue
- B** Différence d'exposition entre les prises de vue
- C** Réglage de la correction de l'exposition
- D** Graduation des indices de luminance
- E** Valeurs d'exposition identifiées en rouge des prises de vue (Si une correction de l'exposition est configurée simultanément, la graduation est décalée de la valeur correspondante.)

Le nombre des prises de vue est sélectionnable (3 ou 5 prises de vue). La différence d'exposition réglable sous **Incréments IL** entre les prises de vue est de jusqu'à 3 EV.

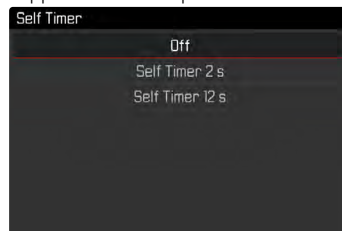
- ▶ Dans le menu principal, sélectionnez **Mode déclenchement**
- ▶ Sélectionnez **Bracketing d'expos.**
- ▶ Dans le sous-menu, sélectionnez dans **Nombre de prises de vue** le nombre de prises de vue souhaité
- ▶ Dans le sous-menu, sélectionnez dans **Incréments IL** la différence d'exposition souhaitée
- ▶ Dans le sous-menu, sélectionnez dans **Correction de l'exposition** la valeur de correction de l'exposition souhaitée
  - Les valeurs d'exposition identifiées changent de position en fonction des réglages considérés. En cas de correction de l'exposition, la graduation se décale également.
  - L'ensemble de la série de prises de vue est soumis à la valeur corrective de l'exposition sélectionnée.
- ▶ Sélectionnez le réglage désiré dans **Auto**
  - Avec le réglage par défaut (**Marche**), toute la série de prises de vue démarre après un seul déclenchement ; avec **Arrêt**, chaque prise de vue de la série doit être déclenchée individuellement.
- ▶ Toutes les prises de vue sont réalisées par un déclenchement unique ou multiple

## Remarques

- Si un bracketing d'exposition est paramétré, il est indiqué par l'icône  à l'écran. Pendant les prises de vue, vous pouvez observer son effet sur l'image à l'écran, qui devient plus sombre ou plus claire.
- Selon le mode d'exposition, les niveaux de réglage sont obtenus en modifiant les temps d'obturation et/ou les diaphragmes :
  - Temps d'obturation (**A/M**)
  - Diaphragme (**S**)
  - Temps d'obturation et diaphragme (**P**)
- L'ordre des prises de vue est le suivant : sous-exposition / exposition correcte / surexposition.
- En fonction de la combinaison vitesse d'obturation/diaphragme disponible, la zone de travail de la série d'expositions automatique peut être limitée.
- En cas de commande automatique de la sensibilité ISO, la sensibilité définie automatiquement par l'appareil pour la prise de vue non corrigée est également utilisée pour toutes les autres prises de vues d'une même série. En d'autres termes, cette valeur ISO reste inchangée pour toute la série. Ceci peut entraîner le dépassement de la vitesse d'obturation la plus lente définie sous l'option **Vitesse maxi**.
- Selon le temps d'obturation initial, la plage de fonctionnement du bracketing d'exposition automatique peut être limité. Indépendamment de cela, le nombre de prises de vue prédefini est toujours réalisé. En conséquence, le cas échéant, plusieurs prises de vue d'une même série bénéficient de la même exposition.
- Cette fonction reste active jusqu'à ce que vous sélectionniez une autre fonction dans le sous-menu **Mode déclenchement**. Si vous ne sélectionnez pas une autre fonction, un autre bracketing d'exposition est réalisé à chaque fois que vous appuyez sur le déclencheur.

## RETARDATEUR

Le retardateur permet de réaliser des prises de vue avec un retard présélectionné. Dans de tels cas, nous vous conseillons de fixer l'appareil sur un trépied.



- ▶ Dans le menu principal, sélectionnez **Retardateur**
- ▶ Sélectionnez **Retardateur 2 s/Retardateur 12 s**
- ▶ Déclenchez
  - Le décompte du temps restant jusqu'au déclenchement s'affiche à l'écran. Sur le devant de l'appareil photo, la LED du retardateur clignotante indique la fin du temps de latence. Pendant les 10 premières secondes, elle clignote lentement, puis rapidement pendant les 2 dernières.
  - Pendant le temps de latence du déclencheur automatique, la prise de vue peut être interrompue à tout moment en effleurant le déclencheur, le réglage respectif demeure conservé.

## Remarques

- Tout d'abord à lieu la mesure de l'exposition et en mode Autofocus, la mise au point. Le temps de latence ne démarre qu'après tout cela.
- La fonction reste active jusqu'à ce que vous sélectionniez un autre réglage dans le sous-menu **Retardateur**.
- La fonction Retardateur peut uniquement être utilisée pour des prises vue par vue.



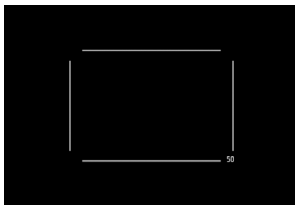
## ZOOM NUMÉRIQUE

Outre le cadrage entier du Summilux 1:1.7/28 ASPH., trois autres formats de cadrage sont disponibles. Ils correspondent à des focales approximatives de 35 mm, de 50 mm ou de 75 mm.

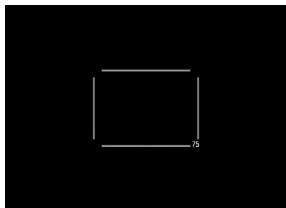
### 35 mm



### 50 mm



### 75 mm



## RÉGLAGE PERMANENT

- ▶ Dans le menu principal, sélectionnez **Zoom numérique**
- ▶ Sélectionnez le réglage désiré

## CHANGER DIRECTEMENT LE NIVEAU DE ZOOM

- ▶ Appuyez sur la touche zoom/verrouillage
  - Dans l'affichage apparaît un cadre autour du cadrage, qui sera visible sur la prise de vue.
  - À chaque actionnement, l'affichage change entre 28 mm (Vollbild), 35 mm, 50 mm und 75 mm.
  - Le niveau réglé demeure conservé jusqu'à la prochaine modification.

### Remarques

- Si la touche zoom/verrouillage est utilisée avec une autre fonction (accès direct, voir p.52), il faut alors choisir le réglage souhaité via le menu.
- Pour les prises de vue DNG, seule la section souhaitée est montrée, mais toujours l'intégralité du champ de vision de 28 mm enregistrée. Un traitement d'image ultérieur est ainsi possible.
- Pour les prises de vue JPG, seule une section agrandie est représentée et enregistrée. Pour cette raison, un zoom plus élevé signifie une résolution plus basse, comme le montre le tableau suivant. En alternative, des cadrages peuvent également être réalisés avec des programmes de traitement d'image.

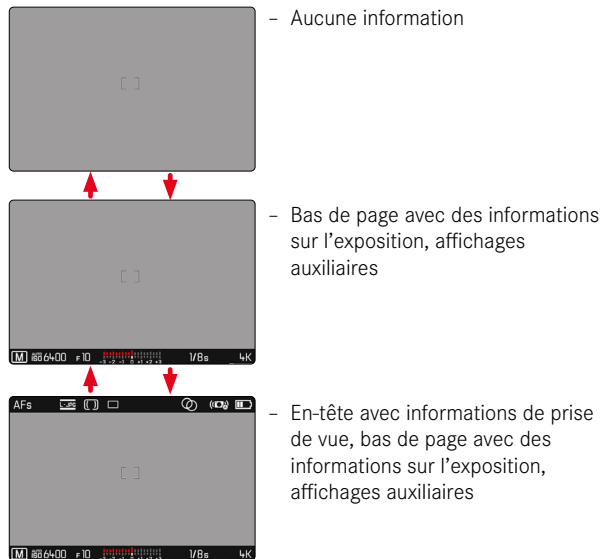
	28 mm	Zoom numérique 35 mm	Zoom numérique 50 mm	Zoom numérique 75 mm
L-JPG	<b>47 MP</b>	30 MP	15 MP	7 MP
M-JPG	<b>24 MP</b>	15 MP	8 MP	3 MP
S-JPG	<b>12 MP</b>	8 MP	4 MP	2 MP

## AFFICHAGES INFO

### AFFICHAGES INFO EN MODE PRISE DE VUES

Différentes informations s'affichent dans l'en-tête ou en bas de page. Les informations d'exposition (valeur ISO, diaphragme, temps d'obturation et balance de l'exposition avec échelle de correction de l'exposition) aident à la définition des réglages nécessaires pour une exposition correcte. Trois options d'affichage sont disponibles.

- ▶ Appuyez sur la touche centrale
  - L'affichage change cycliquement par les options d'affichage.



### Afin d'afficher ou de masquer des informations à court terme

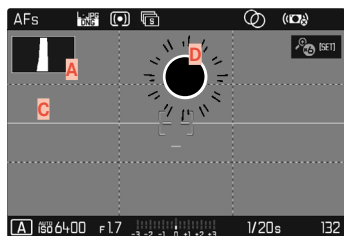
- ▶ Appuyez sur le déclencheur et maintenez-le enfoncé
  - (Seuls) les informations sur l'exposition et les affichages auxiliaires actifs sont affichés.

### Remarque

- En mode vidéo, tous les affichages sont toujours visibles.

## AFFICHAGES AUXILIAIRES

En plus des informations standard sur la ligne d'en-tête et la ligne du bas, vous pouvez sélectionner toute une série d'autres affichages pour adapter l'image sur l'écran à vos besoins. Quatre fonctions sont disponibles.



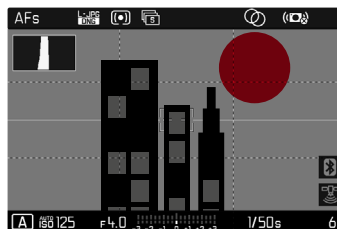
- A** Histogramme
- B** Quadrillages (Grille)
- C** Horizontalité (Horizon)
- D** Détourage

### Remarque

- L'histogramme, le détourage et l'horizon virtuel n'apparaissent que si l'affichage info est activé. Le quadrillage apparaît quel que soit le réglage de l'affichage info.

## DÉTOURAGE

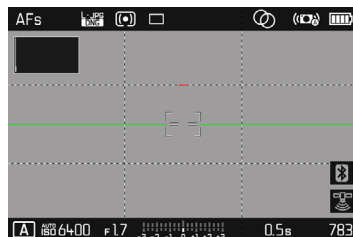
L'affichage du détourage caractérise les zones d'image très claires. Cette fonction permet un contrôle très simple et précis du réglage de l'exposition.



- ▶ Dans le menu principal, sélectionnez **Assistants de prise de vue**
- ▶ Sélectionnez **Détourage**
- ▶ Sélectionnez **Marché/Arrêt**
- ▶ Appuyez sur le déclencheur et maintenez-le enfoncé
  - L'affichage du détourage apparaît.

## HORIZON VIRTUEL

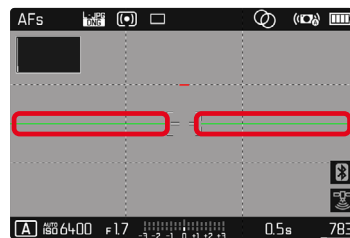
Grâce aux capteurs intégrés, l'appareil photo peut afficher son orientation. À l'aide de ces affichages, il est possible d'orienter l'appareil avec précision sur l'axe transversal et sur l'axe longitudinal lorsque que les situations spécifiques des motifs l'exigent, notamment lors de la prise de vue sur trépidé de monuments.



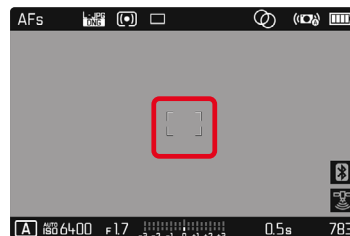
- ▶ Dans le menu principal, sélectionnez **Assistants de prise de vue**
- ▶ Sélectionnez **Horizon**
- ▶ Sélectionnez **Marche/Arrêt**

Sur l'image à l'écran, deux longs traits à droite et à gauche du centre de l'image servent à représenter l'axe transversal.

- dans la position neutre = vert
- dans la position basculée = rouge



Pour l'axe longitudinal, deux doubles traits verts juste à droite et à gauche du centre de l'image affichent la position neutre. En cas d'inclinaison de l'appareil, ils sont blancs ; de plus un petit trait rouge apparaît au-dessus ou au-dessous.

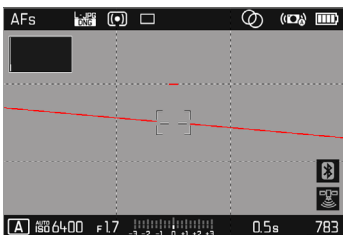


### Remarque

- Pour les prises de vue en format portrait, l'appareil photo modifie automatiquement et selon les proportions le réglage de l'horizontalité.

## QUADRILLAGE

Le quadrillage divise le champ de l'image en plusieurs zones. Celles-ci facilitent par exemple la composition de l'image ainsi que l'orientation précise de l'appareil.



- ▶ Dans le menu principal, sélectionnez **Assistants de prise de vue**
- ▶ Sélectionnez **Grille**
- ▶ Sélectionnez **Marche/Arrêt**

## HISTOGRAMME

L'histogramme représente la répartition de la luminosité sur le cliché. L'axe horizontal correspond aux valeurs de luminosité qui vont du noir (à gauche) au blanc (à droite) en passant par le gris. L'axe vertical correspond au nombre des pixels ayant la luminosité considérée.

Cette forme de représentation permet une évaluation rapide et simple du réglage de l'exposition.



- ▶ Dans le menu principal, sélectionnez **Assistants de prise de vue**
- ▶ Sélectionnez **Histogramme**
- ▶ Sélectionnez **Marche/Arrêt**

### Remarques

- L'histogramme se base toujours sur la luminosité affichée, selon les réglages utilisés, il peut éventuellement ne pas représenter l'exposition définitive.
- En mode Prise de vues, l'histogramme doit être considéré comme une « indication de tendance ».
- Lors de la lecture d'une photo, l'histogramme peut varier légèrement par rapport à celui de la prise de vue.
- L'histogramme est uniquement disponible en vue en image pleine.

## PHOTOGRAPHIE AVEC FLASH

L'appareil photo calcule la puissance du flash nécessaire en émettant un ou plusieurs flashes de mesure avant la prise de vue proprement dite. Immédiatement après, pendant l'exposition, le flash principal s'allume. Tous les facteurs influençant l'exposition (p. ex. filtre, réglage du diaphragme, distance par rapport au motif principal, surfaces réfléchissantes, etc.) sont automatiquement pris en compte.

### FLASHS UTILISABLES

L'ensemble des fonctions décrites dans ce mode d'emploi, y compris la mesure de flash TTL, est disponible uniquement avec les flashes de système Leica comme le SF 40. D'autres flashes, qui possèdent seulement un contact central positif, peuvent être déclenchés, mais pas commandés de manière sûre via le Leica Q2 Monochrom. En cas d'utilisation d'autres flashes, un fonctionnement correct ne peut pas être garanti.

#### Important

- L'emploi de flashes incompatibles avec le Leica Q2 Monochrom peut dans le pire des cas entraîner des dommages irréversibles sur l'appareil photo et/ou sur le flash.

## MISE EN PLACE DU FLASH

- ▶ Éteignez l'appareil photo et le flash
- ▶ Retirez le cache de griffe porte-accessoires par l'arrière et gardez-le dans un endroit sûr
- ▶ Lors de l'installation, il convient de faire attention à ce que le pied du flash soit entièrement inséré dans la griffe porte-accessoires, et le cas échéant, d'utiliser l'écrou autobloquant pour éviter toute chute accidentelle
  - C'est important, car un changement de position dans la griffe porte-accessoires peut interrompre les contacts indispensables et provoquer ainsi des dysfonctionnements.

## RETRAIT DU FLASH

- ▶ Éteignez l'appareil photo et le flash
- ▶ Retirez le flash
- ▶ Remettez en place le cache de griffe porte-accessoires

#### Remarque

- Le cache de griffe porte-accessoires doit toujours être en place lorsqu'aucun accessoire n'est utilisé.

## MESURE DE L'EXPOSITION AU FLASH (MESURE TTL)

Le mode Flash entièrement automatique, commandé par l'appareil photo est disponible avec les flashes compatibles avec le système (voir p. 98) pour cet appareil photo et pour les modes automatique, mode automatique avec priorité diaphragme et réglage manuel.

En mode automatique avec priorité diaphragme et en réglage manuel, l'appareil photo permet en outre d'employer d'autres techniques de flash, intéressantes du point de vue de la composition, telles que la synchronisation du déclenchement du flash et du flash à temps d'obturation plus longs que le temps de synchronisation maximal.

Par ailleurs, l'appareil transmet la sensibilité réglée au flash. Ce dernier peut ainsi, dans la mesure où il dispose de cet affichage et où le diaphragme choisi sur l'objectif lui a également été indiqué manuellement, adapter automatiquement ses indications de portée en conséquence. Le réglage de la sensibilité ISO ne peut pas être influencé à partir du flash pour les appareils conformes au système, car il est déjà transmis à partir de l'appareil photo.

## HSS (HIGH SPEED SYNC.)

### Activation automatique du flash avec vitesses d'obturation courtes

Le mode Flash HSS entièrement automatique, c.-à-d. commandé par l'appareil photo, est disponible sur le Leica Q2 Monochrom avec les flashes compatibles (voir p. 98), avec toutes les vitesses d'obturation et pour tous les modes d'exposition de l'appareil photo. Il est activé automatiquement par l'appareil si le temps d'obturation sélectionnée ou calculée est plus rapide que la vitesse de synchronisation de 1/180 s.

#### Remarque

- Dans le cas du flash HSS, la portée est nettement plus faible qu'avec un flash TTL.

## RÉGLAGE SUR LE FLASH

Mode de fonctionnement	
<b>TTL</b>	Commande automatique par l'appareil photo
<b>A</b>	SF 40, SF 60 : Commande automatique par l'appareil photo, pas de corrections de l'exposition du flash SF 58, SF 64 : Commande par le flash à l'aide d'un capteur d'exposition intégré
<b>M</b>	L'exposition au flash doit être adaptée aux valeurs de diaphragme ou d'éloignement prescrites par l'appareil photo par le réglage d'un niveau de puissance correspondant.

#### Remarques

- Le flash doit être réglé en mode **TTL** afin de bénéficier de la commande automatique à partir de l'appareil photo.
- Avec le réglage sur **A**, les motifs plus clairs ou moins clairs que la moyenne ne sont pas éclairés de manière optimale le cas échéant.
- Vous trouverez plus d'informations sur le mode Flash avec d'autres flashes non spécifiquement conçus pour cet appareil photo, ainsi que sur les différents modes de fonctionnement des flashes dans le mode d'emploi concerné.

## MODES FLASH

Trois modes de fonctionnement sont disponibles.

- Automatique
- Manuel
- Exposition prolongée

### ⚡ⓐ COMMANDE AUTOMATIQUE DU FLASH

Il s'agit du mode standard. Le flash se déclenche toujours automatiquement lorsque, avec des conditions de luminosité défavorables, des temps d'exposition plus long risquent d'entraîner un cliché flou.

### ⚡ COMMANDE MANUELLE DU FLASH

Ce mode de fonctionnement convient pour les prises de vue à contre-jour, dont le motif principal ne remplit pas entièrement l'image et se trouve dans l'ombre, ou dans les cas où des contrastes importants (p. ex. en cas d'exposition directe au rayonnement solaire) doivent être atténués par un flash de débouchage. Pour y parvenir, le flash se déclenche à chaque prise de vue indépendamment des conditions d'éclairage. La puissance du flash est réglée en fonction de la luminosité externe mesurée : si la luminosité est insuffisante comme en mode automatique, lorsque la luminosité augmente avec une faible puissance. Le flash sert alors de lumière d'éclairage, pour éclairer p. ex. des ombres au premier plan ou des motifs en contre jour et garantir une luminosité équilibrée.

### ⚡Ⓢ COMMANDE AUTOMATIQUE DU FLASH AVEC TEMPS D'OBTURATION PLUS LONGS (SYNCHRONISATION LONG TERME)

Ce mode de fonctionnement crée simultanément aussi bien des arrière-plans sombres éclairés de manière adaptée, rendus plus clairs, qu'un premier plan éclairé par un flash.

Pour réduire les risques de flou, le temps d'obturation n'excède pas 1/30 s pour les autres modes de fonctionnement du flash. C'est pourquoi, sur les prises de vue réalisées avec un flash, l'arrière-plan non éclairé par le flash est souvent fortement sous-exposé. En revanche, avec ce genre de mode flash, des temps d'exposition plus longs (jusqu'à 30 s) sont autorisés pour éviter cet effet.

- ▶ Dans le menu principal, sélectionnez Réglages flash
- ▶ Sélectionnez Mode flash
- ▶ Sélectionnez le réglage désiré
  - Le mode de fonctionnement actif s'affiche à l'écran.





## COMMANDE DU FLASH

Les réglages et fonctionnalités décrits dans les paragraphes suivants se rapportent exclusivement aux flashes fournis avec le présent appareil photo et compatibles avec le système.

### INSTANT DE LA SYNCHRONISATION

L'exposition des prises de vue au flash s'effectue grâce à deux sources de lumière :

- la luminosité disponible
- le flash

Les détails du motif exclusivement ou majoritairement éclairés par la lumière du flash sont presque toujours restitués avec netteté en raison de la durée extrêmement courte de l'impulsion lumineuse en cas de mise au point correcte. En revanche, toutes les autres parties du motif, c.-à-d. celles qui sont suffisamment éclairées par la lumière ambiante ou réfléchissent elles-mêmes la lumière, sont restituées avec une netteté inégale sur une même image. La restitution nette ou « brouillée » de ces détails du motif, de même que le degré de « brouillage », sont déterminés par deux facteurs interdépendants :

- la durée des temps d'obturation
- la rapidité du mouvement des parties du motif ou de l'appareil photo pendant la prise de vue

Plus le temps d'obturation est long ou plus le mouvement est rapide, plus il est aisé de distinguer les deux images partielles qui se superposent.

Le moment conventionnel du déclenchement du flash est au début de l'exposition (**Début de l'expos.**). Ceci peut même entraîner des contradictions virtuelles, comme sur la photo d'un véhicule qui est dépassé par ses propres traînées lumineuses. Cet appareil photo permet en alternative la synchronisation à la fin de l'exposition (**Fin de l'expos.**). Dans ce cas, l'image nette restitue la fin du mouvement saisi. Cette technique de flash confère ainsi une impression plus naturelle de mouvement et de dynamisme à la photo.

Cette fonction est disponible avec tous les réglages de l'appareil photo et du flash.

Réglage par défaut : **Fin de l'expos.**

- ▶ Dans le menu principal, sélectionnez **Réglages flash**
- ▶ Sélectionnez **Moment de décl. du flash**
- ▶ Sélectionnez le réglage désiré (**Début de l'expos.**, **Fin de l'expos.**)

### Remarques

- N'utilisez pas de câbles de synchronisation dont la longueur dépasse 3 m.
- L'utilisation du flash avec des temps d'obturation plus courts n'entraîne qu'une légère différence entre les deux moments de l'allumage du flash et ce, uniquement dans le cas de mouvements très rapides.

## PORTÉE DU FLASH

La plage utilisable du flash dépend des valeurs de diaphragme et de sensibilité réglées manuellement ou par l'appareil photo. Pour un éclairage suffisant par le flash, il est décisif que le motif principal se trouve à l'intérieur de la portée respective du flash. Un réglage fixe sur le temps d'obturation le plus court possible pour le mode Flash (le temps de synchronisation), entraîne dans de nombreux cas une sous-exposition inutile plus ou moins prononcée de toutes les parties du motif qui ne sont pas correctement éclairées par le flash.

Cet appareil photo permet d'adapter précisément le temps d'obturation utilisé en mode flash combiné avec le mode automatique avec priorité diaphragme aux conditions du motif respectif et/ou aux besoins personnels de composition.

Réglage par défaut :  $1/(2f)$

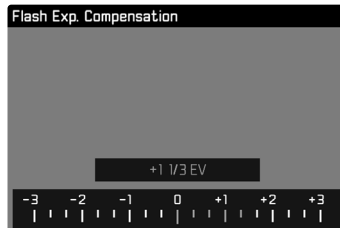
- ▶ Dans le menu principal, sélectionnez **Réglages auto ISO**
- ▶ Sélectionnez **Lim. du temps d'expos. (flash)**
- ▶ Sélectionnez la valeur souhaitée  
 $1/1$ ,  $1/(2f)$ ,  $1/(3f)$ ,  $1/(4f)$ ,  $1/2000$ ,  $1/1000$ ,  $1/500$ ,  $1/250$ ,  $1/125$ ,  $1/60$ ,  $1/30$ ,  
 $1/15$ ,  $1/8$ ,  $1/4$ ,  $1/2$

## CORRECTION DE L'EXPOSITION AU FLASH

Cette fonction permet de réduire ou de renforcer de manière ciblée l'exposition au flash indépendamment de l'exposition due à la lumière ambiante, p. ex. pour une prise de vue au crépuscule, pour éclaircir le visage d'une personne au premier plan tout en conservant l'ambiance lumineuse.

Réglage par défaut : **0 EV**

- ▶ Dans le menu principal, sélectionnez **Réglages flash**
- ▶ Sélectionnez **Corr. d'expos. flash**
  - Le sous-menu affiche une graduation avec un repère de réglage rouge. Si ce dernier est à la valeur **0**, cela indique que la fonction est désactivée.
- ▶ Réglez la valeur souhaitée sur la graduation
  - La valeur réglée est affichée via la graduation.



## Remarques


- Pour les corrections réglées, le principe suivant s'applique, indépendamment de leur réglage d'origine : elles restent valables jusqu'à ce qu'elles soient remises à 0 manuellement, c'est-à-dire même si l'appareil a été arrêté et remis en marche dans l'intervalle.
- Une valeur corrective saisie sur l'appareil devient inopérante dès qu'une valeur corrective est saisie sur un flash installé équipé en conséquence, comme p. ex. le Leica SF 60.
- L'option de menu **Corr. d'expos. flash** est uniquement destinée à l'utilisation avec des flashes sur lesquels la correction ne peut pas être réglée automatiquement (p. ex. Leica SF 26).
- Un éclairage au flash plus lumineux sélectionné avec correction plus exige une puissance du flash plus importante. Pour cette raison, une correction de l'exposition du flash influence plus ou moins la portée du flash : une correction positive la réduit, une correction négative l'augmente.
- Une correction de l'exposition réglée sur l'appareil photo influe exclusivement sur la mesure de la lumière ambiante. En mode Flash, si vous souhaitez également effectuer une correction de la mesure de l'exposition au flash TTL, vous devez la définir en supplément sur le flash. (Exception : avec le Leica SF 26, la correction doit s'effectuer sur l'appareil par commande de menu.)

## PHOTOGRAPHER AVEC LE FLASH

- ▶ Activez le flash
- ▶ Réglez le flash sur le mode de fonctionnement pour la commande par nombre-guide (p. ex. TTL ou GNC = Guide Number Control)
- ▶ Allumez l'appareil photo
- ▶ Réglez le mode d'exposition souhaité ou bien le temps d'obturation et/ou le diaphragme désirés
  - Il est important de respecter un temps de synchronisation du flash le plus court possible, car il est décisif pour déterminer si le flash déclenché sera un flash de prise de vue « normal » ou un flash HSS.
- ▶ Avant chaque prise de vue avec flash, appuyez sur le déclencheur pour activer la mesure de l'exposition
  - Si le déclencheur est enfoncé à fond trop rapidement, il est possible que le flash ne se déclenche pas.

## Remarques

- Le flash doit être opérationnel, sans quoi l'appareil photo risque de présenter des dysfonctionnements d'exposition et d'afficher des messages d'erreur.
- Les systèmes de flash de studio ont éventuellement une très longue durée de brûlage. Par conséquent, lorsqu'on les utilise, il peut s'avérer judicieux d'opter pour un temps d'obturation inférieur à 1/180 s. Le même principe s'applique aux déclencheurs de flash télécommandés dans le cadre d'un « flash débridé », puisque leur transmission radio peut occasionner un retard au déclenchement.
- Le flash ne peut pas être utilisé avec les prises de vue en rafale ni avec les bracketings d'exposition automatiques. Dans ce cas, même lorsque le flash est déployé, aucune indication de flash n'apparaît à l'écran et le flash ne se déclenche pas.

- Pour éviter des prises de vue floues liées à des temps d'obturation plus longs, il est recommandé d'utiliser un trépied. En alternative, il est possible de sélectionner une plus haute sensibilité.
- Si un flash en place non compatible avec le système est mis en place, le réglage  (synchronisation à long terme) n'est pas disponible et la fonction apparaît en grisé.
- En fonction des réglages effectués au menu **Réglages auto ISO**, il est possible que l'appareil n'accepte pas de temps d'obturation plus longs, car l'augmentation de la sensibilité ISO est prioritaire dans ce genre de cas.



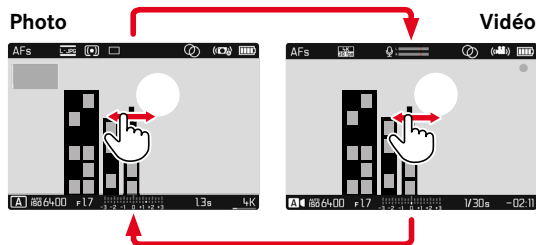
## MODE PRISE DE VUES (VIDÉO)

### DÉMARRER/QUITTER LE MODE VIDÉO

Outre les photos, le présent appareil photo peut également enregistrer des vidéos.

Le basculement entre les modes Photo et Vidéo est possible de deux manières :

Par commande tactile



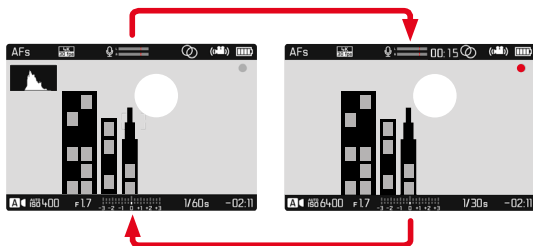
Par commande à touches

- ▶ Ouvrez l'écran de statut
- ▶ Sélectionnez **VIDÉO**
- ▶ Appuyez sur le déclencheur

### Remarques

- Comme pour les enregistrements vidéo, seule une partie de la surface du capteur est utilisée, la focale effective augmente, et les sections se réduisent de manière minime.
- Il est possible de réaliser des enregistrements vidéo d'une durée maximale de 29 minutes sans interruption.
- La taille de fichier maximale pour les enregistrements vidéo ininterrompus est de 96 Go. Si l'enregistrement dépasse cette taille, la suite est automatiquement enregistrée dans un autre fichier (sans toutefois dépasser 29 min.).
- Au mode Vidéo, certaines options de menu ne sont pas disponibles. Pour le signaler, le texte des lignes correspondantes est en gris.
- La longueur maximale possible de l'enregistrement vidéo ininterrompu dépend de la résolution sélectionnée.
- Comme les enregistrements vidéo sur le Leica Q2 Monochrom sont réalisés avec des formats d'image différents en fonction de la résolution choisie, l'image apparaît à l'écran avec un masquage correspondant.

## DÉMARRER/QUITTER LA PRISE DE VUE



- ▶ Appuyez sur le déclencheur
  - L'enregistrement vidéo démarre.
  - Le point clignote en rouge.
  - Le temps d'enregistrement tourne.
  - La LED d'état clignote.
- ▶ Appuyez de nouveau sur le déclencheur
  - L'enregistrement vidéo se termine.
  - Le point s'allume en gris.

### Remarques

- Les réglages de base de prise de vue (voir p.66) et [Zoom numérique](#) (voir p.93) doivent avoir lieu avant la prise de vue.
- Pendant l'enregistrement vidéo, l'accès aux fonctions de menu (y compris l'accès direct) est limité.

## COMMANDE DE L'EXPOSITION

La sélection du mode d'exposition et les réglages d'exposition s'effectuent de la même manière qu'en mode Prise de vues photo. Il faut ici noter les points suivants :

- Le temps d'obturation maximal qu'il est possible de choisir est limité par la fréquence d'images réglée ([résolution vidéo](#)).
- La commande automatique de l'exposition tient compte de toutes les variations de la luminosité. Si cela n'est pas souhaité, p. ex. lors des prises de vue de paysages ou panoramiques, vous pouvez régler la vitesse d'obturation manuellement.
- L'affichage du détournage n'est pas disponible en mode vidéo.

## MISE AU POINT

Selon le mode de mise au point réglé, la mise au point peut être effectuée en cours de fonctionnement :

- en tournant la bague de réglage de la mise au points (MF)
- en appuyant sur le déclencheur et en le maintenant enfoncé (AFs)
- automatique (AFc)

En cas d'utilisation d'AFs, la mise au point est réalisée en cas de besoin. En cas d'utilisation d'AFc, la zone dans le champ de mesure AF est constamment mise au point. La mise au point constante peut être empêchée au moyen d'une mémorisation de la valeur de mesure. Pour cela, la touche zoom/verrouillage doit être affectée à [AF-L](#) ou [AF-L + AE-L](#) (voir p. 84).

### Remarque

- En mode vidéo, la lumière auxiliaire AF est désactivée.

## MODE LECTURE

Il existe deux fonctions de lecture indépendantes l'une de l'autre :

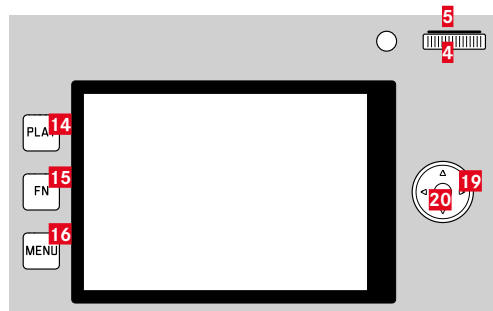
- affichage rapide directement après la prise de vue (**Aperçu**)
- mode lecture normal en vue de l'affichage illimité dans le temps et de la gestion des prises de vue enregistrées

### Remarques

- Les prises de vue ne sont pas tournées automatiquement au mode lecture, afin de toujours utiliser la totalité de la surface de l'écran pour l'affichage.
- Les photos qui n'ont pas été prises avec cet appareil ne pourront peut-être pas être lues avec celui-ci.
- Il peut arriver que l'image à l'écran ne présente pas la qualité habituelle ou que l'écran reste noir et n'affiche que le nom du fichier.
- Vous pouvez basculer à tout moment entre le mode Lecture et le mode Prise de vues en appuyant sur le déclencheur.
- L'histogramme et les affichages du détournage sont disponibles uniquement lors de la lecture de l'image complète, mais pas en cas d'agrandissement ni lors de l'affichage de liste.

## ÉLÉMENTS DE COMMANDE EN MODE LECTURE

### ÉLÉMENTS DE COMMANDE SUR L'APPAREIL PHOTO



**14** Touche **PLAY**

**15** Touche **FN**

**16** Touche **MENU**

**4** Molette

**5** Touche de molette

**13** Touche zoom/verrouillage

**19** Touche de sélection

**20** Touche centrale

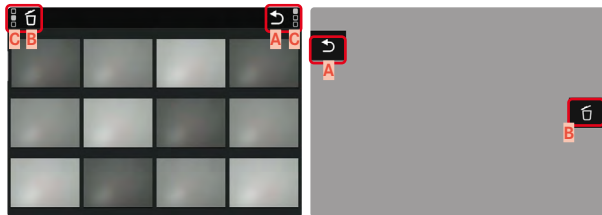


## ÉLÉMENTS DE COMMANDE SUR L'ÉCRAN

En règle générale, les éléments de commande sur l'écran peuvent être utilisés intuitivement par commande tactile. Cependant, ils sont aussi sélectionnables en appuyant sur une des trois touches à gauche de l'écran. Lorsqu'ils apparaissent dans la ligne du haut, un symbole affiche la touche correspondante à côté de l'élément de commande. Lorsqu'ils apparaissent directement en bordure de l'écran, ils sont positionnés directement à côté de la touche correspondante.

Par exemple, le symbole Retour ↩ peut être sélectionné de deux manières :

- Appuyez brièvement directement sur le symbole Retour
- Appuyez sur la touche respective (touche supérieure = touche **PLAY**)

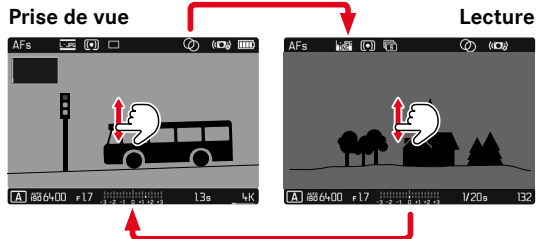


- A** Élément de commande « Retour »
- B** Élément de commande « Supprimer »
- C** Affichage de la touche respective

## DÉMARRER/QUITTER LE MODE LECTURE

Par commande tactile

- Balayez vers le haut/bas



Par commande à touches

- Appuyez sur la touche **PLAY**
  - Sur l'écran apparaît la dernière photo réalisée.
  - En l'absence de fichier image sur la carte mémoire insérée, le message suivant s'affiche : **Aucune photo valide à afficher**
  - En fonction de la représentation actuelle, la touche **PLAY** a différentes fonctions :

Situation de départ	Après pression sur la touche PLAY
Lecture plein écran d'une prise de vue	Mode Prise de vues
Lecture d'un détail agrandi/de plusieurs prises de vue de petite taille	Lecture plein écran de la prise de vue

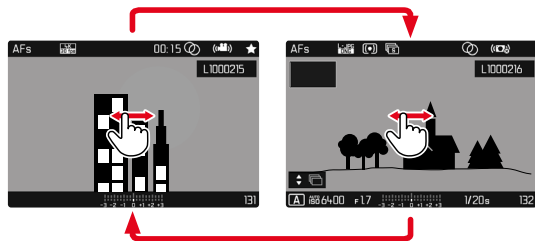
## SÉLECTION/DÉFILEMENT DES CLICHÉS

Les prises de vue sont disposées en une rangée horizontale. Si la rangée de prises de vue arrive à la fin lors du défilement, l'affichage saute à l'autre extrémité. Toutes les prises de vue peuvent ainsi être atteintes dans les deux sens.

### INDIVIDUELLEMENT

Par commande tactile

- ▶ Balayez vers la gauche/droite

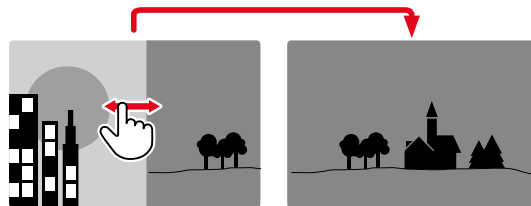


Par commande à touches

- ▶ Appuyez sur la touche de sélection à gauche/droite

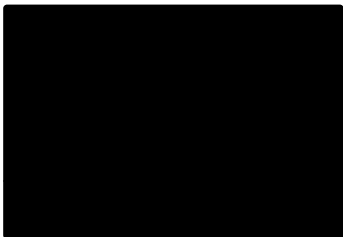
### CONTINU

- ▶ Balayez vers la gauche/droite et gardez le doigt sur le bord de l'écran
  - Les prises de vue suivantes avancent uniformément.



## AFFICHAGE INFO EN MODE LECTURE

Pour vous permettre de regarder les clichés sans être gêné, les clichés apparaissent en réglages par défaut, sans les informations des lignes du haut et du bas.



Les affichages réglés peuvent être ouverts à tout moment. Si **Histogramme** et **Détourage** sont activés, ces affichages apparaissent alors également.

- ▶ Appuyez sur la touche centrale
  - Si **Histogramme** et **Détourage** sont activés, ces affichages apparaissent alors également.



Les enregistrements vidéo sont toujours représentés avec lignes du haut et du bas ainsi que **PLAY**.



## AFFICHAGE DES FONCTIONS AUXILIAIRES

L'affichage de l'histogramme et du détournage en mode lecture peut être configuré indépendamment des réglages correspondants pour le mode Prise de vues.

- ▶ Dans le menu principal, sélectionnez **Configuration mode lecture**
- ▶ Sélectionnez **Histogramme/Détournage**
- ▶ Sélectionnez **Marche/Arrêt**

### Remarque

- L'affichage du détournage n'est pas disponible lors de l'enregistrement vidéo.

## LECTURE DES SÉRIES DE PRISES DE VUE

En cas de prises de vue en rafale ou par intervalles, de très nombreux clichés individuels sont souvent créés. Si toujours la totalité de ces clichés était montrée, l'accès rapide à d'autres prises de vue n'appartenant pas à une rangée serait considérablement compliqué. Le groupement de prises de vue accroît la clarté au mode lecture.

Réglage par défaut : **Arrêt**

- ▶ Dans le menu principal, sélectionnez **Configuration mode lecture**
- ▶ Sélectionnez **Affichage groupé**
- ▶ Sélectionnez **Marche/Arrêt**

En **Arrêt**, toutes les prises de vue de toutes les séries sont toujours montrées individuellement. En **Marche**, les prises de vue d'une série sont réunies en un groupe ou une seule image « spécimen » est affichée. En défilant à travers les prises de vue, seule cette image est affichée, toutes les autres prises de vue du groupe restent masquées.



Sur l'image spécimen s'affichent **PLAY** au milieu et **↕** en bas à gauche.

Afin de lire les prises de vue d'un groupe, il existe deux possibilités : le défilement manuel ou la lecture automatique. Dans un premier temps, la lecture automatique est toujours sélectionnée.

## LECTURE D'UNE RANGÉE DE PRISES DE VUE D'UN TRAIT

Les prises de vue d'un groupe peuvent être lues d'un trait. Ceci peut afficher les séquences représentées dans certaines circonstances de manière beaucoup plus concise que cela ne serait possible par navigation manuelle.

- ▶  appuyez brièvement

ou

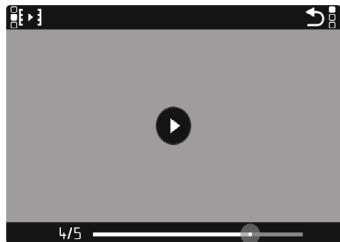
- ▶ Appuyez sur la touche centrale
  - La lecture automatique commence.

Pendant la lecture, un écran avec d'autres fonctions peut être ouvert.

- ▶ Effleurez brièvement l'écran à un endroit quelconque ou

- ▶ Appuyez sur la touche centrale

La lecture est stoppée, l'image actuelle de la série est affichée. Une série d'éléments de commande s'affiche en plus.

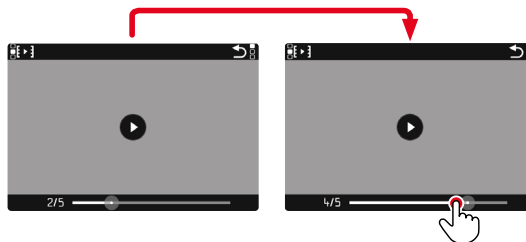


### Remarque

- Les éléments de commande s'effacent au bout d'env. 3 s. Un nouvel effleurement de l'écran ou l'actionnement de la touche centrale les affiche à nouveau.

## PASSER À UNE CERTAINE PRISE DE VUE DU GROUPE

- ▶ Effleurez brièvement la barre d'état de la lecture à la position désirée




## POURSUITE DE LA LECTURE

Pendant que les éléments de commande sont visibles :

- ▶ Effleurez brièvement l'écran à un endroit quelconque ou
- ▶ Appuyez sur la touche centrale

## ENREGISTRER COMME VIDÉO





La série de prises de vue peut être enregistrée en plus comme vidéo.

- ▶ Démarrage et arrêt de la lecture
    - Les éléments de commande apparaissent.
  - ▶ effleurer 
- ou
- ▶ Démarrer la lecture
  - ▶ Appuyez sur la touche **FN**
    - L'écran de demande pour la création de vidéo apparaît.
  - ▶ Sélectionnez **Oui/Non**
    - **Oui** : la vidéo est générée
      - Pendant une courte période (durant le traitement des données) apparaît un écran d'indication correspondant sur l'avancée de la création de vidéo. Il indique par ailleurs que l'opération en cours peut être interrompue à tout moment en appuyant sur la touche centrale.
      - Après la création s'affiche automatiquement l'écran initial de la nouvelle vidéo.
    - **Non** : retour à la même prise de vue de la lecture automatique (toujours interrompue) de la série



## FAIRE DÉFILER INDIVIDUELLEMENT LA SÉRIE DE CLICHÉS

Les prises de vue d'un groupe peuvent également être consultées individuellement. Pour cela, il faut passer à la navigation manuelle.



- ▶ Appuyez sur le haut/le bas de la touche de sélection
    - En mode de plein écran, les affichages disparaissent.
    - En cas d'affichages d'informations activés,   s'affiche en bas à gauche sur l'image.
  - ▶ Appuyez sur la touche de sélection à gauche/droite
- ou
- ▶ Balayez vers la gauche/droite
- ### Pour revenir au mode lecture normal
- ▶ Appuyez sur le haut/le bas de la touche de sélection
    - En bas à gauche sur l'image apparaît  .

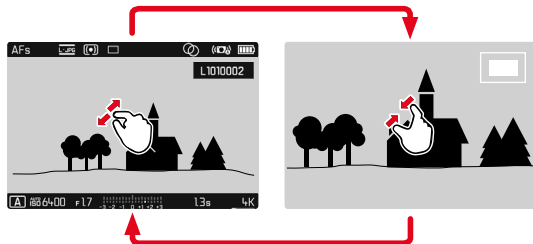
### Remarques

- Tant que la série de prises de vue défile, l'affichage reste limité aux prises de vue du groupe, y compris dans l'affichage de liste avec 12 ou 30 prises de vue en miniature.
- Les images d'une série sont caractérisées par  dans la ligne du haut, celles d'une série de prises de vue par Prises de vue par intervalles par .

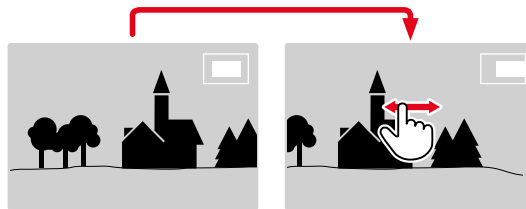
## AGRANDISSEMENT D'UN DÉTAIL

En vue d'une estimation plus précise, il est possible d'ouvrir en agrandi une section librement choisie d'un cliché d'image. L'agrandissement s'effectue avec la molette en cinq incréments, et pour la commande tactile en continu.

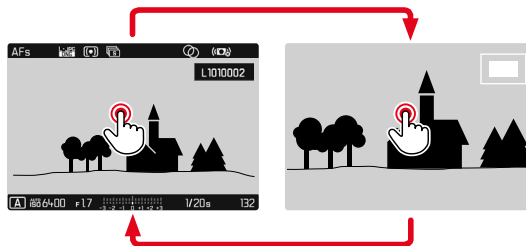
Par commande tactile



- ▶ Rapprochez les doigts / écartez les doigts
  - Le cliché est réduit / agrandi à l'endroit correspondant.



- ▶ Balayez l'écran pour changer à votre guise la position de la section affichée de l'agrandissement.
  - Le rectangle à l'intérieur du cadre situé dans l'angle supérieur gauche symbolise l'agrandissement actuel ainsi que la position de la section montrée.



- ▶ Appuyez deux fois
  - Change entre le troisième niveau d'agrandissement sur la zone effleurée et la vue en image pleine normale.

Par commande à touches

- ▶ Tournez la molette  
(vers la droite : augmenter l'agrandissement, vers la gauche : réduire l'agrandissement)

ou

- ▶ Appuyez sur la touche de molette
  - Change entre le troisième niveau d'agrandissement sur la zone effleurée et la vue en image pleine normale.
- ▶ Avec la touche de sélection, déplacez à votre guise la position de la section sur l'image agrandie
  - Le rectangle à l'intérieur du cadre situé dans l'angle supérieur gauche symbolise l'agrandissement actuel ainsi que la position de la section montrée.

Même si le cliché est agrandi, vous pouvez passer directement à un autre cliché qui s'affiche alors directement au même coefficient d'agrandissement.

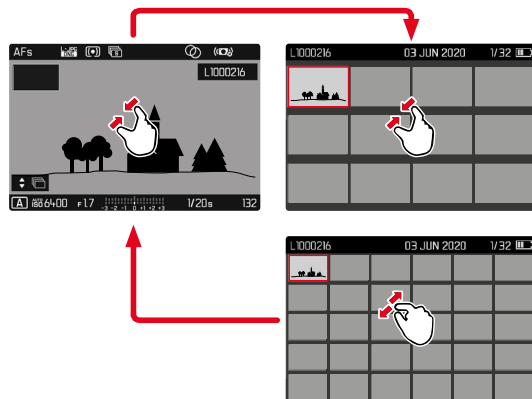
- ▶ Maintenez enfoncée la touche **PLAY** enfoncée et tournez la molette

**Remarques**

- Vous ne pourrez peut-être pas agrandir des clichés pris avec un autre modèle d'appareil photo.
- Il n'est pas possible d'agrandir les enregistrements vidéo.

**AFFICHAGE SIMULTANÉ DE PLUSIEURS CLICHÉS**

Pour un meilleur aperçu ou pour trouver plus facilement un cliché recherché, il est possible d'afficher plusieurs prises de vue réduites simultanément dans un affichage de liste. Les affichages de liste disponibles comportent 12 et 30 prises de vue.

**AFFICHAGE DE LISTE**Par commande tactile

- ▶ Rapprochez les doigts
  - La vue passe à l'affichage de 12, puis de 30 prises de vue.

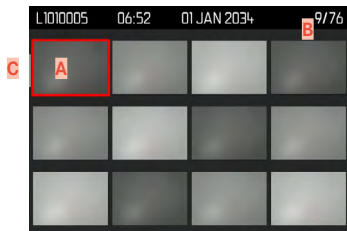
**Pour parvenir à d'autres prises de vue**

- ▶ Balayez vers le haut/bas



## Par commande à touches

- ▶ Tournez la molette vers la gauche
  - 12 prises de vue s'affichent simultanément. En continuant à tourner, vous pouvez afficher simultanément 30 prises de vue.



- A** Prise de vue sélectionnée actuellement
- B** Numéro de la prise de vue sélectionnée actuellement
- C** Barre de défilement

Le cliché sélectionné actuellement est caractérisé par le cadre rouge et peut être sélectionné pour être consulté.

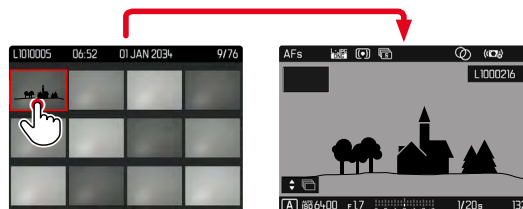
## Pour passer d'un cliché à l'autre

- ▶ Appuyez sur la touche de sélection dans la direction souhaitée ou
- ▶ Maintenez enfoncée la touche **PLAY** enfoncée et tournez la molette

## Pour afficher le cliché dans sa taille normale

### Par commande tactile

- ▶ Écartez les doigts
- ou
- ▶ Effleurez rapidement la prise de vue souhaitée



### Par commande à touches

- ▶ Tournez la molette vers la droite
- ou
- ▶ Appuyez sur la touche de molette / touche **PLAY** / touche centrale


## SÉLECTION/ÉVALUATION DES CLICHÉS

Les clichés peuvent être sélectionnés comme favoris, pour pouvoir les retrouver plus rapidement, ou pour simplifier la suppression ultérieure de plusieurs clichés. La sélection est aussi bien possible en vue normale que dans les affichages de liste.

### Remarque

- Il est possible de ressortir à tout moment du menu Lecture avec la touche **MENU**.

### Pour sélectionner des clichés

- ▶ Appuyez sur la touche zoom/verrouillage
  - La prise de vue est marquée d'une . Le symbole apparaît en consultation en vue normale tout à droite dans la ligne du haut, en affichage de liste dans l'angle supérieur gauche des clichés en miniature.

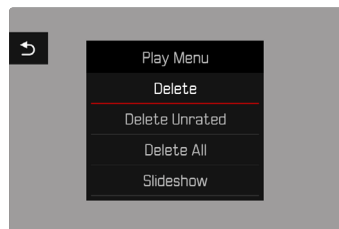
### Pour annuler la sélection

- ▶ Appuyez sur la touche zoom/verrouillage
  - Le marquage  disparaît.

## EFFACEMENT DES PRISES DE VUE

Pour la suppression de prises de vue, il y a plusieurs possibilités :

- effacer les prises de vue une à une
- supprimer plusieurs prises de vue
- effacer toutes les prises de vue non sélectionnées/non évaluées
- effacer toutes les prises de vue



### Important

- Vous ne pouvez plus ouvrir les prises de vue après leur suppression.

## ACCÈS RAPIDE AUX FONCTIONS DE SUPPRESSION

Toutes les fonctions du menu Lecture peuvent être affectées à la touche **FN**. Cela permet d'ouvrir les fonctions de suppression les plus souvent requises par l'utilisateur d'une simple pression sur une touche.

Réglage par défaut : **Supprimer une à une**

- ▶ Appuyez longuement sur la touche **FN**
  - Une liste des fonctions du menu Lecture apparaît.



- ▶ Sélectionnez la fonction souhaitée
  - La fonction est affectée à la touche **FN**.

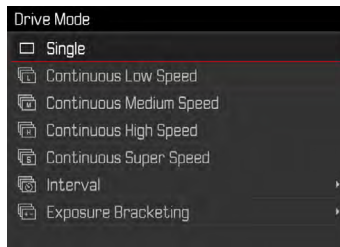
Les descriptions des paragraphes suivants supposent que les réglages par défaut sont activés.


### Remarque

- La fonction affectée ne dépend pas de la représentation actuelle. Il est ainsi possible, par exemple, d'ouvrir directement la liste d'effacement, même en plein écran. Cela ne s'applique pas si la touche **FN** pilote un élément de commande sur l'écran (p. ex. dans l'écran de suppression).

## EFFACER LES PRISES DE VUE UNE À UNE

- ▶ Appuyez sur la touche **MENU**
- ▶ Dans le menu de lecture, sélectionnez **Supprimer**
  - L'écran d'effacement s'affiche.



- ▶ Sélectionnez le symbole d'effacement  (effleurez brièvement et directement le symbole ou appuyez sur la touche centrale)
  - Pendant la procédure d'effacement, la LED clignote. Ceci peut durer un moment.
  - Puis la prise de vue suivante s'affiche. Toutefois si la carte mémoire ne comporte pas d'autre prise de vue, le message suivant apparaît : **Aucune photo valide à afficher**

## Pour annuler la suppression et retourner au mode lecture normal

- ▶ Sélectionnez le symbole de retour ↶  
(effleurez brièvement et directement le symbole ou appuyez sur la touche **PLAY**)

### Remarques

- L'écran d'effacement peut être ouvert à partir de l'affichage de liste uniquement en appuyant sur la touche **MENU** puisque la fonction de menu **Supprimer** du menu de lecture n'est pas disponible dans ce contexte.
- Même quand l'écran d'effacement est actif, les fonctions « Défilement » et « Agrandir » sont disponibles à tout moment.

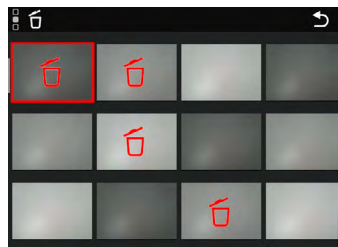
## SUPPRESSION DE PLUSIEURS PRISES DE VUE

Dans une liste d'effacement avec douze prises de vue en miniature, il est possible de sélectionner plusieurs clichés, puis de les effacer d'un coup. Elle est accessible par deux moyens.


- ▶ Tournez la molette vers la gauche
  - L'affichage de liste s'affiche.
- ▶ Appuyez sur la touche **MENU**
- ▶ Dans le menu de lecture, sélectionnez **Supprimer plusieurs**
  - La liste d'effacement s'affiche.

ou


- ▶ Appuyez sur la touche **MENU**
- ▶ Dans le menu de lecture, sélectionnez **Supprimer**
  - L'écran d'effacement s'affiche.
- ▶ Tournez la molette vers la gauche
  - La liste d'effacement s'affiche.




Dans cette liste il est possible de sélectionner autant de prises de vue voulues.

- ▶ Sélectionnez la prise de vue souhaitée
  - ▶ Appuyez sur la touche centrale / touche de molette
- ou
- ▶ Effleurez rapidement la prise de vue souhaitée
    - Les clichés sélectionnés pour effacement sont marqués avec un symbole d'effacement .

#### Pour effacer les clichés sélectionnés

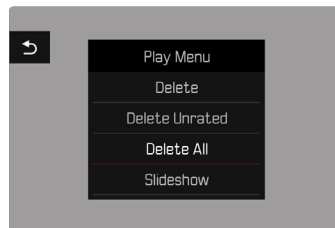
- ▶ Sélectionnez le symbole d'effacement  (effleurez brièvement et directement le symbole ou appuyez sur la touche centrale)
  - La demande **Supprimer tous les fichiers marqués ?** apparaît.
- ▶ Sélectionnez **Oui**

#### Pour annuler la suppression et retourner au mode lecture normal

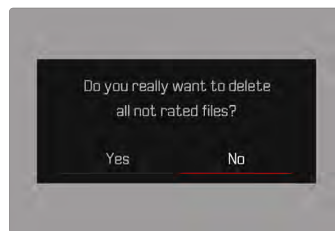
- ▶ Sélectionnez le symbole de retour  (effleurez brièvement et directement le symbole ou appuyez sur la touche **PLAY**)

## EFFACER TOUTES LES PRISES DE VUE

- ▶ Appuyez sur la touche **MENU**
- ▶ Dans le menu de lecture, sélectionnez **Supprimer toutes**



- La demande **Supprimer tous les fichiers ?** apparaît.



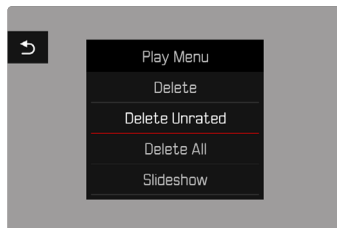
- ▶ Sélectionnez **Oui**

#### Remarque

- Une fois la suppression effectuée, le message **Aucune photo valide à afficher** s'affiche. Si la procédure de suppression a échoué, la prise de vue initiale s'affiche à nouveau. Lors de la suppression de plusieurs ou de toutes les photos, un écran d'information peut s'afficher en raison du délai nécessaire au traitement des données.

## EFFACER LES PRISES DE VUE NON ÉVALUÉES

- ▶ Appuyez sur la touche **MENU**



- ▶ Dans le menu de lecture, sélectionnez **Suppr. photos non éval.**

- La demande

**Voulez-vous vraiment effacer tous les fichiers non évalués ?** apparaît.

- ▶ Sélectionnez **[Oui]**

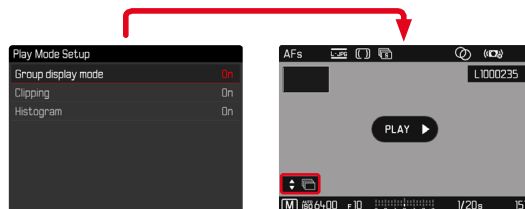
- Pendant l'effacement, la LED clignote. Ceci peut durer un moment. Puis apparaît la prise de vue marquée suivante. Toutefois si la carte mémoire ne comporte pas d'autre prise de vue, le message suivant apparaît :

**Aucune photo valide à afficher**

## SUPPRESSION DE SÉRIES DE PRISES DE VUE

Il est possible de grouper des séries de prises de vue pour les effacer rapidement. Pour cela, les prises de vue doivent être affichées groupées.

- ▶ Dans le menu principal, sélectionnez **Configuration mode lecture**
- ▶ Sélectionnez **Affichage groupé**
- ▶ Sélectionnez **Marche/Arrêt**



- ▶ Sélectionnez l'image spécimen



- ▶ Effacer

- Toutes les prises de vue de la série sont effacées.

## APERÇU DE LA DERNIÈRE PRISE DE VUE

Les enregistrements photo et vidéo peuvent être affichés directement après la prise de vue, afin de contrôler de manière exemplairement rapide et facile le succès de la prise de vue. La durée de l'affichage automatique peut être réglée.

- ▶ Dans le menu principal, sélectionnez **Aperçu**
- ▶ Dans le sous-menu, sélectionnez la fonction ou la durée souhaitée  
(**Arrêt**, **1 s**, **3 s**, **5 s**, **Permanente**, **Obturateur enfoncé**)

**Permanente** : La dernière prise de vue est affichée jusqu'à ce que la lecture automatique soit terminée en appuyant sur la touche **PLAY** ou en effleurant le déclencheur.

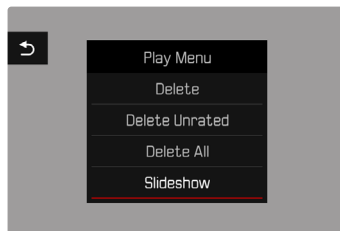
**Obturateur enfoncé** : La dernière prise de vue est affichée tant que le déclencheur est maintenu enfoncé.

### Remarques

- Pendant la durée de la lecture automatique, toutes les touches passent au mode lecture normal, à l'exception de la touche **FN**, de la touche Menu et de la touche de molette, qui exécutent la fonction à laquelle elles sont affectées. L'appareil photo reste ensuite en mode lecture jusqu'à ce que celui-ci soit quitté.
- La sélection et la suppression sont uniquement possibles en mode lecture normal, mais pas pendant la lecture automatique.
- Si les prises de vue ont été réalisées avec les fonctions Prises de vue en rafale ou Prises de vue par intervalles, la dernière photo de la série est affichée ou, pendant une procédure d'enregistrement encore en cours, la dernière photo de la série déjà enregistrée sur la carte est montrée.
- Pendant les durées d'affichage définies temporellement (**1 s**, **3 s**, **5 s**) la lecture automatique peut être terminée prématurément en appuyant sur la touche **PLAY** ou en effleurant le déclencheur.

## DIAPORAMA

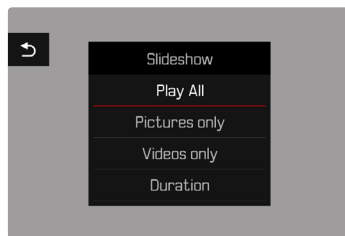
Au mode lecture, une fonction Diaporama peut être ouverte, à laquelle les prises de vue enregistrées sont montrées automatiquement et successivement. Dans cette fonction vous pouvez définir si toutes les prises de vue (**Lire tout**), seulement les photos (**Photos seulement**), ou seulement les vidéos (**Vidéos seulement**) doivent être montrées. Pour les photos, il est possible de sélectionner la durée d'affichage respective des prises de vue (**Durée**).



## RÉGLAGE DE LA DURÉE

- ▶ Appuyez sur la touche **MENU**
- ▶ Dans le menu de lecture, sélectionnez **Défilement auto**
- ▶ Sélectionnez **Durée**
- ▶ Sélectionnez la durée souhaitée (**1 s**, **2 s**, **3 s**, **5 s**)

## DÉMARRAGE DU DIAPORAMA



- ▶ Appuyez sur la touche **MENU**
- ▶ Dans le menu de lecture, sélectionnez **Défilement auto**
- ▶ Sélectionnez le réglage désiré (**Lire tout**, **Photos seulement**, **Vidéos seulement**)
  - Le diaporama démarre automatiquement avec les prises de vue sélectionnées et il tourne en boucle infinie, jusqu'à ce qu'il soit arrêté.

## ARRÊT DU DIAPORAMA

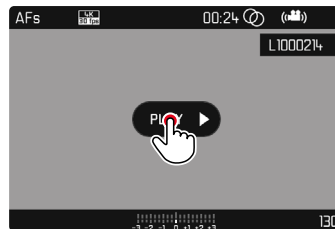
- ▶ Appuyez sur la touche **PLAY**
- ou
- ▶ Appuyez sur le déclencheur
  - L'appareil photo passe au mode respectif.

### Remarques

- Pendant le traitement des données jusqu'au démarrage de la lecture, un écran intermédiaire apparaît brièvement.
- Les réglages dans **Durée** sont conservés même après un arrêt de l'appareil photo.
- La fonction **Défilement auto** peut être sélectionnée pour l'accès rapide via la touche **FN** (voir p. 119).

## LECTURE VIDÉO

Si, en mode Lecture, un enregistrement vidéo est sélectionné, **PLAY** ► apparaît à l'écran.



## DÉMARRAGE DE LA LECTURE

- ▶ Appuyez sur la touche centrale
- ou
- ▶ **PLAY** ► appuyez brièvement

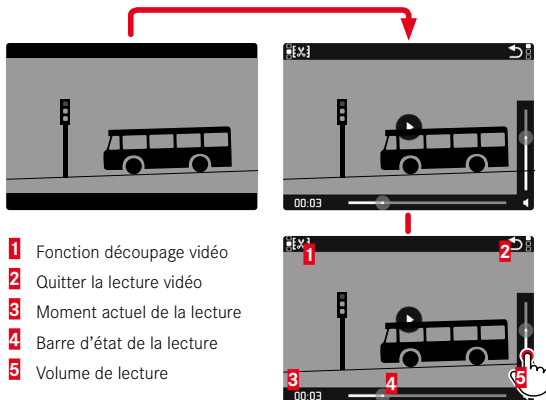


## AFFICHAGE DES ÉLÉMENTS DE COMMANDE

Les éléments de commande sont affichés lorsque la lecture est arrêtée.

### Par commande tactile

- ▶ Effleurez brièvement l'écran à un endroit quelconque



- 1 Fonction découpage vidéo
- 2 Quitter la lecture vidéo
- 3 Moment actuel de la lecture
- 4 Barre d'état de la lecture
- 5 Volume de lecture

### Par commande à touches

- ▶ Appuyez sur la touche centrale

### Remarque

- Les éléments de commande s'effacent au bout d'env. 3 s. Un nouvel effleurement de l'écran ou l'actionnement de la touche centrale les affiche à nouveau.

## INTERRUPTION DE LA LECTURE

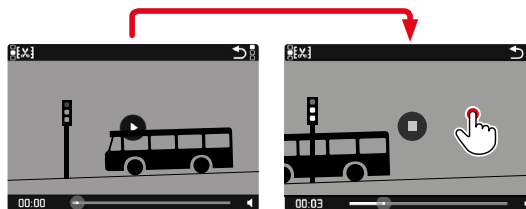
- ▶ Effleurez brièvement l'écran à un endroit quelconque ou
- ▶ Appuyez sur la touche centrale

## POURSUITE DE LA LECTURE

Pendant que les éléments de commande sont visibles :

### Par commande tactile

- ▶ Effleurez rapidement l'écran à un endroit souhaité sur l'image



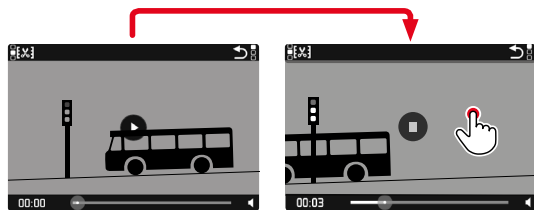
### Par commande à touches

- ▶ Appuyez sur la touche centrale

## POURSUITE DE LA LECTURE À UN ENDROIT QUELCONQUE

Pendant que les éléments de commande sont visibles :

- ▶ Effleurez brièvement la barre d'état de la lecture à la position désirée

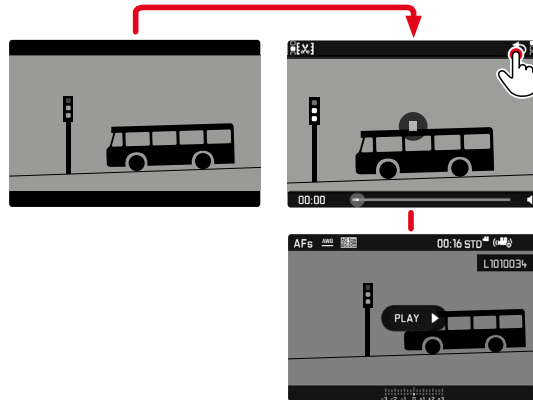


## ARRÊT DE LA LECTURE

Par commande tactile

Pendant que les éléments de commande sont visibles :

- ▶ Effleurez rapidement le symbole de retour ↶



Par commande à touches

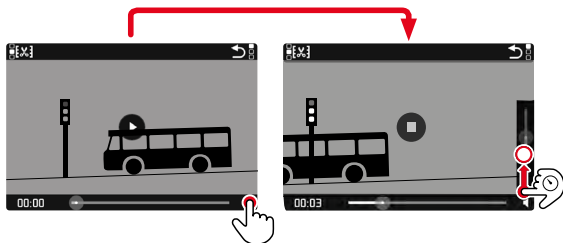
- ▶ Appuyez sur la touche **PLAY**

## RÉGLAGE DU VOLUME

### Par commande tactile

Pendant que les éléments de commande sont visibles :


- ▶ Effleurez brièvement le symbole de volume
- ▶ Effleurez brièvement la barre de volume à la position désirée



### Par commande à touches

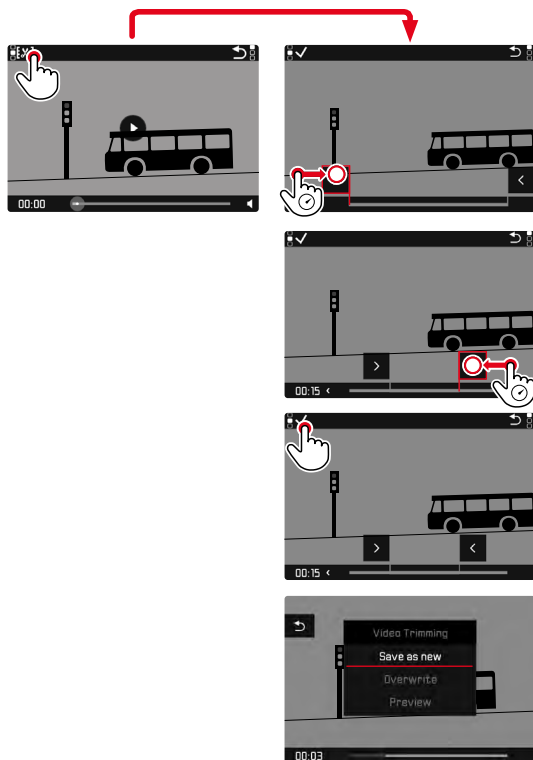
- ▶ Appuyez sur le haut/le bas de la touche de sélection
  - La barre de volume s'affiche.
- ▶ Appuyez en haut (plus fort) ou en bas (moins fort) sur la touche de sélection

### Remarque

- Quand la barre de progression est tout en bas, la lecture du son est désactivée ; le symbole du volume se transforme en .

## MONTAGE DES VIDÉOS

### Par commande tactile



Par commande à touches

### OUVRIR LA FONCTION DE MONTAGE

- ▶ Appuyez sur la touche **FN**
  - L'écran de montage vidéo apparaît, la marque de montage gauche est repérée en rouge (= active).

### CHANGER DE ZONE DE MONTAGE ACTIVE

- ▶ Appuyez sur la touche de sélection à gauche/droite
  - Le point de montage choisi est marqué en rouge (= actif).

### DÉPLACER LA ZONE DE MONTAGE ACTIVE

- ▶ Tournez la molette
  - En bas à gauche dans la ligne du bas est affiché le moment sélectionné actuel de la zone de montage. En arrière-plan s'affiche un arrêt sur image de la prise de vue à ce moment.

### MONTAGE

- ▶ Appuyez sur la touche **FN** pour valider les montages
  - Le menu **Découpage vidéo** s'affiche.
- ▶ Sélectionnez la fonction souhaitée dans le menu **Découpage vidéo** (**Nouvelle vidéo**, **Écraser**, **Aperçu**)

Nouvelle vidéo	La nouvelle vidéo est enregistrée à titre <u>supplémentaire</u> et celle d'origine demeure également conservée.
Écraser	La nouvelle vidéo montée est enregistrée, celle d'origine est effacée.
Aperçu	La nouvelle vidéo est montrée. Elle n'est pas enregistrée et la vidéo initiale n'est pas supprimée.

### ANNULER LA FONCTION DE MONTAGE

La fonction de montage peut être arrêtée à tout moment, tant qu'au menu **Découpage vidéo**, aucune sélection n'a été faite.

- ▶ Appuyez sur la touche **PLAY**
  - L'écran initial pour la lecture vidéo apparaît.

### Remarques

- Dans les trois cas, un écran d'information respectif s'affiche d'abord provisoirement en fonction du temps nécessaire au traitement des données. Ensuite, la nouvelle vidéo s'affiche.
- À la sélection d'une **Nouvelle vidéo**, la numérotation des prises de vue existantes n'est pas modifiée. La nouvelle vidéo créée est ajoutée à la fin de la série.

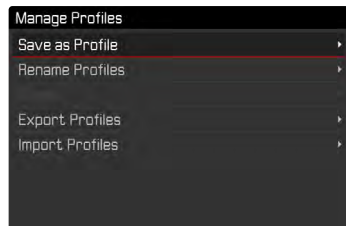


## AUTRES FONCTIONS

### PROFILS UTILISATEUR

Cet appareil photo permet de mémoriser à long terme toutes les combinaisons possibles de tous les paramètres du menu, p. ex. pour pouvoir y accéder à tout moment, facilement et rapidement, pour des situations ou motifs récurrents. Au total six emplacements de mémorisation sont disponibles pour de telles combinaisons, ainsi qu'un réglage par défaut non modifiable, accessible en permanence (**Profil par défaut**). Les noms des profils mémorisés sont librement sélectionnables.

Sur l'appareil photo, les profils réglés peuvent par ex. être transférés sur une carte mémoire, p. ex. en vue d'une utilisation avec un autre appareil. De même, vous pouvez transférer sur l'appareil photo les profils mémorisés sur une carte.



### ENREGISTREMENT DES PARAMÉTRAGES EN VIGUEUR COMME PROFIL UTILISATEUR

Enregistrement des paramètres/création d'un profil.

- ▶ Paramétrez individuellement les fonctions souhaitées dans la commande de menu
- ▶ Dans le menu principal, sélectionnez **Profil utilisateur**
- ▶ Sélectionnez **Gestion des profils**
- ▶ Sélectionnez **Sauvegarder comme profil**
- ▶ Sélectionnez l'emplacement de mémoire souhaité



- ▶ Validez la procédure

#### Remarque

- Les profils existants sont écrasés avec les réglages actuels.

## ATTRIBUTION D'UN NOUVEAU NOM AUX PROFILS

- ▶ Dans le menu principal, sélectionnez **Profil utilisateur**
- ▶ Sélectionnez **Gestion des profils**
- ▶ Sélectionnez **Renommer profils**
- ▶ Sélectionnez le profil désiré
- ▶ Dans le sous-menu Clavier correspondant, indiquez le nom souhaité, puis validez (voir p. 47)

## UTILISATION/ACTIVATION DES PROFILS

Réglage par défaut : **Profil par défaut**

- ▶ Dans le menu principal, sélectionnez **Profil utilisateur**
  - Une liste comprenant les noms de profils apparaît.
- ▶ Sélectionnez le profil désiré
  - Le profil sélectionné porte la mention **Actif**.
  - Les emplacements de la mémoire non occupés apparaissent en gris.

## SUPPRESSION DE PROFILS

- ▶ Dans le menu principal, sélectionnez **Profil utilisateur**
- ▶ Sélectionnez **Gestion des profils**
- ▶ Sélectionnez **Supprimer**
- ▶ Sélectionnez le profil désiré
- ▶ Validez la procédure

## EXPORTATION DES PROFILS SUR LA CARTE MÉMOIRE/ IMPORTATION DES PROFILS DEPUIS LA CARTE MÉMOIRE

- ▶ Dans le menu principal, sélectionnez **Profil utilisateur**
- ▶ Sélectionnez **Gestion des profils**
- ▶ Sélectionnez **Exporter profils** ou **Importer profils**
- ▶ Validez la procédure

### Remarques

- Lors de l'importation ou de l'exportation, tous les emplacements de profils sont généralement transférés sur la carte ou depuis la carte, c.-à-d. même les profils vides. En conséquence, lors de l'importation, tous les profils existant déjà dans l'appareil photo seront écrasés. Il n'est pas possible d'importer ou d'exporter des profils individuels.
- À l'exportation, un jeu de profils existants le cas échéant sur la carte mémoire est remplacé sans question.

## GESTION DES DONNÉES

### STRUCTURE DES DONNÉES SUR LA CARTE MÉMOIRE

#### STRUCTURE DES DOSSIERS

Les fichiers (= prises de vue) des cartes mémoire sont enregistrés dans des dossiers créés automatiquement. Les trois premiers caractères désignent le numéro du dossier (chiffres), les cinq derniers le nom du dossier (lettres). Le premier dossier contient la désignation « 100LEICA », le second « 101LEICA ». Le numéro disponible suivant est généralement utilisé comme numéro de répertoire, il est possible de créer 999 répertoires au maximum.

#### STRUCTURE DES FICHIERS

Les désignations des fichiers dans ces dossiers se composent de onze caractères. Aux réglages par défaut, le premier fichier porte le nom « L1000001.XXX », le deuxième « L1000002.XXX », etc. La lettre initiale peut être choisie, le « L » des réglages par défaut représente la marque de l'appareil photo. Les trois premiers chiffres sont identiques au numéro de commande actuelle. Les quatre chiffres suivants désignent le numéro de fichier séquentiel. Une fois le numéro de fichier 9999 atteint, un nouveau dossier est automatiquement créé et la numérotation du fichier reprend à 0001. Les trois derniers caractères après le point désignent le format de fichier (DNG ou JPG).

#### Remarques

- Si des cartes mémoire sont utilisées qui n'ont pas été formatées avec cet appareil photo, la numérotation des fichiers reprendra automatiquement à 0001. Si toutefois la carte mémoire utilisée contient déjà un fichier dont le numéro est plus élevé que celui du dernier fichier attribué par l'appareil photo, la numérotation se poursuivra en prenant en compte celle de cette carte.
- Lorsque le numéro de dossier 999 et le numéro de fichier 9999 sont atteints, un message d'avertissement correspondant s'affiche à l'écran et l'ensemble de la numérotation doit être réinitialisée.
- Si vous voulez réinitialiser le numéro de répertoire à 100, formatez pour cela la carte mémoire et réinitialisez tout de suite après les numéros de photos.



## MODIFICATION DU NOM DES FICHIERS

- ▶ Dans le menu principal, sélectionnez **Modifier nom du fichier**
  - Un sous-menu Clavier apparaît.
  - La ligne d'entrée contient le réglage par défaut « L » comme lettre initiale du nom de fichier. Seule cette lettre est modifiable.
- ▶ Entrez les lettres souhaitées (voir p. 47)
- ▶ Validez

### Remarques

- La modification du nom de fichier est conservée pour toutes les prises de vue qui suivront ou jusqu'à une éventuelle nouvelle modification. Le numéro d'ordre en cours ne s'en trouve pas modifié, il est cependant remis à zéro par la création d'un nouveau dossier.
- À la remise à zéro aux réglages par défaut, la lettre initiale est automatiquement remise sur « L ».
- Vous ne pouvez pas utiliser de minuscules.

## CRÉATION D'UN NOUVEAU DOSSIER

- ▶ Dans le menu principal, sélectionnez **Remise à zéro numér. images**
  - Une demande de confirmation correspondante apparaît.
- ▶ Confirmez **(Oui)** ou annulez **(Non)** la création d'un nouveau dossier

### Remarque

- La partie nominative (lettre initiale) d'un nouveau dossier créé ainsi reste inchangée par rapport à la précédente ; la numérotation des fichiers y recommence à 0001.

## ENREGISTREMENT DU LIEU DE PRISE DE VUE PAR GPS (UNIQUEMENT EN RELATION AVEC L'APPLICATION LEICA FOTOS)

Le système GPS (Global Positioning System) permet de déterminer la position respective du récepteur dans le monde entier. La fonction GPS devient active automatiquement lorsqu'il y a une connexion avec l'application Leica FOTOS. L'appareil photo reçoit alors en permanence les données de position actuelles (latitude et longitude, altitude au-dessus du niveau de la mer) et il enregistre celles-ci dans les données Exif des prises de vue.

### Remarques

- Cette fonction est uniquement disponible tant que l'appareil photo est connecté à Leica FOTOS.
- Dans certains pays ou régions, l'utilisation du GPS et des technologies apparentées peut être limitée. Toute infraction fera l'objet de poursuites de la part des autorités du pays !
- Avant de voyager à l'étranger, renseignez-vous donc absolument auprès de l'ambassade du pays ou de votre voyageur à ce sujet.

## FORMATAGE DE LA CARTE MÉMOIRE

Concernant les cartes mémoire déjà en place, il n'est normalement pas nécessaire de les formater. Toutefois, lorsqu'une carte encore non formatée est utilisée pour la première fois, il faut la formater. Il est conseillé de formater les cartes mémoire de temps à autre, étant donné que certains volumes de données résiduelles (informations accompagnant les prises de vue) peuvent occuper de la capacité de mémoire.

- ▶ Dans le menu principal, sélectionnez **Formatage de la carte**
- ▶ Validez la procédure

### Remarques

- N'éteignez pas l'appareil pendant que le processus est en cours.
- En cas de formatage de la carte mémoire, toutes les données qu'elle contient sont perdues. Le formatage n'est pas empêché par la protection contre l'effacement de certains clichés.
- Toutes les prises de vue doivent pour cette raison être transférées régulièrement sur une mémoire de masse, comme par ex. le disque dur d'un ordinateur.
- Lors d'un formatage simple, les données présentes sur la carte ne sont pas supprimées définitivement. Seul le répertoire est supprimé de sorte que les fichiers existants ne sont plus immédiatement accessibles. Un logiciel adapté permet de rendre les données de nouveau accessibles. Seules les données écrasées à la suite de l'enregistrement de nouvelles données sont effectivement supprimées définitivement.
- Si la carte mémoire a été formatée sur un autre appareil, p. ex. sur un ordinateur, elle doit être reformatée sur l'appareil photo.
- Si le formatage ou l'écrasement sur la carte mémoire est impossible, demandez conseil à votre revendeur ou au service Leica Customer Care (voir p.164).

## TRANSFERT DE DONNÉES

Avec Leica FOTOS, les données peuvent être transférées facilement sur les appareils mobiles (voir p. 138). En alternative, la transmission peut s'effectuer au moyen d'un lecteur de carte.

### Remarque

- Pour la transmission de fichiers plus grands, il est recommandé d'utiliser un lecteur de cartes.

## UTILISATION DES DONNÉES BRUTES (DNG)

Si vous souhaitez traiter le format DNG, vous avez besoin d'un logiciel adapté, tel que le convertisseur professionnel de données brutes Adobe® Photoshop® Lightroom®.

Grâce à celui-ci, vous pourrez convertir les données brutes enregistrées avec un degré de qualité remarquable. Il offre par ailleurs des algorithmes de qualité optimisée pour le traitement numérique des couleurs, ceux-ci assurant également une grande netteté et une résolution d'image exceptionnelle. Lors du traitement de vos images, vous pouvez régler ultérieurement certains paramètres, tels que les dégradés, la netteté, etc., afin d'obtenir une qualité d'image optimale.

Avec l'achat de cet appareil photo, vous recevez un abonnement photos à durée limitée pour la formule Adobe Creative Cloud pour la Photo. Afin de pouvoir l'utiliser, il faut enregistrer l'appareil photo :

[club.leica-camera.com](http://club.leica-camera.com)

## RÉINITIALISATION DE L'APPAREIL PHOTO AUX RÉGLAGES PAR DÉFAUT

Cette fonction permet de remettre à zéro d'un coup tous les réglages individuels réalisés dans le menu aux réglages par défaut respectifs. Il est alors possible d'exclure de la remise à zéro les profil utilisateur, les réglages Wi-Fi et Bluetooth ainsi que la numérotation d'image, respectivement séparément les uns des autres.

- ▶ Dans le menu principal, sélectionnez **Remise à zéro de l'appareil**
  - La demande **Retour aux réglages de base ?** apparaît.
- ▶ Validez **(Oui)**/refusez **(Non)** la restauration des réglages de base
  - À la sélection de **Non**, la remise à zéro est annulée et l'affichage revient au menu principal. En cas de validation par **Oui**, plusieurs demandes s'ajoutent aux réglages à remettre à zéro en option.
- ▶ Validez **(Oui)**/refusez **(Non)** la remise à zéro des profils d'utilisateur
- ▶ Validez **(Oui)**/refusez **(Non)** la remise à zéro des réglages Wi-Fi et Bluetooth
- ▶ Validez **(Oui)**/refusez **(Non)** la remise à zéro de la numérotation d'image
  - L'indication **Redémarrez l'appareil photo** apparaît.
- ▶ Éteignez et rallumez l'appareil photo

### Remarques

- Après la réinitialisation, il faut de nouveau régler la date et l'heure ainsi que la langue. Des demandes de confirmation correspondantes apparaissent.
- La remise à zéro des numéros de photos peut aussi s'effectuer séparément dans l'option de menu **Remise à zéro numér. images** (voir p. 133).

## MISES À JOUR DES MICROPROGRAMMES

Leica s'efforce sans cesse de développer et d'optimiser votre appareil photo. Étant donné que de très nombreuses fonctions de l'appareil photo sont commandées uniquement par logiciel, certaines de ces améliorations et extensions des fonctionnalités peuvent s'installer a posteriori sur votre appareil. À cet effet, Leica propose de temps à autre des mises à jour de microprogrammes disponibles au téléchargement sur notre page d'accueil.

Une fois votre appareil enregistré, Leica vous tient informé de toutes les mises à jour.

### Pour savoir quelle version du microprogramme est installée

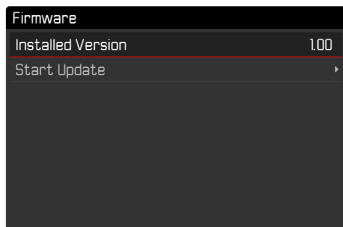
- ▶ Dans le menu principal, sélectionnez **Informations appareil**
  - Les versions de microprogramme actuelles s'affichent.

Vous trouverez plus d'informations sur l'enregistrement, les mises à jour de microprogrammes et les téléchargements pour votre appareil photo, ainsi que sur des modifications et des compléments au présent mode d'emploi dans la section « Espace clients », sur le site :

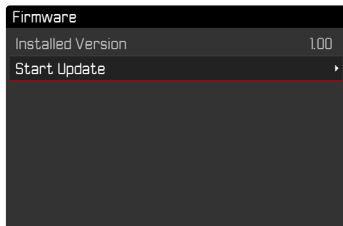
[club.leica-camera.com](http://club.leica-camera.com)

## ACTUALISER LE MICROPROGRAMME DE L'APPAREIL PHOTO

- ▶ Téléchargez le microprogramme le plus récent
- ▶ Enregistrez sur la carte mémoire
- ▶ Insérez la carte mémoire dans l'appareil photo
- ▶ Allumez l'appareil photo
- ▶ Dans le menu principal, sélectionnez **Informations appareil**
- ▶ Sélectionnez **Firmware**



- ▶ Sélectionnez **Lancer la mise à jour**
  - Une demande apparaît avec des informations sur la mise à jour.



- ▶ Vérifiez l'information sur la version

- ▶ Sélectionnez **Oui**
  - La demande **Enregistrer les profils sur carte SD ?** apparaît.
- ▶ Sélectionnez **Oui/Non**
  - La mise à jour démarre automatiquement.
  - Une fois la fin réalisée, un message respectif apparaît avec l'invitation au redémarrage.
- ▶ Éteignez et rallumez l'appareil photo

### Remarques

- Avant de quitter la mise à jour, l'appareil photo ne doit en aucun cas être arrêté.
- Si la batterie n'est pas suffisamment chargée, le message d'avertissement **Batterie insuffisante** **Mise à jour impossible** s'affiche. Dans ce cas, rechargez d'abord la batterie et répétez l'opération décrite ci-dessus.
- Après le redémarrage, il faut régler à nouveau date & heure ainsi que la langue. Des demandes de confirmation correspondantes apparaissent.
- Dans le sous-menu **Informations appareil**, vous trouverez d'autres symboles ou numéros d'agrément spécifiques à l'appareil ou au pays concerné.

## LEICA FOTOS

L'appareil photo peut être commandé à distance avec un smartphone/une tablette. Pour cela, il faut d'abord installer l'appli « Leica FOTOS » sur l'appareil mobile.

- ▶ Scannez le code QR suivant avec l'appareil mobile



ou

- ▶ Installez l'appli dans Apple App Store™/Google Play Store™

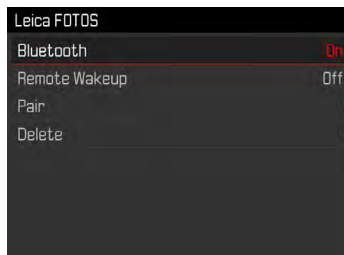
## CONNEXION

### PREMIÈRE CONNEXION AVEC L'APPAREIL MOBILE

La connexion s'effectue par Bluetooth. Lors de la première connexion avec un appareil mobile, il faut effectuer un appariement entre l'appareil photo et l'appareil mobile.

### SUR L'APPAREIL MOBILE

- ▶ Activez Bluetooth
- ▶ Démarrez Leica FOTOS
- ▶ Sélectionnez un modèle d'appareil photo



- ▶ Dans le menu principal, sélectionnez **Leica FOTOS**
- ▶ Sélectionnez **Bluetooth**
- ▶ Sélectionnez **Marche**
  - La fonction Bluetooth est activée.
- ▶ Sélectionnez **Appariement**
- ▶ Suivre les instructions dans Leica FOTOS
  - L'appareil photo est ajouté à la liste des appareils connus.
  - Sur l'écran s'affichent les icônes « Bluetooth » et « GPS » lorsque la connexion est établie.

### Remarques

- L'opération d'appariement peut durer quelques minutes.
- L'appariement doit être réalisé seulement une fois pour chaque appareil mobile. L'appareil est alors ajouté à la liste des appareils connus.
- Lors de prises de vue avec une connexion existante avec Leica FOTOS, des données de position sont calculées automatiquement par GPS et enregistrées dans les données Exif.

## CONNEXION À DES APPAREILS CONNUS

- ▶ Dans le menu principal, sélectionnez **Leica FOTOS**
- ▶ Sélectionnez **Bluetooth**
- ▶ Sélectionnez **Marche**
  - La fonction Bluetooth est activée.
  - L'appareil photo se connecte automatiquement avec l'appareil mobile.

### Remarques

- Si plusieurs appareils connus se trouvent à portée, l'appareil photo se connecte automatiquement avec l'appareil répondant en premier. Il n'est pas possible de déterminer un appareil mobile favorisé.
- Si le mauvais appareil a été connecté, il faut couper la connexion et la restaurer.

## ANNULER LA CONNEXION

Lorsqu'il n'y a plus besoin d'aucune connexion avec un appareil mobile, il est recommandé de couper le WLAN mis à disposition par l'appareil photo.

- ▶ Dans le menu principal, sélectionnez **Leica FOTOS**
- ▶ Sélectionnez **Bluetooth**
- ▶ Sélectionnez **Arrêt**

## SUPPRESSION D'APPAREILS CONNUS DE LA LISTE

Il est recommandé de supprimer les appareils connectés rarement de la liste des appareils connus afin d'empêcher les connexions indésirables.

- ▶ Dans le menu principal, sélectionnez **Leica FOTOS**
- ▶ Sélectionnez **Supprimer**
- ▶ Sélectionnez l'appareil souhaité
  - À l'écran s'affiche le message de sécurité.
- ▶ Sélectionnez **OUI**

### Remarque

- Afin de reconnecter un appareil supprimé avec l'appareil photo, un nouvel appariement est nécessaire.

## TÉLÉCOMMANDE DE L'APPAREIL PHOTO

La télécommande permet d'enregistrer des photos et des vidéos à partir de l'appareil mobile, d'adapter des réglages relatifs à la prise de vue et de transférer des données sur l'appareil mobile. Une liste des fonctions disponibles ainsi que des indications d'utilisation se trouvent dans Leica FOTOS.

### ALLUMAGE À DISTANCE DE L'APPAREIL PHOTO

Lorsque cette fonction est activée dans l'appareil photo, il est possible d'activer par accès à distance l'appareil photo arrêté ou se trouvant en mode Veille. Pour cela, Bluetooth doit être actif.

- ▶ Dans le menu principal, sélectionnez **Leica FOTOS**
- ▶ Dans le sous-menu, sélectionnez **Allumage à distance**
- ▶ Sélectionnez **Marche**
  - L'appareil photo recherche des appareils connus et établit automatiquement une connexion avec eux.



**Remarques importantes**

- L'allumage à distance fonctionne même lorsque l'appareil photo a été éteint à l'aide du commutateur principal.
- Une activation fortuite de l'appareil photo par allumage à distance peut parfois occasionner des prises de vue indésirables ainsi qu'une forte consommation de courant.
- Lorsque l'appareil mobile personnel n'est pas connecté actuellement ou que la fonction Bluetooth est désactivée dans l'appareil mobile, un appareil étranger peut obtenir accès à l'appareil photo s'il a déjà été connecté auparavant. Ainsi, il est vraisemblable que l'accès non autorisé à vos données ou à des fonctions de l'appareil photo deviennent possibles pour autrui.

**Solution**

- Activer la fonction uniquement peu avant une utilisation envisagée.
- Après une utilisation intentionnelle, toujours désactiver immédiatement la fonction.

## ENTRETIEN/STOCKAGE

Si vous n'utilisez pas l'appareil photo pendant une période prolongée, il est conseillé d'effectuer les opérations suivantes :

- Éteignez l'appareil photo
- Retirez la carte mémoire
- Retirez la batterie (la date et l'heure saisies sont perdues au bout de 2 mois environ)

### BOÎTIER DE L'APPAREIL

- Veuillez scrupuleusement à la propreté de votre équipement puisque toute salissure représente un terrain propice pour les micro-organismes.
- Ne nettoyez l'appareil qu'avec un chiffon doux et sec. Les salissures tenaces doivent d'abord être traitées à l'aide d'un détergent fortement dilué, puis essuyées à l'aide d'un chiffon sec.
- Si des gouttelettes d'eau salée atteignent l'appareil photo, imbibez d'abord un chiffon doux avec de l'eau du robinet, essorez-le avec soin, puis essuyez l'appareil avec. Ensuite, séchez-le avec soin à l'aide d'un chiffon sec.
- Pour éliminer les taches et les traces de doigts, essuyez l'appareil photo avec un chiffon propre non pelucheux. Utilisez un petit pinceau pour éliminer les salissures grossières qui se situent dans des coins difficilement accessibles du boîtier de l'appareil. Ce faisant, il ne faut en aucun cas toucher aux lamelles de l'obturateur.
- Conservez l'appareil de préférence dans un endroit fermé et rembourré, afin de garantir qu'il soit à l'abri de tout objet contondant et de toute poussière.
- Rangez l'appareil dans un endroit sec et suffisamment aéré, à l'abri des températures élevées et de l'humidité. Si vous utilisez

l'appareil photo dans un environnement humide, il faut qu'il soit complètement sec avant de le ranger.

- Pour éviter toute attaque fongique, ne laissez pas l'appareil dans sa sacoche en cuir pendant un temps prolongé.
- Videz les housses mouillées afin d'exclure toute détérioration de votre équipement due à l'humidité et aux résidus de tanin de cuir qui pourraient alors se libérer.
- Tous les paliers mobiles mécaniquement et toutes les surfaces de frottement de votre appareil sont lubrifiées. Si l'appareil photo n'est pas utilisé pendant une durée prolongée, il convient de le déclencher plusieurs fois tous les trois mois environ pour éviter une résinification des zones de graissage. Il est également recommandé de manipuler tous les autres éléments de commande ou de réglage.
- Pour protéger les équipements de votre appareil des champignons (attaque fongique) sous un climat tropical humide, exposez-le le plus souvent possible au soleil et à l'air. Le stockage à l'intérieur de bacs ou de sacoche hermétiques n'est à conseiller qu'à condition d'utiliser un dessiccateur, comme le Silicagel.

### OBJECTIF

- Normalement un pinceau fin et souple suffit amplement à éliminer la poussière se trouvant sur la surface extérieure de la lentille d'objectif. Néanmoins, si celle-ci est fortement encrassée, utiliser un chiffon doux, très propre et totalement exempt de corps étrangers pour l'essuyer délicatement en décrivant de petits cercles de l'intérieur vers l'extérieur. Pour cela, utiliser des chiffons microfibre disponibles dans les magasins spécialisés photo-optique, à conserver dans un étui protecteur. Ils se lavent à 40 °C maximum ; cependant ne pas utiliser d'adoucissant et ne pas les repasser. Les chiffons pour lunettes de vue imprégnés de substances chimiques sont

déconseillés car ils peuvent endommager les verres des objectifs.

- Pour obtenir une protection optimale des lentilles frontales dans des conditions difficiles (p. ex. sable, projection d'eau salée), utilisez des filtres UVA incolores. Il convient cependant de tenir compte du fait que, pour certaines situations de contre-jour et en cas de contrastes importants, ils peuvent causer, comme tout filtre, des reflets indésirables.
- Les couvercles d'objectifs protègent également l'objectif des traces de doigts non intentionnelles et de la pluie.
- Tous les paliers mobiles mécaniquement et toutes les surfaces de frottement de votre objectif sont lubrifiés. Si l'objectif n'est pas utilisé pendant une durée prolongée, il convient de manipuler la bague de réglage de la mise au point et la bague de réglage de diaphragme de temps en temps pour éviter une résinification des zones de graissage.

## VISEUR/ÉCRAN

- Si de la condensation s'est formée sur l'appareil ou dans celui-ci, éteignez-le et laissez-le reposer pendant environ 1 heure à température ambiante. Lorsque la température ambiante et la température de l'appareil photo sont identiques, la condensation disparaît d'elle-même.

## BATTERIE

- Les batteries lithium-ion doivent être stockées uniquement en état partiellement chargé, c'est-à-dire ni entièrement déchargées, ni entièrement chargées. L'état de charge est indiqué par l'affichage correspondant sur l'écran. Si vous n'utilisez pas la batterie pendant une longue période, nous vous conseillons de la charger environ deux fois par an pendant environ 15 minutes afin d'éviter qu'elle ne se décharge complètement.

## CARTES MÉMOIRE

- Pour protéger les cartes mémoire, ne les rangez que dans le boîtier antistatique correspondant.
- Ne rangez pas la carte mémoire dans un endroit où elle pourrait être exposée à des températures élevées, au rayonnement solaire direct, à des champs magnétiques ou à des décharges électrostatiques. Retirez systématiquement la carte mémoire lorsque vous n'utilisez pas l'appareil photo pendant une période prolongée.
- Il est conseillé de formater la carte mémoire de temps à autre, étant donné que la fragmentation résultant de l'effacement des données peut partiellement bloquer sa capacité de stockage.

## FAQ

Problème	cause possible/à examiner	propositions de remède
<b>Problèmes avec la batterie</b>		
La batterie se vide très rapidement	Batterie trop froide	Réchauffer la batterie (par ex. dans la poche du pantalon) et l'insérer juste avant la prise de vue
	Batterie trop chaude	Laisser refroidir la batterie
	Luminosité de l'écran ou de l'EVF réglée très haut	Réduire la luminosité
	Mode économique d'énergie inactif	Activer <b>Arrêt auto</b>
	Mode AF actif en permanence	Sélectionnez un autre mode
	Connexion WLAN permanente	Désactiver le WLAN en cas de non-utilisation
	Utilisation permanente de l'écran (par ex. du mode Live View)	Désactiver la fonction
	La batterie a été chargée de nombreuses fois	La batterie a atteint la fin de sa durée de service Remplacer la batterie
Le processus de charge ne démarre pas	Aperçu des photos enregistrées ( <b>Aperçu</b> ) actif	Désactiver la fonction
	Orientation de la batterie ou branchement du chargeur incorrect	Contrôler l'orientation et le branchement
Le processus de charge dure longtemps	Batterie trop froide ou trop chaude	Charger la batterie à la température de la pièce
Le témoin de charge s'allume, mais la batterie ne charge pas	Il y a de la saleté sur les contacts de la batterie	Nettoyer les contacts avec un chiffon doux et sec
	La batterie a été chargée de nombreuses fois	La batterie a atteint la fin de sa durée de service Remplacer la batterie
<b>Problèmes avec l'appareil photo</b>		
L'appareil photo s'éteint brusquement	Batterie vide	Charger ou remplacer la batterie
L'appareil photo ne se déclenche pas	Batterie vide	Charger ou remplacer la batterie
	Batterie trop froide	Réchauffer la batterie (par ex. dans la poche du pantalon)
L'appareil photo chauffe	Production de chaleur pour les enregistrements vidéo haute résolution (4K) ou la fonction de prises de vue en rafale avec DNG	Pas de dysfonctionnement, laisser refroidir l'appareil photo en cas de forte chauffe
L'appareil photo s'éteint juste après la mise en marche	Batterie vide	Charger ou remplacer la batterie
L'appareil photo ne reconnaît pas la carte mémoire	La carte mémoire n'est pas compatible ou défectueuse	Remplacer la carte mémoire
	La carte mémoire est formatée incorrectement	Formater la carte mémoire sur l'appareil photo

<b>Menus et affichages</b>		
Le viseur électronique est sombre	Luminosité EVF réglée trop bas	Régler la luminosité EVF
L'affichage n'est pas en français	-	Dans le menu <b>Language</b> , sélectionner l'option <b>Français</b>
L'écran est trop clair ou trop foncé/difficile à reconnaître	La luminosité est réglée incorrectement	Régler la luminosité de l'écran
	Angle d'observation trop bas	Regarder l'écran le plus possible à la perpendiculaire
	Capteur de luminosité couvert	Veiller à ne pas couvrir le capteur de luminosité
Le menu <b>Favoris</b> n'apparaît pas	Le menu Favoris ne contient aucune entrée	Ajouter au moins une fonction
Live View s'arrête brusquement ou ne démarre pas	Appareil photo fortement chauffé par une haute température ambiante, un mode Live View prolongé, un enregistrement prolongé de films ou de prises de vue en rafale	Laisser refroidir
La luminosité en mode Live View ne correspond pas à celle des clichés	Les paramètres de luminosité de l'écran n'ont aucun effet sur les prises de vue	En cas de besoin, adapter les paramètres de luminosité
	Simulation d'exposition inactive	Activer la fonction
Après la prise de vue d'une photo, le nombre des prises de vue restantes n'est pas réduit	La photo nécessite peu d'espace de stockage	Aucun dysfonctionnement, le nombre des photos restantes est défini approximativement
<b>Prise de vue</b>		
Sur l'écran/dans le viseur, le bruit numérique apparaît lorsque le déclencheur est enfoncé jusqu'au premier point de résistance	L'amplification est accrue comme aide pour la composition d'image, lorsque le motif est éclairé faiblement et que l'ouverture du diagramme est réduite	Aucun dysfonctionnement, les prises de vue ne sont pas concernées
L'écran/le viseur s'arrête au bout d'un temps très court	Paramètres d'économies d'énergie activés	En cas de besoin, modifier les paramètres
L'affichage s'éteint après la prise de vue/l'écran s'assombrit après la prise de vue	Le flash se charge une fois la prise de vue effectuée, l'écran s'éteint pendant ce temps	Patienter jusqu'à ce que le flash soit chargé
Le flash ne se déclenche pas	Le flash ne peut pas être utilisé avec les paramètres actuels	Noter la liste des paramètres compatibles avec la fonction de flash
	Batterie vide	Charger ou remplacer la batterie
	Appuyez sur le déclencheur pendant que le flash charge encore	Patienter jusqu'à ce que le flash soit complètement chargé
	Mode de bracketing d'exposition automatique ou de prises de vue en rafale actif	Adaptation du réglage
Le flash n'éclaire pas complètement le motif	Motif hors de la portée du flash	Amener le motif dans la portée du flash
	La lumière du flash est masquée	Veiller à ce que la lumière du flash ne soit pas masquée par un doigt ou des objets
L'image n'est pas mise automatiquement au point de manière nette	La fonction AF n'est pas activée	Activer la fonction AF

L'appareil photo ne se déclenche pas/ déclencheur désactivé/aucune prise de vue possible	La carte mémoire est pleine	Remplacer la carte mémoire
	La carte mémoire n'est pas formatée	Reformater la carte mémoire (Attention : perte de données !)
	La carte mémoire est protégée en écriture	Désactiver la protection en écriture sur la carte mémoire (petit cran sur le côté de la carte mémoire)
	Saleté sur les contacts de la carte mémoire	Nettoyer les contacts avec un chiffon doux en coton ou en lin
	Carte mémoire endommagée	Remplacer la carte mémoire
	Capteur en surchauffe	Laisser refroidir l'appareil photo
	L'appareil photo s'est arrêté automatiquement (Arrêt auto)	Rallumer l'appareil photo en cas de besoin, désactiver l'arrêt automatique
	Des données image sont en cours de transfert sur la carte mémoire et la mémoire tampon est pleine	Patienter
	La fonction de réduction des bruits fonctionne (par ex. suite à des prises de vue nocturnes avec longs temps d'exposition)	Patienter ou désactiver la réduction des bruits
	Batterie vide	Charger ou remplacer la batterie
	L'appareil photo traite une prise de vue	Patienter
La numérotation des photos est épuisée	Voir la section « Gestion des données »	
Pas de reconnaissance des visages/le visage n'est pas reconnu	Visage couvert (lunettes de soleil, chapeau, cheveux longs etc.)	Retirer les objets perturbateurs
	Le visage prend trop peu de place dans l'image	Modifier la composition de l'image
	Visage incliné ou horizontal	Maintenir le visage droit
	L'appareil photo est maintenu de travers	Maintenir l'appareil photo droit
	Le visage est mal éclairé	Utiliser le flash, améliorer l'éclairage
L'appareil photo sélectionne le mauvais objet/ motif	Un objet sélectionné par erreur est plus proche du milieu de l'image que l'objet principal	Sélectionnez le cadrage ou prendre la photo à l'aide de l'enregistrement de la netteté
	L'objet sélectionné par erreur est un visage	Arrêter la reconnaissance des visages
Prise de vue en continu impossible	L'appareil photo est en surchauffe et la fonction a été désactivée provisoirement pour le protéger	Laisser refroidir l'appareil photo
L'image s'affiche brouillée à l'écran	Fonction de renforcement de l'éclairage de l'écran en cas d'environnement sombre	Aucun dysfonctionnement, les prises de vue ne sont pas concernées
L'enregistrement des prises de vue dure très longtemps	Atténuation du bruit activé pour l'exposition prolongée	Désactiver la fonction
	Carte mémoire insérée trop lente	Utiliser une carte mémoire appropriée
Le viseur électronique est sombre	Commutation réglée incorrectement entre EVF et LCD	Sélectionner le réglage adéquat

L'appareil photo ne se met pas au point de manière nette	Élément de motif trop près de l'appareil photo	Sélectionnez le mode Macro
	Élément de motif souhaité très éloigné	Quitter le mode Macro
	Motif inadéquat pour AF	Utiliser le blocage de focalisation/l'enregistrement de la netteté ou sélectionner la focalisation manuelle
L'image de viseur est floue		Contrôler le réglage des dioptries. Le cas échéant, adapter le réglage des dioptries
Champ de mesure AF marqué en rouge avec fonction AF active, images floues	Mise au point non réussie	Retenter la mise au point
Aucun champ de mesure AF sélectionnable	La bague de réglage de la mise au point n'est pas en position AF	Réglez la bague de réglage de la mise au point sur la position AF
	Commande automatique du champ de mesure, le mode Portrait dans le menu Scène programmes ou Reconnaissance des visages est sélectionné au mode AF	Sélectionnez une autre commande
	Lecture de l'image active	Arrêter la reproduction de l'image
	Appareil photo en veille	Appuyez sur le déclencheur jusqu'au premier point de résistance
La lumière auxiliaire AF ne s'allume pas	Le mode AF sélectionné est AFc ou au mode AFs, le mode AF continu est actif	Changer de mode
	L'appareil photo enregistre un film ou est en mode Live View	Changer de mode
	Fonction inactive	Activer la fonction AF
<b>Enregistrements vidéo</b>		
Enregistrement vidéo impossible	L'appareil photo est en surchauffe et la fonction a été désactivée provisoirement pour le protéger	Laisser refroidir l'appareil photo
L'enregistrement vidéo s'arrête par soi-même	Durée maximale atteinte d'une prise de vue unique	
	La vitesse d'écriture de la carte mémoire est trop basse pour la résolution vidéo/compression sélectionnée	Insérer une autre carte mémoire ou modifier la méthode de mémoire
<b>Lecture et gestion des prises de vue</b>		
Les prises de vue sélectionnées ne peuvent pas être effacées	Certaines des prises de vue sélectionnées sont protégées en écriture	Ôter la protection en écriture (avec l'appareil avec lequel le fichier a été protégé en écriture à l'origine)
La numérotation des fichiers ne commence pas par 1	Sur la carte mémoire, des prises de vue sont déjà présentes	Voir la section « Gestion des données »
Les paramètres d'heure et de date sont incorrects ou manquants	L'appareil photo n'a pas été utilisé pendant une période prolongée (en particulier lorsque la batterie était retirée)	Insérer une batterie chargée et procéder à de nouveaux paramètres

Les tampons horaires et de date sur les photos ne sont pas corrects	Heure réglée incorrectement	Régler correctement l'heure Attention : en cas de non-utilisation/stockage avec des batteries vides, les paramètres d'heure se perdent
Les tampons horaires et de date sur les photos sont indésirables	Paramétrage non respecté	Non effaçables ultérieurement Désactiver la fonction en cas de besoin
Les prises de vue sont endommagées ou absentes	La carte mémoire a été ôtée pendant que l'affichage de disponibilité clignotait	Ne pas retirer la carte pendant que l'affichage de disponibilité clignote. Charger complètement la batterie.
	Formatage de la carte erroné ou endommagé	Reformater la carte mémoire (Attention : perte de données !)
La dernière prise de vue n'apparaît pas à l'écran	Prévisualisation inactive	Activer <b>Aperçu</b>
<b>Qualité d'image</b>		
Cliché trop clair	Capteur de lumière recouvert lors de la prise de vue	Assurer à la prise de vue que le capteur de lumière soit libre
Bruit numérique	Longs temps d'exposition (> 1 sec)	Activer la fonction d'atténuation du bruit en cas d'exposition prolongée
	Sensibilité ISO réglée trop haute	Réduire la sensibilité ISO
Taches blanches rondes, semblables à des bulles de savon	Clichés au flash dans un environnement très sombre : réflexions de particules de poussière	Arrêter le flash
Les images sont floues	L'objectif est encrassé	Nettoyer l'objectif
	L'objectif est bloqué	Maintenir les objets à l'écart de l'objectif
	L'appareil photo a été bougé pendant la prise de vue	Utiliser le flash
		Fixer l'appareil photo sur un trépied Utiliser un temps d'obturation plus court
Fonction Macro	Sélectionnez le mode en conséquence	
Les images sont surexposées	Flash actif également dans un environnement lumineux	Modifier le mode du flash
	Forte source de lumière dans l'image	Éviter les fortes sources de lumière dans l'image
	Un (semi-)contre-jour tombe dans l'objectif (même issu de sources de lumières en dehors de la zone de prise de vue)	Utiliser un parasoleil ou changer le motif
	Trop long temps d'exposition choisi	Choisir un temps d'exposition plus court ou mettre la molette de réglage du temps d'obturation sur <b>A</b>
Flou/Le stabilisateur d'image ne fonctionne pas	Cliché sans flash dans des lieux sombres	Utiliser un trépied
Cliché pixellisé ou bruit numérique	Sensibilité ISO réglée trop haute	Réduire la sensibilité ISO
Rayures horizontales	Prise de vue avec verrouillage électronique sous des sources de lumière comme une lampe fluorescente ou une lampe LED	Essayer des temps d'obturation plus courts



Aucune photo n'est affichée	Carte mémoire absente	Insérer une carte mémoire
	Les prises de vue ont été enregistrées avec un autre appareil photo	Transmettre les prises de vue en vue de l'affichage sur un autre appareil
Les images ne peuvent pas être affichées	Le nom de fichier de l'image a été modifié avec un ordinateur	Utiliser le logiciel adéquat pour la transmission d'images de l'ordinateur sur l'appareil photo
<b>Qualité vidéo</b>		
Enregistrement de films avec scintillement/effet de bande	Interférence de la source de lumière en cas d'éclairage artificiel	À la fonction <b>Résolution vidéo</b> sélectionnez une autre fréquence d'image (compatible avec la fréquence réseau de courant alternatif locale)
Bruits de caméra sur les enregistrements vidéo	Molettes de réglage actionnées	Pendant l'enregistrement vidéo, ne pas utiliser les molettes de réglage si possible
Son absent à la lecture vidéo	Le volume de lecture est réglé trop faible	Augmenter le volume de lecture
	Microphone couvert lors de la prise de vue	À la prise de vue veiller à maintenir le microphone dégagé
	Les haut-parleurs sont couverts	À la lecture, dégager les haut-parleurs
	Le micro était désactivé lors de la prise de vue	Activer le micro
Vacillement ou rayures horizontales sur les vidéos	Les capteurs CMOS présentent ce phénomène en présence de sources de lumière comme les lampes LED ou les tubes fluorescents	Amélioration possible par sélection manuelle d'une vitesse d'obturation fixe (p. ex. 1 / 100 s)
<b>Smartphones/WLAN</b>		
La connexion WLAN est coupée	L'appareil photo se désactive en cas de surchauffe (fonction de sécurité)	Laisser refroidir l'appareil photo
Appariement impossible avec un appareil mobile	Pour l'appareil mobile, un appariement a déjà été effectué avec l'appareil photo	Sur l'appareil mobile, effacer l'enregistrement de l'appareil photo mémorisé dans les paramètres Bluetooth et répéter l'appariement
La connexion avec l'appareil mobile/la transmission d'images ne fonctionne pas	Appareil mobile trop éloigné	Réduire l'écart
	Perturbation par d'autres appareils à proximité, par ex. des téléphones portables ou des fours à micro-ondes	Agrandir l'écart aux sources de perturbations
	Perturbation par plusieurs appareils mobiles dans l'entourage	Restaurer la connexion/supprimer les autres appareils mobiles
	L'appareil mobile est déjà connecté avec un autre appareil	Contrôler la connexion
L'appareil photo n'est pas affiché sur l'écran de configuration WLAN de l'appareil mobile	L'appareil mobile ne reconnaît pas l'appareil photo	Éteindre et rallumer la fonction WLAN sur l'appareil mobile

## VUE D'ENSEMBLE DU MENU

## ACCÈS DIRECT DYNAMIQUE

Réglages disponibles ●

Réglages par défaut ●

	Menu Favoris	Touche FN	Touche de molette	Page
Mode déclenchement	● ●	● ●	● ●	68
Prises de vue par intervalles	●	●	●	89
Bracketing d'expos.	●	●	● ●	91
Retardateur	●	● ●	● ●	92
Mise au point	● ●	●	●	69 – 75
Mode de mise au point	●	●	●	69
Mode AF	●	●	●	70
Assistance mise au point	●			74, 75
Grossiss. auto		●	●	75
Focus Peaking		●	●	74
Mesure de l'exposition	● ●	● ●	● ●	78
Correction de l'exposition	●	● ●	●	87, 91
ISO	●	●	● ●	76, 77
Réglages auto ISO	●	●	●	77
Format fichier photo	●	● ●	● ●	62
Réglages JPG	●			63, 64
Résolution JPG	●	●	●	63
Virage Photo	●	● ●	● ●	64
Zoom numérique	●	●	●	93
Stabilis. optique de l'image	●	●	●	65
Obturateur électronique	●	●	●	60
Réglages flash	●	●	●	100 – 102
Aperçu exposition	●	●	●	84
Profil utilisateur	● ●	● ●	● ●	130 – 131
Résolution vidéo	●	●	●	66

	Menu Favoris	Touche FN	Touche de molette	Page
Réglages vidéo	●			66
Gain du micro		●	●	66
Réglages du mode vidéo		●	●	67
Virage Vidéo	● ●	●	●	67
Assistants de prise de vue				95–97
Réglages affichage	●			56–58
EVF–LCD	●	●	●	56
Luminosité LCD	●			57
Luminosité EVF	●			57
Cadence prise de vue EVF	●			58
Aperçu				123
Réglages d'accès direct	●			50–53, 86–87
Éditer les favoris	●			50
Affectation de la molette	●	●	●	52, 87
Zoom/touche enreg.	●	●	●	52, 86
Leica FOTOS	● ●	● ●	●	138
Modifier nom du fichier				133
Remise à zéro numér. images				133
Économies d'énergie				55
Signaux sonores				59
Configuration mode lecture				112, 122
Formatage de la carte	●	●	●	134
Agrandiss.*		●	●	72

\* La fonction **Agrandissement** est uniquement disponible pour l'accès direct et n'est pas accessible via le menu principal.

ACCÈS DIRECT STATIQUE	Écran de statut	Touche zoom/verrouillage	Molette	Page
Correction de l'exposition			● ●	87, 91
Zoom numérique		● ●		93
Mémorisation de la valeur de mesure (AF-L + AE-L, AE-L, AF-L)		●		86
Mode de mise au point	●			69
Mode AF	●			70
Mode déclenchement	●			68
Retardateur	●			92
Profil utilisateur	●			130–131
Mesure de l'exposition	●			78
Virage	●			64, 67
Format de Fichier	●			62, 66
Leica FOTOS	●			138



## INDEX

4K ..... 66

**A**

Académie, Leica ..... 164

Accès direct ..... 51

Accès rapide ..... 50, 51

Accessoires ..... 3

AE-L ..... 84, 85

AFc ..... 69

Affectation des touches ..... 51

Affectation personnalisée des touches ..... 51

Affichage des informations ..... 94

Affichage, réglage ..... 56

Affichages ..... 22, 24

Affichages auxiliaires ..... 95

Affichage, veille ..... 58

AF-L ..... 85

AF/MF, commutation ..... 69

AFs ..... 69

AF tactile ..... 71

Agrandissement, fonction d'aide MF ..... 75

Agrandissement, mode Lecture ..... 115

Agrandissement, mode Prise de vues ..... 72

A (mode automatique avec priorité diaphragme) ..... 80

Aperçu ..... 123

Aperçu de l'exposition ..... 84

Appareil photo, réinitialisation ..... 136

Appli ..... 138

Arrêt, appareil photo ..... 34

Arrêt, automatique ..... 55, 58

Arrêt, écran ..... 58

Assistance mise au point ..... 74

Autofocus ..... 69

Auto ISO ..... 77

Automatisme avec priorité au diaphragme ..... 80

Automatisme avec priorité au temps de pose ..... 81

Automatisme programmé ..... 79

**B**

Batterie, capacité ..... 26

Batterie, charger ..... 29

Batterie, insertion/retrait ..... 30

Batterie, Remarques ..... 9, 12, 143

Bracketing d'exposition ..... 91

Bruit d'obturation électronique ..... 59

**C**

Capteur ..... 10, 14

Capteur d'œil ..... 57

Caractéristiques techniques ..... 160

Carte mémoire / Carte SD ..... 10, 13, 31, 134, 143

Changement de programme ..... 52, 80

Changement, mode de fonctionnement ..... 109

Chargeur ..... 10, 28

Clavier ..... 47

Cliché, effacer ..... 118

Cliché, évaluer ..... 118

Cliché, sélectionner ..... 118

Combinaison vitesse d'obturation-diaphragme ..... 79

Commande de menu.....	40
Commande tactile.....	39, 71
Commutateur principal.....	34
Compensation dioptrique.....	33
Confirmation AF.....	59
Connexion, appareils mobiles.....	138
Consignes de sécurité.....	8
Contact, Leica.....	164
Contraste, propriétés de l'image.....	64, 67
Correction de l'exposition.....	52, 87
Correction de l'exposition, flash.....	102
Courroie de port.....	10, 28

**D**

Date.....	49, 54
Déclencheur.....	35
Déclenchez.....	35
Dépannage.....	144
Désignation des pièces.....	20
Détourage.....	95, 111
Diaphragme.....	79
Diaporama.....	123
Distance, méthodes de mesure.....	70
DNG.....	62, 135
Données brutes.....	135
Données, transfert.....	135
Dossier.....	132
Dossier, créer.....	133
Durée d'exposition maximale.....	83

**E**

Économie d'électricité.....	55
Économies, énergie.....	55
Écran.....	56
Écran de menu.....	40
Écran de statut.....	22, 24, 43
Écran, réglage.....	56
Élimination.....	7
Entretien.....	142
Équipements fournis.....	2
État de charge, chargeur.....	29
État de charge, écran.....	26
Évaluation, prise de vue.....	118
EVF.....	58
Exposition.....	78
Exposition, automatique.....	79
Exposition, manuelle.....	82
Exposition, méthodes de mesure.....	78
Exposition, modes de service.....	79
Exposition prolongée.....	83
Exposition, temps long.....	83

**F**

FAQ.....	144
Favoris, menu.....	45, 50
Favoris, prises de vue.....	118
Flash.....	98
Flash, commande.....	101
Flash, correction de l'exposition.....	102
Flashes, compatibles.....	98
Flash, mesure de l'exposition.....	99

Flash, mode de fonctionnement .....	100	Informations, légales .....	4
Flash, moment de l'allumage .....	101	Instant de la synchronisation .....	101
Flash, portée .....	102	<b>J</b>	
Flash, réglage .....	99, 100	JPG .....	62, 63
Flash, synchronisation .....	101	<b>L</b>	
Focus peaking .....	74	Langue .....	54
Fonction auxiliaire, AF .....	72	Langue du menu .....	54
Fonctionnement silencieux .....	59	Lecture automatique .....	112, 123
Fonctions auxiliaires, MF .....	74	Lecture, automatique .....	123
Format .....	62	Lecture, vidéo .....	124
Formatage, carte mémoire .....	134	Leica Akademie .....	164
Format de fichiers .....	62	Leica Customer Care .....	164
Format de fichier, vidéo .....	66	Leica FOTOS .....	5, 138
Full HD .....	66	Loupe .....	75
Fuseau horaire .....	55	Lumière auxiliaire AF .....	73
<b>G</b>		Luminosité, écran .....	57
Garantie .....	15	Luminosité, EVF .....	57
Gestion des données .....	132	<b>M</b>	
Graduation .....	49	Macro .....	76
<b>H</b>		Marquer, prises de vue .....	118
HDR .....	91	Mémorisation de la valeur de mesure .....	52, 84
Heure .....	49, 54	Mentions légales .....	4
Histogramme .....	97	Menu à barres .....	48
Horizontalité .....	96	Menu principal .....	45
<b>I</b>		Mesure à champs multiples, exposition .....	78
Indications d'ordre réglementaire .....	6	Mesure à champs multiples, mise au point .....	70
Indications, réglementaires .....	6	Mesure de champ .....	70
Informations de l'appareil photo .....	136	Mesure de l'exposition, flash .....	99



Mesure pondérée centrale .....	78	<b>N</b>	
Mesure spot, exposition .....	78	Navigation dans le menu .....	42, 46
Mesure spot, mise au point .....	70	Navigation, menu .....	42, 46
Mesure TTL .....	98, 99	Netteté, propriétés de l'image .....	64, 67
Méthode de mesure, AF .....	70	Nom, dossier .....	132
Méthode de mesure, exposition .....	78	Nom, fichier .....	132, 133
MF .....	74	Numérotation image .....	132
Microphone .....	66	<b>O</b>	
Microprogramme .....	14, 136	Objectif .....	9, 142
Mise à jour, microprogramme .....	14, 136	Obturbateur, électronique .....	59, 60
Mise au point .....	69	<b>P</b>	
Mise au point, automatique .....	69	Parasoleil .....	32
Mise au point, manuelle .....	74	P (automatisme programmé) .....	79
Mise en marche, appareil photo .....	34	Pavé numérique .....	47
Mode AF .....	69, 70	Pièces, aperçu .....	20
Mode déclenchement .....	68, 88, 89	Pièces de rechange .....	3
Mode de fonctionnement, exposition .....	79	Prise de vue, en rafale .....	88
Mode de fonctionnement, flash .....	100	Prise de vue, intervalle .....	89
Mode de mise au point .....	69	Problèmes .....	144
Mode économique .....	55	Profil, utilisateur .....	130
Mode économique d'énergie .....	55	Propriétés de l'image .....	64
Mode Lecture .....	108	<b>Q</b>	
Mode Prise de vues .....	68, 106	Quadrillage .....	97
Mode veille .....	55	<b>R</b>	
Molette .....	36, 52	Rangement .....	142
Molette de réglage du temps d'obturation .....	36	Reconnaissance des visages .....	71
Moment de l'allumage, flash .....	101	Réduction du bruit .....	80, 83
Montage, vidéo .....	127		
Mouvement accéléré .....	89, 114		
M (réglage manuel de l'exposition) .....	82		

Réduction du bruit du vent .....	66	Service clients .....	164
Réglage de la couleur, écran.....	58	Short cut .....	50, 51
Réglage de la netteté.....	69	Signal d'avertissement .....	59
Réglage de la netteté, automatique.....	69	Signaux, sonores.....	59
Réglage de la netteté, manuel.....	74	Silencieux .....	59
Réglage des couleurs, EVF .....	58	Simulation d'exposition .....	84
Réglage du temps d'obturation .....	82	Smartphone.....	138
Réglage manuel de l'exposition.....	82	S (mode automatique avec priorité au temps de pose).....	81
Réglages de base, appareil photo .....	54	Son.....	59, 127
Réglages de base des prises de vue .....	62	Sons.....	59
Réglages, enregistrer .....	130	Sous-menu .....	45
Réglages JPG .....	63	Stabilisation de vidéo .....	66
Réglages par défaut .....	136	Stabilisation d'image, photo .....	65
Réglages, vidéo.....	66	Stabilisation d'image, vidéo .....	66
Réinitialisation, appareil photo.....	136	Stabilisation optique de l'image.....	65
Réinitialisation, numérotation des images.....	133	Structure des données.....	132
Remarques d'ordre général .....	12	Structure des dossiers .....	132
Remise à zéro numér. images.....	133	Supprimer, prises de vue.....	118
Rendu des couleurs, écran.....	58	Supprimer, profils utilisateur.....	131
Rendu des couleurs, EVF.....	58		
Réparation .....	164	<b>T</b>	
Résolution.....	63	Télécommande .....	140
Résolution, vidéo.....	66	Temps d'exposition, maximal.....	83
Retardateur.....	92	Touche centrale .....	37
		Touche de molette .....	37, 51
<b>S</b>		Touche de sélection .....	37
Sans bruit .....	59	Touche FN .....	38, 51
Sensibilité, capteur d'œil.....	57	Touche MENU .....	38
Sensibilité, ISO.....	76	Touche PLAY .....	38
Série de prises de vue.....	88, 89, 91	Touche zoom/verrouillage.....	38, 52
Service .....	164	Transfert de données .....	135

**U**

Utilisation, individualisée ..... 50

**V**

Valeur ISO fixe ..... 76

Valeur ISO, plus grande ..... 77

Vidéo ..... 124

Virage, propriétés de l'image ..... 64, 67

Vitesse d'obturation ..... 52, 79

Volume ..... 59

Volume, vidéo ..... 127

**W**

Wi-Fi/WLAN ..... 5

**Z**

Zoom ..... 93

Zoom numérique ..... 52, 93

## CARACTÉRISTIQUES TECHNIQUES

### APPAREIL PHOTO

#### Désignation

Leica Q2 Monochrom

#### Type d'appareil photo

Appareil photo compact petit format numérique

#### N° de type

4889

#### N° de commande

19 055 EU/JP/US, 19 056 ROW (noir)

#### Mémoire tampon

DNG™ : 14 prises de vue

JPG : 25 prises de vue

#### Support d'enregistrement

UHS-II (conseillé), UHS-I, cartes SD jusqu'à 2 Go / cartes SDHC jusqu'à 32 Go / cartes SDXC jusqu'à 512 Go

#### Matière

Boîtier entièrement métallique : fonte de magnésium, housse en cuir

#### Conditions de fonctionnement

de 0 °C à +40 °C

#### Interfaces

Griffe porte-accessoires ISO avec contacts de commande supplémentaires pour flash Leica

#### Filetage pour trépied

A 1/4 DIN 4503 (1/4") en acier inoxydable dans la semelle

#### Dimensions (L x H x P)

130 x 80 x 87 mm

#### Poids

env. 718 g/637 g (avec/sans batterie)

### CAPTEUR

#### Taille du capteur

Capteur CMOS, 50,4/47,3 MP (total/effectif)

#### Processeur

Série Leica Maestro (Maestro III)

#### Formats de fichier

Photo : DNG™ (données brutes), DNG+JPG, JPG

Vidéo : MP4 (format d'enregistrement audio AAC)

#### Résolution

DNG™ : 8368 x 5584 pixels (46,7 MP)

JPG : 8368 x 5584 pixels (46,7 MP), 6000 x 4000 pixels (24 MP), 4272 x 2848 pixels (12 MP)

#### Taille de fichier

DNG™ : 84,4 Mo

JPG : dépend de la résolution et du contenu de l'image

#### Profondeur des couleurs

DNG™ : 14 bits

JPG : 8 bits

#### Espace de couleurs

sRGB

#### Résolution vidéo/cadence d'images

**C4K** (4096 x 2160 pixels) : 24 ips

**4K** (3840 x 2160 pixels) : 24 ips, 30 ips

**FULL HD** (1920 x 1080 pixels) : 24 ips, 30 ips, 60 ips, 120 ips

### OBJECTIF

#### Désignation

Leica Summilux 1:1.7/28 ASPH., 11 lentilles en 9 éléments, 3 surfaces de lentilles asphériques

#### Pas de vis pour filtre d'objectif

E49

**Zoom numérique**

Au choix env. 1,25x (correspond à 35 mm), env. 1,8x (correspond à 50 mm) ou env. 2,7x (correspond à 75 mm)

**Stabilisation d'image**

Système de compensation optique pour enregistrements photo et vidéo

**Zone de diaphragme**

1,7 à 16 par incréments EV de 1/3

**VISEUR/ÉCRAN****Viseur (EVF)**

Résolution : 3,68 MP, 120 ips, agrandissement 0,76 fois, format d'image 4/3, position de la pupille de sortie : 20 mm, plage de réglage +3/-4 dpt, avec capteur d'œil pour commutation automatique entre viseur et écran

**Écran**

LCD 3" TFT, env. 1 036 800 pixels (Dots), utilisation tactile possible

**OBTURATEUR****Type d'obturateur**

Obturateur central mécanique ou au choix obturateur électronique

**Temps d'obturation**

Obturateur méc. : 120 s à 1/2000 s

Fonction d'obturation électr. : 1/2500 s à 1/40000 s

Synchronisation au flash : jusqu'à 1/2000 s

**Déclencheur**

À double détente (1er niveau : activation du système électronique de l'appareil y compris la mesure de l'exposition et la mémorisation de la valeur mesurée (en mode Automatique avec priorité au diaphragme), 2e niveau : déclenchement)

**Retardateur**

Temps de latence : 2 s ou 12 s

**Mode déclenchement**

**Une seule**

**Rafale - lent** env. 2 ips

**Rafale - intermédiaire** env. 6 ips

**Rafale - rapide** env. 10 ips

**Rafale - très rapide** env. 20 ips

**Prises de vue par intervalles**

**Bracketing d'expos.**

**MISE AU POINT****Plage de travail**

de 30 cm à ∞

En cas de réglage macro : à partir de 17 cm

**Mode de mise au point**

Automatique (autofocus) ou manuel

En cas de réglage manuel : au choix fonction de loupe (**Grossiss. auto**) et marquage des bords (**Focus Peaking**) disponibles comme assistance de mise au point

**Système autofocus**

Basé sur la mesure du contraste

**Modes de fonctionnement autofocus**

**AFs** (déclenchement uniquement en cas de mise au point réussie), **AFc** (déclenchement possible à tout moment), réglage AF enregistrable

**Méthodes de mesure autofocus**

**Spot** (décalable), **Champ** (décalable), **Multi-Zone**, **Détection Visage**

**EXPOSITION****Mesure de l'exposition**

TTL (mesure de l'exposition à travers l'objectif), en ouverture réelle

**Méthodes de mesure de l'exposition**

**Spot**, **Mesure centr. pondérée**, **Multi-Zone**

**Correction de l'exposition**

±3 EV par incréments de 1/3 EV

**Bracketings d'exposition automatiques**

3 ou 5 prises de vue, jusqu'à  $\pm 3$  EV, par incréments de 1/3 EV

Fonction Shift : jusqu'à  $\pm 9$  EV

**Plage de sensibilité ISO**

**Auto ISO** : ISO 200 à ISO 100 000

Manuel : ISO 100 à ISO 100 000

**COMMANDE D'EXPOSITION AU FLASH****Prise flash**

Au-dessus de la griffe porte-accessoires avec contacts centraux et contacts de commande

**Vitesse de synchronisation du flash**

↖ : 1 / 2000 s ; possibilité d'utilisation de vitesses d'obturation plus lentes si la vitesse de synchronisation minimale n'est pas atteinte : basculement automatique en mode flash linéaire TTL avec flashes système Leica compatibles HSS

**Mesure de l'exposition au flash**

Par mesure TTL centrale pondérée de pré-éclair avec flashes Leica (SF 26, SF 40, SF 60) ou flashes conformes au système à télécommande de flash SF C1

**Correction de l'exposition au flash**

SF 40 :  $\pm 2$  EV par incréments de 1/2 EV

SF 60 :  $\pm 2$  EV par incréments de 1/3 EV

**ÉQUIPEMENT****Microphone**

Stéréo

**Haut-parleur**

Mono

**WLAN**

Fonction WLAN pour la connexion avec l'appli « Leica FOTOS ». Elle est disponible sur l'Apple App Store™ ou le Google Play Store™. Obéit à la norme Wi-Fi IEEE802.11b/g/n, 2,4 GHz, canaux 1-11 (2412-2462 MHz) et Wi-Fi IEEE802.11ac, 2,4 GHz & 5 GHz, canaux 39-48 (5180-5240 MHz), canaux 52-64 (5260-5320 MHz), canaux 100-140 (5500-5700 MHz) (protocole WLAN standard), méthode de chiffrement : WPA™ / WPA2™ compatible WLAN

**GPS**

Activable via l'appli Leica FOTOS, non disponible partout pour des raisons de législations spécifiques aux différents pays. Les données sont éditées en en-tête Exif des fichiers de clichés.

**Bluetooth**

Bluetooth v4.2 (Bluetooth Low Energy (BLE)), 2402 à 2480 MHz

**Langues du menu**

Anglais, allemand, français, italien, espagnol, russe, japonais, chinois simplifié, chinois traditionnel, coréen

**ALIMENTATION ÉLECTRIQUE****Batterie (Leica BP-SCL4)**

Batterie lithium-ion Batterie au lithium-ion, tension nominale de 7,2 V (CC) ; capacité : 1860 mAh (minimum), env. 340/300 prises de vue (LCD/EVF, selon la norme CIPA), temps de charge : env. 140 min. (après décharge complète) ; fabricant : Panasonic Energy (Wuxi) Co., Ltd., fabriqué en Chine

**Chargeur (Leica BC-SCL4)**

Entrée : courant alternatif 100 – 240 V, 50/60 Hz, 0,25 A, inversion automatique ; sortie : courant continu 8,4 V, 0,85 A ; fabricant : Salom Electric (Xiamen) Co., Ltd., fabriqué en Chine



## LEICA CUSTOMER CARE

Pour l'entretien de votre équipement Leica ainsi que pour tout conseil concernant l'ensemble des produits Leica et les informations nécessaires pour se les procurer, le service Customer Care de Leica Camera AG se tient à votre disposition. En cas de réparations nécessaires ou de dommages, vous pouvez également vous adresser au Customer Care ou directement au service de réparation d'une des représentations nationales Leica.

### **Leica Camera AG**

Leica Customer Care  
Am Leitz-Park 5  
35578 Wetzlar  
Allemagne

**Téléphone :** +49 6441 2080-189

**Fax :** +49 6441 2080-339

**E-mail :** [customer.care@leica-camera.com](mailto:customer.care@leica-camera.com)

[www.leica-camera.com](http://www.leica-camera.com)

## ACADÉMIE LEICA

Vous trouverez notre programme de formations complet avec de nombreux workshops intéressants sur le thème de la photographie sur le site :

[fr.leica-camera.com/Académie-Leica/Global-Leica-Akademie](http://fr.leica-camera.com/Académie-Leica/Global-Leica-Akademie)