



LEICA Q2 MONOCHROM

Instruções

PREFÁCIO

Cara cliente, caro cliente, desejamos-lhe muito prazer e sucesso em tirar fotografias com a sua nova Leica Q2 Monochrom. Para tirar o máximo partido das características da sua câmara, por favor leia primeiro este manual. Todas as informações sobre a Leica Q2 Monochrom pode ser encontrada a qualquer momento em: q2-monochrom.leica-camera.com.

A sua câmara Leica AG

ESCOPO DE FORNECIMENTO

Antes de utilizar a sua câmara, verifique por favor a integridade dos acessórios fornecidos.

- Leica Q2 Monochrom com para-sol colocado
- Bateria de iões de lítio Leica BP-SCL4
- Carregador Leica BC-SCL4, incl. cabo de alimentação (US, EU)
- Tampa para o para-sol
- Anel de proteção da rosca
- Cobertura de sapata para acessórios
- Correia de transporte
- Breves instruções
- Certificado de teste
- Suplemento CE
- Suplemento Creative Cloud

PEÇAS DE REPOSIÇÃO/ACESSÓRIOS

Para detalhes sobre a gama atual e extensa de peças de reposição/ acessórios para a sua câmara, contate por favor o Serviço de Atendimento ao Cliente da Leica ou visite a página inicial da Leica Camera AG:

en.leica-camera.com/Photography/Leica-Q/Accessories

Apenas os acessórios listados e descritos neste manual ou pela Leica Camera AG (bateria, carregador, tomada, cabo de alimentação etc.) podem ser utilizados com a câmara. Utilize estes acessórios exclusivamente para este produto. Acessórios de outros fabricantes podem causar mau funcionamento ou danos.

Antes de utilizar a sua câmara, leia os capítulos «Avisos Legais», «Instruções de segurança» e «Informações gerais», para evitar danos no produto e para prevenir possíveis ferimentos e riscos.

AVISOS LEGAIS

NOTAS SOBRE DIREITOS DE AUTOR

- Por favor, observe cuidadosamente as leis dos direitos de autor. A gravação e publicação de suportes que tenha gravado anteriormente, tais como cassetes, CDs ou outro material publicado ou difundido, pode violar as leis dos direitos de autor. Isto também se aplica a todo o software fornecido.
- No que respeita à utilização de vídeos criados com esta câmara, este produto é abrangido pela Licença de Portfólio de Patentes AVC e destina-se a uso pessoal por um utilizador final. Também são permitidos os tipos de utilização pelos quais o utilizador final não recebe remuneração, por exemplo (i) pela codificação de acordo com a norma AVC («vídeo AVC») e/ou (ii) pela descodificação de um vídeo AVC que foi codificado de acordo com a norma AVC por um utilizador final no decurso de uma utilização pessoal e/ou que o utilizador final privado recebeu do fornecedor que por sua vez adquiriu uma licença para oferecer vídeos AVC. Para todas as outras utilizações, não são concedidas licenças expressas ou implícitas. Todas as outras utilizações, em particular a oferta de vídeos AVC mediante remuneração, podem exigir a conclusão de um contrato de licença separado com a MPEG LA, L.L.C. Para mais informações, contactar MPEG LA, L.L.C. em www.mpegla.com.

AVISOS LEGAIS A ESTE MANUAL

DIREITOS DE AUTOR

Todos os direitos reservados.

Todos os textos, imagens, gráficos estão sujeitos a direitos de autor e outras leis para a proteção da propriedade intelectual. Não podem ser copiados, alterados ou utilizados para fins comerciais ou para transmissão.

DADOS TÉCNICOS

Podem ter ocorrido alterações nos produtos e serviços após o prazo editorial. O fabricante reserva-se o direito de fazer alterações no design ou na forma, desvios no tom de cor e alterações no âmbito da entrega ou desempenho durante o período de entrega, desde que as alterações ou desvios sejam razoáveis para o cliente tendo em conta os interesses da Leica Camera AG. A este respeito, a Leica Camera AG reserva-se o direito de fazer alterações, bem como o direito a erros. As ilustrações podem também conter acessórios, extras opcionais ou outros itens que não fazem parte do âmbito padrão de entrega ou desempenho. As páginas individuais podem também conter tipos e serviços que não são oferecidos em países individuais.

MARCAS E LOGÓTIPOS

As marcas e logótipos utilizados no documento são marcas comerciais protegidas. Não é permitida a utilização destas marcas ou logótipos sem o consentimento prévio da Leica Camera AG.

DIREITOS DE LICENÇA

A Leica Camera AG gostaria de lhe oferecer uma documentação inovadora e informativa. No entanto, devido ao desenho criativo, pedimos-lhe que compreenda que a Leica Camera AG deve proteger a sua propriedade intelectual, incluindo patentes, marcas registadas e direitos de autor, e que esta documentação não concede quaisquer direitos de licença à propriedade intelectual da Leica Camera AG.

NOTAS IMPORTANTES SOBRE A UTILIZAÇÃO DE WLAN/BLUETOOTH®

- Ao utilizar dispositivos ou sistemas informáticos que requerem uma segurança mais fiável do que os dispositivos WLAN, assegurar que as medidas adequadas de segurança e de prevenção de interferências estejam em vigor para os sistemas utilizados.
- A Leica Camera AG não aceita qualquer responsabilidade por danos que ocorram quando a câmara é utilizada para outros fins que não como um dispositivo WLAN.
- Assume-se que a função WLAN é utilizada nos países onde esta câmara é vendida. Existe o risco de a câmara poder violar os regulamentos de rádio se for utilizada em países que não aqueles em que é distribuída. A Leica Camera AG não assume qualquer responsabilidade por tais violações.
- É de notar que existe o risco de que os dados enviados e recebidos transmissão via rádio possam ser interceptados por terceiros. Recomenda-se vivamente que ative a encriptação sob as definições do ponto de acesso sem fios para garantir a segurança da informação.
- Evite utilizar a câmara em áreas com campos magnéticos, eletricidade estática ou interferência, tais como perto de fornos de microondas. Caso contrário, as transmissões via rádio podem não chegar à câmara.

- Se a câmara for utilizada perto de dispositivos tais como fornos microondas ou telefones sem fios que utilizam a banda de radiofrequência de 2,4 GHz, ambos os dispositivos podem sofrer degradação do desempenho.
- Não ligar a redes sem fios que não esteja autorizado a utilizar.
- Quando a função WLAN é ativada, as redes sem fios são automaticamente pesquisadas. Quando isto acontece, mesmo aqueles que não estão autorizados a utilizar podem ser exibidos (SSID: refere-se ao nome de uma rede sem fios). No entanto, não tente ligar-se a tal rede, uma vez que isto poderia ser considerado acesso não autorizado.
- É recomendado desligar a função WLAN no aviões.
- A banda de radiofrequência WLAN de 5150 MHz a 5350 MHz só pode ser utilizada dentro de casa.
- Para certas funções de Leica FOTOS, por favor leia as notas importantes sobre S. 138.

AVISOS REGULAMENTARES

Pode encontrar a data de produção da sua câmara nos autocolantes no cartão de garantia ou na embalagem.

A ortografia é ano/mês/dia.

No menu da câmara, encontrará as aprovações específicas do país para esta unidade.

- ▶ Seleccionar no menu principal **Camera Information**
- ▶ Seleccionar **Regulatory Information**

IDENTIFICAÇÃO CE

A identificação CE dos nossos produtos documenta a conformidade com os requisitos básicos das diretivas válidas da UE.

Português

Declaração de conformidade (DoC)

A «Leica Camera AG» confirma que este produto cumpre os requisitos essenciais e outras especificações relevantes da Diretiva 2014/53/UE.

Os clientes podem descarregar uma cópia do DoC original para os nossos produtos sem fios a partir do nosso servidor DoC:

www.cert.leica-camera.com

Se tiver mais perguntas, por favor contate a Leica Camera AG Apoio ao Produto: Am Leitz-Park 5, 35578 Wetzlar, Alemanha

Dependente do produto (ver dados técnicos)

Tipo	Faixa de frequência (frequência central)	Potência máxima (dBm E.I.R.P.)
WLAN	2412-2462/5180-5240 MHz/ 5260-5320/5500-5700 MHz	20
Bluetooth® Wireless Technology	2402-2480 MHz	20

ELIMINAÇÃO DE DISPOSITIVOS ELÉTRICOS E ELETRÓNICOS

(Aplica-se à UE e a outros países europeus com sistemas de recolha separados)



Este dispositivo contém componentes elétricos e/ou eletrónicos e não deve, portanto, ser eliminado no lixo doméstico normal. Em vez disso, deve ser entregue para reciclagem em pontos de recolha adequados fornecidos pelos municípios.

Isto é gratuito para si. Se o próprio dispositivo contiver pilhas substituíveis ou baterias recarregáveis, estas devem ser previamente removidas e, se necessário, eliminadas por si, de acordo com os regulamentos.

Para mais informações, contate a sua câmara municipal, a sua empresa de eliminação de resíduos ou a loja onde adquiriu este dispositivo.

INSTRUÇÕES DE SEGURANÇA

GERAL

- Não utilize a sua câmara na proximidade imediata de dispositivos com fortes campos magnéticos ou com campos eletrostáticos ou eletromagnéticos (tais como fornos de indução, fornos microondas, monitores de TV ou de computador, consolas de jogos de vídeo, telemóveis, rádios). Os seus campos eletromagnéticos podem perturbar as gravações de imagem.
- Campos magnéticos fortes, por exemplo, de altifalantes ou grandes motores elétricos, podem danificar os dados armazenados ou interferir com as gravações.
- Se a câmara avariar devido à exposição a campos eletromagnéticos, desligue-a, retire a bateria por um momento, e depois volte a ligá-la.
- Não utilizar a câmara nas imediações das estações de rádio ou linhas elétricas. Os seus campos eletromagnéticos também podem perturbar as gravações de imagem.
- Armazenar sempre pequenas peças, tais como a cobertura de sapata para acessórios como se segue:
 - fora do alcance das crianças
 - num local seguro contra perda e roubo
- Os componentes eletrónicos modernos reagem de forma sensível às descargas eletrostáticas. Porque as pessoas podem facilmente ser carregadas a vários 10 000 volts, quando andam sobre tapetes sintéticos, tocar na câmara pode causar uma descarga, especialmente quando esta é colocada sobre uma superfície condutora. Se afetar apenas o corpo da câmara, esta descarga é completamente inofensiva para a eletrónica. No entanto, por razões de segurança, os contatos que levam ao exterior, por exemplo, a base, não devem ser tocada, se possível, apesar de estarem instalados circuitos de proteção adicionais.
- Certifique-se de que o sensor para reconhecimento do tipo de objetiva na baioneta não está sujo nem riscado. Certifique-se também de que nenhum grão de areia ou partículas semelhantes adere, o que poderia arranhar a baioneta. Limpar este componente apenas a seco (para câmaras do sistema).
- Por favor, não utilizar um pano de microfibras óptica (sintético) para limpar os contatos, mas um pano de algodão ou linho. Se tocar deliberadamente num tubo de aquecimento ou de água (material condutor ligado à terra) antes, a sua possível carga eletrostática será certamente dissipada. A sujidade e oxidação dos contatos também pode ser evitada armazenando a sua câmara num local seco com a tampa da objetiva e a tampa da tomada da base / soquetes do visor (para câmaras do sistema).
- Utilizar apenas os acessórios destinados a este modelo para evitar interferências, curto-circuitos ou choques elétricos.
- Não tentar remover quaisquer partes da caixa (tampas). As reparações profissionais só devem ser efetuadas em centros de serviço autorizados.
- Proteger a câmara contra o contato com sprays de insetos e outros químicos agressivos. Gasolina (lavagem), diluente e álcool não devem ser utilizados para limpeza. Alguns produtos químicos e líquidos podem danificar a caixa da câmara ou o revestimento da superfície.
- Uma vez que a borracha e os plásticos podem emitir produtos químicos agressivos, não devem permanecer em contato com a câmara durante longos períodos de tempo.
- Certifique-se de que areia, pó e água não entram na câmara quando neva, chove, ou na praia. Isto é especialmente importante quando se mudam as objetivas (para câmaras do sistema) e quando se insere e retira o cartão de memória e a bateria. Areia e pó podem danificar a câmara, as objetivas, o cartão de memória e a bateria. A humidade pode causar mau

funcionamento e mesmo danos irreparáveis na câmara e no cartão de memória.

OBJETIVA

- Uma objetiva age como uma lente convergente quando a luz do sol brilha de frente para a câmara. É portanto essencial proteger a câmara da forte luz solar.
- A colocação da tampa da objetiva na câmara e a colocação da câmara à sombra (ou idealmente num saco) ajuda a evitar danos no interior da câmara.

BATERIA

- A utilização inadequada das baterias e a utilização de tipos não intencionais de baterias pode eventualmente levar a uma explosão!
- As baterias não devem ser expostas à luz solar, calor, humidade ou humidade durante longos períodos de tempo. As baterias também não podem ser colocadas num forno microondas ou num recipiente de alta pressão - existe o risco de incêndio ou risco de explosão!
- As baterias húmidas ou molhadas nunca devem ser carregadas ou inseridas na câmara!
- Uma válvula de segurança na bateria assegura que qualquer excesso de pressão que possa surgir de um manuseamento incorreto é libertado de uma forma controlada. No entanto, uma bateria insuflada deve ser eliminada imediatamente. Existe o risco de explosão!
- Manter sempre os contatos da bateria limpos e livremente acessíveis. Embora as baterias de iões de lítio estejam protegidas contra curto-circuitos, deve ainda assim proteger os contatos de objectos metálicos, tais como cliques de papel ou

jóias. Uma bateria em curto-circuito pode ficar muito quente e causar queimaduras graves.

- Se uma bateria cair, verificar a caixa e os contatos quanto a possíveis danos. A inserção de uma bateria danificada pode, por sua vez, danificar a câmara.
- Em caso de odor, descoloração, deformação, sobreaquecimento, ou fuga de líquido, remover imediatamente a bateria da câmara ou do carregador e substituí-la. Caso contrário, existe o risco de sobreaquecimento, risco de incêndio e/ou risco de explosão se a bateria for utilizada novamente!
- Nunca atirar baterias ao fogo, pois podem explodir.
- Manter a bateria longe de fontes de calor em caso de fuga de líquidos ou cheiro de queimadura. Líquido derramado pode incendiar-se!
- A utilização de outros carregadores não aprovados pela Leica Camera AG pode danificar as baterias e, em casos extremos, pode levar a lesões graves e com risco de vida.
- Assegurar que a tomada elétrica utilizada é de livre acesso.
- A bateria e o carregador não devem ser abertos. As reparações só podem ser efetuadas por oficinas autorizadas.
- Certifique-se de que as baterias não podem ser manuseadas por crianças. Se as baterias forem engolidas, podem levar à asfixia.

PRIMEIROS SOCORROS

- Se o líquido da bateria entrar em contato com os olhos, existe o risco de cegueira. Lavar imediatamente os olhos com água limpa. Não esfregue os olhos. Consultar imediatamente um médico.
- Existe o risco de ferimentos se o líquido se derramar sobre a pele ou sobre o vestuário. Lavar as áreas afetadas com água limpa.

CARREGADOR

- Se o carregador for utilizado próximo de receptores de rádio, a recepção pode ser prejudicada. Assegurar uma distância de pelo menos 1 m entre os dispositivos.
- Quando o carregador é utilizado, pode fazer um ruído («zumbido») - isto é normal e não é uma avaria.
- Desligue o carregador da corrente quando não estiver a ser utilizado, caso contrário consumirá uma quantidade (muito pequena) de energia mesmo quando a bateria não estiver inserida.
- Manter sempre o carregador limpo e nunca os curto-circuite.

CARTÃO DE MEMÓRIA

- Não remover o cartão de memória enquanto uma gravação estiver a ser gravada no cartão de memória ou o cartão de memória estiver a ser lido. Além disso, não desligue a câmara nem a submeta a vibrações durante este tempo.
- Enquanto o LED de estado estiver aceso para indicar que a câmara está a aceder à memória, não abra o compartimento ou remova o cartão de memória ou a bateria. Caso contrário, os

dados no cartão podem ser destruídos e a câmara pode funcionar mal.

- Não deixar cair ou dobrar cartões de memória, pois podem ser danificados e os dados neles armazenados podem ser perdidos.
- Não tocar nos contatos na parte de trás do cartão de memória e manter a sujidade, pó e humidade longe deles.
- Certificar-se de que os cartões de memória não são acessíveis às crianças. Se os cartões de memória forem engolidos, existe o perigo de asfixia.

SENSOR

- A radiação de altitude (por exemplo, durante os voos) pode causar defeitos de píxeis.

CORREIA DE TRANSPORTE

- As correias de transporte são geralmente feitas de material particularmente resistente. Por isso, mantenha-as longe das crianças. Não são brinquedos e são potencialmente perigosas para as crianças, devido ao perigo de estrangulamento.
- Utilizar a correia de transporte apenas na sua função como correia de transporte de câmara ou binóculo. Qualquer outra utilização envolve um risco de ferimentos e pode eventualmente levar a danos na correia de transporte, pelo que não é permitida.
- As correias de transporte não devem ser utilizadas durante atividades desportivas em câmaras ou binóculos se houver um risco particularmente elevado de ficar preso na correia de transporte (por exemplo, ao escalar as montanhas e desportos ao ar livre).

TRIPÉ

- Ao utilizar um tripé, verificar se está estável e rodar a câmara movendo o tripé em vez de rodar a própria câmara. Ao utilizar um tripé, ter também o cuidado de não apertar demasiado o parafuso do tripé, aplicar força desnecessária ou algo semelhante. Evitar transportar a câmara com o tripé preso. Pode ferir-se a si próprio ou a outros ou danificar a câmara.

FLASH

- No pior caso, a utilização de unidades de flash incompatíveis com a Leica Q2 Monochrom pode causar danos irreparáveis à câmara e/ou unidade de flash.

INFORMAÇÕES GERAIS

Pode ler mais sobre as medidas necessárias a serem tomadas em caso de problemas em «Cuidados/Armazenamento».

CÂMARA/OBJETIVA

(Para câmaras do sistema)

- Tome nota do número de série da sua câmara (gravado no fundo da caixa) e das objetivas, uma vez que são extremamente importantes em caso de perda.
- Para evitar a entrada de pó, etc. no interior da câmara, deve ser sempre fixada uma objetiva ou a tampa da baioneta da câmara.
- Pela mesma razão, as objetivas devem ser mudadas rapidamente e num ambiente tão livre de pó quanto possível.
- A tampa da baioneta da câmara ou a tampa traseira da objetiva não devem ser guardadas no bolso das calças, pois atraem pó que pode entrar dentro da câmara quando são colocadas.

MONITOR

- Se a câmara for exposta a grandes flutuações de temperatura, a condensação pode formar-se no monitor. Limpar cuidadosamente com um pano macio e seco.
- Se a câmara estiver muito fria quando é ligada, a imagem do monitor será inicialmente um pouco mais escura do que o habitual. Assim que o monitor ficar mais quente, voltará ao seu brilho normal.

BATERIA

- Para que a bateria seja carregada, deve ter uma temperatura entre 10 °C e 30 °C (caso contrário, o carregador não se ligará ou desligará, por exemplo).
- As baterias de iões de lítio podem ser carregadas em qualquer altura, independentemente do seu nível de carga. Se uma bateria só é descarregada parcialmente no início do carregamento, o carregamento completo é atingido de forma correspondentemente mais rápida.
- As baterias novas são apenas parcialmente carregadas na fábrica, pelo que devem ser totalmente carregadas antes da sua primeira utilização.
- Uma nova bateria não atingirá a sua capacidade total até que tenha sido completamente carregada 2-3 vezes e depois descarregada através da sua operação na câmara. Este processo de descarga deve ser repetido após cada 25 ciclos.
- Durante o carregamento, tanto a bateria como o carregador aquecem. Isto é normal e não é um mau funcionamento.
- Se os dois LEDs piscarem rapidamente (> 2 Hz) após o início da carga, isto indica um erro de carga (por exemplo, porque o tempo de carga máximo foi excedido, tensões ou temperaturas fora das gamas permitidas ou um curto-circuito). Neste caso, desligar o carregador da corrente e remover a bateria. Certifique-se de que as condições de temperatura mencionadas acima são cumpridas e depois reinicie o processo de carregamento. Se o problema persistir, contate o seu revendedor, o representante da Leica no seu país ou a Leica Camera AG.
- As baterias de iões de lítio recarregáveis geram eletricidade através de reações químicas internas. Estas reações são também influenciadas pela temperatura e humidade exteriores. Para uma duração e durabilidade máximas da bateria, esta não deve ser permanentemente exposta a temperaturas extrema-

mente altas ou baixas (por exemplo, num veículo estacionário no Verão ou no Inverno).

- A vida útil de cada bateria é limitada - mesmo em condições ótimas de funcionamento! Após várias centenas de ciclos de carregamento, isto pode ser visto nos tempos de funcionamento significativamente mais curtos.
- A bateria substituível fornece outra bateria tampão permanentemente instalada na câmara, o que assegura que a hora e a data são armazenadas durante várias semanas. Se a capacidade desta bateria tampão estiver esgotada, deve ser recarregada através da inserção de uma bateria carregada. Contudo, depois de ambas as baterias estarem completamente descarregadas, a hora e a data devem ser novamente definidas.
- Se a capacidade da bateria diminuir ou se uma bateria velha for usada, mensagens de aviso são emitidas dependendo da função da câmara usada e as funções podem ser restringidas ou bloqueadas totalmente.
- Retire a bateria se não for utilizar a câmara durante muito tempo. Antes de o fazer, desligue a câmara com o interruptor principal. Caso contrário, a bateria pode ficar profundamente descarregada após várias semanas, ou seja, a voltagem pode cair drasticamente porque a câmara utiliza uma baixa corrente quiescente para armazenar as suas definições mesmo quando está desligada.
- Devolver as baterias defeituosas a um ponto de recolha para uma reciclagem adequada, em conformidade com os regulamentos pertinentes.
- Encontrará a data de fabrico na própria bateria. A ortografia é semana/ano.

CARTÃO DE MEMÓRIA

- A gama de cartões SD/SDHC/SDXC é demasiado grande para que a Leica Camera AG possa verificar completamente todos os tipos disponíveis quanto à compatibilidade e qualidade. Geralmente não são de esperar danos na câmara ou no cartão. Contudo, uma vez que os chamados cartões sem nome, em particular, nem sempre cumprem as normas SD/SDHC/SDXC, a Leica Camera AG não pode garantir a funcionalidade destes cartões.
- Recomenda-se que os cartões de memória sejam formatados ocasionalmente, uma vez que a fragmentação que ocorre durante a eliminação pode bloquear alguma da capacidade de memória.
- Normalmente não é necessário formatar (inicializar) os cartões de memória que já estão inseridos. No entanto, quando um cartão não formatado ou formatado noutra dispositivo (tal como um computador) é utilizado pela primeira vez, deve ser formatado.
- Uma vez que campos electromagnéticos, carga eletrostática e defeitos na câmara e no cartão podem causar danos ou perda de dados no cartão de memória, recomenda-se que os dados sejam adicionalmente transferidos para um computador e aí armazenados.
- Os cartões de memória SD, SDHC e SDXC têm um seletor de proteção de escrita que pode ser utilizado para os bloquear contra armazenamento e eliminação acidentais. O deslizador está localizado no lado não inclinado do cartão. Na sua posição inferior, marcada com LOCK, os dados estão seguros.
- Ao formatar o cartão de memória todos os dados no cartão são perdidos. A formatação não é impedida pela proteção contra eliminação de gravações marcadas apropriadamente.

SENSOR

- Se pó ou partículas de sujidade aderirem ao vidro da tampa do sensor, isto pode ser notado como manchas escuras ou manchas nas gravações, dependendo do tamanho da partícula (para câmaras do sistema). Para limpar o sensor, pode enviar a sua câmara para o Serviço de Atendimento ao Cliente Leica (ver pág. 164). No entanto, esta limpeza não faz parte dos serviços de garantia e está, portanto, sujeita a uma taxa.

DADOS

- Todos os dados, incluindo dados pessoais, podem ser alterados ou eliminados por funcionamento defeituoso ou acidental, eletricidade estática, acidentes, mau funcionamento, reparações e outras medidas.
- Note-se que a Leica Camera AG não aceita qualquer responsabilidade por danos diretos ou consequentes resultantes da modificação ou destruição de dados e informações pessoais.

ATUALIZAÇÃO DE FIRMWARE

Leica está constantemente a trabalhar no desenvolvimento e optimização da Leica Q2 Monochrom. Uma vez que no caso das câmaras digitais muitas funções são controladas simplesmente eletronicamente, melhorias e extensões da gama de funções podem ser instaladas na câmara numa data posterior. Para este efeito, Leica introduz as chamadas atualizações de firmware a intervalos irregulares. Basicamente, as câmaras já estão equipadas com o mais recente firmware de fábrica, mas também pode facilmente descarregá-lo da nossa página inicial e transferi-lo para a sua câmara.

Se registar como proprietário na página inicial da Leica Camera, pode receber um boletim informativo para o informar quando estiver disponível uma atualização de firmware.

Mais informações sobre o registo e atualizações de firmware para a sua Leica Q2 Monochrom e, se necessário, alterações e adições às informações do manual podem ser encontradas tanto na área de download como na «Área do Cliente» da Leica Camera AG em club.leica-camera.com

Leica também efetua atualizações de firmware para objetivas a intervalos irregulares. Pode transferir facilmente um novo firmware a partir da nossa página inicial e transferi-lo para a sua objetiva. Para mais informações, ver S. 136.

Se a sua câmara e as suas objetivas está/estão equipadas com a última versão de firmware pode/podem ser verificada(s) no menu do item de menu **Camera information** (ver pág. 136).

GARANTIA

Para além das suas reclamações de garantia legais contra o seu vendedor, recebe também uma garantia do produto Leica Camera AG a partir da data de compra de um revendedor autorizado Leica. Até agora, as condições de garantia eram anexadas à embalagem do produto. Como um novo serviço, estão agora apenas disponíveis online. Isto tem a vantagem de ter sempre acesso às condições de garantia aplicáveis ao seu produto. Note-se que isto só se aplica a produtos que não são fornecidos com as condições de garantia em anexo. No caso de produtos com condições de garantia em anexo, estas continuam a aplicar-se exclusivamente. Para mais informações sobre o âmbito da garantia, serviços de garantia e limitações, ver: warranty.leica-camera.com

A Leica Q2 Monochrom está protegida contra salpicos de água e poeira.

A câmara foi testada em condições laboratoriais controladas e está classificada como IP52 de acordo com a norma DIN EN 60529. Atenção: A proteção contra salpicos de água e poeira não é permanente e diminui com o tempo. Notas de como limpar e secar a câmara, pode encontrar na seção de «Cuidados/Armazenamento». A garantia não cobre os danos causados por líquidos. A abertura da câmara por um revendedor não autorizado ou centro de serviço anulará a garantia para água e poeira.

ÍNDICE

PREFÁCIO	2	BOTÃO DE SELEÇÃO/BOTÃO CENTRAL	37
ESCOPO DE FORNECIMENTO	2	BOTÃO PLAY/BOTÃO FN/BOTÃO MENU	38
PEÇAS DE REPOSIÇÃO/ACESSÓRIOS.....	3	BOTÃO DE ZOOM/ARMAZENAMENTO	38
AVISOS LEGAIS	4	MONITOR (ECRÃ TÁTIL)	39
INSTRUÇÕES DE SEGURANÇA	8	MENU DE CONTROLE.....	40
INFORMAÇÕES GERAIS.....	12	ELEMENTOS DE FUNCIONAMENTO	40
GARANTIA.....	15	ÁREAS DO MENU.....	40
ÍNDICE	16	ALTERAR ÁREA DO MENU.....	42
DESIGNAÇÃO DAS PEÇAS	20	ECRÃ DE ESTADO.....	43
VISUALIZAÇÕES	22	MENU PRINCIPAL	45
FOTOGRAFIA	22	NAVEGAÇÃO NO MENU	46
VÍDEO	24	SUBMENUS	47
PREPARATIVOS	28	TECLADO/TECLADO NUMÉRICO.....	47
PRENDER UMA CORREIA DE TRANSPORTE	28	MENU DE BARRAS	48
PREPARAR O CARREGADOR.....	28	MENU DE ESCALA	49
CARREGAR A BATERIA.....	29	MENU DATA/HORA	49
INSERÇÃO/REMOÇÃO DA BATERIA	30	FUNCIONAMENTO PERSONALIZADO	50
INSERÇÃO/REMOÇÃO DO CARTÃO DE MEMÓRIA	31	MENU DE FAVORITOS.....	50
COLOCAR/RETIRAR O PARA-SOL.....	32	GERIR O MENU DE FAVORITOS	50
COMPENSAÇÃO DE DIOPTRIAS.....	33	ACESSO DIRETO ÀS FUNÇÕES DO MENU	51
FUNCIONAMENTO DA CÂMARA	34	ACESSO DIRETO DINÂMICO	51
ELEMENTOS DE FUNCIONAMENTO.....	34	ACESSO DIRETO ESTÁTICO	52
INTERRUPTOR PRINCIPAL	34	DEFINIÇÕES BÁSICAS DA CÂMARA	54
BOTÃO DO OBTURADOR.....	35	IDIOMA DO MENU	54
RODA DE AJUSTE DA VELOCIDADE OBTURAÇÃO	36	DATA/HORA	54
RODA DE POLEGAR.....	36	DATA	54
BOTÃO DA RODA DE POLEGAR.....	37	HORA.....	54
		FUSO HORÁRIO.....	55
		HORA DE VERÃO	55
		MODO DE POUANÇA DE ENERGIA (OPERAÇÃO EM ESPERA)	55
		APÓS POUCOS SEGUNDOS.....	55
		APÓS ALGUNS MINUTOS.....	55
		DEFINIÇÕES MONITOR/VISOR	56
		UTILIZAÇÃO DE MONITOR/EVF	56

SENSIBILIDADE DO SENSOR OCULAR.....	57	MODO DE GRAVAÇÃO (FOTOGRAFIA)	68
BRILHO.....	57	MODO DE OBTURAÇÃO.....	68
MONITOR	57	FOCAGEM (FOCALIZAÇÃO)	69
EVF.....	57	FOTOGRAFAR COM AF.....	69
REPRODUÇÃO DE COR	58	MODOS AUTOFOCAGEM.....	69
MONITOR	58	AFs (single).....	69
EVF.....	58	AFc (continuous).....	69
DESCONEXÃO AUTOMÁTICA DO MONITOR.....	58	MÉTODOS DE MEDIÇÃO DA AUTOFOCAGEM	70
FREQUÊNCIA DE IMAGENS EVF.....	58	MEDIÇÃO MULTI-FIELD	70
SINAIS ACÚSTICOS	59	MEDIÇÃO SPOT/CAMPO	70
VOLUME	59	RECONHECIMENTO FACIAL	71
SINAIS ACÚSTICOS.....	59	TOUCH AF	71
RUÍDO OBTURADOR ELETRÔNICO.....	59	FUNÇÕES AUXILIARES AF	72
CONFIRMAÇÃO DE AUTOFOCAGEM.....	59	AMPLIAÇÃO NO FUNCIONAMENTO AF	72
TIRAR FOTOGRAFIAS SEM RUÍDO.....	59	LUZ AUXILIAR AF	73
DEFINIÇÕES BÁSICAS DE GRAVAÇÃO (FOTOGRAFIA)	62	CONFIRMAÇÃO AF ACÚSTICA.....	73
FORMATO DE ARQUIVO	62	AJUSTE RÁPIDO AF	73
DEFINIÇÕES JPG.....	63	CHAMAR O AJUSTE RÁPIDO AF.....	73
RESOLUÇÃO	63	ALTERAR O TAMANHO DO CAMPO DE MEDIÇÃO AF	73
PROPRIEDADES DA IMAGEM	64	FOCALIZAÇÃO MANUAL (MF).....	74
CONTRASTE.....	64	FUNÇÕES AUXILIARES MF	74
NITIDEZ	64	FOCUS PEAKING.....	74
VIRADO	64	AMPLIAÇÃO NO FUNCIONAMENTO MF.....	75
ESTABILIZAÇÃO DA IMAGEM	65	MACRO-FUNÇÃO.....	76
DEFINIÇÕES BÁSICAS DE GRAVAÇÃO (VÍDEO)	66	SENSIBILIDADE ISO	76
FORMATO DE ARQUIVO	66	VALORES ISO FIXOS	76
FORMATO VÍDEO	66	DEFINIÇÃO AUTOMÁTICA	77
MICROFONE.....	66	LIMITAR AS ÁREAS DE DEFINIÇÕES.....	77
REDUÇÃO DO RUÍDO DO VENTO	66	EXPOSIÇÃO	78
ESTABILIZAÇÃO DE VÍDEO.....	66	MÉTODOS DE MEDIÇÃO DA EXPOSIÇÃO	78
PROPRIEDADES DA IMAGEM.....	67	MEDIÇÃO SPOT	78
		MEDIÇÃO PONDERADA AO CENTRO	78
		MEDIÇÃO MULTI-CAMPO	78
		MODOS DE FUNCIONAMENTO EXPOSIÇÃO	79
		SELECIONAR O MODO DE FUNCIONAMENTO	79

DEFINIÇÃO DE EXPOSIÇÃO TOTALMENTE AUTOMÁTICA - P	79	FLASH AUTOMÁTICO COM VELOCIDADES DE OBTURAÇÃO MAIS LONGAS (SINCRONIZAÇÃO DE LONGO TEMPO)	100
CONTROLE AUTOMÁTICO DO PROGRAMA - P	79	CONTROLE DE FLASH	101
ALTERAÇÃO DAS COMBINAÇÕES PRÉ-DEFINIDAS DE VELOCIDADE DO OBTURADOR- -DIAFRAGMA (SHIFT)	80	TEMPO DE SINCRONIZAÇÃO	101
DEFINIÇÃO DE EXPOSIÇÃO SEMI-AUTOMÁTICA - A/S	80	ALCANÇE DO FLASH.....	102
PRIORIDADE DE ABERTURA - A	80	COMPENSAÇÃO DA EXPOSIÇÃO DO FLASH.....	102
CONTROLE AUTOMÁTICO DE ABERTURA - S	81	INDICADORES DE CONTROLO DA EXPOSIÇÃO FLASH NO VISOR.....	104
DEFINIÇÃO DE EXPOSIÇÃO MANUAL - M	82	MODO DE GRAVAÇÃO (VÍDEO)	106
DEFINIR VELOCIDADES DE OBTURAÇÃO	82	INICIAR/TERMINAR O FUNCIONAMENTO DE VÍDEO	106
EXPOSIÇÃO PROLONGADA - T.....	83	ARRANQUE/FIM DA GRAVAÇÃO	107
CONTROLE DA EXPOSIÇÃO	84	CONTROLE DA EXPOSIÇÃO	107
PRÉ-VISUALIZAÇÃO DA EXPOSIÇÃO	84	FOCALIZAÇÃO	107
ARMAZENAMENTO DOS VALORES MEDIDOS.....	84	MODO DE REPRODUÇÃO	108
COMPENSAÇÃO DA EXPOSIÇÃO.....	87	ELEMENTOS DE FUNCIONAMENTO NO MODO DE REPRODUÇÃO	108
MODOS DE FUNCIONAMENTO DA FOTOGRAFIA	88	INICIAR/TERMINAR O MODO DE REPRODUÇÃO	109
GRAVAÇÃO EM SÉRIE	88	INICIAR/DESLIZAR GRAVAÇÕES	110
GRAVAÇÃO DE INTERVALO	89	VISUALIZAR INFORMAÇÃO EM MODO DE REPRODUÇÃO	111
BRACKETING DA EXPOSIÇÃO.....	91	MOSTRAR FUNÇÕES DE AJUDA	112
AUTO-TEMPORIZADOR.....	92	REPRODUÇÃO DA SÉRIE DE GRAVAÇÕES	112
ZOOM DIGITAL	93	MUDAR PARA UMA GRAVAÇÃO ESPECÍFICA DO GRUPO	113
VISUALIZAR INFORMAÇÃO	94	CONTINUAR A REPRODUÇÃO	113
VISUALIZAR INFORMAÇÃO EM MODO DE GRAVAÇÃO	94	GRAVAR COMO VÍDEO.....	114
VISORES AUXILIARES	95	NAVEGAR POR SÉRIES DE GRAVAÇÕES SINGLE.....	114
CLIPPING.....	95	AMPLIAÇÃO DO RECORTE	115
NÍVEL DE ÁGUA	96	EXIBIR MULTI GRAVAÇÕES EM SIMULTÂNEO	116
GRELHA.....	97	MARCAR/AVALIAR GRAVAÇÕES	118
HISTOGRAMA	97	ELIMINAR GRAVAÇÕES	118
FOTOGRAFIA COM FLASH	98	ACESSO RÁPIDO ÀS FUNÇÕES DE ELIMINAÇÃO	119
UNIDADES DE FLASH USADAS	98	ELIMINAR GRAVAÇÕES INDIVIDUAIS.....	119
MEDIÇÃO DA EXPOSIÇÃO DO FLASH (MEDIÇÃO TTL)	99	ELIMINAR MULTI GRAVAÇÕES	120
HSS (HIGH SPEED SYNC.)	99	ELIMINAR TODAS AS GRAVAÇÕES	121
DEFINIÇÃO NA UNIDADE DE FLASH	99	ELIMINAR GRAVAÇÕES NÃO AVALIADAS	122
MODOS DE FUNCIONAMENTO FLASH	100		
ATIVAÇÃO AUTOMÁTICA DO FLASH	100		
ATIVAÇÃO MANUAL DO FLASH	100		

ELIMINAR SÉRIE DE FOTOGRAFIAS	122
PRÉ-VISUALIZAÇÃO DAS ÚLTIMAS FOTOGRAFIAS	123
APRESENTAÇÃO DE SLIDES.....	123
REPRODUÇÃO DE VÍDEO	124
RECORTAR VÍDEOS.....	127
OUTRAS FUNÇÕES	130
PERFIS DO UTILIZADOR.....	130
GESTÃO DE DADOS.....	132
ESTRUTURA DE DADOS NO CARTÃO DE MEMÓRIA	132
EDITAR NOME DO FICHEIRO	133
CRIAR NOVA PASTA	133
LOCAL DE GRAVAÇÃO COM GPS.....	134
FORMATAR O CARTÃO DE MEMÓRIA	134
TRANSFERÊNCIA DE DADOS	135
TRABALHAR COM DADOS BRUTOS (DNG)	135
REINICIALIZAÇÃO DA CÂMARA PARA A CONFIGURAÇÃO DE FÁBRICA..	136
ATUALIZAÇÕES DE FIRMWARE.....	136
ATUALIZAR O FIRMWARE DA CÂMARA	137
LEICA FOTOS	138
CONETAR.....	138
CONTROLE REMOTO DA CÂMARA	140
CUIDADOS/ARMAZENAMENTO	142
FAQ.....	144
VISÃO GERAL DO MENU	150
ÍNDICE DE PALAVRAS-CHAVE.....	154
DADOS TÉCNICOS	160
LEICA CUSTOMER CARE.....	164
ACADEMIA LEICA	164

Significado das diferentes categorias de informação neste manual

Nota

Informações adicionais

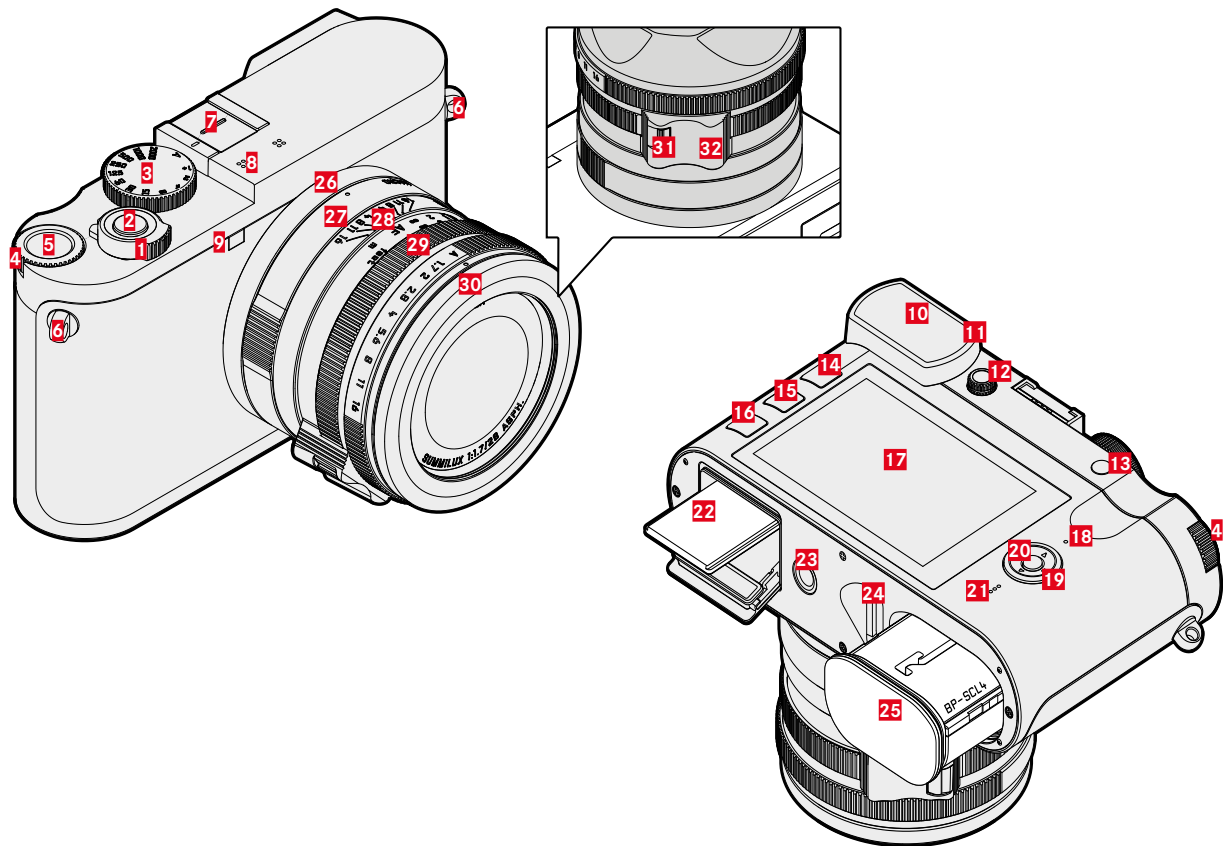
Importante

A não observância pode resultar em danos para a câmara, acessórios ou gravações

Atenção

A não observância pode levar a danos pessoais

DESIGNAÇÃO DAS PEÇAS



LEICA Q2 MONOCHROM

- 1** Interruptor principal
- 2** Botão do obturador
- 3** Roda de ajuste da velocidade obturação
- 4** Roda de polegar
- 5** Botão da roda de polegar
- 6** Olhais de transporte
- 7** Sapata para flash
- 8** Microfone
- 9** Auto-temporizador LED / luz auxiliar AF
- 10** Ocular do visor
- 11** Sensor ocular
- 12** Roda de ajuste de dioptrias
- 13** Botão de zoom/armazenamento
- 14** Botão **PLAY**
- 15** Botão **FN**
- 16** Botão **MENU**
- 17** Monitor
- 18** LED de estado
- 19** Botão de seleção
- 20** Botão central
- 21** Altifalante
- 22** Ranhura para cartão de memória
- 23** Encaixe do tripé
- 24** Alavanca de libertação da bateria
- 25** Compartimento da bateria

OBJETIVA «SUMMILUX 1:1.7/28 ASPH.»

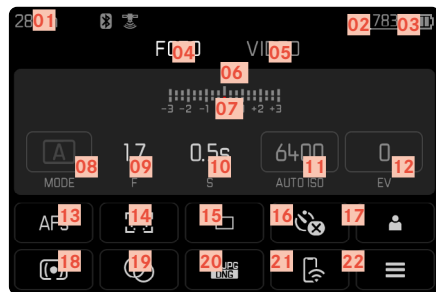
- 26** Ponto índice para a função macro
- 27** Anel de ajuste macro
- 28** Anel de focagem
- 29** Anel de ajuste do diafragma
- 30** Anel de proteção da rosca
- 31** Desbloqueio AF/MF
- 32** Pega para dedos

VISUALIZAÇÕES

A visualização no ecrã do monitor é idêntica à do visor.

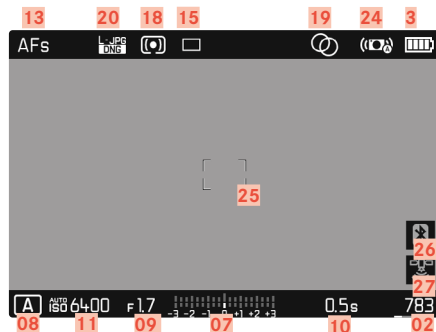
FOTOGRAFIA

ECRÃ DE ESTADO



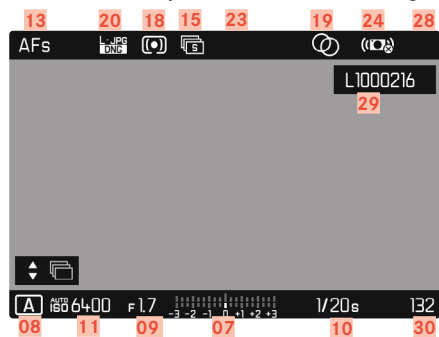
EM GRAVAÇÃO

Todas as visualizações/valores referem-se a definições atuais.

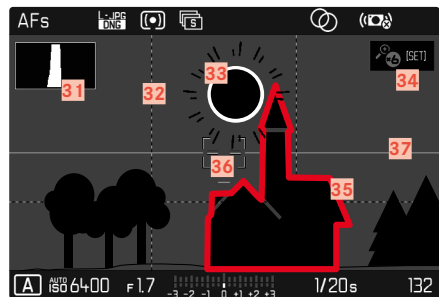





EM REPRODUÇÃO

Todas as visualizações/valores referem-se a gravação exibida.



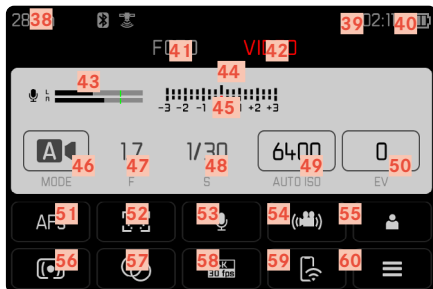
Capture Assistants **ATIVO**



- 01 Distância focal
- 02 Capacidade de armazenamento restante
- 03 Capacidade da bateria
- 04 Área do menu PHOTO
- 05 Área do menu VIDEO
- 06 Balanço da exposição
- 07 Escala de compensação da exposição
- 08 Modo de exposição
- 09 Valor do diafragma
- 10 Velocidade do obturador
- 11 Sensibilidade ISO
- 12 Valor de compensação da exposição
- 13 Modo de focagem
- 14 Método de medição com autofocagem
- 15 Modo de obtenção (Drive Mode)
- 16 Auto-temporizador
- 17 Perfil de utilizador
- 18 Método de medição da exposição
- 19 Virado
- 20 Formato de arquivo / nível de compressão / resolução
- 21 Leica FOTOS
- 22 Menu de favoritos/menu principal
- 23 Modo flash / compensação da exposição do flash
- 24 Estabilização ativada
- 25 Campo AF
- 26 Bluetooth® (Leica FOTOS)
- 27 Registo automático do local de gravação (Dados Exif)
(Apenas com ligação ativa a Leica FOTOS)
- 28 Símbolo para gravação favorita
- 29 Nome do ficheiro
- 30 Número do ficheiro da gravação apresentada
- 31 Histograma
- 32 Linhas de grelha
- 33 Marcação de clipping de área com motivo sobre-exposto
- 34 Ampliação automática com o assistente de focagem à focalização manual (é possível 3x  ou  6x)
- 35 Focus Peaking
(Marcação de arestas bem focadas no motivo)
- 36 Nível de água
- 37  Exibição do tamanho e posição do reenquadramento
(apenas visível na ampliação de um reenquadramento)

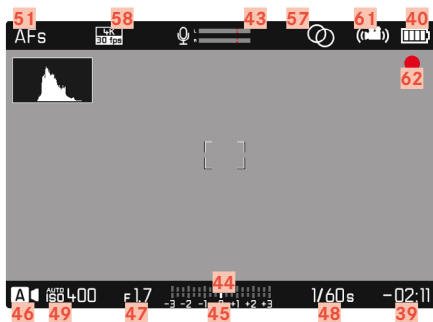
VÍDEO

ECRÃ DE ESTADO



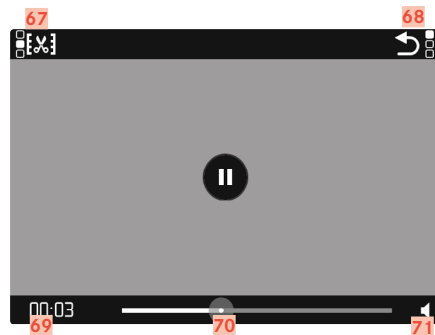
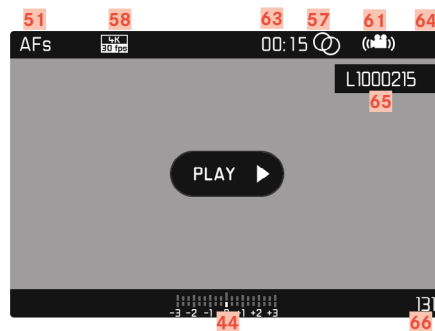
EM GRAVAÇÃO

Todas as visualizações/valores referem-se a definições atuais.



EM REPRODUÇÃO

Todas as visualizações/valores referem-se a gravação exibida.



- 38 Distância focal
- 39 Capacidade de armazenamento restante
- 40 Capacidade da bateria
- 41 Área do menu PHOTO
- 42 Área do menu VIDEO
- 43 Nível de gravação do microfone
- 44 Balanço da exposição
- 45 Escala de compensação da exposição
- 46 Modo de exposição
- 47 Valor do diafragma
- 48 Velocidade do obturador
- 49 Sensibilidade ISO
- 50 Valor de compensação da exposição
- 51 Modo de focagem
- 52 Método de medição com autofocagem
- 53 Sensibilidade do microfone (Microphone Gain)
- 54 Estabilização de vídeo
- 55 Perfil de utilizador
- 56 Método de medição da exposição
- 57 Virado
- 58 Resolução/taxa de fotogramas
- 59 Leica FOTOS
- 60 Menu de favoritos / menu principal
- 61 Estabilização ativada
- 62 Nota para gravação atual
- 63 Duração da gravação
- 64 Símbolo para gravação favorita

- 65 Nome do ficheiro
- 66 Número do ficheiro da gravação apresentada
- 67 Função de edição de vídeo
- 68 Parar a reprodução de vídeo
- 69 Tempo decorrido da reprodução
- 70 Barra de estado da reprodução
- 71 Volume da reprodução

ESTADO DA CARGA-VISUALIZAÇÃO NO MONITOR

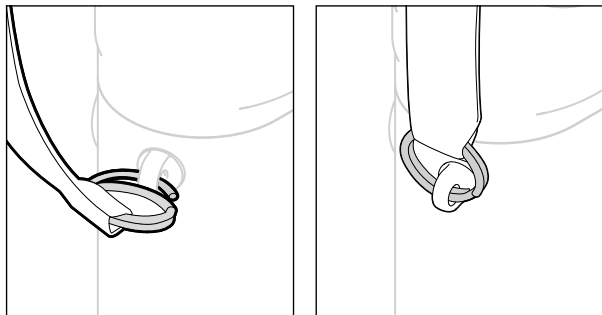
O nível de carga da bateria é apresentado no ecrã de estado e no cabeçalho no canto superior direito.



Visualização	Estado da carga
	ca. 75 - 100 %
	ca. 50 - 75 %
	ca. 25 - 50 %
	ca. 0 - 25 %
	ca. 0 % Requer a substituição ou carregamento da bateria

PREPARATIVOS

PRENDER UMA CORREIA DE TRANSPORTE

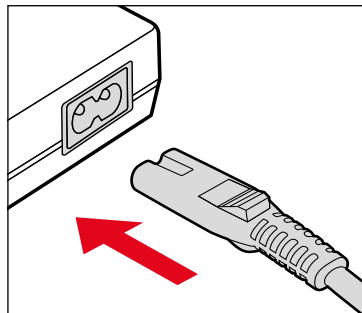


Atenção

- Depois de prender a correia de transporte, certifique-se de que as fivelas estão corretamente instaladas para evitar que a câmara caia.

PREPARAR O CARREGADOR

Ligar o carregador à rede utilizando o cabo de alimentação adequado para as tomadas de corrente locais.



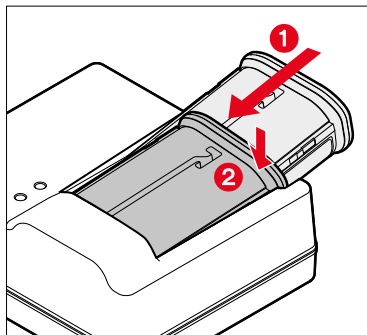
Nota

- O carregador ajusta-se automaticamente à respetiva tensão de rede.

CARREGAR A BATERIA

A câmara é alimentada por uma bateria de iões de lítio.

INSERIR A BATERIA NO CARREGADOR

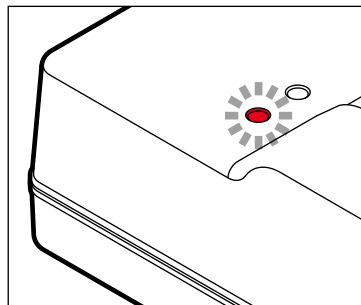


- ▶ Inserir a bateria no carregador com o canal virado para cima até que os contatos se toquem
- ▶ Pressionar a bateria para baixo até encaixar
- ▶ Assegurar-se de que a bateria está totalmente inserida no carregador

REMOVER A BATERIA DO CARREGADOR

- ▶ Incline a bateria para cima e retire-a

ESTADO DA CARGA-VISUALIZAÇÃO NO CARREGADOR



O processo de carregamento correto é indicado pelo LED de estado.

Visualização	Estado da carga	Tempo de carregamento*
CHARGE pisca verde	está a carregar	
80% está iluminado a laranja	80 %	ca. 2 h
CHARGE acende-se permanentemente verde	100%	ca. 3½ h

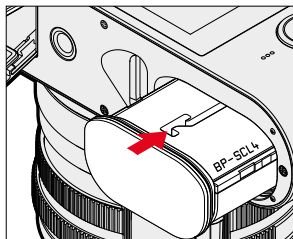
O carregador deve ser desligado da rede quando o processo de carregamento estiver terminado. Não há perigo de sobrecarga.

*a partir do estado descarregado

INSERÇÃO/REMOÇÃO DA BATERIA

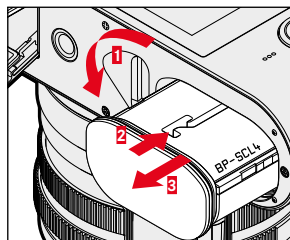
- ▶ Certifique-se de que a câmara está desligada (ver pág. 34)

INSERÇÃO



- ▶ Inserir a bateria com o canal apontando para o lado do monitor até encaixar

REMOÇÃO



- ▶ Rodar a alavanca de liberação da bateria
 - A bateria está a deslizar um pouco para fora.
- ▶ Pressionar a bateria levemente
 - A bateria desbloqueia e desliza completamente para fora.
- ▶ Retirar a bateria

Importante

- A remoção da bateria enquanto a câmara está ligada pode resultar na perda de definições individuais e danos no cartão de memória.

INSERÇÃO/REMOÇÃO DO CARTÃO DE MEMÓRIA

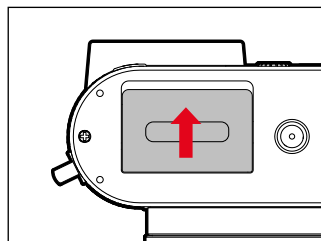
A câmara grava as gravações num cartão SD (Secure Digital), SDHC (-High Capacity) ou SDXC (-eXtended Capacity).

Notas

- Os cartões de memória SD/SDHC/SDXC estão disponíveis em vários fornecedores e com diferentes capacidades e velocidades de leitura/escrita. Especialmente aqueles com alta capacidade e velocidade de leitura/escrita permitem uma rápida gravação e reprodução.
- Dependendo da capacidade do cartão de memória, pode não ser suportado ou pode ter de ser formatado antes da primeira utilização na câmara (ver pág. 134). Neste caso, uma mensagem correspondente aparece na câmara. Informações sobre os cartões suportados podem ser encontradas na seção «Dados Técnicos».
- Se o cartão de memória não puder ser inserido, verificar se está corretamente alinhado.
- Mais notas podem ser encontradas na pág. 10 e pág. 13.
- Especialmente as gravações de vídeo requerem uma alta velocidade de escrita.

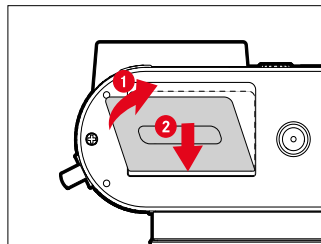
- ▶ Certifique-se de que a câmara está desligada (ver pág. 34)

ABRIR A TAMPA DA RANHURA DO CARTÃO DE MEMÓRIA

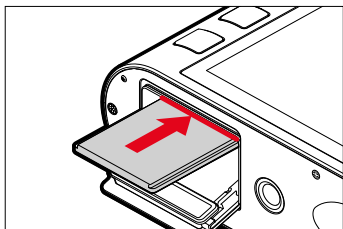


- ▶ Empurrar a tampa como mostra a ilustração até ouvir um clique
 - A tampa abre-se automaticamente.

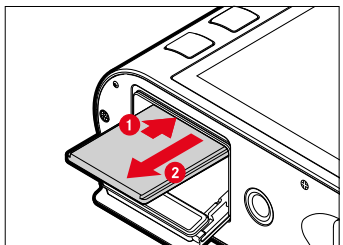
FECHAR A TAMPA DA RANHURA DO CARTÃO DE MEMÓRIA



- ▶ Fechar e segurar a tampa
- ▶ Mover a tampa como mostrado até que se encaixe audivelmente

INSERÇÃO

- ▶ Empurrar o cartão de memória para a ranhura com os contatos do lado do monitor até que este encaixe no lugar

REMOÇÃO

- ▶ Empurrar o cartão até ouvir um clique suave
 - O cartão está a deslizar um pouco para fora.
- ▶ Retirar o cartão

COLOCAR/RETIRAR O PARA-SOL

Esta câmara é fornecida com um para-sol adequado. Isto já está montado no momento da entrega.

Para reduzir a vinheta, recomenda-se a utilização de um para-sol.

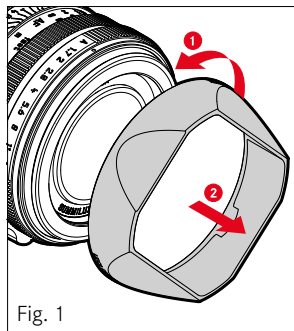
RETIRAR

Fig. 1

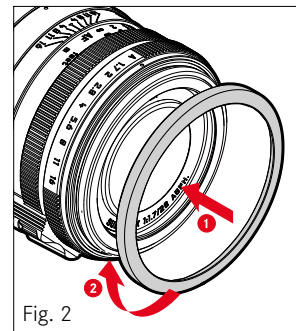


Fig. 2

- ▶ Desaparafusar o para-sol contra o sentido dos ponteiros do relógio (Fig. 1)
- ▶ Aparafusar o anel de proteção da rosca (Fig. 2)

COLOCAR

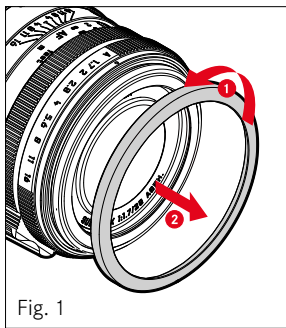


Fig. 1

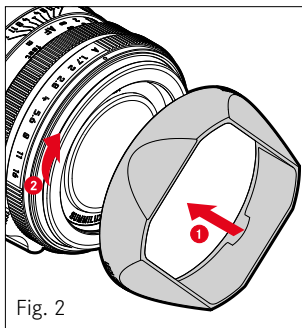


Fig. 2

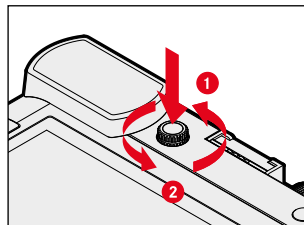
- ▶ Desaparafusar o anel de proteção da rosca contra o sentido dos ponteiros do relógio (Fig. 1)
- ▶ Aparafusar o para-sol no sentido dos ponteiros do relógio até que esta chegue ao batente (Fig. 2)

Notas

- A tampa do para-sol fornecida só cabe no para-sol e não pode ser usada como tampa da objetiva sem ele.
- Para utilização sem para-sol, está disponível como acessório opcional uma tampa frontal da objetiva E49 correspondente (n.º de encomenda 14001): store.leica-camera.com

COMPENSAÇÃO DE DIOPTRIAS

Para permitir aos utilizadores de óculos tirar fotografias sem óculos, o visor pode ser ajustado para se adaptar ao seu próprio olho dentro de um intervalo de +3 a -4 dioptrias (compensação de dioptrias).



- ▶ Pressione a roda de ajuste de dioptrias no seu recesso até ouvir um clique
 - A fechadura é libertada e a roda de ajuste de dioptrias desliza um pouco para fora.
- ▶ Olhar através do visor
- ▶ Rodar a roda de ajuste de dioptrias até que tanto a imagem no visor como os indicadores sobrepostos apareçam nítidos
- ▶ Pressionar a roda de ajuste de dioptrias de volta para o seu recesso até que faça um clique audível no seu lugar

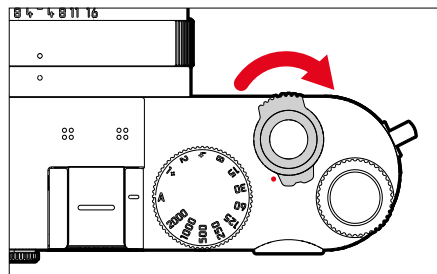
FUNCIONAMENTO DA CÂMARA

ELEMENTOS DE FUNCIONAMENTO

INTERRUPTOR PRINCIPAL

A câmara é ligada e desligada com o interruptor principal.

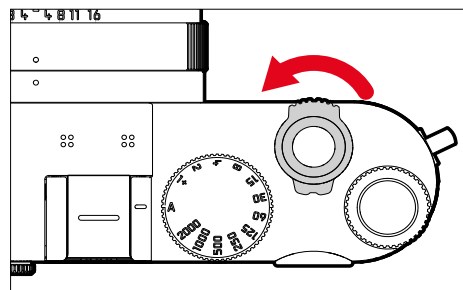
LIGAR A CÂMARA



Notas

- A disponibilidade operacional é alcançada após aproximadamente 1 s quando é ligada.
- Depois de ligar, o LED acende-se brevemente e aparecem os indicadores no visor.

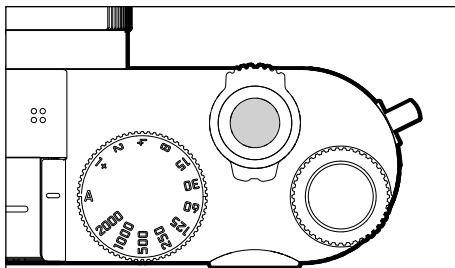
DESLIGAR A CÂMARA



Nota

- Com a função **Auto Power Off** (ver pág. 55) a câmara pode ser desligada automaticamente se nenhum funcionamento ocorrer dentro do tempo especificado. Se esta função estiver configurada para **Off** e a câmara não for usada por um longo período de tempo, ela deve sempre ser desligada com o interruptor principal para evitar o disparo acidental e o descarregamento da bateria.

BOTÃO DO OBTURADOR



O botão do obturador funciona em duas fases.

1. **Aos toques** (=Pressione para baixo para o 1. ponto de pressão)
 - Ativação da eletrónica da câmara e das visualizações
 - Armazenamento dos valores medidos (medição e armazenamento):
 - armazena com prioridade de abertura o valor de exposição medido, ou seja, a velocidade do obturador determinada pela câmara
 - Cancelamento de um tempo de espera de um auto-temporizador em funcionamento
 - Regressar ao modo de gravação
 - a partir do modo de reprodução
 - a partir do menu de controle
 - a partir do modo de espera

2. Pressionar

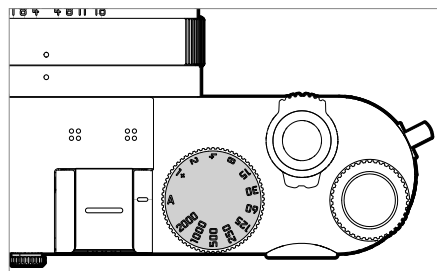
- Acionar
 - Os dados são então transferidos para o cartão de memória.
- Início de um tempo de espera pré-selecionado para o auto-temporizador
- Iniciar gravação contínua ou gravação de intervalo

Notas

- Para evitar o tremer da câmara, o botão do obturador deve ser pressionado suavemente e não deve ser sacudido até que o obturador clique suavemente.
- O botão do obturador fica bloqueado:
 - quando o cartão de memória inserido e/ou a memória intermédia estão (temporariamente) cheios
 - quando a bateria tiver atingido o seu limite de desempenho (capacidade, temperatura, idade)
 - quando o cartão de memória está protegido contra a escrita ou danificado
 - quando o sensor estiver demasiado quente

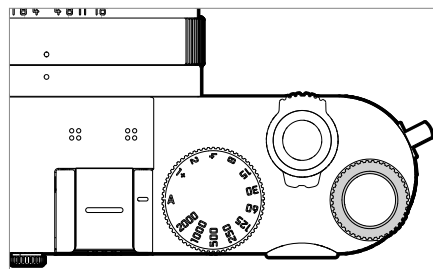
RODA DE AJUSTE DA VELOCIDADE OBTURAÇÃO

A roda de ajuste da velocidade obturação não tem paragem, pelo que pode ser rodado em qualquer direção a partir de qualquer posição. Encaixa em todas as posições gravadas e os valores intermédios. As posições intermédias fora das posições de encaixe não devem ser utilizadas. Para detalhes sobre a definição da exposição correta, consultar a seção «Exposição» (ver pág. 78).



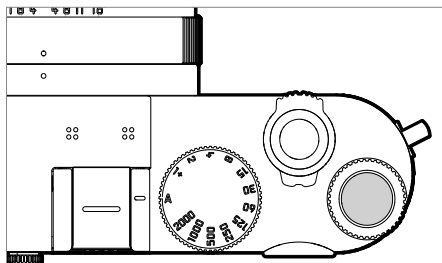
- **A**: prioridade de abertura
(Controlo automático da velocidade do obturador)
- **2000 - 1+**: Velocidades de obturação

RODA DE POLEGAR



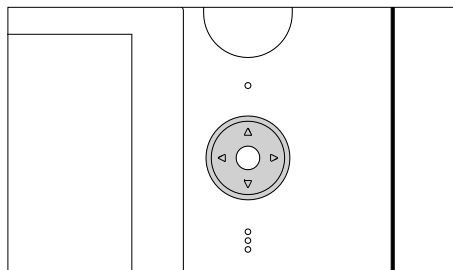
- Navegação nos menus
- Definição do valor de compensação da exposição
- Ampliar/reduzir as gravações visualizadas
- Definição dos itens de menu/funções selecionadas
- Definição do Programa Shift

BOTÃO DA RODA DE POLEGAR



- Aceitação das definições do menu
- Acesso direto às funções do menu
- Chamar o submenu

BOTÃO DE SELEÇÃO/BOTÃO CENTRAL

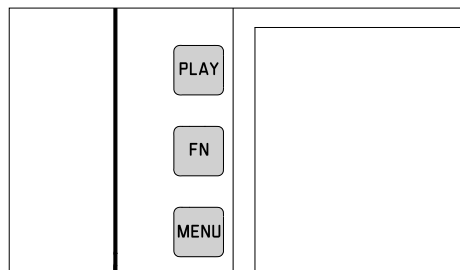


BOTÃO DE SELEÇÃO

- Navegação nos menus
- Definição dos itens de menu/funções selecionadas
- Percorrer a memória de gravação
- Movendo o campo de medição (campo AF ou Spot)

BOTÃO CENTRAL

- Chamar a visualização de informação
- Chamar o submenu
- Aceitação das definições do menu
- Visualização das definições/dados durante a gravação
- Visualização dos dados da gravação durante a reprodução
- Reprodução de gravações de vídeo
- Confirmação das consultas

BOTÃO PLAY/BOTÃO FN/BOTÃO MENU**BOTÃO PLAY**

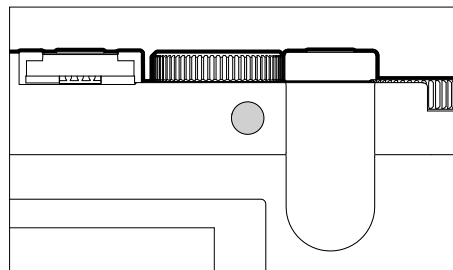
- Ligar e desligar a (duração) do modo de reprodução
- Voltar à exibição em ecrã inteiro

BOTÃO FN

- Acesso direto às funções do menu
- Acesso direto para função de eliminação









BOTÃO MENU

- Chamar os menus (incluindo o ecrã de estado)
- Chamar o menu de reprodução
- Sair do (sub)menu atualmente apresentado

BOTÃO DE ZOOM/ARMAZENAMENTO

- Acesso direto às funções do menu
- Marcar/avaliar a gravação

MONITOR (ECRÃ TÁTIL)

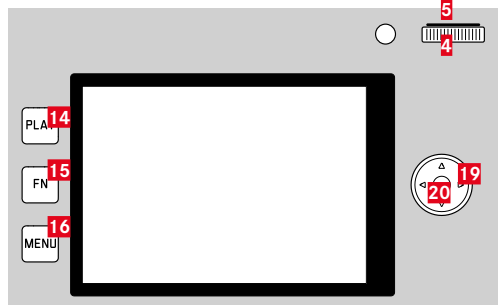
CONTROLE TOUCH*		em modo de gravação	em modo de reprodução
	tocar brevemente	Deslocar o campo de medição AF e focar (quando o Touch-AF está ativo)	Selecionar a gravação
	tocar duplo	Reinicializar o campo de medição AF (quando o Touch-AF está ativo)	Ampliar/reduzir as gravações visualizadas
	limpar		Percorrer a memória de gravação Deslocar a seção de imagem ampliada
	limpar horizontalmente (a todo o comprimento)	Trocar o modo de funcionamento (fotografia/vídeo)	Percorrer a memória de gravação
	limpar verticalmente (a todo o comprimento)	Alterar para o modo de reprodução	Alterar para o modo de gravação
	tocar muito tempo	Alterar o tamanho do campo de medição AF	
	contrair/expandir		Ampliar/reduzir as gravações visualizadas
	limpar e segurar/ segurar e limpar	Deslocar o campo de medição AF e focar (quando o Touch-AF está ativo)	Percorrer continuamente

* Um leve toque é suficiente, não pressionar.

MENU DE CONTROLE

ELEMENTOS DE FUNCIONAMENTO

Os seguintes elementos são utilizados para o menu de controle.



14 Botão **PLAY**

15 Botão **FN**

16 Botão **MENU**

5 Botão da roda de polegar

4 Roda de polegar

19 Botão de seleção

20 Botão central

ÁREAS DO MENU

Existem três áreas do menu: ecrã de estado, **Main Menu** e **Favorites**.

Ecrã de estado:

- oferece acesso rápido às definições mais importantes

Favorites:

- lista preparada individualmente por si (para a gestão desta lista ver pág. 50)

Main Menu:

- fornece acesso a todos os itens de menu
- contém numerosos submenus

Nota

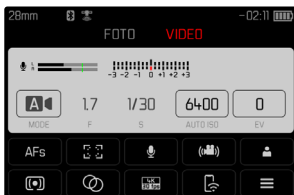
- O menu de favoritos só aparece se lhe for atribuído pelo menos um item de menu.

ECRÃ DE ESTADO

Fotografia



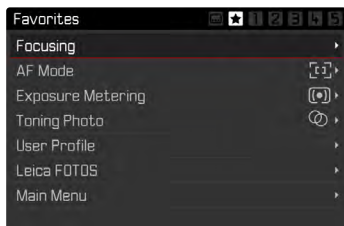
Vídeo



MENU PRINCIPAL



FAVORITOS



ALTERAR ÁREA DO MENU

A primeira área do menu aparece sempre no ecrã de estado. O nível mais alto do menu está organizado em «Páginas», que são exibidas no cabeçalho: ecrã de estado, menu de favoritos (até 2 páginas), se aplicável, e cinco seções do menu principal. Pode alternar entre as áreas do menu, percorrendo as páginas. Em alternativa, o ecrã de estado e o menu de favoritos têm cada um acesso ao menu principal como último item de menu.

Para avançar

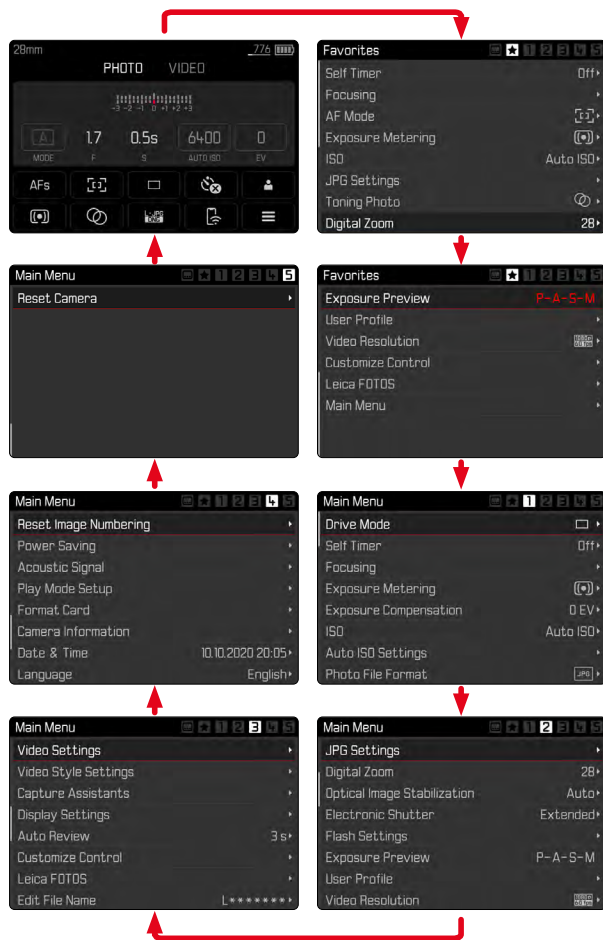
▶ Pressionar botão MENU

- Após a página 5 do menu principal, segue novamente o ecrã de estado.

Para retroceder

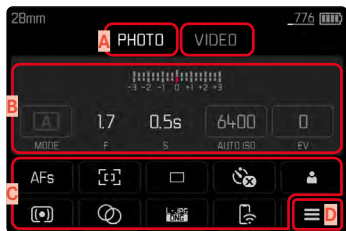
▶ Pressionar botão de seleção esquerdo

- Só se pode retroceder até ao ecrã de estado.



ECRÃ DE ESTADO

O ecrã de estado fornece uma visão geral das informações mais importantes sobre o estado atual da câmara e as definições ativas. Proporciona também acesso rápido a definições importantes. O ecrã de estado está otimizado para o controle Touch.



- A** Modo de funcionamento: fotografia/vídeo
- B** Definições de exposição (ver pág. 78 e pág. 106)
- C** Itens de menu
- D** Acesso ao menu principal

Notas

- Quando o funcionamento Touch não é possível ou desejável (por exemplo, no modo EVF), o ecrã de estado também pode ser operado com o botão de seleção, o botão central, a roda de polegar, e o botão da roda de polegar.
- As definições entram em vigor imediatamente.
- Os painéis de controle emoldurados são selecionáveis. Os valores sem molduras são automaticamente definidos valores (dependendo do modo de exposição ativa).
- Os itens de menu disponíveis diferem para operações de fotografia e vídeo.

FAZER DEFINIÇÕES

As definições podem ser feitas de várias maneiras a partir do ecrã de estado. O tipo de definição varia entre os menus.

- ▶ Tocar brevemente no painel de controle desejado
 - Aparece o menu correspondente.

COM DEFINIÇÃO DIRETA

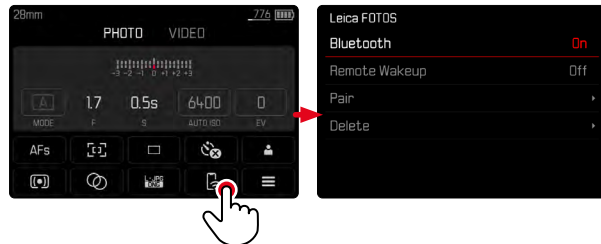
Uma variante do menu de barras aparece na área inferior do ecrã de estado (ver pág. 48).



- ▶ Selecionar diretamente a função desejada ou deslizar

CHAMAR UM SUBMENU NORMAL

Estes menus comportam-se da mesma forma que quando chamados a partir do menu principal (ver pág. 45). O controle Touch não está, portanto, disponível. No entanto, em vez de voltar ao item de menu de nível superior, regressa-se ao ecrã de estado a partir daí.



- ▶ Selecionar a definição desejada

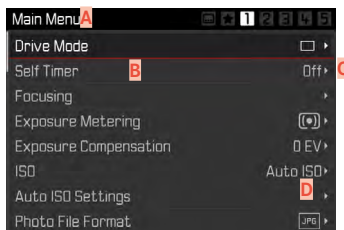
MENU DE FAVORITOS

O menu de favoritos fornece acesso rápido aos itens de menu mais frequentemente utilizados. É composto por até 15 itens de menu. A atribuição é individual (ver pág. 50).



MENU PRINCIPAL

O menu principal permite o acesso a todas as definições. A maioria está organizada em submenus.



- A** Área do menu Main Menu/Favorites
- B** Designação do item de menu
- C** Definição do item de menu
- D** Nota ao submenu

SUBMENU

Existem diferentes tipos de submenus. Ver as páginas seguintes para o respetivo funcionamento.



- A** Item de menu atual
- B** Item do submenu
- C** Notas sobre outros submenus
- D** Barra de rolagem

Existem diferentes tipos de submenus. Ver as páginas seguintes para o respetivo funcionamento.

NAVEGAÇÃO NO MENU

NAVEGAÇÃO PÁGINA A PÁGINA

Para avançar

- ▶ Pressionar o botão **MENU** (várias vezes, se necessário)
 - Após a página 5 do menu principal, segue novamente o ecrã de estado.

Para retroceder

- ▶ Pressionar botão de seleção esquerdo
 - Só se pode retroceder até ao ecrã de estado.

NAVEGAÇÃO LINHA A LINHA

(Seleção de variantes de funções/funções)

- ▶ Pressionar botão de seleção superior/inferior
ou
- ▶ Girar roda de polegar
(para a direita = para baixo, para a esquerda = para cima)
 - Após o último item de menu na respetiva direção, o visor salta automaticamente para a página seguinte/anterior. A área do menu atual (Favoritos, Menu principal) não é deixada.

Nota

- Alguns itens de menu só podem ser chamados sob certas condições. Como nota, o texto nas linhas correspondentes é cinzento.



VISUALIZAR SUBMENU

- ▶ Pressionar o botão central / botão da roda de polegar
ou
- ▶ Pressionar o botão de seleção direito

CONFIRMAR SELEÇÃO

- ▶ Pressionar o botão central / botão da roda de polegar
 - A imagem do monitor muda novamente para o item de menu ativo. A variante da função definida é listada à direita na linha de menu correspondente.

Nota

- Nenhuma confirmação é necessária ao selecionar  ou . É guardado automaticamente.

UM PASSO ATRÁS

(voltar ao item de menu superordenado)

- ▶ Pressionar botão de seleção esquerdo
 - Esta opção só está disponível para submenus em forma de lista.

VOLTAR AO NÍVEL DO MENU SUPERIOR

- ▶ Pressionar o botão **MENU 1x**
 - A vista muda para o nível superior da área do menu atual.

ABANDONAR O MENU

Pode sair dos menus e submenus em qualquer altura com/sem aceitar as definições aí efetuadas.

Para modo de gravação

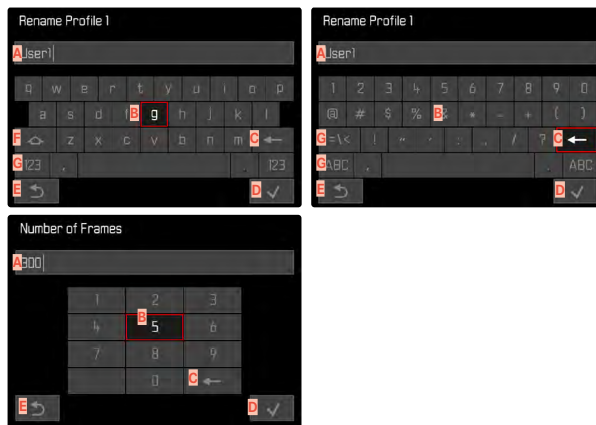
- ▶ Tocar no botão do obturador

Para modo de reprodução

- ▶ Pressionar botão **PLAY**

SUBMENUS

TECLADO/TECLADO NUMÉRICO



- A** Linha de entrada
- B** Teclado/teclado numérico
- C** Botão «eliminação» (eliminar o último carácter)
- D** Botão «confirmação»
(Confirmar tanto os valores individuais como as definições completadas)
- E** Voltar ao nível do menu anterior
- F** Tecla Shift (mudança entre maiúsculas e minúsculas)
- G** Mudança do tipo de carácter

SELECIONAR UM BOTÃO (CARÁTER / BOTÃO DE FUNÇÃO)Através do controle-chave

- ▶ Pressionar o botão de seleção na direção desejada
 - O botão atualmente ativo é realçado.

ou

- ▶ Girar roda de polegar
 - O botão atualmente ativo é realçado.
 - Ao atingir o fim da linha/início da linha, o sistema muda para a linha seguinte/anterior.
- ▶ Pressionar botão central

Através do controle Touch

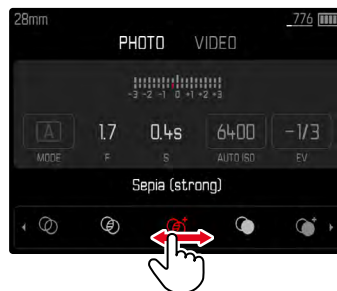
- ▶ Selecionar diretamente o botão desejado

GRAVAR

- ▶ Selecionar tecla **D**

CANCEL

- ▶ Selecionar tecla **E**

MENU DE BARRASAtravés do controle-chave

- ▶ Pressionar o botão de seleção esquerda/direita

ou

- ▶ Girar roda de polegar

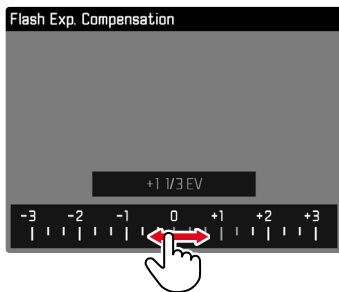
Através do controle Touch

- ▶ Selecionar diretamente a função desejada ou deslizar

Notas

- A definição atualmente ativada no centro está marcada a vermelho.
- O valor definido é exibido acima da escala / acima da barra de menu.
- O seguinte aplica-se ao acesso direto: A definição não precisa de ser confirmada adicionalmente, está imediatamente ativa.

MENU DE ESCALA



Através do controle-chave

- ▶ Pressionar o botão de seleção esquerda/direita ou
- ▶ Girar roda de polegar

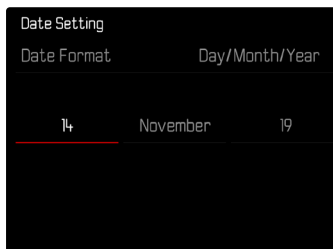
Através do controle Touch

- ▶ Selecionar diretamente a definição desejada ou deslizar

Nota

- A definição atualmente ativada no centro está marcada a vermelho.

MENU DATA/HORA



Para ir para o próximo campo de definição

- ▶ Pressionar o botão de seleção esquerda/direita

Para definir os valores

- ▶ Pressionar botão de seleção superior/inferior ou
- ▶ Girar roda de polegar

Para guardar e voltar ao item de menu de nível superior

- ▶ Pressionar botão central

FUNCIONAMENTO PERSONALIZADO

MENU DE FAVORITOS

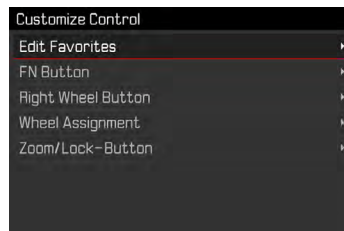
Pode atribuir individualmente os seus itens de menu mais frequentemente utilizados (até 15 itens de menu) e chamá-los particularmente rápido e facilmente. As funções disponíveis são apresentadas na lista da pág. 150.

Se o menu de favoritos contém pelo menos um item de menu, é indicado por uma estrela no cabeçalho do menu.



GERIR O MENU DE FAVORITOS

- ▶ Selecionar no menu principal **Customize Control**
- ▶ Selecionar **Edit Favorites**



- ▶ Selecionar o item de menu desejado



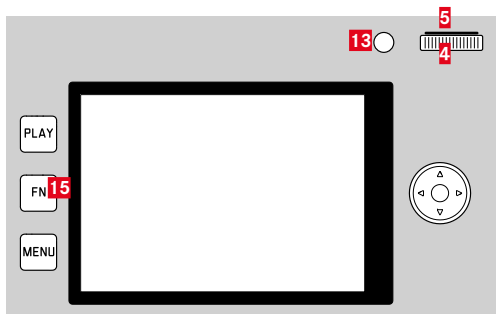
- ▶ Selecionar **On/Off**
 - Aparece uma mensagem de aviso se o menu de favoritos já contiver o número máximo de 15 itens de menu.

Nota

- Se selecionar **Off** para todos os itens de menu, o menu de favoritos será totalmente excluído.

ACESSO DIRETO ÀS FUNÇÕES DO MENU

Para um funcionamento particularmente rápido usando acesso direto no modo de gravação, pode atribuir funções de menu selecionadas individualmente aos seguintes elementos de funcionamento. As funções disponíveis são apresentadas na lista da pág. 150.



13 Botão de zoom/armazenamento **5** Botão da roda de polegar

15 Botão FN **4** Roda de polegar

Notas

- Os submenus chamados através do acesso direto podem ter uma forma diferente do que quando chamados através do menu principal. Em particular, são frequentemente concebidos como menus de barras para permitir uma definição rápida.
- A definição pode ser feita através de controle-chave ou diretamente no monitor através do controle Touch. O funcionamento depende da forma do submenu.

ACESSO DIRETO DINÂMICO

Os dois botões seguintes também permitem a atribuição rápida de função de menu a partir de uma lista criada individualmente.

- Botão FN (configuração de fábrica: **Self Timer**)
- Botão da roda de polegar (configuração de fábrica: **ISO**)

criação da lista individual

- ▶ Selecionar no menu principal **Customize Control**
- ▶ Selecionar **FN Button/Right Wheel Button**
- ▶ Selecionar **On** ou **Off** para cada item de menu
 - Um máximo de 8 itens de menu podem ser ativados para a lista.

ALTERAR A ATRIBUIÇÃO

- ▶ Pressionar o botão FN / botão da roda de polegar por um longo tempo
 - A lista de acesso direto auto-criada aparece no monitor.
 - Esta lista pode ser alterada a qualquer momento usando o item de menu **Customize Control**.
- ▶ Selecionar o item de menu desejado com o botão central
 - Não é necessária confirmação. A mudança é efetiva imediatamente.

CHAMAR A FUNÇÃO DE MENU ATRIBUÍDA

- ▶ Pressionar o botão FN / botão da roda de polegar por pouco tempo
 - A função atribuída é chamada ou aparece um submenu no monitor.

ACESSO DIRETO ESTÁTICO

Os dois elementos de funcionamento seguintes só podem ser atribuídos uma das funções pré-definidas através do menu de controle. Não existe uma lista individual.

- Botão de zoom/armazenamento
- Roda de polegar

BOTÃO DE ZOOM/ARMAZENAMENTO

Configuração de fábrica: **Digital Zoom**

Em alternativa, o botão de zoom/armazenamento pode ser atribuído aos modos de medição da exposição e/ou armazenamento dos valores medidos.

- ▶ Selecionar no menu principal **Customize Control**
- ▶ Selecionar **Zoom/Lock-Button**
- ▶ Selecionar **Digital Zoom**, **AF-L + AE-L**, **AE-L** ou **AF-L**

CHAMAR A FUNÇÃO DE MENU ATRIBUÍDA

- ▶ Pressionar o botão de zoom/armazenamento por pouco tempo

RODA DE POLEGAR

Configuração de fábrica: **Auto**

A função compensação da exposição pode ser atribuída à roda de polegar.

- ▶ Selecionar no menu principal **Customize Control**
- ▶ Selecionar **Wheel Assignment**
- ▶ Selecionar **Exp. Comp**

Na definição **Auto** a roda de polegar tem diferentes funções dependendo do modo de exposição (ver pág. 79).

	Off	Auto	Exp. Comp
P	Sem função	Programa Shift	Compensação da exposição
A	Sem função	Velocidade do obturador	Compensação da exposição
S	Sem função	Compensação da exposição	Compensação da exposição
M	Sem função	Velocidade do obturador	Compensação da exposição

CHAMAR A FUNÇÃO DE MENU ATRIBUÍDA

- ▶ Girar a roda de polegar para a esquerda/direita

DEFINIÇÕES BÁSICAS DA CÂMARA

Para navegar pelos menus e fazer entradas, ver o capítulo intitulado «menu de controle» (ver pág. 40).

- Quando a câmara é ligada pela primeira vez, reinicie para a configuração de fábrica (ver pág. 136) ou após uma atualização de firmware, os itens de menu **Language** und **Date & Time** aparecem para a definição automática.

IDIOMA DO MENU

Configuração de fábrica: inglês

Idiomas do menu alternativos: alemão, francês, italiano, espanhol, russo, japonês, coreano, chinês tradicional ou simplificado

- ▶ Seleccionar no menu principal **Language**
- ▶ Seleccionar o idioma desejado
 - Com algumas excepções, o idioma de toda a informação será alterado.

DATA/HORA

DATA

Há 3 variantes disponíveis para a ordem de apresentação.

- ▶ Seleccionar no menu principal **Date & Time**
- ▶ Seleccionar **Date Setting**
- ▶ Seleccionar o formato de visualização desejado da data (**Day/Month/Year**, **Month/Day/Year**, **Year/Month/Day**)
- ▶ Definição da data

HORA

- ▶ Seleccionar no menu principal **Date & Time**
- ▶ Seleccionar **Time Setting**
- ▶ Seleccionar a forma de visualização desejada (**12 Hours**, **24 Hours**)
- ▶ Acertar a hora (Seleccionar o formato de 12 horas **am** ou **pm**)

FUSO HORÁRIO

- ▶ Seleccionar no menu principal **Date & Time**
- ▶ Seleccionar **Time Zone**
- ▶ Seleccionar a Zone/localização actual desejada
 - Esquerda nas linhas: a diferença para Greenwich Mean Time
 - À direita nas linhas: cidades grandes nos respetivos fusos horários

HORA DE VERÃO

- ▶ Seleccionar no menu principal **Date & Time**
- ▶ Seleccionar **Daylight Saving Time**
- ▶ Seleccionar **On/Off**

MODO DE POUPANÇA DE ENERGIA (OPERAÇÃO EM ESPERA)

Quando esta função está ativa, a câmara muda para o modo de espera de poupança de energia para conservar a vida útil da bateria.

A energia pode ser poupada em três níveis.

- Ativação do modo de espera após segundos
- Ativação do modo de espera após minutos
- Desconexão automática do monitor (ver pág. 58)

APÓS POUCOS SEGUNDOS

A câmara muda para o modo de espera após apenas alguns segundos para poupar a capacidade máxima da bateria.

Configuração de fábrica: **Off**

- ▶ Seleccionar no menu principal **Power Saving**
- ▶ Seleccionar **Power Saving Mode**
- ▶ Seleccionar a definição desejada
(**Off**, **3 s**, **5 s**, **10 s**)

APÓS ALGUNS MINUTOS

Configuração de fábrica: **2 min**

- ▶ Seleccionar no menu principal **Power Saving**
- ▶ Seleccionar **Auto Power Off**
- ▶ Seleccionar a definição desejada
(**Off**, **2 min**, **5 min**, **10 min**)

Nota

- Mesmo quando a câmara está em modo de espera, pode ser reativada em qualquer altura, ao pressionar o botão do obturador ou ligar e desligar novamente a câmara com o interruptor principal.

DEFINIÇÕES MONITOR/VISOR

A câmara tem um monitor a cores de cristal líquido 3", que é protegido por um vidro de cobertura feito de vidro extremamente duro, especialmente resistente a arranhões Gorilla®.

As seguintes funções podem ser definidas e utilizadas individualmente:

- Usando o Monitor e EVF (Electronic View Finder)
- Sensibilidade do sensor ocular
- Brilho
- Reprodução de cor
- Visualização de informação
- Desconexão automática do monitor

UTILIZAÇÃO DE MONITOR/EVF

As situações para as quais são utilizados o EVF e o monitor podem ser especificadas. As visualizações são idênticas quer apareçam no monitor ou no visor.

Configuração de fábrica: **Auto**

	EVF	Monitor
Auto	Um sensor ocular no visor alterna a câmara automaticamente entre o monitor e o EVF. <ul style="list-style-type: none"> • Gravação • Reprodução • Menu de controle 	
LCD		<ul style="list-style-type: none"> • Gravação • Reprodução • Menu de controle
EVF	<ul style="list-style-type: none"> • Gravação • Reprodução • Menu de controle 	
Extensão EVF	Apenas o EVF é utilizado no modo de gravação. Durante a reprodução e menu de controle, a câmara alterna automaticamente entre o monitor e o EVF utilizando o sensor ocular no visor. <ul style="list-style-type: none"> • Gravação • Reprodução • Menu de controle 	

- ▶ Selecionar no menu principal **Display Settings**
- ▶ Selecionar **EVF-LCD**
- ▶ Selecionar a definição desejada

Nota

- Se quiser que o monitor permaneça desligado (por exemplo, em ambientes escuros), selecionar **EVF**.

SENSIBILIDADE DO SENSOR OCULAR

Para assegurar que a comutação automática também funciona de forma fiável quando se usam óculos, a sensibilidade do sensor ocular pode ser ajustada.

Configuração de fábrica: **Low**

- ▶ Selecionar no menu principal **Display Settings**
- ▶ Selecionar **Eye Sensor Sensitivity**
- ▶ Selecionar a definição desejada

BRILHO

O brilho pode ser ajustado para um reconhecimento óptimo em diferentes condições de iluminação. É definido separadamente para o monitor e visor. A seleção pode ser feita com botão ou com controle Touch.



MONITOR

- ▶ Selecionar no menu principal **Display Settings**
- ▶ Selecionar **LCD Brightness**
- ▶ Selecionar brilho ou **Auto**
- ▶ Confirmar seleção

EVF

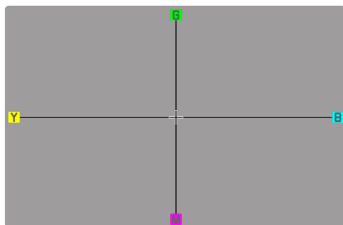
- ▶ Selecionar no menu principal **Display Settings**
- ▶ Selecionar **EVF Brightness**
- ▶ Olhar no visor
- ▶ Selecionar brilho desejado
- ▶ Confirmar seleção

Nota

- A definição **Auto** não está disponível aqui.

REPRODUÇÃO DE COR

A reprodução de cor pode ser ajustada. É definido separadamente para o monitor e visor. A seleção pode ser feita com botão ou com controle Touch.



MONITOR

- ▶ Selecionar no menu principal **Display Settings**
- ▶ Selecionar **LCD Color Adjustment**
- ▶ Selecionar a reprodução de cor desejada
- ▶ Confirmar seleção

EVF

- ▶ Selecionar no menu principal **Display Settings**
- ▶ Selecionar **EVF Color Adjustment**
- ▶ Olhar no visor
- ▶ Selecionar a reprodução de cor desejada
- ▶ Confirmar seleção

DESCONEXÃO AUTOMÁTICA DO MONITOR

O monitor desliga-se automaticamente para poupar energia da bateria.

Configuração de fábrica: **1 min**

- ▶ Selecionar no menu principal **Power Saving**
- ▶ Selecionar **All Displays Auto Off**
- ▶ Selecionar a definição desejada
(**30 s**, **1 min**, **5 min**)

FREQUÊNCIA DE IMAGENS EVF

A frequência de imagens da EVF pode ser definida.

- ▶ Selecionar no menu principal **Display Settings**
- ▶ Selecionar **EVF Frame Rate**
- ▶ Selecionar a definição desejada
(**60 fps**, **120 fps**)

SINAIS ACÚSTICOS

Algumas funções podem ser reconhecidas com sinais acústicos. As seguintes funções especiais podem ser definidas separadamente:

- Ruído obturador eletrónico
- Confirmação AF

VOLUME

O volume dos sinais ativos pode ser ajustado.

- ▶ Selecionar no menu principal **Acoustic Signal**
- ▶ Selecionar **Volume**
- ▶ Selecionar **Low/High**

SINAIS ACÚSTICOS

Esta definição determina se a câmara emitirá sons de aviso gerais, tais como durante o avanço do tempo de espera ou como um sinal de alerta do auto-temporizador quando a capacidade do cartão de memória é atingida.

- ▶ Selecionar no menu principal **Acoustic Signal**
- ▶ Selecionar **Acoustic Signals**
- ▶ Selecionar **On**

RUÍDO OBTURADOR ELETRÓNICO

- ▶ Selecionar no menu principal **Acoustic Signal**
- ▶ Selecionar **Electronic Shutter Sound**
- ▶ Selecionar **On**

CONFIRMAÇÃO DE AUTOFOCAGEM

Um sinal pode ser ligado para uma autofocagem bem sucedida.

- ▶ Selecionar no menu principal **Acoustic Signal**
- ▶ Selecionar **AF Confirmation**
- ▶ Selecionar **On**

TIRAR FOTOGRAFIAS SEM RUÍDO

Quando se quer tirar fotografias o mais silenciosamente possível.

- ▶ Selecionar no menu principal **Acoustic Signal**
- ▶ Selecionar **Electronic Shutter Sound/AF Confirmation/Acoustic Signals**
- ▶ Selecionar **Off** para cada item de menu

OBTURADOR ELETRÓNICO

A Leica Q2 Monochrom tem tanto uma função de obturador mecânico como uma função de obturador puramente eletrónico. O obturador eletrónico alarga a gama de obturadores disponíveis e funciona absolutamente silenciosamente, o que é importante em alguns ambientes de trabalho.

- ▶ Selecionar no menu principal **Electronic Shutter**
- ▶ Selecionar a definição desejada

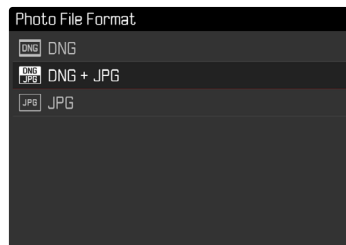
Off	Apenas o obturador mecânico é utilizado. Área de trabalho: 120 s - 1/2000 s.
Always On	Apenas a função de bloqueio eletrónico do obturador é utilizada. Área de trabalho: 1/2500 s - 1/40000 s.
Extended	Quando são necessárias velocidades de obtenção mais rápidas do que a do obturador mecânico, é utilizada a função de obturador eletrónico. Área de trabalho: 120 s - 1/2000 s + 1/2500 s - 1/40000 s.

DEFINIÇÕES BÁSICAS DE GRAVAÇÃO (FOTOGRAFIA)

FORMATO DE ARQUIVO

O formato JPG **JPG** e o formato de dados brutos padronizados **DNG** («negativo digital») estão disponíveis. Ambos podem ser utilizados separadamente ou em conjunto.

Configuração de fábrica: **DNG + JPG**



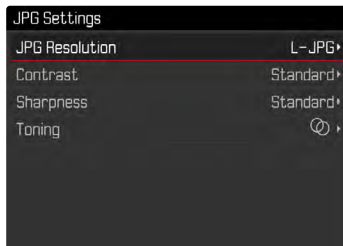
- ▶ Selecionar no menu principal **Photo File Format**
- ▶ Selecionar o formato desejado (**DNG**, **DNG+JPG**, **JPG**)

Notas

- O formato padronizado DNG («digital negativo») é utilizado para armazenar dados brutos da fotografia.
- Se os dados da imagem forem salvos como **DNG** e **JPG** ao mesmo tempo, a resolução definida para o formato **JPG** será usada para o arquivo JPG.
- O formato **DNG** sempre funciona com a resolução mais alta, independentemente da definição **JPG**.
- O número restante de imagens expostas no monitor não pode ser alterado após cada gravação. Isto depende do motivo; estruturas muito finas resultam em volumes de dados mais elevados, áreas homogêneas em áreas mais pequenas.

DEFINIÇÕES JPG

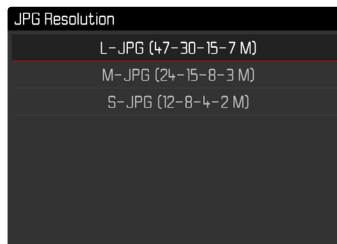
As funções e definições descritas nesta seção aplicam-se apenas a fotografias no formato **JPG**.



RESOLUÇÃO

Quando o formato **JPG** é selecionado, as imagens podem ser gravadas com 3 resoluções diferentes (número de pixels). Os disponíveis são **L-JPG** (47 MP), **M-JPG** (24 MP) e **S-JPG** (12 MP). Isto permite um ajuste exato à finalidade pretendida ou à utilização da capacidade disponível do cartão de memória.

Configuração de fábrica: **L-JPG**



- ▶ Selecionar no menu principal **JPG Settings**
- ▶ Selecionar **JPG Resolution**
- ▶ Selecionar a resolução desejada

Ao usar a função do zoom digital (ver pág. 93), as imagens são salvas com as seguintes resoluções reais.

	28 mm	Zoom digital 35 mm	Zoom digital 50 mm	Zoom digital 75 mm
L-JPG	47 MP	30 MP	15 MP	7 MP
M-JPG	24 MP	15 MP	8 MP	3 MP
S-JPG	12 MP	8 MP	4 MP	2 MP

PROPRIEDADES DA IMAGEM

Uma das muitas vantagens da fotografia digital é que é muito fácil mudar as propriedades da imagem essenciais.

É possível ajustar o contraste, a nitidez e o virado antes de começar as gravações.

CONTRASTE

O contraste, isto é, a diferença entre áreas claras e escuras, determina se uma imagem parece bastante «monótona» ou «brilhante». Como resultado, o contraste pode ser influenciado aumentando ou diminuindo esta diferença, ou seja, tornando a reprodução das partes mais claras ou mais escuras da imagem.

Configuração de fábrica: **Standard**

- ▶ Seleccionar no menu principal **JPG Settings**
- ▶ Seleccionar **Contrast**
- ▶ Seleccionar o nível desejado
(**Low**, **Medium low**, **Standard**, **Medium high**, **High**)

NITIDEZ

A nitidez de uma imagem é fortemente determinada pela nitidez da margem, ou seja, quão pequena é a área de transição luz/escuro nas margens da imagem. Ao alargar ou reduzir tais áreas, a impressão de nitidez também pode ser alterada.

Configuração de fábrica: **Standard**

- ▶ Seleccionar no menu principal **JPG Settings**
- ▶ Seleccionar **Sharpness**
- ▶ Seleccionar o nível desejado
(**Low**, **Medium low**, **Standard**, **Medium high**, **High**)

VIRADO

É possível aplicar um efeito de tonalidade às fotografias. A coloração e intensidade do efeito são ajustáveis.

Configuração de fábrica: **Off**

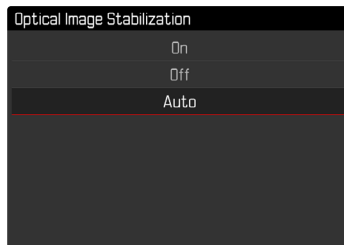


- ▶ Seleccionar no menu principal **JPG Settings**
- ▶ Seleccionar **Toning**
- ▶ Seleccionar a definição desejada
(**Sepia (weak)**, **Sepia (strong)**, **Blue (weak)**, **Blue (strong)**,
Selenium (weak), **Selenium (strong)**)

ESTABILIZAÇÃO DA IMAGEM

Quanto mais pobres forem as condições de iluminação durante a fotografia, mais lenta serão as velocidades de obturação necessária para uma exposição correta. A estabilização da imagem ajuda a evitar imagens desfocadas causadas pelo tremor da câmara.

Configuração de fábrica: **Auto**



- ▶ Selecionar no menu principal **Optical Image Stabilization**
- ▶ Selecionar a definição desejada (**On**, **Off**, **Auto**)

DEFINIÇÕES BÁSICAS DE GRAVAÇÃO (VÍDEO)

FORMATO DE ARQUIVO

Os vídeos são gravados em formato MP4.

FORMATO VÍDEO

Os vídeos podem ser gravados nos formatos C4K («Cinema4K») (4096 x 2160 pixels), 4K (3840 x 2160 pixels) ou Full HD (1920 x 1080 pixels).

Se o formato **4K** ou **Full HD** for selecionado, o vídeo pode ser gravado em diferentes taxa de fotografamas.

- **4K**: 24 fps (frames per second), 30 fps
- **Full HD**: 24 fps, 30 fps, 60 fps, 120 fps

Isto permite um ajuste exato à finalidade pretendida ou à utilização da capacidade disponível do cartão de memória.

- ▶ Selecionar no menu principal **Video Resolution**
- ▶ Selecionar a resolução/taxa de fotografamas desejada
(**C4K / 24 fps**, **4K / 30 fps**, **4K / 24 fps**, **Full HD / 120 fps**, **Full HD / 60 fps**, **Full HD / 30 fps**, **Full HD / 24 fps**)

MICROFONE

A sensibilidade do microfone incorporado pode ser ajustada. Configuração de fábrica: **Medium**

- ▶ Selecionar no menu principal **Video Settings**
- ▶ Selecionar **Microphone Gain**
- ▶ Selecionar o nível desejado
(**High**, **Medium**, **Medium low**, **Low**, **Off**)

Nota

- Tanto a função de autofocagem como a focagem manual produzem sons que são gravados.

REDUÇÃO DO RUIDO DO VENTO

Configuração de fábrica: **On**

- ▶ Selecionar no menu principal **Video Settings**
- ▶ Selecionar **Wind Noise Reduction**
- ▶ Selecionar **On/Off**

ESTABILIZAÇÃO DE VÍDEO

A função de estabilização ajuda a reduzir a trepidação da câmara em situações de gravação instável.

- ▶ Selecionar no menu principal **Video Settings**
- ▶ Selecionar **Video Stabil**
- ▶ Selecionar **On/Off**

PROPRIEDADES DA IMAGEM

As propriedades da imagem também podem ser facilmente alteradas para gravações de vídeo. É possível ajustar o contraste, a nitidez e o virado antes de começar as gravações.

CONTRASTE

Configuração de fábrica: **Standard**

- ▶ Selecionar no menu principal **Video Style Settings**
- ▶ Selecionar **Contrast**
- ▶ Selecionar o nível desejado
(**Low**, **Medium low**, **Standard**, **Medium high**, **High**)

NITIDEZ

Configuração de fábrica: **Standard**

- ▶ Selecionar no menu principal **Video Style Settings**
- ▶ Selecionar **Sharpness**
- ▶ Selecionar o nível desejado
(**Low**, **Medium low**, **Standard**, **Medium high**, **High**)

VIRADO

Configuração de fábrica: **Off**

- ▶ Selecionar no menu principal **Video Style Settings**
- ▶ Selecionar **Toning**
- ▶ Selecionar a definição desejada
(**Sepia (weak)**, **Sepia (strong)**, **Blue (weak)**, **Blue (strong)**,
Selenium (weak), **Selenium (strong)**)

MODO DE GRAVAÇÃO (FOTOGRAFIA)

MODO DE OBTURAÇÃO

As funções e configurações descritas abaixo são basicamente a gravação de imagens únicas. Para além da gravação de imagem única, a Leica Q2 Monochrom também oferece vários outros modos de funcionamento. Notas sobre a sua função e opções de configuração podem ser encontradas nas seções correspondentes.

- ▶ Selecionar no menu principal **Drive Mode**
- ▶ Selecionar a variante da função desejada

Modo	Opções de configuração/ variantes
Gravação de imagem única	Single
Gravação em série (ver pág. 88)	Velocidade: - Continuous - Low Speed - Continuous - High Speed
Auto-temporizador (ver pág. 92)	Tempo de espera: - Self Timer 2 s - Self Timer 12 s
Gravação de intervalo (ver pág. 89)	Number of Frames Intervalo entre gravações (Interval) Tempo de espera (Countdown)
Bracketing da exposição (ver pág. 91)	Number of Frames (3 ou 5) EV Steps Exposure Compensation

FOCAGEM (FOCALIZAÇÃO)

Com a Leica Q2 Monochrom, a focagem pode ser feita automática ou manualmente. Ao fotografar com autofocagem, estão disponíveis 2 modos de funcionamento e 3 métodos de medição.

FOTOGRAFAR COM AF

- ▶ Pressionar o desbloqueio AF/MF e segurar
- ▶ Definir o anel de focagem para a posição **AF**
- ▶ Se necessário, posicionar o campo de medição AF
- ▶ Tocar no botão do obturador e segurar
 - A focagem é feita uma vez (AFs) ou continuamente (AFc).
 - Se a medição for bem sucedida: campo de medição AF verde.
 - Se a medição não for bem sucedida: campo de medição AF vermelho.
 - Alternativamente, a focagem e/ou a definição da exposição pode ser feita e guardada com o botão de zoom/armazenamento (armazenamento dos valores medidos, ver pág. 84).
- ▶ Acionar

FOTOGRAFAR COM MF

- ▶ Pressionar o desbloqueio AF/MF e segurar
- ▶ Desaparafuse o anel de focagem da posição **AF**
- ▶ Focalização com anel de focagem
- ▶ Acionar

Para mais informações, consultar os capítulos seguintes.

MODOS AUTOFOCAGEM

Estão disponíveis os seguintes modos de funcionamento AF: **AFs** e **AFc**. O modo de funcionamento AF atual é apresentado no cabeçalho.

AFs (single)

Adequado para motivos sem ou com muito pouco movimento. A focagem é feita apenas uma vez e depois permanece armazenada enquanto o botão do obturador for mantido no ponto de pressão. Isto também se aplica quando o campo de medição AF é apontado para outro objeto.

AFc (continuous)

Adequado para motivos em movimento. A focagem é continuamente ajustada ao motivo no campo de medição AF, desde que o botão do obturador seja mantido pressionado no 1. ponto de pressão.

- ▶ Selecionar no menu principal **Focusing**
- ▶ Selecionar **Focus Mode**
- ▶ Selecionar a definição desejada

MÉTODOS DE MEDIÇÃO DA AUTOFOCAGEM

Há diferentes métodos de medição disponíveis para a focagem no modo AF. A focalização bem sucedida é indicada por um campo de medição verde, a focalização mal sucedida por um campo vermelho.

Configuração de fábrica: **Multi-Field**



- ▶ Selecionar no menu principal **Focusing**
- ▶ Selecionar **AF Mode**
- ▶ Selecionar a definição desejada
(**Multi-Field**, **Spot**, **Field**, **Face Detection**)

Nota

- A focagem usando AF pode falhar:
 - Quando a distância até ao motivo visado é demasiado longa (em modo macro) ou demasiado curta
 - Quando o motivo não está suficientemente iluminado

MEDIÇÃO MULTI-FIELD

Multi campos de medição são registados de forma totalmente automática. Esta função é particularmente adequada para instantâneos.

MEDIÇÃO SPOT/CAMPO

Ambos os métodos focam apenas o motivo dentro dos respetivos campos de medição AF. Os campos de medição são marcados por uma pequena moldura (medição campo) ou uma cruz (medição Spot). Graças à área de medição particularmente pequena da contagem de Spots, pode concentrar-se em pormenores de motivos muito pequenos.

A área de medição ligeiramente maior da medição campo é menos crítica quando se visa mas ainda permite uma medição seletiva.

Estes métodos de medição também podem ser usados para séries de gravações em que o motivo está sempre em foco na mesma posição descentrada na imagem.

Para tal, o campo de medição AF pode ser deslocado para outra posição.

- ▶ Pressionar o botão de seleção na direção desejada ou
- ▶ Tocar brevemente no monitor no local desejado (quando o Touch-AF está ativo)

Nota

- Em ambos os casos, os campos de medição permanecem nas últimas posições determinadas, mesmo quando o método de medição é alterado e a câmara é desligada.

RECONHECIMENTO FACIAL

Com este método de medição, a Leica Q2 Monochrom reconhece automaticamente os rostos na imagem. Os rostos detetados na distância mais curta são automaticamente focados. Se não forem detetados rostos, é utilizada a medição multi-campo.



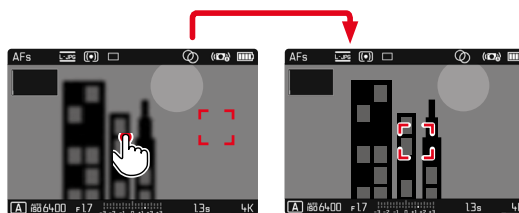
TOUCH AF

Com Touch AF, o campo de medição AF pode ser colocado diretamente.

- ▶ Selecionar no menu principal **Focusing**
- ▶ Selecionar **Touch AF**
- ▶ Selecionar **Touch AF**

Para colocar o campo de medição AF

- ▶ Tocar brevemente no monitor no local desejado



Para voltar a colocar o campo de medição no centro do monitor

- ▶ Fazer toque duplo no monitor

Nota

- Esta função está disponível com os métodos de medição AF medição campo e medição Spot.

TOUCH AF + ACIONAR

Com **Touch AF + Release** o campo de medição AF pode ser colocado diretamente e uma gravação pode ser acionada imediatamente.

- ▶ Selecionar no menu principal **Focusing**
- ▶ Selecionar **Touch AF**
- ▶ Selecionar **Touch AF + Release**
- ▶ Tocar brevemente no monitor no local desejado

TOUCH AF EM FUNCIONAMENTO EVF

Ao utilizar o EVF, o Touch AF está desligado por defeito para evitar o movimento acidental do campo de medição AF. O Touch AF também pode ser utilizado com o EVF.

Configuração de fábrica: **Off**

- ▶ Selecionar no menu principal **Focusing**
- ▶ Selecionar **Touch AF in EVF**
- ▶ Selecionar **On/Off**

Nota

- Neste caso, é útil mudar a posição do campo de medição AF, através do deslizar.

FUNÇÕES AUXILIARES AF**AMPLIAÇÃO NO FUNCIONAMENTO AF**

Para uma melhor avaliação das definições, a ampliação pode ser chamada independentemente da focalização.

Para isso, a função **Magnification** deve ser atribuída ao botão **FN** ou ao botão da roda de polegar (ver pág. 51).

Para chamar a ampliação

- ▶ Pressionar botão **FN** / botão da roda de polegar
 - Aparece uma seção de imagem ampliada. A sua posição depende da posição do campo de medição AF.
 - O retângulo dentro da moldura do lado direito mostra a ampliação atual e a posição da seção exposta.

Para ajustar o nível de ampliação

- ▶ Pressionar botão central
 - A seção de imagem muda entre os níveis de ampliação (3x/6x).

Para mudar a posição do recorte

- ▶ Pressionar o botão de seleção na direção desejada

Para terminar a ampliação

- ▶ Tocar no botão do obturador

Notas

- A ampliação permanece ativa até ser interrompida.
- A última posição usada e nível de ampliação são mantidos na próxima vez que a função for chamada.

LUZ AUXILIAR AF

A luz auxiliar AF incorporada alarga a gama de funcionamento do sistema AF mesmo em condições de pouca luz. Quando a função é ativada, esta luz acende-se em tais condições quando o botão do obturador é pressionado.

- ▶ Selecionar no menu principal **Focusing**
- ▶ Selecionar **AF Assist Lamp**
- ▶ Selecionar **On/Off**

Notas

- A luz auxiliar AF ilumina uma área até aproximadamente 5 m.
- A luz auxiliar AF desliga-se automaticamente quando a focagem é bem sucedida (campo de medição AF verde) ou falha (campo de medição AF vermelho).

CONFIRMAÇÃO AF ACÚSTICA

É possível ter a focagem bem sucedida em modo AF confirmada por um sinal acústico (ver pág. 59).

AJUSTE RÁPIDO AF

A definição do ajuste rápido AF permite que o tamanho do campo de medição seja alterado rapidamente durante a medição campo. A imagem do visor permanece visível durante toda a definição.

CHAMAR O AJUSTE RÁPIDO AF

- ▶ Tocar muito tempo o monitor
 - Todas as ajudas auxiliares estão escondidas.
 - Se o método de medição for definido como **Field** triângulos vermelhos aparecerão nos dois cantos do campo de medição.



ALTERAR O TAMANHO DO CAMPO DE MEDIÇÃO AF

(apenas **Field**)

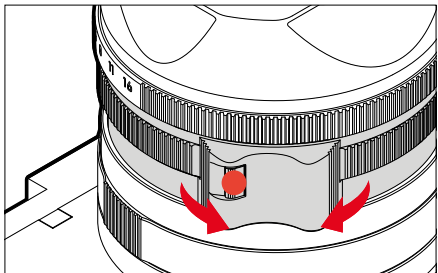
- ▶ Girar roda de polegar
- ou
- ▶ Contrair/expandir
 - O tamanho do campo de medição AF é ajustável em 3 níveis.

FOCALIZAÇÃO MANUAL (MF)

Para certos motivos e situações, a focalização manual pode ser mais eficaz do que a autofocagem.

- quando a mesma definição é utilizada para várias gravações
- se a utilização do armazenamento dos valores medidos fosse mais complexa
- quando se pretende a definição do cenário ao infinito para fotografia de paisagem
- se más condições de iluminação, ou seja, muito escuras, não permitirem a operação AF ou só permitirem uma operação AF mais lenta

- ▶ Mover o anel de focagem para fora da posição **AF** (para fazer isso, manter pressionado o desbloqueio AF/MF)



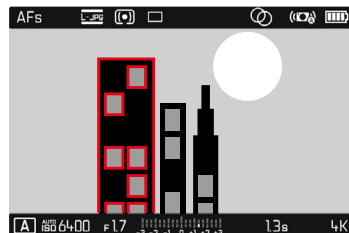
- ▶ Rodar o anel de focagem até que o motivo desejado esteja focado

FUNÇÕES AUXILIARES MF

As seguintes funções auxiliares estão disponíveis para a focagem manual.

FOCUS PEAKING

Esta função destaca as arestas das áreas mais focadas do motivo. A cor da marcação é ajustável.



- ▶ Selecionar no menu principal **Focusing**
- ▶ Selecionar **Focus Assist**
- ▶ Selecionar **Focus Peaking**
- ▶ Selecionar a definição desejada (**Off, Red, Green, Blue, White**)
- ▶ Determinar seção de imagem
- ▶ Rodar o anel de focagem para que as partes desejadas do motivo sejam marcadas

Nota

- Todas as partes do motivo que estão em foco à distância definida são marcadas por contornos na cor selecionada. Isto pode fazer com que partes do motivo com alto contraste sejam marcadas incorretamente, mesmo que não estejam em foco.

AMPLIAÇÃO NO FUNCIONAMENTO MF

Quanto maiores forem os detalhes do motivo reproduzidos, melhor pode ser julgada a sua nitidez e mais precisamente o foco pode ser ajustado.

Quando o anel de focagem é rodado, a porção central da seção de imagem é automaticamente ampliada para que a focalização possa ser melhor avaliada.

- ▶ Selecionar no menu principal **Focusing**
- ▶ Selecionar **Focus Assist**
- ▶ Selecionar **Auto Magnification**
- ▶ Selecionar **On**
- ▶ Rodar o anel de focagem
 - Aparece uma seção de imagem ampliada. A sua posição depende da posição do campo de medição AF.
 - O retângulo dentro da moldura do lado direito mostra a ampliação atual e a posição da seção exposta.
- ▶ Tocar no botão do obturador
 - A ampliação é cancelada.

Para ajustar o nível de ampliação

- ▶ Pressionar botão central
 - A seção de imagem muda entre os níveis de ampliação (3x/6x).

Para mudar a posição do recorte

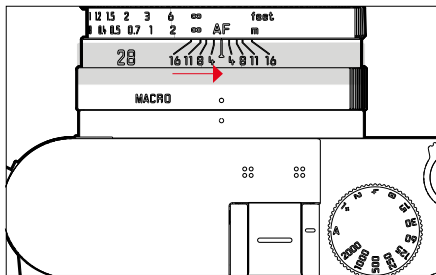
- ▶ Pressionar o botão de seleção na direção desejada

Notas

- Aprox. 5 s após a última rotação do anel de focagem, a ampliação é automaticamente cancelada.
- A última posição usada e nível de ampliação são mantidos na próxima vez que a função for chamada.

MACRO-FUNÇÃO

Com o anel de ajuste macro, a área de trabalho para a focagem pode ser rapidamente alterada da área de distância normal (30 cm até ao infinito) para a área de macro (17 cm a 30 cm). Tanto a operação AF como a MF são possíveis em ambas as áreas.



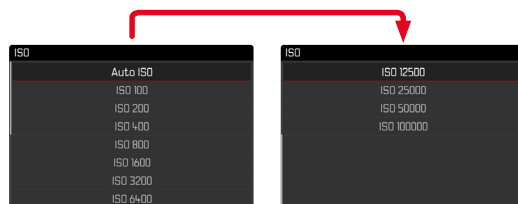
- ▶ Girar o anel de ajuste macro até que o ponto de índice esteja em **MACRO**
 - Ao mudar as áreas de distância, as escalas de distância no anel de focagem mudam em conformidade.

SENSIBILIDADE ISO

A definição ISO cobre uma área total de ISO 100 a ISO 100 000, permitindo assim que o utilizador se adapte a situações específicas.

Com a o ajuste da exposição manual, há mais margem de manobra para utilizar a combinação desejada de velocidades de obturação e o diafragma. Dentro da definição automática é possível estabelecer prioridades, por exemplo, por razões de disposição da imagem.

Configuração de fábrica: **Auto ISO**



VALORES ISO FIXOS

Os valores de ISO 100 a ISO 100 000 podem ser selecionados em 11 níveis.

- ▶ Selecionar no menu principal **ISO**
- ▶ Selecionar o valor desejado

Nota

- Particularmente com valores ISO elevados e subsequente processamento de imagem, o ruído e as faixas verticais e horizontais podem tornar-se visíveis, especialmente em áreas grandes e uniformemente brilhantes do motivo.

DEFINIÇÃO AUTOMÁTICA

A sensibilidade é automaticamente ajustada ao brilho externo ou à combinação predefinida de velocidades de obtenção-diafragma. Juntamente com a prioridade de abertura, isto expande o alcance do controle da exposição automático.

- ▶ Seleccionar no menu principal **ISO**
- ▶ Seleccionar **Auto ISO**

LIMITAR AS ÁREAS DE DEFINIÇÕES

Um valor ISO máximo pode ser definido para limitar o intervalo da definição automática (**Maximum ISO**). Além disso, também pode ser definido um tempo máximo de exposição. Definições relacionadas ao comprimento focal (**1/4f**, **1/(2f)**, **1/(3f)**, **1/(4f)**) e velocidades de obtenção fixas mais longas entre **1/2s** e **1/2000s** estão disponíveis para isso.

Com as definições relacionadas com a distância focal, a câmara não muda para uma sensibilidade mais elevada até a velocidade do obturador cair abaixo do limiar devido ao baixo brilho.

É possível separar definições para fotografia com flash.

LIMITAR O VALOR ISO

Todos os valores da ISO 400 estão disponíveis.

Configuração de fábrica: **6400**

- ▶ Seleccionar no menu principal **Auto ISO Settings**
- ▶ Seleccionar **Maximum ISO**
- ▶ Seleccionar o valor desejado

LIMITAR A VELOCIDADE DO OBTURADOR

Configuração de fábrica: **1/(2f)**

- ▶ Seleccionar no menu principal **Auto ISO Settings**
- ▶ Seleccionar **Min. Shutter Speed**
- ▶ Seleccionar o valor desejado
(1/4f, 1/(2f), 1/(3f), 1/(4f), 1/2000, 1/1000, 1/500, 1/250, 1/125, 1/60, 1/30, 1/15, 1/8, 1/4, 1/2)

LIMITAR O VALOR ISO (FLASH)

Todos os valores da ISO 400 estão disponíveis.

Configuração de fábrica: **6400**

- ▶ Seleccionar no menu principal **Auto ISO Settings**
- ▶ Seleccionar **Maximum ISO with Flash**
- ▶ Seleccionar o valor desejado

LIMITAR A VELOCIDADE DO OBTURADOR (FLASH)

Configuração de fábrica: **1/(2f)**

- ▶ Seleccionar no menu principal **Auto ISO Settings**
- ▶ Seleccionar **Shutter Speed Limit with Flash**
- ▶ Seleccionar o valor desejado
(1/4f, 1/(2f), 1/(3f), 1/(4f), 1/2000, 1/1000, 1/500, 1/250, 1/125, 1/60, 1/30, 1/15, 1/8, 1/4, 1/2)

EXPOSIÇÃO

MÉTODOS DE MEDIÇÃO DA EXPOSIÇÃO

Os métodos selecionáveis são a medição Spot, a medição ponderada ao centro e a medição multi-campo.

MEDIÇÃO SPOT –

Este método de medição está concentrado exclusivamente numa pequena área no centro da imagem. Ao combinar o método de medição de exposição **Spot** com os métodos de medição AF **Spot** e **Field**, os campos de medição são acoplados. A medição da exposição é então medida na posição determinada pelo campo de medição AF, mesmo que seja deslocada.

MEDIÇÃO PONDERADA AO CENTRO –

Este método considera todo o campo de imagem. No entanto, as partes do motivo capturadas no centro determinam o cálculo do valor da exposição muito mais do que as arestas.

MEDIÇÃO MULTI-CAMPO –

Este método de medição é baseado na aquisição de vários valores medidos. São calculados num algoritmo de acordo com a situação e resultam num valor de exposição que é ajustado à reprodução apropriada do motivo principal assumido.

- ▶ Selecionar no menu principal **Exposure Metering**
- ▶ Selecionar o método de medição desejado (**Spot**, **Center-Weighted**, **Multi-Field**)
 - O método de medição selecionado é apresentado no cabeçalho da imagem do monitor.

Ao utilizar a medição Spot, o campo de medição pode ser deslocado:

- ▶ Pressionar o botão de seleção na direção desejada

Nota

- A informação de exposição (valor ISO, diafragma, velocidade do obturador e balanço da exposição com escala de compensação da exposição) ajuda a determinar as definições necessárias para uma exposição correta.

MODOS DE FUNCIONAMENTO EXPOSIÇÃO

Estão disponíveis quatro modos de funcionamento para uma adaptação ótima ao respetivo motivo ou à composição da imagem desejada:

- Controle automático do programa (**P**)
- Prioridade de abertura (**A**)
- Controle automático de abertura (**S**)
- Definição manual (**M**)

SELECIONAR O MODO DE FUNCIONAMENTO

Os quatro modos de funcionamento são automaticamente ativados pelas seguintes combinações de definições:

	Definição da roda de ajuste da velocidade obturação	Definição do anel de ajuste do diafragma
P	A	A
A	A	definição manual
S	definição manual	A
M	definição manual	definição manual

- ▶ Colocar a roda de ajuste da velocidade obturação na respetiva posição
- ▶ Colocar o anel de ajuste do diafragma na respetiva posição

DEFINIÇÃO DE EXPOSIÇÃO TOTALMENTE AUTOMÁTICA - P


CONTROLE AUTOMÁTICO DO PROGRAMA - P

O controle automático do programa serve para fotografia rápida e totalmente automática. A exposição é controlada através da definição automática da velocidade do obturador e do diafragma.

- ▶ Definir a roda de ajuste da velocidade obturação para a posição **A**
 - ▶ Definir o anel de ajuste do diafragma para a posição **A**
 - ▶ Tocar no botão do obturador e segurar
 - A informação sobre a exposição é apresentada na parte inferior do ecrã. Estes contêm o par de valores definidos automaticamente de ajuste de abertura e velocidade do obturador.
 - Todas as outras exibições possivelmente visíveis das Info Bars estão escondidas.
 - ▶ Acionar
- ou
- ▶ Ajustar o par de valores definido automaticamente (Programa Shift)

ALTERAÇÃO DAS COMBINAÇÕES PRÉ-DEFINIDAS DE VELOCIDADE DO OBTURADOR-DIAFRAGMA (SHIFT)

A alteração dos valores predefinidos com a função shift combina a segurança e a velocidade do controlo de exposição totalmente automático com a possibilidade de poder variar a combinação de tempo-abertura selecionada pela câmara em qualquer altura de acordo com as suas próprias ideias. A exposição total, ou seja, o brilho da imagem, permanece inalterado. Velocidades de obturação mais curtas são adequadas para a fotografia desportiva, as e mais longas produzem uma maior profundidade de nitidez, tal como para a fotografia de paisagem.

- ▶ Girar a roda de polegar para a esquerda/direita (esquerda = profundidade de nitidez maior, direita = velocidades de obturação mais curtas)
 - Os pares de valores deslocados são indicados por um asterisco próximo a .

Notas

- Para assegurar uma exposição correta, o intervalo de ajuste é limitado.
- Para evitar uma utilização acidental, os valores são reiniciados após cada gravação e mesmo que a medição da exposição seja automaticamente desligada após 12 s.

DEFINIÇÃO DE EXPOSIÇÃO SEMI-AUTOMÁTICA - A/S

PRIORIDADE DE ABERTURA - A

O modo prioridade de abertura controla automaticamente a exposição de acordo com a abertura pré-selecionada manualmente. Por conseguinte, é particularmente adequado para fotografias em que a profundidade de nitidez é o elemento decisivo para moldar a imagem.

Com um valor de abertura correspondentemente pequeno, pode reduzir o intervalo de profundidade de nitidez, por exemplo, para «expor» a face bem focada num Portrait contra um fundo sem importância ou perturbador. Inversamente, pode aumentar a profundidade de nitidez com um valor de abertura maior para manter tudo desde o primeiro plano até ao segundo plano em foco numa fotografia de paisagem.

- ▶ Definir a roda de ajuste da velocidade obturação para a posição **A**
- ▶ Ajustar com o anel de ajuste do diafragma o valor do diafragma
- ▶ Tocar no botão do obturador e segurar
 - A informação sobre a exposição é apresentada na parte inferior do ecrã. Estes contêm o par de valores definidos automaticamente de ajuste de abertura e velocidade do obturador.
 - Todas as outras exibições possivelmente visíveis das Info Bars estão escondidas.
- ▶ Acionar

Notas

- Com velocidades de obturação inferiores a 2 s, o visor contará para baixo o tempo de exposição restante em segundos após o obturador ser libertado.
- Quando se utilizam sensibilidades mais elevadas, o ruído de imagem é particularmente perceptível em áreas pares, escuras. Com longos tempos de exposição, pode ocorrer um ruído de imagem muito forte. Para reduzir este fenómeno irritante, a câmara tira automaticamente uma segunda gravação «imagem negra» (contra o obturador fechado) após disparar a velocidades de obturação lentas e valores ISO elevados. O ruído medido durante esta gravação paralela é depois matematicamente «subtraído» do conjunto de dados da gravação propriamente dita. Da mesma forma, em tais casos, a nota **Noise reduction in progress** aparece junto com a hora correspondente. Esta duplicação do tempo de «exposição» deve ser tida em conta para exposições prolongadas. A câmara não deve ser desligada durante este tempo.

CONTROLE AUTOMÁTICO DE ABERTURA - S

O modo controle automático de abertura controla automaticamente a exposição de acordo com a velocidade do obturador selecionada manualmente. Por conseguinte, é particularmente adequado para fotografias de motivos em movimento, onde a nitidez do movimento mostrado é o elemento decisivo de formação da imagem.

Com a velocidade do obturador correspondentemente rápida, pode ser evitado o embaçamento de movimentos indesejados e o motivo «congelado». Inversamente, com a velocidade do obturador correspondentemente mais lenta, a dinâmica do movimento pode ser expressa por «efeitos de limpeza» específicos.

- ▶ Definir o anel de ajuste do diafragma para a posição **A**
- ▶ Definir a velocidade do obturador desejada
 - com a roda de ajuste da velocidade obturação: em todos os níveis
 - com a roda de polegar: ajuste fino em 1/3 níveis
- ▶ Tocar no botão do obturador e segurar
 - A informação sobre a exposição é apresentada na parte inferior do ecrã. Estes contêm o par de valores definidos automaticamente de ajuste de abertura e velocidade do obturador.
 - Todas as outras exibições possivelmente visíveis das Info Bars estão escondidas.
- ▶ Acionar




Nota

- Alternativamente, o ajuste fino pode ser feito através do ecrã de estado. Se a roda de polegar for atribuída a **Exp. Comp** (ver pág. 52), esta é a única opção.

DEFINIÇÃO DE EXPOSIÇÃO MANUAL - M

A definição manual da velocidade do obturador e a abertura é recomendada:

- alcançar um efeito de imagem especial, que só pode ser alcançado através de uma exposição muito específica
 - a fim de poder assegurar uma exposição absolutamente idêntica para várias gravações com detalhes diferentes
- ▶ Ajustar manualmente a exposição desejada (com a roda de ajuste da velocidade obturação e anel de ajuste do diafragma da objetiva)
- A compensação da exposição é realizada com a ajuda da escala do balanço da exposição:

	Exposição correta
	Subexposição ou sobreexposição pela quantidade indicada
	Subexposição ou sobreexposição por mais de 3 EV (Exposure Value = valor de exposição)

- ▶ Tocar no botão do obturador
- A informação sobre a exposição é apresentada na parte inferior do ecrã.
 - Todas as outras exibições possivelmente visíveis das Info Bars estão escondidas.
- ▶ Acionar

Notas

- Se no item de menu **Exposure Preview** for selecionado **P-A-S-M**, a imagem do monitor mostra uma pré-visualização da exposição.
- A roda de ajuste da velocidade obturação deve ser bloqueado a uma das velocidades de obturação gravadas.

DEFINIR VELOCIDADES DE OBTURAÇÃO

A definição da velocidade do obturador é feita em dois passos.

1. com a roda de ajuste da velocidade obturação: em todos os níveis
2. com a roda de polegar: ajuste fino em 1/3 níveis

Roda de ajuste da velocidade obturação	Roda de polegar
todas as definições de 2 até 1000	Ajuste fino da velocidade do obturador em 1/3 níveis EV, máxima $\pm 2/3$ EV
Definição de 1+	Longas velocidades de obturação como 1 s (0,6 s até 120 s em 1/3 níveis EV)
Definição a 2000	Curtas velocidades de obturação como 1/1000 s (1/1250 s até 1/40000 s em 1/3 níveis EV)

EXEMPLOS DE AJUSTE FINO DA VELOCIDADE DO OBTURADOR

- velocidade do obturador ajustada 1/125 s + rodar a roda de polegar um entalhe para a esquerda = 1/100 s
- velocidade do obturador ajustada 1/500 s + rodar a roda de polegar dois entalhes para a direita = 1/800 s

Nota

- Alternativamente, o ajuste fino pode ser feito através do ecrã de estado. Se a roda de polegar for atribuída a **Exp. Compl** (ver pág. 52), esta é a única opção.

EXPOSIÇÃO PROLONGADA - T

Com esta definição, o obturador permanece aberto após o acionar até botão do obturador ser novamente pressionado (até um máximo de 2 min; dependendo da definição ISO).



- ▶ Ajustar a roda de ajuste da velocidade obturação para 1+
- ▶ Ajustar o anel de ajuste do diafragma a um valor fixo
- ▶ Rodar a roda de plegar até o valor de tempo no rodapé mudar para 1
- ▶ Acionar

Notas

- A roda de plegar deve ser atribuída Off ou Auto (ver pág. 52).
- Quando se utilizam sensibilidades mais elevadas, o ruído de imagem é particularmente perceptível em áreas pares, escuras. Com longos tempos de exposição, pode ocorrer um ruído de imagem muito forte. Para reduzir este fenómeno irritante, a câmara tira automaticamente uma segunda gravação «imagem negra» (contra o obturador fechado) após disparar a velocidades de obturação lentas e valores ISO elevados. O ruído medido durante esta gravação paralela é depois matematicamente «subtraído» do conjunto de dados da gravação propriamente dita. Da mesma forma, em tais casos, a nota **Noise reduction in progress** aparece junto com a hora correspondente. Esta duplicação do tempo de «exposição» deve ser tida em conta para exposições prolongadas. A câmara não deve ser desligada durante este tempo.

CONTROLE DA EXPOSIÇÃO

PRÉ-VISUALIZAÇÃO DA EXPOSIÇÃO

Enquanto o botão do obturador é pressionado e mantido, o brilho da imagem do monitor mostra o efeito das definições de exposição selecionadas. Isto permite uma avaliação e controlo do efeito de imagem resultante da respetiva definição de exposição antes de a fotografia ser tirada. Isto aplica-se desde que o brilho do motivo e a exposição definida não resultem em valores de brilho demasiado baixos ou demasiado altos.

Esta função pode ser desativada para definição de exposição manual (**M**).

Configuração de fábrica: **P-A-S-M**

- ▶ Selecionar no menu principal **Exposure Preview**
- ▶ Selecionar **P-A-S** (apenas com programa, tempo e controlo automático de abertura) ou **P-A-S-M** (também com definição manual)

Notas

- Independentemente das definições descritas acima, o brilho da imagem do monitor pode diferir da gravação real, dependendo das condições de iluminação. Particularmente com exposições prolongadas de motivos escuros, a imagem do monitor aparece muito mais escura do que a gravação corretamente exposta.
- Pré-visualização da exposição também aparece quando a medição da exposição é realizada com outro elemento de controlo (por exemplo, com o botão de zoom/armazenamento quando atribuído a **AE-L**).

ARMAZENAMENTO DOS VALORES MEDIDOS

Muitas vezes partes importantes do motivo devem ser dispostas fora do centro da imagem por razões de desenho, e ocasionalmente estas partes importantes do motivo são mais brilhantes ou mais escuras do que a média. No entanto, a medição ponderada ao centro e a medição Spot cobrem essencialmente uma área no centro da imagem e são calibradas para um valor cinzento médio.

Nesses casos, o armazenamento dos valores medidos permite medir o motivo principal e manter as definições até ser determinada a seção de imagem final. Quando se utiliza um modo de autofocagem, o mesmo se aplica à focalização (AF-L).

Normalmente, ambos os tipos de armazenamento (focalização e exposição) são feitos ao mesmo tempo que o botão do obturador é libertado. As funções de memória também podem ser divididas entre o botão do obturador e o botão de zoom/armazenamento, ou ambas podem ser executadas com o botão de zoom/bloqueio. As funções de cada uma incluem a definição e o armazenamento.

AE-L (AUTO EXPOSURE LOCK)

A câmara memoriza o valor de exposição. Independentemente da exposição, a focalização pode assim ser deslocada para outro objeto.

AF-L (AUTO FOCUS LOCK)

A câmara memoriza a focagem. Isto facilita a alteração da seção de imagem quando a focagem é fixa.

AE-L/AF-L

Com esta opção, a câmara memoriza o valor de exposição e a focagem quando o elemento de controlo atribuído é pressionado e mantido.

Notas

- Um armazenamento dos valores medidos juntamente com a medição multi-campo, uma vez que nesse caso não é possível capturar uma única parte do motivo.
- Uma alteração do ajuste da abertura depois de um armazenamento dos valores medidos ter sido gravado não resulta num ajuste da velocidade do obturador, ou seja, isso levaria à exposição incorreta.
- Apenas um dos dois valores de armazenamento dos valores medidos (**AE-L** ou **AF-L**) ou ambos ao mesmo tempo (com **AE-L + AF-L**) pode ser feito para uma gravação.
- Para cancelar o armazenamento e efetuar uma nova medição, a tecla atribuída deve ser novamente pressionada.

ARMAZENAMENTO DOS VALORES MEDIDOS NO FUNCIONAMENTO AF

Quando o botão de zoom/armazenamento é pressionado, as funções de medição são distribuídas da seguinte forma, dependendo da definição:

Definição do menu	Botão do obturador	Botão de zoom/armazenamento
AF-L + AE-L	Sem função	Exposição e nitidez
AF-L	Exposição	Nitidez
AE-L	Nitidez	Exposição

Desde que não seja feito nenhum armazenamento dos valores medidos usando o botão de zoom/armazenamento, o botão do obturador mantém ambas as funções.

Por meio do botão do obturador

- ▶ Concentrar-se na parte importante do motivo ou, em alternativa, num detalhe comparável
- ▶ Tocar no botão do obturador e segurar
 - Segue-se a medição e o armazenamento.
- ▶ Enquanto ainda mantém pressionado o botão do obturador, passe a câmara para a seção de imagem final
- ▶ Acionar

Por meio de botão de zoom/armazenamento

- ▶ Selecionar no menu principal **Customize Control**
- ▶ Selecionar **Zoom/Lock-Button**
- ▶ Selecionar a definição desejada (AF-L + AE-L, AE-L, AF-L)
- ▶ Apontar o motivo
- ▶ Pressionar botão de zoom/armazenamento
 - Segue-se a medição e o armazenamento.
 - O armazenamento do valor de exposição é indicado por um pequeno símbolo de cadeado com as letras AE no canto esquerdo inferior do monitor.
 - A gravação da focalização é indicado pelo campo de medição AF verde.
 - O valor de exposição/a focagem permanece bloqueado até que o mesmo botão seja novamente pressionado.
- ▶ Determinar seção de imagem final
- ▶ Acionar

ARMAZENAMENTO DOS VALORES MEDIDOS NO FUNCIONAMENTO MF

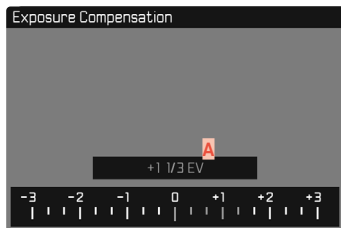
No funcionamento MF, o armazenamento dos valores medidos com o botão do obturador apenas cobre a exposição. Consequentemente, o botão de zoom/armazenamento apenas executa esta função (quando ocupado com AF-L + AE-L ou AE-L).

COMPENSAÇÃO DA EXPOSIÇÃO

Os medidores de exposição são calibrados a um nível de cinza médio que corresponde ao brilho de um motivo normal, ou seja, médio, fotográfico. Se o detalhe do motivo apropriado não atender a esses requisitos, uma compensação da exposição apropriada pode ser feita.

Em particular para várias fotografias consecutivas, por ex. se uma exposição mais curta ou mais extensa é deliberadamente desejada para uma série de fotografia por motivos específicos, a compensação da exposição é uma função muito útil: uma vez definida, ela permanece efetiva até que seja redefinida, ao contrário do armazenamento dos valores medidos.

Os valores de compensação da exposição no intervalo de ± 3 níveis EV podem ser definidos em 1/3 níveis EV (EV: Valor de Exposição).



A Valor de correção ajustado (marcas a 0 = desligados)

Através do controle da roda de polegar

- ▶ Selecionar no menu principal **Customize Control**
- ▶ Selecionar **Wheel Assignment**
- ▶ Selecionar **Exp. Comp.**
- ▶ Definir o valor desejado com a roda de polegar

Através do menu de controle

- ▶ Selecionar no menu principal **Exposure Compensation**
 - Uma escala aparece no monitor como um submenu.
- ▶ Definir o valor desejado na escala
 - O valor definido é exibido acima da escala.

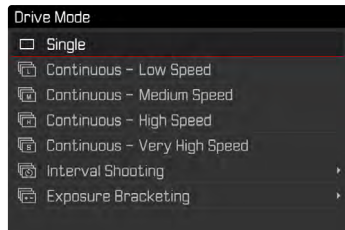
Notas

- Durante o ajuste, pode observar o efeito na imagem do monitor à medida que escurece ou brilha.
- Esta função é selecionável para o acesso direto através da roda de polegar (ver pág. 52). Isto permite que os valores sejam definidos rapidamente com a roda de polegar.
- Para as correções definidas aplicam-se independentemente de como foram originalmente introduzidas: Permanecem em vigor até serem reiniciadas manualmente para **0**, mesmo que a câmara tenha sido desligada e ligada de novo entretanto.
- A definição da compensação da exposição é indicada por uma marca na escala de compensação da exposição no rodapé.

MODOS DE FUNCIONAMENTO DA FOTOGRAFIA

GRAVAÇÃO EM SÉRIE

Na configuração de fábrica, a câmara é configurada para fotografias individuais (**Single**). Contudo, também podem ser criadas série de imagens, por exemplo, para registar sequências de movimento em várias etapas.



- ▶ Selecionar no menu principal **Drive Mode**
- ▶ Selecionar a definição desejada
(**Continuous - Low Speed**, **Continuous - Medium Speed**,
Continuous - High Speed, **Continuous - Very High Speed**)

Após a definição, são tiradas fotografias em série, desde que o botão do obturador seja pressionado até o fim (e o cartão de memória tenha capacidade suficiente).

Notas

- Recomenda-se desativar o modo de reprodução de pré-visualização (**Preview**) ao utilizar esta função.
- A frequência de gravação listada nos dados técnicos refere-se a uma definição Standard (**ISO 200**, **JPG-Format** **L-JPE**).
- Independentemente do número de fotografias gravadas numa série, a última imagem da série será apresentada primeiro em

ambos os modos de reprodução, ou a última imagem da série gravada no cartão enquanto este ainda estiver a ser gravado.

- Fotografias em série **Continuous - High Speed** são realizadas com uma frequência de até 10 fps, desde que sejam utilizadas velocidades de obturação de 1/60 s e mais rápidas.
- Fotografias em série não são possíveis com o flash. Se o modo flash for ativado, será tirada apenas uma fotografia.
- Fotografias em série não são possíveis em combinação com o auto-temporizador.
- A memória cache da câmara permite apenas um número limitado de fotografias consecutivas na frequência de gravação selecionada. Se o limite de capacidade da memória cache for atingida, a frequência de gravação é reduzida. Isto deve-se ao tempo necessário para a transferência dos dados da memória intermédia para o cartão.
- **Continuous - Low Speed/Continuous - Medium Speed**:
Nos modos de funcionamento **AFs**, **AFc** e **MF** as definições de exposição são feitas individualmente para cada fotografia. Nos modos de funcionamento **AFs** e **AFc** a nitidez também é ajustada.
- **Continuous - High Speed/Continuous - Very High Speed**:
Nos modos de funcionamento **AFs**, **AFc** e **MF** as definições de exposição e focalização definidas para a primeira fotografia são aplicadas a todos as gravações subsequentes.

GRAVAÇÃO DE INTERVALO

Com esta câmara, é possível gravar automaticamente sequências de movimento durante um longo período de tempo sob a forma de gravações de intervalo. Definir o número de fotografias, os intervalos entre as fotografias e o Start Time da série.

As definições de exposição e a focalização não diferem das utilizadas para as fotografias normais, mas é de notar que as condições de iluminação podem mudar durante o processo.

DETERMINAR O NÚMERO DAS FOTOGRAFIAS

- ▶ Selecionar no menu principal **Drive Mode**
- ▶ Selecionar **Interval Shooting**
- ▶ Selecionar **Number of Frames**
- ▶ Introduzir o valor desejado

DETERMINAR A DISTÂNCIA ENTRE AS FOTOGRAFIAS

- ▶ Selecionar no menu principal **Drive Mode**
- ▶ Selecionar **Interval Shooting**
- ▶ Selecionar **Interval**
- ▶ Introduzir o valor desejado

DETERMINAR TEMPO DE ESPERA

- ▶ Selecionar no menu principal **Drive Mode**
- ▶ Selecionar **Interval Shooting**
- ▶ Selecionar **Countdown**
- ▶ Introduzir o valor desejado

Para começar


- ▶ Pressionar botão do obturador
 - No canto superior direito da imagem, o tempo restante até a próxima fotografia é exibido juntamente com o seu número.
 - O monitor desliga-se automaticamente entre as gravações. Aos toques no botão do obturador, reativa-o.

Para cancelar uma série de imagens em curso

- ▶ Pressionar botão **PLAY**
 - Aparece um pequeno menu.
- ▶ Selecionar **End**

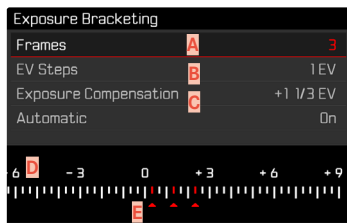
Notas

- A utilização da autofocagem em gravações de intervalo pode fazer com que o mesmo assunto fique fora do motivo em todas as fotografias.
- Se a câmara for desligada automaticamente e nenhuma operação for feita, esta pode ser desligada e ligada entre fotografias.
- As gravações de intervalo durante um longo período de tempo num local frio ou num local com temperatura e humidade elevadas pode causar mau funcionamento.
- A gravação de intervalo é interrompida ou cancelada nas seguintes situações:
 - quando a bateria está descarregada
 - quando a câmara é desligadaÉ portanto aconselhável assegurar que a bateria esteja suficientemente carregada.
- Se a gravação de intervalo for interrompida ou cancelada, pode retomá-la desligando a câmara, trocando a bateria ou o cartão de memória, e depois ligar novamente a câmara. Um ecrã de consulta correspondente é exibida para isso quando a câmara é desligada e ligada novamente com a função **Interval Shooting** ativada.
- A função de intervalo permanece ativa mesmo após a conclusão de uma série e a câmara é desligada e ligada até ser selecionado outro modo de fotografias (modo de obturação).
- A função de intervalo não significa que a câmara seja adequada como um dispositivo de monitorização.
- Independentemente do número de fotografias gravadas numa série, a última imagem da série será apresentada primeiro em ambos os modos de reprodução, ou a última imagem da série gravada no cartão de memória enquanto a série ainda estiver a ser gravada.

- Durante a reprodução, as fotografias numa série de intervalos são indicadas por .
- Em determinadas circunstâncias, a câmara pode não ser capaz de tirar uma boa fotografia. Este é o caso, por exemplo, se a focalização não foi bem sucedida. Neste caso, não é tirada nenhuma fotografia e a série continua com o próximo intervalo. O visor mostra então a nota **Some Frames are dropped**.

BRACKETING DA EXPOSIÇÃO

Muitos motivos atrativos são muito ricos em contraste e têm tanto áreas muito brilhantes como muito escuras. Dependendo das proporções a que a exposição é ajustada, o efeito de imagem pode variar. Nesses casos, várias alternativas com exposição graduada e diferentes velocidades de obturação podem ser criadas usando a prioridade de abertura e o bracketing da exposição automático. Posteriormente, pode-se selecionar a fotografia mais adequada para utilização posterior ou com o software de processamento de imagem apropriado para calcular uma gravação com uma gama de contraste particularmente alta (HDR).




- A** Número de fotografias
- B** Diferença de exposição entre as fotografias
- C** Definição da compensação da exposição
- D** Escala de valores de luz
- E** Valores de exposição das fotografias marcadas a vermelho (Se a compensação da exposição também for definida, a escala é deslocada pelo valor correspondente.)

O número de fotografias pode ser selecionado (3 ou 5 fotografias). A diferença de exposição entre as fotografias que podem ser definidas **EV Steps** é de 3 EV.

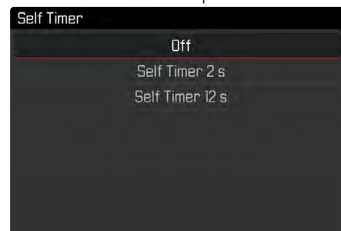
- ▶ Selecionar no menu principal **Drive Mode**
- ▶ Selecionar **Exposure Bracketing**
- ▶ No submenu em **Number of Frames**, selecionar o número desejado de gravações
- ▶ No submenu em **EV Steps**, selecionar a diferença da exposição desejada
- ▶ No submenu em **Exposure Compensation**, selecionar o valor de compensação da exposição desejado
 - Os valores de exposição marcados mudam de posição de acordo com as respetivas definições. No caso da compensação da exposição, a escala também se desloca.
 - O valor de compensação da exposição selecionado afetará toda a série de imagens.
- ▶ Em **Automatic**, selecionar a definição desejada
 - Na configuração de fábrica (**Off**) toda a série de imagens corre após o acionar; em **Off** cada fotografia da série deverá ser acionada individualmente.
 - O acionar uma ou várias vezes, todas as fotografias são criadas.

Notas

- Se for definido um bracketing da exposição, este é indicado no monitor por . Durante as fotografias, pode observar o efeito à medida que a imagem do monitor se torna mais escura ou mais brilhante.
- As gradações são produzidas pela mudança da velocidade do obturador e/ou abertura, dependendo do modo de exposição:
 - Velocidade do obturador (**A/M**)
 - Diafragma (**S**)
 - Velocidade do obturador e diafragma (**P**)
- A sequência em que as fotografias foram tiradas: Subexposição/Correta Exposição/Sobreexposição.
- Dependendo da combinação de velocidade do obturador / abertura disponível, a área de trabalho do bracketing da exposição automático pode ser restrita.
- Quando a sensibilidade ISO é controlada automaticamente, a sensibilidade determinada automaticamente pela câmara para a fotografia não corrigida, é utilizada para todas as outras fotografias de uma série, pelo que este valor ISO não é alterado durante uma série. Isso pode significar que a **Min. Shutter Speed** especificada, a velocidade do obturador mais longo foi excedida.
- Dependendo da combinação de velocidade do obturador de saída, a área de trabalho do bracketing da exposição automático pode ser restrita. Independentemente disto, o número especificado de fotografias é sempre tirado. Como resultado, várias fotografias de uma fila podem ser expostas da mesma forma.
- A função permanece ativa, até que outra função seja selecionada no submenu **Drive Mode**. Se nenhuma outra função for selecionada, cada vez que o botão do obturador é pressionado, é feita uma nova série de bracketing da exposição.

AUTO-TEMPORIZADOR

O auto-temporizador permite tirar fotografias com um atraso pré-selecionado. Nesses casos, recomenda-se que a câmara seja montada sobre um tripé.



- ▶ Selecionar no menu principal **Self Timer**
- ▶ Selecionar **Self Timer 2 s**/**Self Timer 12 s**
- ▶ Acionar
 - O monitor fará uma contagem decrescente do tempo restante até que o acionador seja libertado. Na parte da frente da câmara, o auto-temporizador LED intermitente indica o fim do tempo de espera. Nos primeiros 10 s pisca lentamente, nos últimos 2 s pisca rapidamente.
 - Enquanto o avanço do tempo de espera do auto-temporizador está a funcionar, a gravação pode ser cancelada a qualquer momento, premindo aos toques o botão do obturador; a definição atual é mantida.

Notas

- Primeiro, a é feita a medição da exposição e em modo autofocus a nitidez é definida. Só então é que começa o tempo de espera.
- A função permanece ativa até que uma outra definição seja selecionada no submenu **Self Timer**.
- A função auto-temporizador somente pode ser usada nas gravações de imagem única.

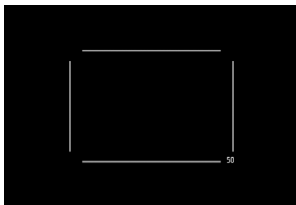
ZOOM DIGITAL

Além da seção de imagem completa da Summilux 1:1.7/28 ASPH. estão disponíveis mais três tamanhos de seção. Correspondem aproximadamente a distâncias focais de 35 mm, 50 mm e 75 mm respetivamente.

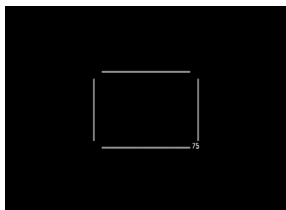
35 mm



50 mm



75 mm



DEFINIÇÃO PERMANENTE

- ▶ Selecionar no menu principal **Digital Zoom**
- ▶ Selecionar a definição desejada

ALTERAR DIRETAMENTE O NÍVEL DE ZOOM

- ▶ Pressionar botão de zoom/armazenamento
 - Uma moldura aparece no visor em torno da seção de imagem que será vista na fotografia.
 - Cada que é pressionado, o visor muda entre 28 mm (ecrã inteiro), 35 mm, 50 mm e 75 mm.
 - O nível definido permanece até que seja feita a próxima alteração.

Notas

- Se foi atribuída uma função diferente ao botão de zoom/armazenamento (acesso direto, ver pág. 52), a definição desejada deve ser selecionada através do menu.
- Com fotografias DNG, apenas a seção desejada é mostrada, mas sempre o campo de imagem completo de 28 mm é guardado. Isto torna possível a edição posterior de imagens.
- Com fotografias JPG, apenas uma seção ampliada é exibida e guardada. Um zoom mais alto significa, portanto, uma resolução mais baixa, como se mostra na tabela seguinte. Alternativamente, os recortes também podem ser feitos com programas de processamento de imagem.

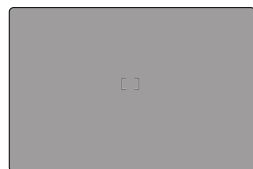
	28 mm	Zoom digital 35 mm	Zoom digital 50 mm	Zoom digital 75 mm
L-JPG	47 MP	30 MP	15 MP	7 MP
M-JPG	24 MP	15 MP	8 MP	3 MP
S-JPG	12 MP	8 MP	4 MP	2 MP

VISUALIZAR INFORMAÇÃO

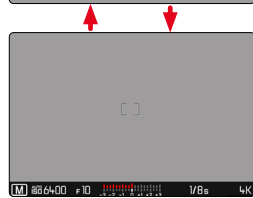
VISUALIZAR INFORMAÇÃO EM MODO DE GRAVAÇÃO

Várias informações são exibidas no cabeçalho e/ou rodapé. A informação de exposição (valor ISO, diafragma, velocidade do obturador e balanço da exposição com escala de compensação da exposição) ajuda a determinar as definições necessárias para uma exposição correta. Estão disponíveis três opções de visualização.

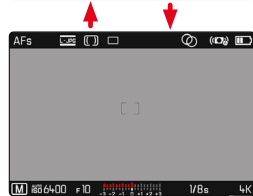
- ▶ Pressionar botão central
 - O visor alterna ciclicamente através das opções de visualização.



– Sem informação



– Rodapé com informações de exposição, visores auxiliares



– Cabeçalho com informações de gravação, rodapé com informações de exposição, visores auxiliares

Para mostrar ou esconder temporariamente informação

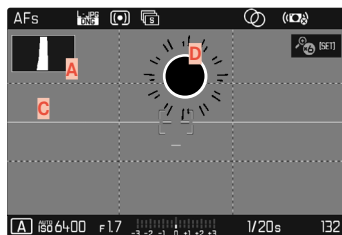
- ▶ Tocar no botão do obturador e segurar
 - (Apenas) as informações de exposição e os visores auxiliares ativos são exibidos.

Nota

- Todos os ecrãs são sempre visíveis em modo vídeo.

VISORES AUXILIARES

Para além da informação padrão no cabeçalho e rodapé, pode seleccionar uma série de outros visores para ajustar a imagem do monitor às suas necessidades. Estão disponíveis quatro funções.



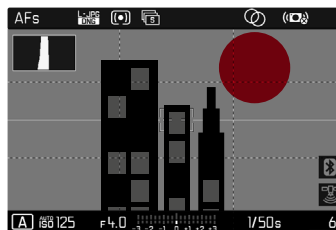
- A** Histograma
- B** Linhas de grelha (Grid)
- C** Nível de água (Horizon)
- D** Clipping

Nota

- Histograma, indicador de clipping e nível de água só aparecem quando a visualização da informação é mostrada. A grelha aparece independentemente da visualização da informação.

CLIPPING

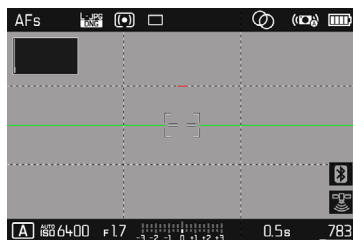
O visor de clipping indica áreas de imagem muito brilhantes. Esta função permite um controle muito simples e preciso da definição da exposição.



- ▶ Selecionar no menu principal **Capture Assistants**
- ▶ Selecionar **Clipping**
- ▶ Selecionar **On/Off**
- ▶ Tocar no botão do obturador e segurar
 - A visualização clipping aparece.

NÍVEL DE ÁGUA

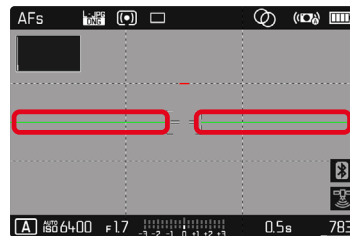
Graças aos sensores integrados, a câmara pode exibir a sua orientação. Com a ajuda destas visualizações, a câmara pode ser alinhada com precisão nos eixo longitudinal e eixo transversal para motivos críticos, tais como fotografias arquitetónicas de um tripé.



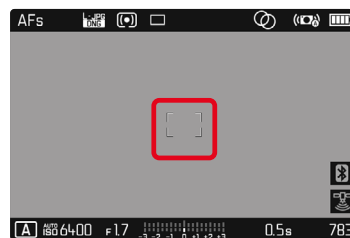
- ▶ Selecionar no menu principal **Capture Assistants**
- ▶ Selecionar **Horizon**
- ▶ Selecionar **On/Off**

Na imagem do monitor, duas longas linhas à esquerda e à direita do centro da imagem são utilizadas para o eixo transversal.

- na posição neutra = verde
- na posição inclinada = vermelho



Para o eixo longitudinal, duas linhas duplas verdes imediatamente à esquerda e à direita do centro da imagem indicam a posição neutra. Quando a câmara está inclinada, são brancas, e uma linha vermelha curta aparece acima ou abaixo delas.

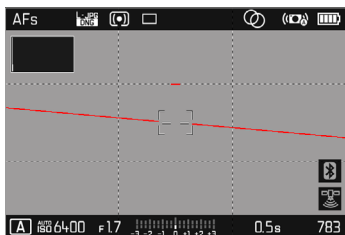


Nota

- Quando gravar em fotografias ao alto, a câmara ajusta automaticamente o nível de água em conformidade.

GRELHA

As grelhas dividem o campo de imagem em vários campos. Facilitam, por exemplo, a composição da imagem, bem como o alinhamento exato da câmara.



- ▶ Selecionar no menu principal **Capture Assistants**
- ▶ Selecionar **Grid**
- ▶ Selecionar **On/Off**

HISTOGRAMA

O histograma mostra a distribuição da luminosidade na fotografia. O eixo horizontal corresponde aos valores tonais do preto (esquerda) ao cinzento e ao branco (direita). O eixo vertical corresponde ao número de pixels com o respetivo brilho.

Este modo de visualização permite uma avaliação rápida e fácil da definição da exposição.



- ▶ Selecionar no menu principal **Capture Assistants**
- ▶ Selecionar **Histogram**
- ▶ Selecionar **On/Off**

Notas

- O histograma é sempre baseado no brilho apresentado; dependendo das configurações utilizadas, pode não mostrar a exposição final.
- No modo de gravação, o histograma é um «indicador de tendência».
- O histograma pode diferir ligeiramente da gravação quando uma esta é reproduzida.
- O histograma só está disponível em ecrã inteiro.

FOTOGRAFIA COM FLASH

A câmara determina a saída de flash necessária, disparando um ou mais flashes de medição antes da fotografia real. Imediatamente a seguir, durante a exposição, é disparado o flash principal. Todos os fatores que influenciam a exposição (por exemplo, filtros, ajuste da abertura, distância ao motivo principal, tetos reflectores, etc.) são automaticamente tidos em conta.

UNIDADES DE FLASH USADAS

Toda a gama de funções descritas neste manual, incluindo a medição de flash TTL, só está disponível com unidades de flash do sistema Leica, tais como o SF 40. Outras unidades de flash que apenas um contato central positivo podem ser disparadas com segurança por meio da Leica Q2 Monochrom, mas não controladas. A função correta não pode ser garantida quando são utilizadas outras unidades de flash.

Importante

- No pior caso, a utilização de unidades de flash incompatíveis com a Leica Q2 Monochrom pode causar danos irreparáveis à câmara e/ou unidade de flash.

COLOCAR AS UNIDADES DE FLASH

- ▶ Desligar a câmara und flash
- ▶ Remover a cobertura de sapata para acessórios para trás e guardá-la em segurança
- ▶ Empurrar o pé da unidade flash completamente para dentro da sapata para flash e, se presente, fixá-lo com a porca de aperto para evitar a sua queda acidental
 - Isto é importante porque as mudanças de posição na sapata para flash podem interromper os contatos necessários e causar disfunções.

RETIRAR AS UNIDADES DE FLASH

- ▶ Desligar a câmara und flash
- ▶ Retirar as unidades de flash
- ▶ Colocar a cobertura de sapata para acessórios

Nota

- A cobertura de sapata para acessórios deve estar sempre no lugar quando não são utilizados os acessórios.

MEDIÇÃO DA EXPOSIÇÃO DO FLASH (MEDIÇÃO TTL)

O modo de flash totalmente automático controlado pela câmara está disponível para esta câmara com as unidades de flash compatíveis com o sistema (ver pág. 98) e nos modos de funcionamento Auto, prioridade de abertura e definição manual.

Além disso, a câmara com prioridade de abertura e definição manual permite a utilização de outras técnicas interessantes de flash, tais como a sincronização do flash e flash com velocidades de obturação mais lentas do que o tempo de sincronização máximo.

A câmara também transmite a sensibilidade definida para a unidade de flash. Se a unidade de flash tiver tais indicadores e a abertura selecionada na objetiva for também ajustada manualmente na unidade de flash, o flash pode ajustar automaticamente o seu alcance em conformidade. Com unidades de flash conformes ao sistema, a definição de sensibilidade ISO não pode ser influenciada pelo flash porque já é transmitido pela câmara.

HSS (HIGH SPEED SYNC.)

Ativação automática do flash com velocidades de obturação curtas

O modo de flash HSS totalmente automático e controlado pela câmara está disponível na Leica Q2 Monochrom com unidades de flash compatíveis com o sistema (ver pág. 98), com todas as velocidades de obturação e em todos os modos de funcionamento da exposição da câmara. É ativada automaticamente pela câmara quando a velocidade do obturador selecionada ou calculada é mais rápida do que o tempo de sincronização 1/180 s.

Nota

- O alcance do flash HSS é consideravelmente menor do que o do flash TTL.

DEFINIÇÃO NA UNIDADE DE FLASH

Modo de funcionamento	
TTL	Controle automático através da câmara
A	SF 40, SF 60: Controle automático através da câmara, sem compensação da exposição do flash SF 58, SF 64: Controle através da unidade de flash usando um sensor de exposição incorporado
M	A exposição do flash deve ser ajustada aos valores de abertura e distância especificados pela câmara através da definição de um nível de potência adequado.

Notas

- O flash deve ser definido para o modo **TTL** para controlo automático pela câmara.
- Na definição em **A**, os motivos que são mais brilhantes ou mais escuros do que a média podem não ser expostos de forma óptima.
- Para detalhes sobre o funcionamento do flash com outras unidades de flash não concebidas especificamente para esta câmara e os diferentes modos de funcionamento das unidades de flash, consulte as respetivas instruções.

MODOS DE FUNCIONAMENTO FLASH

Estão disponíveis três modos de funcionamento.

- Automático
- Manual
- Exposição prolongada

⚡Ⓐ ATIVAÇÃO AUTOMÁTICA DO FLASH

Este é o modo de funcionamento Standard. A unidade de flash dispara automaticamente quando exposições longas em condições de pouca luz podem causar fotografias tremidas.

⚡ ATIVAÇÃO MANUAL DO FLASH

Este modo de funcionamento é adequado para fotografias com luz de fundo em que o motivo principal não está em enquadramento total e está na sombra, ou quando o contraste elevado (como na luz solar direta) necessita de ser suavizado por um flash de enchimento. O flash dispara com cada fotografia, independentemente das condições de iluminação. A potência do flash é controlada dependendo do brilho exterior medido: em luz fraca como em modo automático, com brilho crescente com menor saída. O flash funciona então como um flash de enchimento para iluminar sombras escuras em primeiro plano ou motivos iluminados por trás, por exemplo, e para criar uma iluminação geral mais equilibrada.

⚡Ⓒ FLASH AUTOMÁTICO COM VELOCIDADES DE OBTURAÇÃO MAIS LONGAS (SINCRONIZAÇÃO DE LONGO TEMPO)

Este modo de funcionamento produz simultaneamente fundos escuros adequadamente expostos e mais brilhantes, bem como um clarão de flash no primeiro plano.

Com os outros modos flash, a velocidade do obturador não é diminuída para além de 1/30 s para minimizar o risco de trepidação da câmara. No entanto, isto resulta muitas vezes em que o fundo não é iluminado pelo flash sendo severamente subexposto ao tirar fotografias com o flash. Neste modo flash, contudo, são permitidos tempos de exposição mais longos (até 30 s) para evitar este efeito.

- ▶ Selecionar no menu principal **Flash Settings**
- ▶ Selecionar **Flash Mode**
- ▶ Selecionar a definição desejada
 - O modo de funcionamento ativo é apresentado no monitor.



CONTROLE DE FLASH

As configurações e funções descritas nas seções seguintes aplicam-se apenas às disponíveis com esta câmara e unidades de flash compatíveis com o sistema.

TEMPO DE SINCRONIZAÇÃO

As exposições em flash são feitas com duas fontes de luz:

- Luz existente
- Flash

As partes do motivo que são iluminadas exclusivamente ou predominantemente pelo flash são quase sempre nitidamente reproduzidas devido ao impulso de luz extremamente curto quando a focagem é corretamente definida. Por outro lado, todas as outras partes do motivo na mesma imagem são mostradas com nitidez diferente, que são suficientemente iluminadas pela luz disponível ou são elas próprias iluminadas. Se estas partes do motivo são reproduzidas de forma acentuada ou «desfocadas», bem como o grau de «desfocagem», é determinado por dois fatores interdependentes:

- a duração das velocidades de obturação
- a velocidade de movimento do motivo ou da câmara durante a fotografia

Quanto mais lenta for a velocidade do obturador ou mais rápido for o movimento, mais claramente os dois campos sobrepostos podem diferir.

O tempo convencional de disparo do flash está no início da exposição (**Start of Exp**). Isto pode levar a contradições aparentes, tais como a imagem de um veículo a ser ultrapassada pelos seus próprios rastros de luz. Esta câmara permite alternativamente a sincronização até ao fim da exposição (**End of Exp**). Neste caso, a imagem nítida indica o fim do movimento detetado. Esta técnica do flash dá uma impressão mais natural do movimento e da dinâmica na fotografia.

A função está disponível com todas as configurações de câmara e flash.

Configuração de fábrica: **End of Exp**

- ▶ Selecionar no menu principal **Flash Settings**
- ▶ Selecionar **Flash Sync**
- ▶ Selecionar a definição desejada (**Start of Exp**, **End of Exp**)

Notas

- Não utilizar cabos de sincronização com comprimento superior a 3 m.
- Quando se usa flash com velocidades de obturação mais lentas, há pouca ou nenhuma diferença entre os dois pontos de disparo do flash.

ALCANCE DO FLASH

O alcance do flash utilizável depende dos valores de abertura e sensibilidade definidos manualmente ou controlados pela câmara. Para uma iluminação adequada pelo flash, é essencial que o assunto principal esteja dentro do alcance do flash. Numa definição para a velocidade do obturador mais rápida possível para funcionamento com flash (tempo de sincronização), isto leva, em muitas situações, a uma subexposição desnecessária de todas as partes do motivo que não são corretamente iluminadas pelo flash. Esta câmara permite-lhe ajustar a velocidade do obturador utilizada no modo de flash em combinação com o modo prioridade de abertura para se adequar às condições do motivo ou às suas próprias ideias para a composição da imagem.

Configuração de fábrica: **1/2f**

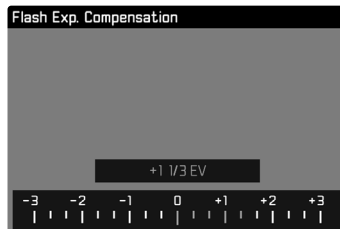
- ▶ Selecionar no menu principal **Auto ISO Settings**
- ▶ Selecionar **Shutter Speed Limit with Flash**
- ▶ Selecionar o valor desejado
1/4, 1/2f, 1/3f, 1/4f, 1/2000, 1/1000, 1/500, 1/250, 1/125, 1/60, 1/30, 1/15, 1/8, 1/4, 1/2

COMPENSAÇÃO DA EXPOSIÇÃO DO FLASH


Esta função permite reduzir ou aumentar seletivamente a exposição ao flash, independentemente da exposição à luz disponível, por exemplo, para iluminar o rosto de uma pessoa em primeiro plano numa fotografia nocturna ao ar livre, mantendo ao mesmo tempo o ambiente de iluminação.

Configuração de fábrica: **0 EV**

- ▶ Selecionar no menu principal **Flash Settings**
- ▶ Selecionar **Flash Exp. Compensation**
 - O submenu mostra uma escala com uma marca de ajuste marcada a vermelho. Está no valor **0**, isto corresponde à função que está a ser desligada.
- ▶ Definir o valor desejado na escala
 - O valor definido é exibido acima da escala.



Notas


- Para as correções definidas aplicam-se independentemente de como foram originalmente introduzidas: Permanecem em vigor até serem reiniciadas manualmente para , mesmo que a câmara tenha sido desligada e ligada de novo entretanto.
- Um valor de correção introduzido na câmara é ineficaz assim que um valor de correção é introduzido numa unidade de flash devidamente equipada e anexada, tal como o Leica SF 60.
- O item de menu **Flash Exp. Compensation** é exclusivamente para uso com unidades de flash sobre as quais a correção **não** pode ser definida pelo utilizador (por exemplo, Leica SF 26).
- Uma iluminação com flash mais brilhante selecionada com uma correção adicional requer uma saída de flash mais elevada. Portanto, a compensação da exposição do flash afeta o alcance do flash em maior ou menor grau: uma compensação da exposição do flash reduz-o, uma correção menos aumenta-o.
- Uma compensação da exposição definida na câmara apenas influencia a medição da luz disponível. Se for desejada uma correção na medição do flash TTL ao mesmo tempo que o modo de flash, esta deve ser ajustada na unidade de flash. (Exceção: com a Leica SF 26 a correção deve ser definida na câmara através do menu de controle.)

TIRAR FOTOGRAFIAS COM O FLASH

- ▶ Ligar as unidades de flash
- ▶ Definir o modo de operação apropriado para o controlo do número guia (por exemplo TTL ou GNC = Guide Number Control) na unidade flash
- ▶ Ligar a câmara
- ▶ Definir o modo de exposição desejado ou a velocidade do obturador e/ou o diafragma
 - É importante observar a velocidade de sincronização de flash mais curta, pois este é o fator decisivo para determinar se um flash de gravação «normal» ou um flash HSS é disparado.
- ▶ Pressionar o botão do obturador antes de cada exposição do flash para ligar a medição da exposição
 - Se isto falhar ao pressionar demasiado rápida e completamente de uma só vez o botão do obturador, o flash pode não disparar.

Notas

- A unidade de flash deve estar pronta a disparar; caso contrário, podem ocorrer exposições incorretas e a câmara pode produzir resultados erróneos.
- As unidades flash de estúdio podem ter um tempo de queima muito longo. Por conseguinte, pode ser útil selecionar a velocidade do obturador mais lenta do que 1/180 s ao utilizá-los. O mesmo se aplica aos flashes controlados por rádio para «flashes desencadeados», uma vez que podem causar um atraso temporal devido à sua transmissão via rádio.
- Fotografias contínuas e o bracketing da exposição automático com flash não são possíveis. Nesses casos, mesmo que o flash esteja colocado e ligado, não aparecerá nenhuma visualização de flash e o flash não disparará.

- Para evitar fotografias tremidas causadas por velocidades de obturação lentas, utilizar um tripé. Em alternativa, pode ser selecionada uma sensibilidade mais elevada.
- Se uma unidade flash não compatível com o sistema estiver ligada, a definição  (sincronização de longa duração) não está disponível e a função está cinzenta.
- Dependendo das definições feitas no menu **Auto ISO Settings** a câmara pode não suportar velocidades de obturação mais lentas porque, nesses casos, o aumento da sensibilidade ISO tem precedência.

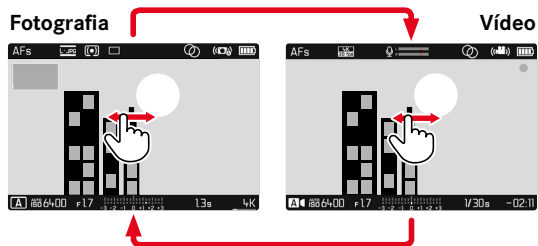
MODO DE GRAVAÇÃO (VÍDEO)

INICIAR/TERMINAR O FUNCIONAMENTO DE VÍDEO

Esta câmara pode gravar vídeo para além de imagens.

A alternância entre o funcionamento fotografia e vídeo pode ser feita de duas maneiras:

Através do controle Touch



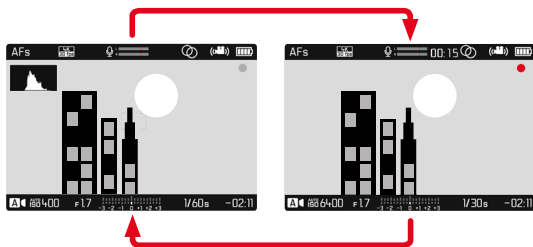
Através do controle-chave

- ▶ Chamar o ecrã de estado
- ▶ Seleccionar **VIDEO**
- ▶ Tocar no botão do obturador

Notas

- Uma vez que apenas uma parte da superfície do sensor é utilizada para gravação de vídeo, a distância focal efetiva aumenta, reduzindo assim ligeiramente o detalhe da imagem.
- As gravações de vídeo ininterruptas são possíveis até uma duração máxima de 29 minutos.
- O tamanho máximo do ficheiro para gravação de vídeo contínuo é de 96 GB. Se a gravação exceder este tamanho de ficheiro, a continuação é automaticamente guardada noutra ficheiro (mas não mais do que 29 min).
- Alguns itens de menu não estão disponíveis em funcionamento vídeo. Como nota, o texto nas linhas correspondentes é cinzento.
- A duração máxima possível de gravação de vídeo ininterrupta depende da resolução seleccionada.
- Uma vez que as gravações de vídeo com a Leica Q2 Monochrom são feitas com diferentes relação de aspeto dependendo da resolução seleccionada, a imagem do monitor aparece com o máscara apropriada.

ARRANQUE/FIM DA GRAVAÇÃO



- ▶ Pressionar botão do obturador
 - A gravação de vídeo começa.
 - O ponto pisca a vermelho.
 - O tempo de gravação está a decorrer.
 - LED de estado pisca.
- ▶ Pressionar novamente o botão do obturador
 - A gravação de vídeo termina.
 - O ponto está cinzento.

Notas

- As definições básicas de gravação (ver pág. 66) e **Digital Zoom** (pág. 93) devem ser feitas antes da gravação.
- Durante a gravação de vídeo, o acesso às funções do menu (incluindo o acesso direto) é restrito.

CONTROLE DA EXPOSIÇÃO

A seleção do funcionamento de exposição e as definições são as mesmas que no modo de gravação de fotografia estática. Deve-se observar o seguinte:

- A velocidade do obturador máxima que pode ser selecionada é limitada pela taxa de fotogramas definida (**Video Resolution**).
- O controle automático da exposição tem em conta todas as flutuações de brilho. Se isto não for desejado, como por exemplo para a fotografia de paisagem e panorâmica, a velocidade do obturador deve ser definida manualmente.
- A exibição do clipping não está disponível no funcionamento vídeo.

FOCALIZAÇÃO

Dependendo do modo de focagem definido, a focalização pode ser feita durante o funcionamento:

- rodando o anel de focagem (MF)
- através aos toques e segurando no botão do obturador (AFs)
- automático (AFc)

Ao utilizar AFs, a focalização é ajustada conforme necessário. Quando se utiliza AFc, a área dentro do campo de medição AF é continuamente focalizada. A focalização contínua pode ser suprimida por meio de armazenamento dos valores medidos. Para fazer isso, botão de zoom/armazenamento deve ser atribuído a **AF-L** ou **AF-L + AE-L** (ver pág. 84).

Nota

- A luz auxiliar AF é desativada em funcionamento vídeo.

MODO DE REPRODUÇÃO

Existem duas funções de reprodução independentes:

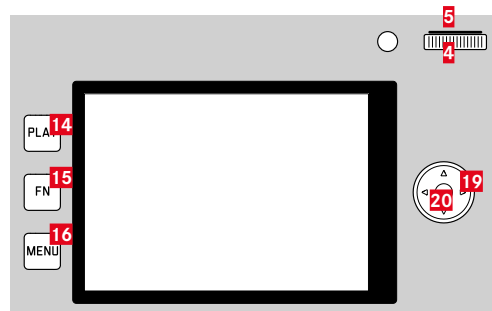
- visualização breve diretamente após a gravação (Preview)
- modo de reprodução normal para visualização e gestão ilimitada de gravações armazenadas

Notas

- As gravações não são automaticamente rodadas no modo de reprodução para utilizar sempre toda a área do monitor para exibição.
- Os ficheiros que não foram gravados com esta câmara não podem ser reproduzidos com esta câmara.
- Em alguns casos, a imagem do monitor pode não ser da qualidade habitual, ou o monitor pode permanecer preto e exibir apenas o nome do ficheiro.
- Pode passar do modo de reprodução para o modo de gravação em qualquer altura, ao pressionar aos toques o botão do obturador.
- A visualização do histograma e clipping só está disponível quando a imagem inteira é reproduzida, e não quando a imagem é ampliada ou exibida em modo de visão geral.

ELEMENTOS DE FUNCIONAMENTO NO MODO DE REPRODUÇÃO

ELEMENTOS DE FUNCIONAMENTO NA CÂMARA



14 Botão **PLAY**

15 Botão **FN**

16 Botão **MENU**

4 Roda de polegar

5 Botão da roda de polegar

13 Botão de zoom/armazenamento

19 Botão de seleção

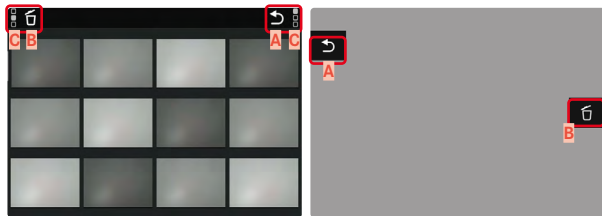
20 Botão central

ELEMENTOS DE FUNCIONAMENTO NO MONITOR

Os elementos de funcionamento no monitor podem normalmente ser operados intuitivamente através de controle Touch. No entanto, também podem frequentemente ser selecionados ao pressionar um dos três botões à esquerda do monitor. Quando aparecem no cabeçalho, um símbolo ao lado do elemento de controle indica o botão correspondente. Quando aparecem na borda do monitor, são posicionados diretamente ao lado do botão.

Por exemplo, o símbolo de retorno ↶ pode ser selecionado de duas maneiras:

- Tocar brevemente no símbolo de retorno
- Pressionar o botão correspondente (botão superior = botão **PLAY**)

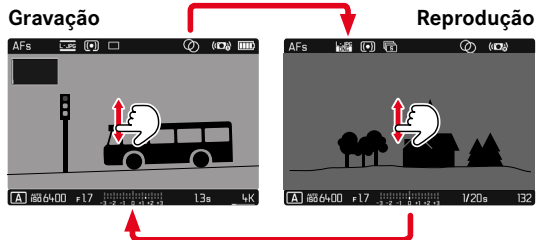


- A** Elementos de funcionamento «retorno»
- B** Elementos de funcionamento «eliminar»
- C** Exibição do botão correspondente

INICIAR/TERMINAR O MODO DE REPRODUÇÃO

Através do controle Touch

- ▶ Deslizar para cima/para baixo



Através do controle-chave

- ▶ Pressionar botão **PLAY**
 - O monitor exibe a imagem mais recentemente captada.
 - Se não houver um ficheiro de imagem no cartão de memória inserido, a mensagem *No valid picture to play* aparece.
 - Dependendo da visualização atual, o botão **PLAY** tem diferentes funções:

Situação inicial	Depois de pressionar o botão PLAY
Reprodução em ecrã inteiro de uma gravação	Modo de gravação
Reprodução de uma seção ampliada/gravações mais pequenas	Reprodução em ecrã inteiro de uma fotografia

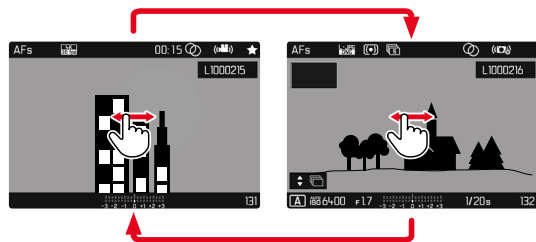
INICIAR/DESLIZAR GRAVAÇÕES

As gravações estão dispostas numa fila horizontal imaginária. Se uma extremidade da série de gravações for alcançada durante o deslizar, a exibição salta para a outra extremidade. Desta forma, todas as gravações podem ser alcançadas em ambas as direções.

SINGLE

Através do controle Touch

- ▶ Deslizar para a esquerda/para a direita

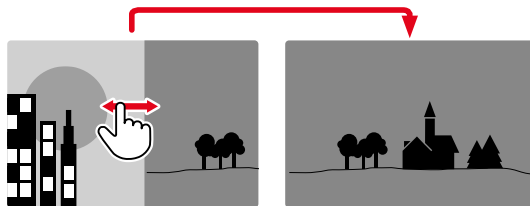


Através do controle-chave

- ▶ Pressionar o botão de seleção esquerda/direita

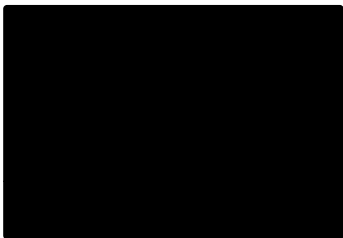
CONTÍNUO

- ▶ Deslizar para a esquerda/para a direita e mantenha o seu dedo na borda do ecrã
 - Os seguintes gravações passam suavemente.



VISUALIZAR INFORMAÇÃO EM MODO DE REPRODUÇÃO

Para uma visualização sem perturbações, as imagens são exibidas na configuração de fábrica sem a informação em cabeçalhos e rodapés.



As visualizações ajustadas podem ser chamadas em qualquer altura. Se **Histograma** e **Clipping** forem ativados, estas visualizações também aparecerão.

- ▶ Pressionar botão central
 - Se **Histograma** e **Clipping** forem ativados, estas visualizações também aparecerão.



As gravações de vídeo são sempre exibidas com cabeçalho e rodapé e **PLAY**.



MOSTRAR FUNÇÕES DE AJUDA

A visualização do histograma e clipping no modo de reprodução pode ser definida independentemente das definições correspondentes para o modo de gravação.

- ▶ Selecionar no menu principal **Play Mode Setup**
- ▶ Selecionar **Histogram/Clipping**
- ▶ Selecionar **On/Off**

Nota

- A exibição do clipping não está disponível para gravação de vídeo.

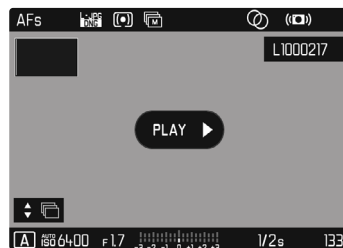
REPRODUÇÃO DA SÉRIE DE GRAVAÇÕES


Fotografias contínuas e gravações de intervalo resultam muitas vezes em muitas fotografias individuais. Se todas estas gravações fossem sempre mostradas, seria muito mais difícil encontrar outras gravações que não pertençam a uma série. O agrupamento de gravações aumenta a clareza no modo de reprodução.

Configuração de fábrica: **Off**

- ▶ Selecionar no menu principal **Play Mode Setup**
- ▶ Selecionar **Group display mode**
- ▶ Selecionar **On/Off**

Em **Off** todas as fotografias de todas as séries são sempre mostradas individualmente. Em **On** as fotografias de uma série são combinadas num grupo e apenas é exibida uma única imagem «substituta». Ao percorrer as gravações, apenas esta imagem é exibida, todas as outras gravações do grupo são ocultadas.



Na imagem representativa é exibida no meio e **PLAY** na parte inferior esquerda .

Há duas maneiras de reproduzir as fotografias de um grupo: percorrer manual ou reprodução automática. Inicialmente, a reprodução automática é sempre selecionada.

REPRODUZIR SÉRIES DE GRAVAÇÕES NUMA SÓ VEZ

As gravações de um grupo podem ser reproduzidas numa só vez. Isto pode, em determinadas circunstâncias, apresentar os processos descritos muito mais claramente do que seria possível através do percorrer manual.

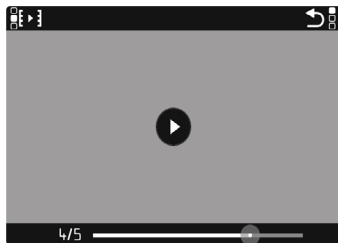
- ▶ Tocar **PLAY** brevemente
- ou
- ▶ Pressionar botão central
 - A reprodução automática é iniciada.

Enquanto a reprodução está a decorrer, um ecrã de consulta com outras funções pode ser chamado.

- ▶ Tocar brevemente no monitor em qualquer ponto
- ou

- ▶ Pressionar botão central

A reprodução pára e a imagem atual da série é exibida. Uma série de controles aparece para este fim.

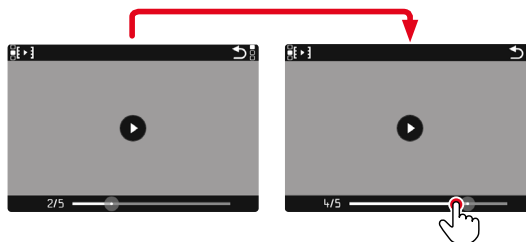


Nota

- Os elementos de controle saem após ca. de 3 s. Tocar novamente no monitor ou pressionar o botão central para os exibir novamente.

MUDAR PARA UMA GRAVAÇÃO ESPECÍFICA DO GRUPO

- ▶ Tocar brevemente na barra de estado da reprodução na posição desejada



CONTINUAR A REPRODUÇÃO

Enquanto os elementos de controle são visíveis:

- ▶ Tocar brevemente no monitor em qualquer ponto
- ou
- ▶ Pressionar botão central

GRAVAR COMO VÍDEO

A série de gravações de imagens também pode ser gravada como um vídeo.

- ▶ Iniciar e parar a reprodução
 - Os elementos de controle aparecem.

- ▶ Tocar 

ou


- ▶ Iniciar a reprodução
- ▶ Pressionar botão **FN**
 - Aparece o ecrã de pedido de criação de vídeo.

- ▶ Seleccionar **Yes/No**
 - **Yes**: O vídeo é gerado
 - Durante um curto período de tempo (durante o processamento de dados), aparece uma nota no ecrã correspondente sobre o estado da criação do vídeo. Aponta também que o processo atual pode ser cancelado em qualquer altura, ao pressionar o botão central.
 - Após a criação, o ecrã inicial do novo vídeo aparecerá automaticamente.
 - **No**: Voltar à mesma gravação da reprodução automática (ainda interrompida) da série

NAVEGAR POR SÉRIES DE GRAVAÇÕES SINGLE

As gravações de um grupo também podem ser vistas individualmente. Para o fazer, deve mudar para o percorrer manual.




- ▶ Pressionar botão de seleção superior/inferior
 - No modo ecrã inteiro, a visualizações desaparecem.
 - Quando as visualizações de informação estão ativas, aparece o seguinte no canto inferior esquerdo do ecrã .
- ▶ Pressionar o botão de seleção esquerda/direita



ou

- ▶ Deslizar para a esquerda/para a direita

Para voltar ao modo de reprodução normal

- ▶ Pressionar botão de seleção superior/inferior
 - O seguinte aparece na parte inferior esquerda da imagem .

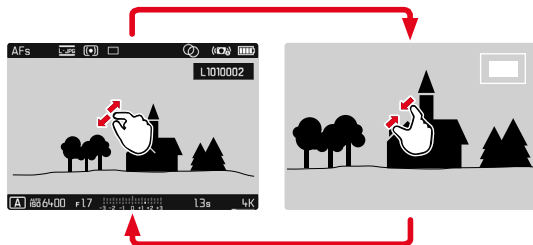
Notas

- Desde que a série de gravações seja percorrida, a visualização é limitada às gravações do grupo, mesmo na visualização panorâmica com 12 ou 30 gravações em escala reduzida.
- As imagens de uma série são marcadas com  no cabeçalho, as séries de gravações **Interval Shooting** são marcadas com .

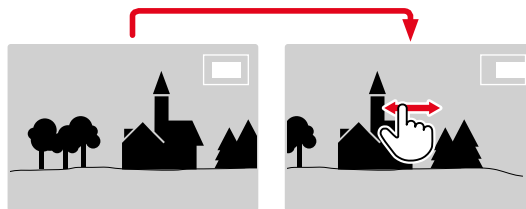
AMPLIAÇÃO DO RECORTE

Para uma avaliação mais precisa, uma seção livremente selecionada de uma gravação de imagem pode ser ampliada. A ampliação é feita com a roda de polegar em cinco etapas, com controle Touch infinitamente variável.

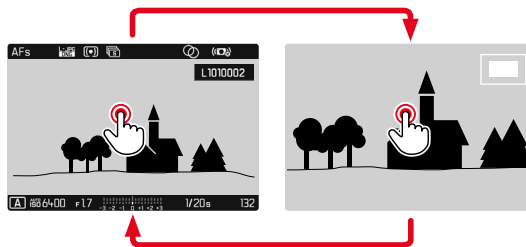
Através do controle Touch



- ▶ Contrair/expandir
 - A gravação é reduzida/alargada na posição correspondente.



- ▶ Deslizar para mover a posição da seção na imagem ampliada como desejado
 - O retângulo dentro da moldura no canto superior direito mostra a ampliação atual e a posição da seção exposta.



- ▶ Tocar duplo
 - Alterna entre o 3. nível de ampliação no ponto tocado e a vista normal em ecrã inteiro.

Através do controle-chave

- ▶ Girar roda de polegar (para a direita: aumentar a ampliação, para a esquerda: diminuir a ampliação)

ou

- ▶ Pressionar botão da roda de polegar
 - Alterna entre o 3. nível de ampliação no ponto tocado e a vista normal em ecrã inteiro.
- ▶ Utilizar o botão de seleção para mover a posição da seção como desejado quando a imagem é ampliada
 - O rectângulo dentro da moldura no canto superior direito mostra a ampliação atual e a posição da seção exposta.

Mesmo com uma fotografia ampliada, é possível mudar para outra fotografia, que é então mostrada diretamente na mesma ampliação.

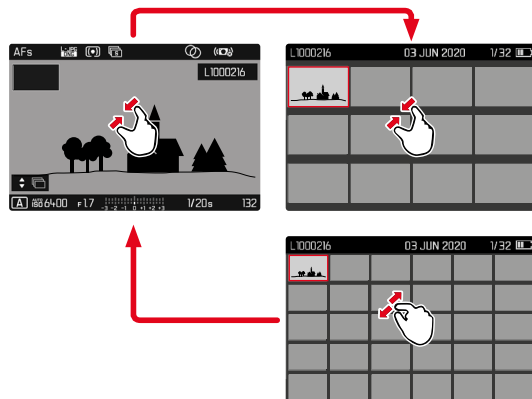
- ▶ Manter pressionado o botão **PLAY** e gire a roda de polegar

Notas

- Poderá não ser possível ampliar as fotografias tiradas com outros tipos de câmaras.
- As gravações de vídeo não podem ser ampliadas.

EXIBIR MULTI GRAVAÇÕES EM SIMULTÂNEO

Para uma melhor visão geral ou para poder encontrar mais facilmente a gravação desejada, é possível exibir várias gravações em escala reduzida ao mesmo tempo numa visualização geral. Estão disponíveis visores gerais com 12 e 30 gravações.

APRESENTAÇÃO GERALAtravés do controle Touch

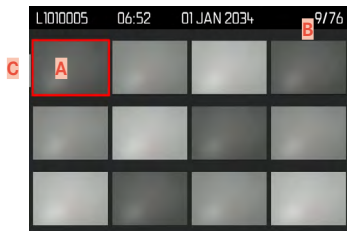
- ▶ Contração
 - Ver alterações para mostrar 12, depois 30 gravações.

Para ir para mais gravações

- ▶ Deslizar para cima/para baixo

Através do controle-chave

- ▶ Girar a roda de polegar para a esquerda
 - 12 gravações são exibidas simultaneamente. Ao voltar a girar, é possível observar 30 gravações ao mesmo tempo.



- A** Gravação atualmente selecionada
- B** Número da gravação atualmente selecionada
- C** Barra de rolagem

A gravação atualmente selecionada é marcada pela moldura vermelha e pode ser selecionada para visualização.

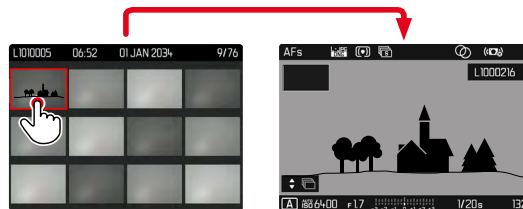
Para navegar entre as gravações

- ▶ Pressionar o botão de seleção na direção desejada ou
- ▶ Manter pressionado o botão **PLAY** e gire a roda de polegar

Para exibir a gravação no tamanho normal

Através do controle Touch

- ▶ Distender ou
- ▶ Tocar brevemente na gravação desejada



Através do controle-chave

- ▶ Girar a roda de polegar para a direita ou
- ▶ Pressionar botão da roda de polegar/botão **PLAY**/botão central


MARCAR/AVALIAR GRAVAÇÕES

As gravações podem ser marcadas como favoritas para uma recuperação mais rápida ou para facilitar a eliminação posterior de múltiplas gravações. A marcação é possível tanto na vista normal como na vista panorâmica.


Nota

- O menu de reprodução pode ser cancelado em qualquer altura com o botão **MENU**.

Para marcar uma gravação

- ▶ Pressionar botão de zoom/armazenamento
 - A gravação é marcada através de . Quando visto em tamanho normal, o símbolo aparece na linha de cabeçalho mais à direita, na visualização geral no canto superior esquerdo das gravações reduzidas.

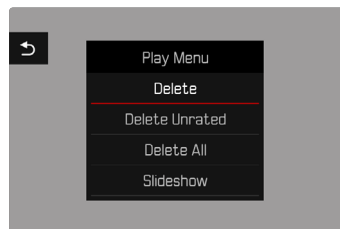
Para chamar a ampliação

- ▶ Pressionar botão de zoom/armazenamento
 - A marcação desaparece .

ELIMINAR GRAVAÇÕES

Há várias maneiras de eliminar gravações:

- eliminar gravações individuais
- eliminar multi gravações
- apagar todas as gravações não marcadas/desmarcadas
- eliminar todas as gravações



Importante

- Depois de eliminadas, as gravações não podem ser recuperadas.

ACESSO RÁPIDO ÀS FUNÇÕES DE ELIMINAÇÃO

Todas as funções do menu de reprodução podem ser atribuídas ao botão **FN**. Isto torna possível chamar as funções de eliminação mais frequentemente necessárias individualmente com um único toque de tecla.

Configuração de fábrica: **Delete Single**

- ▶ Pressionar botão **FN** por um longo tempo
 - Aparece uma lista com funções no menu de reprodução.



- ▶ Selecionar a função desejada
 - A função é atribuída ao botão **FN**.

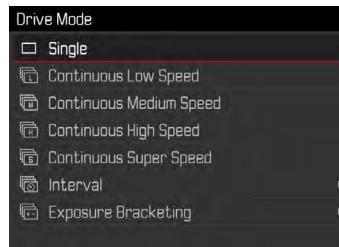
As descrições nas seções seguintes são baseadas nas configurações de fábrica.


Nota

- A função atribuída é independente da visualização atual, por exemplo, a vista geral de eliminação também pode ser chamada diretamente na visualização de ecrã inteiro. Isto não se aplica se o botão **FN** controlar um elemento de controle no monitor (por exemplo, no ecrã de eliminação).

ELIMINAR GRAVAÇÕES INDIVIDUAIS

- ▶ Pressionar botão **MENU**
- ▶ Selecionar no menu de reprodução **Delete**
 - O ecrã de eliminação aparece.



- ▶ Selecionar o símbolo de eliminação  (tocar brevemente e diretamente no símbolo ou pressionar o botão central)
 - O LED pisca durante o processo de eliminação. Isto pode demorar algum tempo.
 - A seguinte gravação aparece. Se não houver uma gravação gravada no cartão de memória, a mensagem **No valid picture to play** aparece.

Para cancelar a eliminação e voltar ao modo de reprodução normal

- ▶ Seleccionar o símbolo de retorno ↶
(tocar brevemente diretamente no símbolo ou pressionar o botão **PLAY**)

Notas

- O ecrã de eliminação só pode ser acedido a partir da visualização geral ao pressionar o botão **MENU**, uma vez que a função de menu **Delete** do menu de reprodução não está disponível neste contexto.
- Mesmo quando o ecrã de eliminação está ativo, as funções de navegação e ampliação estão sempre disponíveis.

ELIMINAR MULTI GRAVAÇÕES

Numa síntese de eliminação com doze gravações em escala reduzida, várias gravações podem ser seleccionadas e depois eliminadas de uma só vez. Pode ser alcançado de duas maneiras.


- ▶ Girar a roda de polegar para a esquerda
 - Aparece a visualização geral.
- ▶ Pressionar botão **MENU**
- ▶ Seleccionar no menu de reprodução **Delete Multi**
 - Aparece a síntese de eliminação.

ou


- ▶ Pressionar botão **MENU**
- ▶ Seleccionar no menu de reprodução **Delete**
 - O ecrã de eliminação aparece.
- ▶ Girar a roda de polegar para a esquerda
 - Aparece a síntese de eliminação.




Qualquer número de gravações pode ser selecionado neste ecrã.

- ▶ Selecionar a gravação desejada
- ▶ Pressionar o botão central / botão da roda de polegar ou
- ▶ Tocar brevemente na gravação desejada
 - As gravações selecionadas para apagar são marcadas com um símbolo vermelho de eliminação .

Para eliminar as gravações desejadas

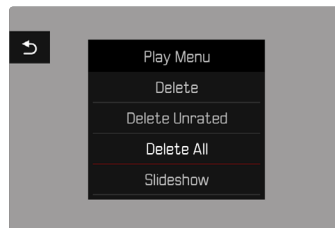
- ▶ Selecionar o símbolo de eliminação  (tocar brevemente e diretamente no símbolo ou pressionar o botão central)
 - A consulta `Do you want to delete all marked files?` aparece.
- ▶ Selecionar **Yes**

Para cancelar a eliminação e voltar ao modo de reprodução normal

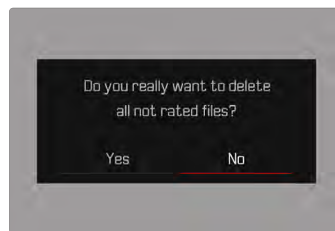
- ▶ Selecionar o símbolo de retorno  (tocar brevemente diretamente no símbolo ou pressionar o botão **PLAY**)

ELIMINAR TODAS AS GRAVAÇÕES

- ▶ Pressionar botão **MENU**
- ▶ Selecionar no menu de reprodução **Delete All**



- A consulta `Do you want to delete all files?` aparece.



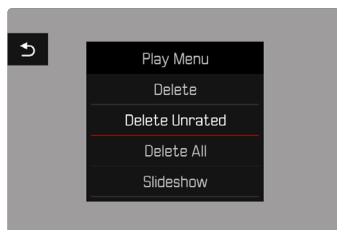
- ▶ Selecionar **Yes**

Nota

- Após a eliminação bem sucedida, aparece a seguinte mensagem `No valid picture to play`. Se a operação de eliminação não foi bem sucedida, a fotografia original é novamente exibida. Ao eliminar várias ou todas as fotografias, pode aparecer temporariamente um ecrã de notas devido ao tempo necessário para processar os dados.

ELIMINAR GRAVAÇÕES NÃO AVALIADAS

- ▶ Pressionar botão **MENU**

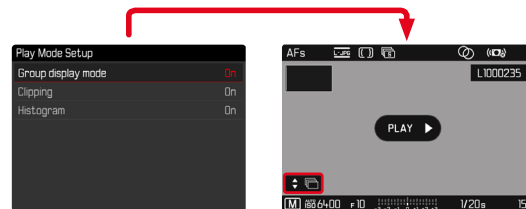


- ▶ Seleccionar no menu de reprodução **Delete Unrated**
 - A consulta **Do you really want to delete all not rated files?** aparece.
- ▶ Seleccionar **Yes**
 - O LED pisca durante a eliminação. Isto pode demorar algum tempo. Aparecerá então a próxima fotografia marcada. Se não houver outra fotografia guardada no cartão, a mensagem **No valid picture to play** aparece.

ELIMINAR SÉRIE DE FOTOGRAFIAS

As séries de fotografias podem ser agrupadas e rapidamente eliminadas. Para o fazer, as fotografias devem ser agrupadas.

- ▶ Seleccionar no menu principal **Play Mode Setup**
- ▶ Seleccionar **Group display mode**
- ▶ Seleccionar **On/Off**



- ▶ Seleccionar fotografia substituta



- ▶ Eliminar
 - Todas fotografias da série de fotografias serão eliminadas.

PRÉ-VISUALIZAÇÃO DAS ÚLTIMAS FOTOGRAFIAS

As gravações fotográficas e gravações de vídeo podem ser automaticamente exibidas imediatamente após a gravação, por exemplo, para verificar rápida e facilmente o sucesso da gravação. A duração da visualização automática pode ser definida.

- ▶ Selecionar no menu principal **Preview**
- ▶ Selecionar a função ou duração desejada no submenu (**Off**, **1 s**, **3 s**, **5 s**, **Permanent**, **Shutter pressed**)

Permanent: A última gravação é exibida até que o a reprodução automática seja iniciada, ao pressionar aos toques o botão **PLAY** ou ao pressionar o botão do obturador.

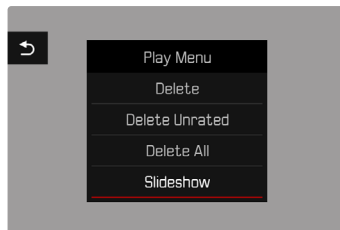
Shutter pressed: A última gravação é exibida enquanto o botão do obturador é mantido pressionado.

Notas

- Durante a duração da reprodução automática, todos os botões exceto o botão **FN**, botão de menu, e botão da roda de polegar mudarão para o modo de reprodução normal e executarão as suas funções. A câmara permanecerá em modo de reprodução até que o modo seja cancelado.
- A marcação e eliminação só são possíveis no modo de reprodução normal e não durante a reprodução automática.
- Ao utilizar as funções de gravação contínua ou gravação de intervalo, é exibida a última imagem da série ou, enquanto a imagem ainda está a ser gravada, a última imagem da série já gravada no cartão.
- Com as durações de exibição temporizadas (**1 s**, **3 s**, **5 s**) a reprodução automática pode ser parada antecipadamente ao pressionar aos toques o botão **PLAY** ou ao tocar o botão do obturador.

APRESENTAÇÃO DE SLIDES

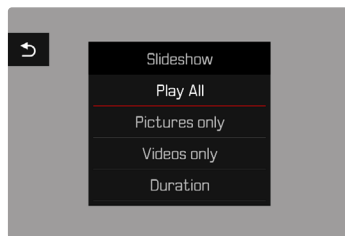
No modo de reprodução, pode ser chamada uma função de apresentação deslizando para mostrar automaticamente as gravações armazenadas, uma após a outra. Pode escolher, se todas as gravações (**Play All**), somente fotografias (**Pictures only**), ou somente vídeos (**Videos only**) devem ser mostrados. Para fotografias estáticas, pode selecionar quanto tempo quer mostrar as imagens (**Duration**).



DEFINIR DURAÇÃO

- ▶ Pressionar botão **MENU**
- ▶ Selecionar no menu de reprodução **Slideshow**
- ▶ Selecionar **Duration**
- ▶ Selecionar a duração desejada (**1 s**, **2 s**, **3 s**, **5 s**)

INICIAR A APRESENTAÇÃO DE SLIDES



- ▶ Pressionar botão **MENU**
- ▶ Selecionar no menu de reprodução **Slideshow**
- ▶ Selecionar a definição desejada (**Play All**, **Pictures only**, **Videos only**)
 - A apresentação de slides começa automaticamente com as gravações selecionadas e corre num loop infinito até ser interrompida.

TERMINAR A APRESENTAÇÃO DE SLIDES

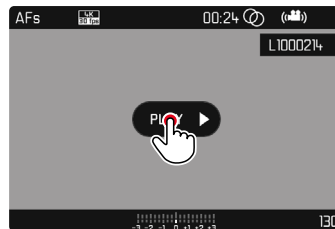
- ▶ Pressionar botão **PLAY**
- ou
- ▶ Tocar no botão do obturador
 - A câmara muda para o modo apropriado.

Notas

- Um ecrã intermédio pode aparecer brevemente durante a preparação dos dados até que a reprodução comece.
- As definições em **Duration** são mantidos mesmo depois de a câmara ser desligada.
- A função **Slideshow** pode ser selecionada para o acesso rápido através do botão **FN** (ver pág. 119).

REPRODUÇÃO DE VÍDEO

Quando a gravação de vídeo é seleccionada no modo de reprodução, aparece no monitor **PLAY ▶**.



INICIAR REPRODUÇÃO

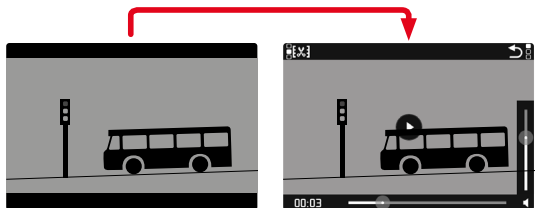
- ▶ Pressionar botão central
- ou
- ▶ Tocar **PLAY ▶** brevemente

CHAMAR OS ELEMENTOS DE CONTROLE

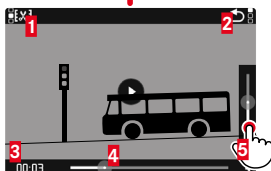
Os elementos de controle são exibidos quando a reprodução é interrompida.

Através do controle Touch

- ▶ Tocar brevemente no monitor em qualquer ponto



- 1 Função de edição de vídeo
- 2 Parar a reprodução de vídeo
- 3 Tempo decorrido da reprodução
- 4 Barra de estado da reprodução
- 5 Volume da reprodução



Através do controle-chave

- ▶ Pressionar botão central

Nota

- Os elementos de controle saem após ca. de 3 s. Tocar novamente no monitor ou pressionar o botão central para os exibir novamente.

INTERROMPER A REPRODUÇÃO

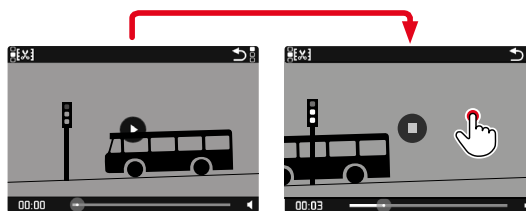
- ▶ Tocar brevemente no monitor em qualquer ponto ou
- ▶ Pressionar botão central

CONTINUAR A REPRODUÇÃO

Enquanto os elementos de controle são visíveis:

Através do controle Touch

- ▶ Tocar brevemente no monitor em qualquer parte da imagem



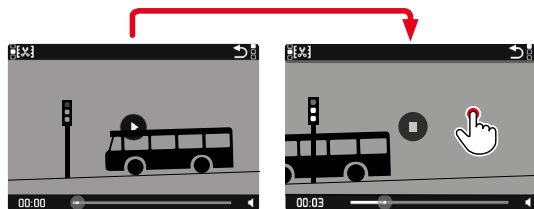
Através do controle-chave

- ▶ Pressionar botão central

CONTINUAR A REPRODUÇÃO EM QUALQUER PONTO

Enquanto os elementos de controle são visíveis:

- ▶ Tocar brevemente na barra de estado da reprodução na posição desejada

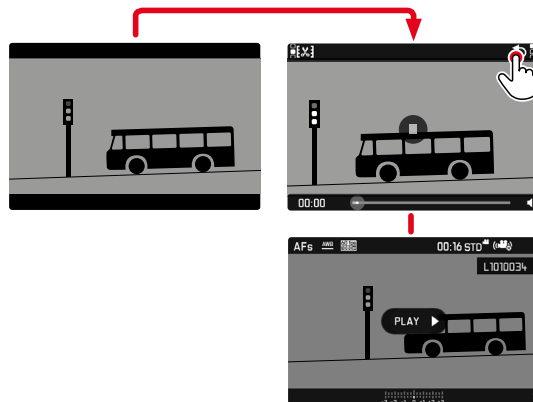


TERMINAR REPRODUÇÃO

Através do controle Touch

Enquanto os elementos de controle são visíveis:

- ▶ Tocar brevemente o símbolo de retorno ↶



Através do controle-chave

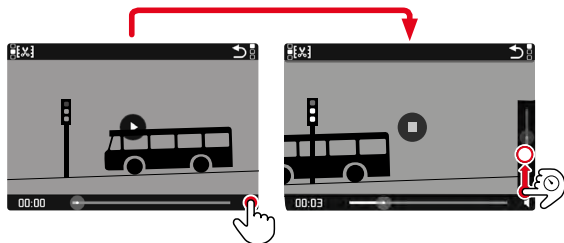
- ▶ Pressionar botão **PLAY**

DEFINIR VOLUME

Através do controle Touch

Enquanto os elementos de controle são visíveis:


- ▶ Tocar brevemente no símbolo do volume
- ▶ Tocar brevemente na barra de volume na posição desejada



Através do controle-chave

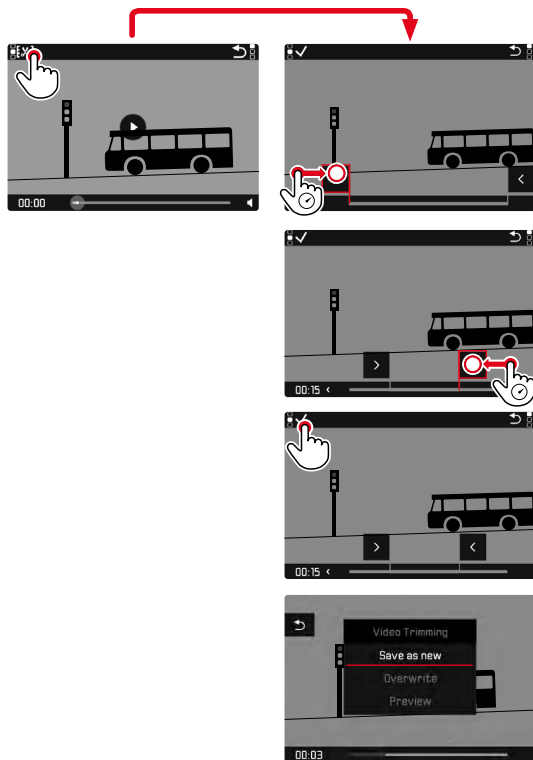
- ▶ Pressionar botão de seleção superior/inferior
 - A barra de volume aparece.
- ▶ Pressionar o botão de seleção para cima (mais alto) ou para baixo (mais silencioso)

Nota

- Na posição mais baixa da barra, a reprodução do som é desligada, o símbolo de volume muda para .

RECORTAR VÍDEOS

Através do controle Touch



Através do controle-chave

CHAMAR A FUNÇÃO DE CORTE

- ▶ Pressionar botão **FN**
 - Aparece o ecrã de edição de vídeo, a marca de corte esquerda é marcada a vermelho (= ativo).

MUDAR O PONTO DE CORTE ATIVO

- ▶ Pressionar o botão de seleção esquerda/direita
 - O ponto de corte selecionado é marcado a vermelho (= ativo).

MOVER O PONTO DE CORTE ATIVO

- ▶ Girar roda de polegar
 - Na parte inferior esquerda do rodapé, é indicado o tempo atualmente selecionado do respetivo ponto de corte. Uma imagem estática da fotografia nessa altura aparece em segundo plano.

CORTAR

- ▶ Pressionar o botão **FN**, para confirmar os cortes
 - O menu **Video Trimming** aparece.
- ▶ Selecionar no menu **Video Trimming** a função desejada (**Save as new**, **Overwrite**, **Preview**)

Save as new	O novo vídeo <u>também</u> será guardado, o vídeo original também será preservado.
Overwrite	O novo vídeo editado é guardado, o vídeo original é apagado.
Preview	O novo vídeo é exibido. Não é guardado nem apagado do original.

CANCELAR A FUNÇÃO DE CORTE

A função de cultura pode ser cancelada em qualquer altura desde que não tenha sido feita qualquer seleção no menu **Video Trimming**.

- ▶ Pressionar botão **PLAY**
 - Aparece o ecrã inicial de reprodução de vídeo.

Notas

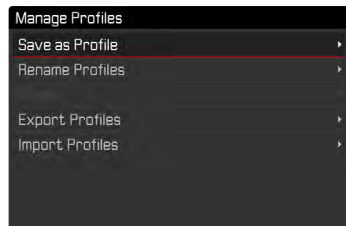
- Nos três casos, aparecerá temporariamente um ecrã de nota apropriado, devido ao tempo necessário para processar os dados. O novo vídeo é então exibido.
- Se escolher **Save as new** a numeração das gravações existentes não será alterada. O vídeo recentemente criado será adicionado ao final da fila.

OUTRAS FUNÇÕES

PERFIS DO UTILIZADOR

Com esta câmara, qualquer combinação de todas as definições do menu pode ser armazenada permanentemente, por exemplo, para poder chamá-los rápida e facilmente em qualquer altura para situações/motivos recorrentes. Um total de seis posições de memória estão disponíveis para tais combinações, mais uma configuração de fábrica imutável que pode ser chamada a qualquer momento (**Default Profile**). Os nomes dos perfis guardados podem ser livremente selecionados.

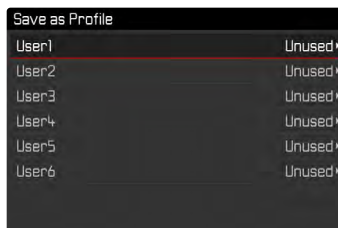
Por exemplo, os perfis definidos na câmara podem ser transferidos para um cartão de memória para utilização com outra câmara. Os perfis guardados num cartão também podem ser transferidos para a câmara.



GUARDAR AS DEFINIÇÕES ATUAIS COMO PERFIL DE UTILIZADOR

Gravar definições/criar um perfil.

- ▶ Definir as funções desejadas individualmente no menu de controle
- ▶ Selecionar no menu principal **User Profile**
- ▶ Selecionar **Manage Profiles**
- ▶ Selecionar **Save as Profile**
- ▶ Selecionar a memória desejada



- ▶ Confirmar o processo

Nota

- Os perfis existentes são sobrescritos com as definições atuais.

RENOMEAR PERFIS

- ▶ Selecionar no menu principal **User Profile**
- ▶ Selecionar **Manage Profiles**
- ▶ Selecionar **Rename Profiles**
- ▶ Selecionar o perfil desejado
- ▶ Introduzir e confirmar o nome desejado no submenú do teclado correspondente (ver pág. 47)

APLICAR/ATIVAR PERFIS

Configuração de fábrica: **Default Profile**

- ▶ Selecionar no menu principal **User Profile**
 - Aparece uma lista com os nomes dos perfis.
- ▶ Selecionar o perfil desejado
 - O perfil selecionado é marcado com **Ativo**.
 - As posições de memória não utilizadas aparecem a cinzento.

ELIMINAR PERFIS

- ▶ Selecionar no menu principal **User Profile**
- ▶ Selecionar **Manage Profiles**
- ▶ Selecionar **Delete**
- ▶ Selecionar o perfil desejado
- ▶ Confirmar o processo

EXPORTAR/IMPORTAR PERFIS DE/PARA O CARTÃO DE MEMÓRIA

- ▶ Selecionar no menu principal **User Profile**
- ▶ Selecionar **Manage Profiles**
- ▶ Selecionar **Export Profiles** ou **Import Profiles**
- ▶ Confirmar o processo

Notas

- Ao importar e exportar todos, os locais dos perfis são sempre transferidos de ou para o cartão, incluindo os perfis não utilizados. Como resultado, ao importar perfis, todos os locais dos perfis já existentes na câmara são sobrescritos. Não é possível importar ou exportar perfis individuais.
- Durante a exportação, qualquer conjunto de perfis existentes no cartão de memória será substituído sem mais consultas.

GESTÃO DE DADOS

ESTRUTURA DE DADOS NO CARTÃO DE MEMÓRIA

ESTRUTURA DA PASTA

Os ficheiros (= gravações) nos cartões de memória são guardados em pastas criadas automaticamente. Os primeiros três dígitos indicam o número da pasta (dígitos), os últimos cinco o nome da pasta (letras). A primeira pasta é denominada «100LEICA», a segunda «101LEICA». O próximo número livre é sempre criado como o número da pasta, é possível um máximo de 999 pastas.

ESTRUTURA DOS FICHEIROS

As designações dos ficheiros nestas pastas são compostos por onze caracteres. Na configuração de fábrica, o primeiro ficheiro é designado «L1000001.XXX», o segundo ficheiro é designado «L1000002.XXX», e assim por diante. A primeira letra é seleccionável, o «L» da configuração de fábrica representa a marca da câmara. Os primeiros três dígitos são idênticos ao número da pasta atual. Os quatro dígitos seguintes indicam o número do ficheiro. Quando o ficheiro número 9999 é alcançado, é automaticamente criada uma nova pasta na qual a numeração começa de novo a partir de 0001. Os últimos três dígitos após o ponto indicam o formato de arquivo (DNG ou JPG).

Notas

- Se forem utilizados cartões de memória não formatados com esta câmara, o número do ficheiro é automaticamente reposto para 0001. No entanto, se o cartão de memória em uso já contiver um ficheiro com um número superior, a numeração continuará a partir desse número.
- Quando se atinge a pasta número 999 e o ficheiro número 9999, aparecerá uma mensagem de aviso no monitor e toda a numeração deve ser reposta.
- Para repor o número da pasta para 100, formatar o cartão de memória e repor o número da imagem imediatamente a seguir.

EDITAR NOME DO FICHEIRO

- ▶ Seleccionar no menu principal **Edit File Name**
 - Aparece um submenú do teclado.
 - A linha de entrada contém a configuração de fábrica «L» como primeira letra do nome do ficheiro. Apenas esta letra pode ser alterada.
- ▶ Introduza as letras desejadas (ver pág. 47)
- ▶ Confirmar

Notas

- A alteração do nome do ficheiro aplica-se a todas as gravações subsequentes ou até que seja novamente alterada. O número de sequência não é alterado por isto; no entanto, é repostado através da criação de uma nova pasta.
- Ao repor a configuração de fábrica, a letra inicial é automaticamente reposta para «L».
- As letras minúsculas não estão disponíveis.

CRIAR NOVA PASTA

- ▶ Seleccionar no menu principal **Reset Image Numbering**
 - Aparece uma consulta correspondente.
- ▶ Confirmar a criação de uma nova pasta (**Yes**) ou revogar (**No**)

Nota

- A primeira parte do nome (primeira letra) de uma nova pasta criada desta forma permanece inalterada em relação à anterior; a numeração do ficheiro nela começa novamente em 0001.

LOCAL DE GRAVAÇÃO COM GPS (APENAS EM CONJUNTO COM A APLICAÇÃO LEICA FOTOS)

O GPS (Global Positioning System) torna possível determinar a respetiva posição do receptor a nível mundial. A função GPS é ativada automaticamente quando é estabelecida uma ligação à aplicação Leica FOTOS. A câmara recebe então continuamente os dados da posição atual (latitude e longitude, altitude acima do nível do mar) e grava-os nos dados exif das fotografias.

Notas

- Esta função só está disponível enquanto a câmara estiver ligada á Leica FOTOS.
- A utilização de GPS e tecnologias relacionadas pode ser restringida em certos países ou regiões. As violações serão processadas pelas autoridades estatais.
- Portanto, antes de viajar para o estrangeiro, deve sempre verificar com a embaixada do país em questão ou com o seu operador turístico.

FORMATAR O CARTÃO DE MEMÓRIA

Com os cartões de memória já inseridos, normalmente não é necessário formatá-los. Contudo, quando um cartão não formatado é utilizado pela primeira vez, deve ser formatado. Recomenda-se que os cartões de memória sejam formatados ocasionalmente, uma vez que certos dados residuais (informação que acompanha a gravação) podem ocupar a capacidade de armazenamento.

- ▶ Selecionar no menu principal **Format Card**
- ▶ Confirmar o processo

Notas

- Não desligue a câmara enquanto a operação estiver em curso.
- Ao formatar o cartão de memória todos os dados no cartão são perdidos. A formatação não é impedida pela proteção contra eliminação de gravações marcadas apropriadamente.
- Todas as gravações devem, portanto, ser transferidas regularmente para um dispositivo de armazenamento em massa seguro, tal como o disco rígido de um computador.
- Com uma formatação simples, os dados no cartão não se perdem irrevogavelmente no início. Apenas o diretório é eliminado, de modo a que os ficheiros existentes deixem de estar diretamente acessíveis. Com o software apropriado, os dados podem ser tornados novamente acessíveis. Apenas os dados que são subsequentemente sobrescritos ao guardar novos dados, são de facto apagados permanentemente.
- Se o cartão de memória foi formatado noutra dispositivo, tal como um computador, deve ser reformatado na câmara.
- Se o cartão de memória não puder ser formatado / sobrescrito, deve perguntar ao seu revendedor ou ao Atendimento ao Cliente Leica (ver pág. 164) para obter orientação.

TRANSFERÊNCIA DE DADOS

Os dados podem ser facilmente transferidos para dispositivos móveis com Leica FOTOS (ver pág. 138). Em alternativa, a transferência pode ser feita por meio de um leitor de cartões.

Nota

- A utilização de um leitor de cartões é recomendada para a transferência de ficheiros maiores.

TRABALHAR COM DADOS BRUTOS (DNG)

Se quiser editar o formato DNG, necessitará de software apropriado, tal como o conversor de dados brutos profissional Adobe® Photoshop® Lightroom®.

Permite-lhe converter dados brutos guardados com a mais alta qualidade. Além disso, oferece algoritmos de qualidade otimizada para processamento digital de cor, que ao mesmo tempo permitem um ruído particularmente baixo e uma resolução de imagem surpreendente. Durante a edição, tem a opção de ajustar posteriormente parâmetros tais como gradação, nitidez, etc., para alcançar a mais alta qualidade de imagem possível.

Com a compra desta câmara receberá uma subscrição limitada no tempo para a subscrição da Adobe Creative Cloud Foto. Para o utilizar, a câmara deve ser registada sob: club.leica-camera.com

REINICIALIZAÇÃO DA CÂMARA PARA A CONFIGURAÇÃO DE FÁBRICA

Com esta função, todas as definições individuais do menu feitas podem ser repostas para a respetiva configuração de fábrica de uma só vez. É possível excluir perfis do utilizador, definições Wi-Fi e Bluetooth, e numeração das imagens da reinicialização independentemente um do outro.

- ▶ Selecionar no menu principal **Reset Camera**
 - Aparece a consulta **Reset Camera Settings?**.
- ▶ Confirmar a restauração das definições básicas (**Yes**)/recusar (**No**)
 - Se selecionar **No**, a redefinição será cancelada e o visor retornará ao menu principal. Se confirmar com **Yes**, há várias consultas sobre as configurações opcionalmente redefiníveis.
- ▶ Confirmar a reposição dos perfis do utilizador (**Yes**)/recusar (**No**)
- ▶ Confirmar a reposição das configurações Wi-Fi e Bluetooth (**Yes**)/recusar (**No**)
- ▶ Confirmar a reposição da numeração das imagens (**Yes**)/recusar (**No**)
 - A nota **Please Restart the Camera** é exibida.
- ▶ Desligar e voltar a ligar a câmara

Notas

- Após a reposição, a data & hora bem como o idioma devem ser novamente definidas. As consultas correspondentes aparecem.
- Reiniciar a numeração das imagens também pode ser feita separadamente no item de menu **Reset Image Numbering** (ver pág. 133).

ATUALIZAÇÕES DE FIRMWARE

Leica está constantemente a trabalhar no desenvolvimento e optimização da sua câmara. Uma vez que muitas das funções da câmara são puramente controladas por software, melhorias e extensões da gama de funções podem ser instaladas na sua câmara numa data posterior. Para este fim, Leica oferece as chamadas atualizações de firmware a intervalos irregulares, que estão disponíveis para download na nossa página inicial.

Depois de ter registado a sua câmara, Leica informá-lo-á sobre todas as novas atualizações.

Para determinar que versão de firmware está instalada

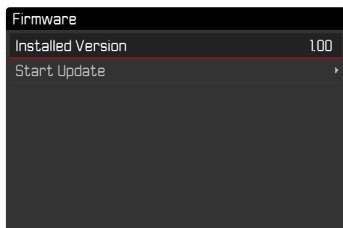
- ▶ Selecionar no menu principal **Camera Information**
 - As versões de firmware atuais são exibidas.

Mais informações sobre o registo, atualizações de firmware ou os seus downloads para a sua câmara, bem como quaisquer alterações e adições às explicações deste manual, podem ser encontradas na «Área do Cliente» em:

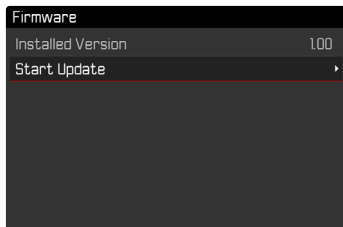
club.leica-camera.com

ATUALIZAR O FIRMWARE DA CÂMARA

- ▶ Descarregar o firmware mais recente
- ▶ Guardar no cartão de memória
- ▶ Colocar o cartão de memória na câmara
- ▶ Ligar a câmara
- ▶ Selecionar no menu principal **Camera Information**
- ▶ Selecionar **Firmware**



- ▶ Selecionar **Start Update**
 - Aparece uma consulta com informações sobre a atualização.



- ▶ Verificar informação sobre versões
- ▶ Selecionar **Yes**
 - A consulta **Save profiles on SD Card?** aparece.

- ▶ Selecionar **Yes/No**
 - A atualização começa automaticamente.
 - Após a conclusão com êxito, aparece uma mensagem correspondente com o pedido de reinício.
- ▶ Desligar e voltar a ligar a câmara

Notas

- Nunca desligue a câmara antes de a atualização estar completa.
- Se a bateria não estiver suficientemente carregada, aparecerá a mensagem de aviso **Insufficient battery Update not possible**. Neste caso, carregar primeiro a bateria e repetir o procedimento acima descrito.
- Após o reinício, a data & hora bem como o idioma devem ser novamente definidas. As consultas correspondentes aparecem.
- No submenu **Camera Information** encontrará dispositivos adicionais e marcas e números de aprovação específicos do país.

LEICA FOTOS

A câmara pode ser controlada à distância com um smartphone/tablet. Para tal, a aplicação «Leica FOTOS» deve primeiro ser instalada no dispositivo móvel.

- ▶ Digitalize o seguinte código QR com o dispositivo móvel



ou

- ▶ Instalar a aplicação da Apple App Store™ / Google Play Store™

CONETAR

CONETAR PELA PRIMEIRA VEZ COM O DISPOSITIVO MÓVEL

A ligação é feita via Bluetooth. Ao ligar-se a um dispositivo móvel pela primeira vez, deve ser feito um emparelhamento entre a câmara e o dispositivo móvel.

NO DISPOSITIVO MÓVEL

- ▶ Ativar Bluetooth
- ▶ Iniciar Leica FOTOS
- ▶ Selecionar o modelo de câmara



- ▶ Selecionar no menu principal **Leica FOTOS**
- ▶ Selecionar **Bluetooth**
- ▶ Selecionar **On**
 - A função Bluetooth é ativada.
- ▶ Selecionar **Pair**
- ▶ Siga as instruções em Leica FOTOS
 - A câmara é adicionada à lista de dispositivos conhecidos.
 - Se a ligação for bem sucedida, os ícones «Bluetooth» e «GPS» aparecem no monitor.

Notas

- O processo de emparelhamento pode demorar alguns minutos.
- O emparelhamento só precisa ser realizado uma vez para cada dispositivo móvel. A câmara é adicionada à lista de dispositivos conhecidos.
- Quando gravar com uma conexão existente a Leica FOTOS, os dados de posição são automaticamente determinados via GPS e escritos para os dados Exif.

LIGAR A DISPOSITIVOS CONHECIDOS

- ▶ Selecionar no menu principal **Leica FOTOS**
- ▶ Selecionar **Bluetooth**
- ▶ Selecionar **On**
 - A função Bluetooth é ativada.
 - A câmara liga-se automaticamente ao dispositivo móvel.

Notas

- Se vários dispositivos conhecidos estiverem dentro do alcance, a câmara liga-se automaticamente ao dispositivo que responde primeiro. Não é possível especificar um dispositivo móvel preferido.
- Se o dispositivo errado for ligado, a ligação deve ser desconetada e restabelecida.

CANCELAR CONEXÃO

Se já não for necessária uma ligação a um dispositivo móvel, é recomendável terminar a WLAN fornecida pela câmara.

- ▶ Selecionar no menu principal **Leica FOTOS**
- ▶ Selecionar **Bluetooth**
- ▶ Selecionar **Off**

REMOVER DISPOSITIVOS CONHECIDOS DA LISTA

Recomenda-se a remoção de dispositivos raramente ligados da lista de dispositivos conhecidos para evitar conexões indesejadas.

- ▶ Selecionar no menu principal **Leica FOTOS**
- ▶ Selecionar **Delete**
- ▶ Selecionar o dispositivo desejado
 - O alerta de segurança aparece no monitor.
- ▶ Selecionar **Yes**

Nota

- Para voltar a ligar um dispositivo eliminado à câmara, é necessário um novo emparelhamento.

CONTROLE REMOTO DA CÂMARA

O controle remoto permite-lhe tirar gravações e vídeos do seu dispositivo móvel, ajustar as definições de gravação e transferir dados para o dispositivo móvel. Uma lista das funções e instruções de funcionamento disponíveis pode ser encontrada em Leica FOTOS.

REMOTE WAKEUP DA CÂMARA

Quando esta função é ativada na câmara, é possível ativar remotamente a câmara que está desligada ou em modo de espera. O Bluetooth deve ser ativado para isso.

- ▶ Selecionar no menu principal **Leica FOTOS**
- ▶ Selecionar no submenu **Remote Wakeup**
- ▶ Selecionar **On**
 - A câmara procura os dispositivos conhecidos e conecta-se automaticamente a eles.

Notas importantes

- O Remote Wakeup funciona mesmo se a câmara tiver sido desligada no interruptor principal.
- A ativação acidental da câmara no Remote Wakeup pode levar a gravações indesejadas e a um elevado consumo de energia.
- Se o seu próprio dispositivo móvel não estiver atualmente ligado ou se a função Bluetooth no dispositivo móvel estiver desligada, um dispositivo de terceiros, se previamente ligado, pode também ter acesso à câmara. Isto pode permitir o acesso não autorizado aos seus dados ou funções de câmara por terceiros.

Solução

- Não ativar a função até pouco antes de uma utilização prevista.
- Desligar sempre a função imediatamente após a utilização prevista.

CUIDADOS/ARMAZENAMENTO

Se não utilizar a câmara durante muito tempo, recomenda-se o seguinte:

- Desligar a câmara
- Retirar o cartão de memória
- Retirar a bateria (após aproximadamente 2 meses a hora e data introduzidas serão perdidas)

CORPO DA CÂMARA

- Manter o seu equipamento cuidadosamente limpo, pois qualquer contaminação é também um local de reprodução de microrganismos.
- Limpar a câmara apenas com um pano macio e seco. A sujidade teimosa deve primeiro ser humedecida com um detergente fortemente diluído e depois limpa-se com um pano seco.
- Se a água salgada salpicar na câmara, humedeça primeiro um pano macio com água da torneira, torça-o bem, e depois limpar a câmara. Em seguida, limpar bem com um pano seco.
- Para remover manchas e impressões digitais, limpar a câmara com um pano limpo e sem pêlos. A sujidade mais grosseira nos cantos de difícil acesso do corpo da câmara pode ser removida com uma pequena escova. As lamelas de fecho não podem, em caso algum, ser tocadas.
- Armazenar a câmara de preferência num recipiente fechado e acolchoado de modo a que nada possa esfregar contra ela e que fique protegida do pó.
- Armazenar a câmara num local seco, bem ventilado e protegido de altas temperaturas e humidade. Se a câmara for utilizada num ambiente húmido, é essencial que esteja livre de toda a humidade antes de ser armazenada.
- Para evitar ataques fúngicos, não guardar a câmara num saco de couro durante longos períodos de tempo.

- As bolsas fotográficas que se tenham molhado durante a utilização devem ser esvaziadas para evitar danos no seu equipamento por humidade e quaisquer resíduos de agentes de curtimento de couro que possam ser libertados.
- Todos os rolamentos movidos mecanicamente e superfícies deslizantes da sua câmara são lubrificadas. Se a câmara não for utilizada durante um longo período de tempo, deve ser acionada várias vezes a cada três meses, aproximadamente, para evitar que os pontos de lubrificação se tornem resinosos. Recomenda-se também o ajuste e utilização repetida de todos os outros elementos de funcionamento.
- Quando usado em climas tropicais quentes e húmidos, o equipamento da câmara deve ser exposto ao sol e ao ar tanto quanto possível para proteger contra ataques fúngicos. O armazenamento em recipientes ou sacos bem fechados só é recomendado se também for utilizado um agente de secagem como o gel de sílica.

OBJETIVA

- Nas lentes objetivas exteriores, a remoção do pó com uma escova de pêlo macia é normalmente suficiente. No entanto, se estiverem mais sujas, podem ser cuidadosamente limpas com um pano limpo e macio, garantindo livre de corpos estranhos, em movimentos circulares do interior para o exterior. São recomendados panos de microfibra para este fim, que estão disponíveis em lojas especializadas em fotografia e óptica e são armazenados num recipiente protector. Podem ser lavados a temperaturas até 40°C, mas não usar amaciador de tecidos nem engomá-los. Panos de limpeza de vidros impregnados com substâncias químicas não devem ser utilizados, uma vez que podem danificar as lentes objetivas.
- Proteção ideal da objetiva frontal em condições desfavoráveis de fotografia (por exemplo, areia, salpicos de água salgada) é

conseguida com filtros UVA incolores. Contudo, deve ter-se em conta que, como qualquer filtro, eles podem causar reflexos indesejados em certas situações de retroiluminação e com altos contrastes.

- A tampa da objetiva também protege a objetiva de impressões digitais acidentais e da chuva.
- Todos os rolamentos movidos mecanicamente e superfícies deslizantes das suas objetivas são lubrificadas. Quando a objetiva não é utilizada durante muito tempo, o anel de focagem e o anel de ajuste do diafragma devem ser movidos de tempos a tempos para evitar que os pontos de lubrificação se tornem resinosos.

VISOR/MONITOR

- Se a humidade de condensação se tiver formado em cima da câmara ou na câmara, desligue-a e deixe-a à temperatura ambiente durante cerca de 1 hora. Uma vez ajustada a temperatura da sala e da câmara, a humidade de condensação desaparece por si só.

BATERIA

- As baterias de iões de lítio só devem ser armazenadas num estado de carga parcial, ou seja, nem totalmente descarregadas nem carregadas. O nível de carga é mostrado na visualização correspondente no monitor. Se a bateria for armazenada durante muito tempo, deverá carregá-la durante aproximadamente 15 minutos cerca de duas vezes por ano para evitar uma descarga profunda.

CARTÕES DE MEMÓRIA

- Por razões de segurança, os cartões de memória só devem ser guardados no contentor antiestático correspondente.

- Não guardar cartões de memória onde estejam expostos a altas temperaturas, luz solar direta, campos magnéticos ou descarga estática. Retirar sempre o cartão de memória quando não utilizar a câmara durante um período de tempo prolongado.
- Recomenda-se que o cartão de memória seja formatado ocasionalmente, uma vez que a fragmentação que ocorre durante a eliminação pode bloquear alguma da capacidade de memória.

FAQ

Problema	Causa possível/a ser verificada	Propostas de solução
Problemas com a bateria		
A bateria esvazia-se muito rapidamente	Bateria demasiado fria	Aqueça a bateria (por exemplo, no bolso das calças) e introduza-a apenas diretamente antes de tirar a fotografia
	Bateria demasiado quente	Deixar arrefecer a bateria
	Brilho do monitor ou EVF muito alta	Reduzir brilho
	Modo de poupança de energia não ativo	Ativar Auto Power Off
	Modo AF constantemente ativo	Selecionar outro modo
	Conexão WLAN permanente	Desativar a WLAN quando não está a ser utilizada
	Utilização permanente do monitor (por exemplo, operação Live View)	Desativar função
	A bateria foi carregada muitas vezes	A bateria atingiu o fim do seu tempo de funcionamento Substituir a bateria
O carregamento não começa	Pré-visualização não ativa das imagens tiradas (Preview) ativo	Desativar função
	A orientação da bateria ou a ligação do carregador não está correta	Verificar alinhamento e conexão
O processo de carregamento leva muito tempo	Bateria demasiado fria ou demasiado quente	Carregar a bateria à temperatura ambiente
A lâmpada indicadora de carga acende-se, mas a bateria não está a carregar	Há sujidade nos contatos da bateria	Contatos limpos com um pano macio e seco
	A bateria foi carregada muitas vezes	A bateria atingiu o fim do seu tempo de funcionamento Substituir a bateria
Problemas com a câmara		
A câmara desliga-se subitamente	Bateria vazia	Carregar ou substituir a bateria
A câmara não pode ser ligada	Bateria vazia	Carregar ou substituir a bateria
	Bateria demasiado fria	Aqueça a bateria (por exemplo, no bolso das suas calças)
A câmara aquece	Geração de calor durante a gravação de vídeo de alta resolução (4K) ou gravação contínua com DNG	Sem avaria, em caso de aquecimento forte deixe a câmara arrefecer
A câmara desliga-se imediatamente após ser ligada	Bateria vazia	Carregar ou substituir a bateria
A câmara não reconhece o cartão de memória	O cartão de memória não é compatível ou defeituoso	Retirar o cartão de memória
	O cartão de memória está formatado incorretamente	Formatação do cartão de memória na câmara

Menus e visualizações		
O visor eletrônico está escuro	Brilho EVF definido demasiado baixo	Definição do brilho EVF
Visualização não está em português	-	Selecionar no menu Language o idioma desejado
O monitor é demasiado escuro ou demasiado brilhante/pouco visível	O brilho está incorretamente definido	Ajustar o brilho do monitor
	Ângulo de visão demasiado pequeno	Olhe para o monitor o mais verticalmente possível
	Sensor de brilho ocultado	Certifique-se de que o sensor de brilho não está coberto
O menu de Favorite s não aparece	O menu de favoritos não contém entradas	Adicionar pelo menos uma função
Live View pára de repente ou não começa	Câmara fortemente aquecida pela alta temperatura ambiente, operação de visualização em direto mais longa, gravação mais longa de filmes ou fotografias em série	Deixar arrefecer
Brilho no modo Live View não corresponde ao das gravações	As definições de brilho do monitor não afetam as gravações	Ajustar as definições de brilho se necessário
	A simulação de exposição não está ativa	Ativar função
Depois de a fotografia ser capturada, o número de gravações restantes não é reduzido	A imagem ocupa pouco espaço de memória	Sem avarias, o número de imagens restantes é aproximadamente determinado
Gravação		
O ruído aparece no monitor/visor quando o botão do obturador é pressionado ao primeiro ponto de pressão	O ganho é aumentado para ajudar a composição da imagem quando o motivo é pouco iluminado e a abertura é reduzida	Nenhuma avaria, as gravações não são afetadas
Monitor/visor desliga-se após um tempo muito curto	Definições de poupança de energia ativas	Alterar definições, se necessário
O visor desliga-se após a gravação / o monitor escurece após a gravação	Carregamento do flash depois de tirar uma fotografia, o monitor permanece desligado	Esperar, até que o flash esteja carregado
O flash não dispara	Flash não pode ser utilizado com as definições atuais	Ver a lista de configurações compatíveis com o modo flash
	Bateria vazia	Carregar ou substituir a bateria
	Pressionar o botão do obturador enquanto o flash está a carregar	Esperar, até que o flash esteja completamente carregado
	Bracketing da exposição automático ou modo de disparo contínuo ativo	Ajustar a definição
Flash não ilumina totalmente o motivo	Motivo para além do alcance do flash	Trazer o motivo dentro do intervalo do flash
	Flash é obscurecido	Certificar-se de que o flash não está coberto por dedos ou objetos
A imagem não é automaticamente focada	AF não está ativada	Ativar AF

A câmara não pode ser ativada/botão do obturador desativado/sem gravação possível	O cartão de memória está cheio	Substituir o cartão de memória
	O cartão de memória não está formatado	Reformatar o cartão de memória (Atenção: Perda de dados!)
	O cartão de memória está protegido contra a escrita	Desligar a proteção de escrita no cartão de memória (pequena alavanca na lateral do cartão de memória)
	Sujidade nos contatos do cartão de memória	Contatos limpos com um pano macio de algodão ou linho
	Cartão de memória danificado	Substituir o cartão de memória
	Sensor sobreaquecido	Deixar arrefecer a câmara
	A câmara desligou-se automaticamente (Auto Power Off)	Ligar novamente a câmara desativar a desconexão automática, se necessário
	Os dados de imagem estão a ser transferidos para o cartão de memória e a memória intermédia está cheia	Esperar
	A função de redução do ruído funciona (por exemplo, após disparos noturnos com longo tempo de exposição)	Esperar ou desativar a redução do ruído
	Bateria vazia	Carregar ou substituir a bateria
	A câmara processa uma gravação	Esperar
A numeração das imagens está esgotada	Ver seção «Gestão de dados»	
Nenhum reconhecimento facial/face não é reconhecida	Face coberta (óculos de sol, chapéu, cabelo comprido, etc.)	Remover objetos interferentes
	A face ocupa muito pouco espaço na fotografia	Mudar a composição da imagem
	Face inclinada ou horizontal	Manter a face direita
	A câmara é mantida num ângulo	Segurar a câmara a direito
Câmara seleciona objeto/motivo errado	A face está mal iluminada	Usar flash, melhorar a iluminação
	O objeto selecionado erroneamente está mais próximo do centro da imagem do que o objeto principal	Alterar a seção de imagem ou tirar uma fotografia utilizando o bloqueio de focagem
A gravação contínua não é possível	Objecto selecionado erroneamente é uma face	Desligar o reconhecimento facial
	A câmara está sobreaquecida e a função foi temporariamente desativada para a proteção	Deixar arrefecer a câmara
A imagem no monitor parece ruidosa	Função de amplificação da luz do monitor em ambiente escuro	Nenhuma avaria, as gravações não são afetadas
O armazenamento das gravações demora muito tempo	Redução do ruído ativada para exposição prolongada	Desativar função
	Cartão de memória lento inserido	Utilizar um cartão de memória adequado
O visor eletrónico está escuro	Alternância entre EVF e LCD incorretamente definida	Selecionar a definição apropriada

A câmara não foca	Parte do motivo desejado demasiado perto da câmara	Selecionar modo macro
	Parte do motivo desejado muito distante	Terminar modo macro
	Motivo não adequado para AF	Utilizar bloqueio de foco/focagem ou selecionar foco manual
A imagem do visor está desfocada		Verificar a regulação de dioptrias, ajustar a regulação de dioptrias se necessário
Campo de medição AF marcado a vermelho quando a AF está ativa, imagens fora de foco	Focalização sem sucesso	Tentar novamente a focalização
Sem campo de medição AF selecionável	Anel de focagem não em posição AF	Definir o anel de focagem para a posição AF
	Controle automático do campo de medição, Mode Portrait no menu Programas de Cena ou reconhecimento facial no AF Mode é selecionado	selecionar outro controlador
	Reprodução de imagem ativa	Desligar a reprodução
	Câmara em Standby	Pressionar o botão do obturador para o primeiro ponto de pressão
A luz auxiliar AF não acende	o AFc é selecionado como AF Mode ou AF contínuo está ativo no Mode AFs	Mudar o modo
	A câmara está a gravar um filme ou no modo Live View	Mudar o modo
	Função não ativa	Ativar AF
Gravações de vídeo		
A gravação de vídeo não é possível	A câmara está sobreaquecida e a função foi temporariamente desativada para a proteger	Deixar arrefecer a câmara
A gravação de vídeo pára por si só	Duração máxima de uma única exposição atingida	
	A velocidade de gravação do cartão de memória é demasiado lenta para a resolução/compressão do vídeo selecionado	Inserção de outro cartão de memória ou alteração do método de armazenamento
Reprodução e gestão das gravações		
As gravações selecionadas não podem ser apagadas	Algumas das gravações selecionadas são apenas de leitura	Remover a proteção de escrita (utilizando o dispositivo que originalmente protegeu o ficheiro contra a escrita)
A numeração dos ficheiros não começa em 1	O cartão de memória já contém gravações	Ver seção «Gestão de dados»
Configurações de hora e data estão incorretas ou em falta	A câmara não é utilizada há muito tempo (especialmente com a bateria removida)	Inserir uma bateria carregada e fazer novas configurações
Os carimbos de hora e data nas fotografias não estão corretos	Hora ajustada incorretamente	Definir corretamente a hora Atenção: as definições da hora são perdidas se a bateria não for utilizada/armazenada durante um período de tempo mais longo com uma bateria vazia

Os carimbos de hora e data nas fotografias não estão corretos	Definição não observada	Não eliminável posteriormente Desativar a função, se necessário
As gravações estão danificadas ou em falta	O cartão de memória foi removido enquanto a lâmpada indicadora estava a piscar	Não retire o cartão enquanto a lâmpada indicadora estiver a piscar. Carregue a bateria.
	Formatar o cartão incorretamente ou danificado	Reformatar o cartão de memória (Atenção: Perda de dados!)
A última gravação não é exibida no monitor	Pré-visualização não ativa	Ativar Preview
Qualidade da imagem		
Fotografia demasiado brilhante	Sensor de luz escondido durante a gravação	Certifique-se de que o sensor de luz está livre quando gravar
Ruído de imagem	Longos tempos de exposição (> 1 s)	Ativação da função de redução do ruído para exposição prolongada
	Sensibilidade ISO demasiado elevada	Diminuir a sensibilidade ISO
Manchas brancas redondas, semelhantes a bolhas de sabão	Fotografia com flash em ambientes muito escuros: reflexos de partículas de pó	Desligar o flash
As imagens estão desfocadas	A objetiva está suja	Limpar a objetiva
	A objetiva está bloqueada	Manter os objetos afastados da objetiva
	A câmara foi movida durante a gravação	Utilizar o flash
		Montagem da câmara sobre um tripé
		Usar velocidade do obturador mais rápida
Macro-função	Selecionar o modo correspondente	
As imagens estão desfocadas	Flash ativo mesmo em ambientes brilhantes	Alterar Mode flash
	Forte fonte de luz na imagem	Evitar forte fonte de luz na imagem
	(Metade) da luz traseira cai dentro da objetiva (também de fontes de luz fora da área da gravação)	Usar o para-sol ou mudar o motivo
	Tempo de exposição selecionado demasiado longo	Selecionar um tempo de exposição mais rápido ou defina a roda de ajuste da velocidade obturação para A
Desfocado/estabilizador de imagem não funciona	Fotografias em local escuro sem flash	Utilizar tripé
Gravações granuladas ou ruído de imagem	Sensibilidade ISO demasiado elevada	Diminuir a sensibilidade ISO
Faixas horizontais	Gravação com obturador eletrónico sob fontes de luz tais como lâmpada fluorescente ou lâmpada LED	Tente velocidades de obturação mais rápidas
Não são exibidas imagens	Falta cartão de memória	Colocar cartão de memória
	As fotografias foram tiradas com outra câmara	Transferência de fotografias para outro dispositivo para exibição
As imagens não podem ser exibidas	O nome do ficheiro da imagem foi alterado com um computador	Utilizar software apropriado para transferência de imagens do computador para a câmara

Qualidade de vídeo		
Gravações de filmes com cintilação/desincrustação	Interferência da fonte de luz na iluminação artificial	Em Video Resolution selecionar uma taxa de fotogramas diferente (adequado para a frequência local da rede CA)
Ruídos de câmara em gravações de vídeo	Rodas de ajuste acionadas	Não utilizar as rodas de ajuste durante a gravação de vídeo
Falta som durante a reprodução do vídeo	Volume de reprodução definido demasiado baixo	Aumentar o volume de reprodução
	Microfone ocultado durante a gravação	Certifique-se de que o microfone é mantido livre durante a gravação
	Os altifalantes estão cobertos	Manter os altifalantes livres durante a reprodução
	Microfone foi desativado durante a gravação	Ligar o microfone
Cintilação ou faixas horizontais em vídeos	Os sensores CMOS mostram este fenómeno com fontes de luz tais como lâmpadas LED ou tubos fluorescentes	Possível melhoria selecionando manualmente uma velocidade do obturador fixa (por exemplo 1/100 s)
Smartphones/WLAN		
A ligação WLAN é interrompida	A câmara desliga-se quando sobreaquece (função de proteção)	Deixar arrefecer a câmara
Emparelhamento com um dispositivo móvel não é possível	Para o dispositivo móvel, já foi feito um emparelhamento com a câmara	No dispositivo móvel, apagar o registo da câmara armazenado nas definições Bluetooth e repetir o emparelhamento
A ligação com dispositivo móvel/transferência de imagens não funciona	Dispositivo móvel demasiado distante	Reduzir a distância
	Interferência de outros dispositivos próximos, por exemplo, telemóveis ou fornos microondas	Aumentar a distância a fontes de interferência
	Interferência de múltiplos dispositivos móveis nas proximidades	Reconetar/remover outros dispositivos móveis
	O dispositivo móvel já está ligado a outro dispositivo	Verificar conexões
A câmara não é exibida no ecrã de configuração WLAN do dispositivo móvel	O dispositivo móvel não reconhece a câmara	Desligar e voltar a ligar a função WLAN no dispositivo móvel

VISÃO GERAL DO MENU

ACESSO DIRETO DINÂMICO

Definições disponíveis ●

Configuração de fábrica ●

	Menu de <u>Favorites</u>	Botão FN	Botão da roda de polegar	Página
Drive Mode	● ●	● ●	● ●	68
Interval Shooting	●	●	●	89
Exposure Bracketing	●	●	● ●	91
Self Timer	●	● ●	● ●	92
Focusing	● ●	●	●	69–75
Focus Mode	●	●	●	69
AF Mode	●	●	●	70
Focus Assist	●			74, 75
Auto Magnification		●	●	75
Focus Peaking		●	●	74
Exposure Metering	● ●	● ●	● ●	78
Exposure Compensation	●	● ●	●	87, 91
ISO	●	●	● ●	76, 77
Auto ISO Settings	●	●	●	77
Photo File Format	●	● ●	● ●	62
JPG Settings	●			63, 64
JPG Resolution	●	●	●	63
Toning Photo	●	● ●	● ●	64
Digital Zoom	●	●	●	93
Optical Image Stabilization	●	●	●	65
Electronic Shutter	●	●	●	60
Flash Settings	●	●	●	100–102
Exposure Preview	●	●	●	84
User Profile	● ●	● ●	● ●	130–131
Video Resolution	●	●	●	66

	Menu de Favoritas	Botão FN	Botão da roda de polegar	Página
Video Settings	●			66
Microphone Gain		●	●	66
Video Style Settings		●	●	67
Toning Video	● ●	●	●	67
Capture Assistants				95–97
Display Settings	●			56–58
EVF–LCD	●	●	●	56
LCD Brightness	●			57
EVF Brightness	●			57
EVF Frame Rate	●			58
Preview				123
Customize Control	●			50–53, 86–87
Edit Favorites	●			50
Wheel Assignment	●	●	●	52, 87
Zoom/Lock–Button	●	●	●	52, 86
Leica FOTOS	● ●	● ●	●	138
Edit File Name				133
Reset Image Numbering				133
Power Saving				55
Acoustic Signals				59
Play Mode Setup				112, 122
Format Card	●	●	●	134
Magnification*		●	●	72

* A função **Magnification** está disponível apenas para acesso direto e não pode ser acessada através do menu principal.

ACESSO DIRETO ESTÁTICO

	Ecrã de estado	Botão de zoom/ armazenamento	Roda de polegar	Página
Exposure Compensation			● ●	87, 91
Digital Zoom		● ●		93
Armazenamento dos valores medidos (AF-L + AE-L, AE-L, AF-L)		●		86
Focus Mode	●			69
AF Mode	●			70
Drive Mode	●			68
Self Timer	●			92
User Profile	●			130–131
Exposure Metering	●			78
Toning	●			64, 67
File Format	●			62, 66
Leica FOTOS	●			138

ÍNDICE DE PALAVRAS-CHAVE

4K 66

A

Academia, Leica.....	164
Acesso direto.....	51
Acesso rápido.....	50, 51
Acessórios.....	3
Acionar.....	35
AE-L.....	84, 85
AFc.....	69
AF-L.....	85
AF/MF, alternar.....	69
AFs.....	69
Ajuste de cor, EVF.....	58
Ajuste de cor, monitor.....	58
Ampliação, função auxiliar MF.....	75
Ampliação, modo de gravação.....	72
Ampliação, modo de reprodução.....	115
Aplicativo.....	138
Apoio ao cliente.....	164
Apresentação de slides.....	123
A (prioridade de abertura).....	80
Armazenamento.....	142
Armazenamento dos valores medidos.....	52, 84
Assistente de focagem.....	74
Atualização, Firmware.....	14, 136
Autofocagem.....	69
Auto ISO.....	77

Auto-temporizador.....	92
Avaliar, gravação.....	118
Avisos legais.....	4
Avisos regulamentares.....	6

B

Bateria, capacidade.....	26
Bateria, carregar.....	29
Bateria, inserção/remoção.....	30
Bateria, notas.....	9, 12, 143
Botão central.....	37
Botão da roda de polegar.....	37, 51
Botão de seleção.....	37
Botão de zoom/armazenamento.....	38, 52
Botão do obturador.....	35
Botão FN.....	38, 51
Botão MENU.....	38
Botão PLAY.....	38
Bracketing da exposição.....	91
Brilho, EVF.....	57
Brilho, monitor.....	57

C

Câmara, reinicializar.....	136
Carregador.....	10, 28
Cartão de memória.....	10, 13, 31, 134, 143
Cartão SD.....	10, 13, 31, 134, 143
Clipping.....	95, 111
Combinação de velocidades de obturação/diafragma.....	79
Compensação da exposição.....	52, 87
Compensação da exposição, flash.....	102

Compensação de dioptrias.....	33
Conexão, dispositivos móveis.....	138
Configuração de fábrica.....	136
Configurações, gravar.....	130
Confirmação de autofocagem.....	59
Contato, Leica.....	164
Contraste, propriedades da imagem.....	64, 67
Controle automático de abertura.....	81
Controle automático do programa.....	79
Controle remoto.....	140
Controle Touch.....	39, 71
Correia de transporte.....	10, 28
Cuidados.....	142

D

Dados brutos.....	135
Dados técnicos.....	160
Data.....	49, 54
Definição de exposição Manual.....	82
Definições básicas, câmara.....	54
Definições básicas de gravação.....	62
Definições JPG.....	63
Definições, vídeo.....	66
Definir velocidades de obturação.....	82
Desconexão, automática.....	55, 58
Desconexão, monitor.....	58
Designação das peças.....	20
Desligar, câmara.....	34
Diafragma.....	79
Display, definição.....	56
Display, modo espera.....	58

Distância, métodos de medição.....	70
DNG.....	62, 135

E

Ecrã de estado.....	22, 24, 43
Ecrã do menu.....	40
Eliminação.....	7
Eliminar, gravação.....	118
Eliminar, perfis do utilizador.....	131
Escala.....	49
Escopo de fornecimento.....	2
Estabilização da imagem.....	65
Estabilização da imagem, fotografia.....	65
Estabilização da imagem, vídeo.....	66
Estabilização de vídeo.....	66
Estado da carga, carregador.....	29
Estado da carga, monitor.....	26
Estrutura da pasta.....	132
Estrutura de dados.....	132
EVF.....	58
Exposição.....	78
Exposição, automática.....	79
Exposição, longo prazo.....	83
Exposição, manual.....	82
Exposição, máxima.....	83
Exposição, métodos de medição.....	78
Exposição, modos de funcionamento.....	79
Exposição prolongada.....	83

F

FAQ.....	144
----------	-----

Favoritas, gravações	118	G	
Favoritos, menu	45, 50	Garantia.....	15
Firmware	14, 136	Gestão de dados.....	132
Flash.....	98	Gravação, avaliar.....	118
Flash, alcance.....	102	Gravação de intervalo	89
Flash, compensação da exposição	102	Gravação, eliminar	118
Flash, controle	101	Gravação em série	88
Flash, definição.....	99, 100	Gravação, intervalo	89
Flash, medição da exposição.....	99	Gravação, marcar.....	118
Flash, modo de funcionamento.....	100	Gravação, série.....	88
Flash, sincronização.....	101	Grelha.....	97
Flash, tempo de ignição	101		
Focagem.....	69	H	
Focagem, automática.....	69	HDR.....	91
Focagem, manual.....	74	Histograma	97
Focalização.....	69	Hora	49, 54
Focalização, automática	69	Horizonte.....	96
Focalização manual.....	74		
Focalização, manual.....	74	I	
Focus Peaking.....	74	Idioma	54
Formatar, cartão de memória	134	Idioma do menu	54
Formato	62	Informações da câmara.....	136
Formato de arquivo	62	Informações gerais.....	12
Formato de arquivo, vídeo	66	Instruções de segurança	8
Full HD	66	Interruptor principal	34
Funcionamento, personalizado	50		
Funcionamento silencioso	59	J	
Funções auxiliares, AF.....	72	JPG	62, 63
Funções auxiliares, MF.....	74		
Fuso horário.....	55	L	
		Language.....	54

Lapso de tempo	89, 114	Modo de funcionamento, exposição	79
Leica Akademie.....	164	Modo de funcionamento, flash	100
Leica Customer Care.....	164	Modo de gravação	68, 106
Leica FOTOS	5, 138	Modo de obturação.....	68, 88, 89
Ligar, câmara	34	Modo de poupança	55
Lupa	75	Modo de reprodução.....	108
Luz auxiliar AF	73	Monitor.....	56
		Monitor, definição	56
M		N	
Macro	76	Navegação, menu	42, 46
Marcar, gravações.....	118	Navegação no menu.....	42, 46
M (definição de exposição manual).....	82	Nitidez, propriedades da imagem	64, 67
Medição campo	70	Nível de água	96
Medição da exposição, flash	99	Nome do ficheiro	133
Medição multi-campo, exposição	78	Nome, ficheiro	132, 133
Medição multi-campo, focalização.....	70	Nome, pasta	132
Medição ponderada ao centro.....	78	Notas, legais.....	4
Medição Spot, exposição	78	Notas, regulamentares	6
Medição Spot, focalização.....	70	Numeração das imagens	132
Medição TTL	98, 99	Numeração das imagens, Reiniciar	133
Menu de barras.....	48		
Menu de controle.....	40	O	
Menu principal.....	45	Objetiva	9, 142
Métodos de medição, AF.....	70	Obturador, eletrónico	59, 60
Métodos de medição, exposição	78	Ocupação dos botões	51
MF.....	74	Ocupação dos botões personalizada	51
Microfone	66		
Modo AF	70	P	
Modo de espera.....	55	Para-sol	32
Modo de focagem	69	Pasta	132
Modo de funcionamento AF	69		

Pasta, criar nova	133	Ruído obturador eletrônico	59
P (Controle automático do programa)	79	S	
Peças de reposição	3	S (Controle automático de abertura)	81
Peças, Visão geral	20	Sensibilidade, ISO	76
Perfil, utilizador	130	Sensibilidade, sensor ocular	57
Poupar, energia	55	Sensor	10, 14
Power Saving	55	Sensor ocular	57
Pré-visualização	123	Sequência de gravações	88, 89, 91
Pré-visualização da exposição	84	Serviço	164
Prioridade de abertura	80	Shift	52, 80
Problemas	144	Short Cut	50, 51
Propriedades da imagem	64	Silenciosamente	59
R		Silencioso	59
Reconhecimento facial	71	Simulação da exposição	84
Recortar, vídeo	127	Sinais, acústicos	59
Redução de ruído	80, 83	Sinal de alerta	59
Redução do ruído do vento	66	Smartphone	138
Reinicializar, câmara	136	Som	59, 127
Reiniciar numeração das imagens	133	Sons	59
Reparação	164	Submenu	45
Reprodução automática	112, 123	T	
Reprodução, automática	123	Teclado	47
Reprodução de cor, EVF	58	Teclado numérico	47
Reprodução de cor, monitor	58	Tempo de ignição, flash	101
Reprodução, vídeo	124	Tempo de sincronização	101
Resolução	63	Touch AF	71
Resolução de problemas	144	Transferência, dados	135
Resolução, vídeo	66	Troca, modo de funcionamento	109
Roda de ajuste da velocidade obturação	36		
Roda de polegar	36, 52		

U

Unidades de flash, compatível 98

V

Valor ISO fixo 76

Valor ISO, maior 77

Velocidade do obturador 52, 79

Vídeo 124

Virado; propriedades da imagem 64, 67

Visores auxiliares 95

Visualização de informação 94

Visualizações 22, 24

Volume 59

Volume, vídeo 127

W

Wi-Fi/WLAN 5

Z

Zoom 93

Zoom digital 52, 93

DADOS TÉCNICOS

CÂMARA

Designação

Leica Q2 Monochrom

Tipo de câmara

Câmara compacta digital de 35 mm

Tipo N^o

4889

N^o de encomenda

19 055 EU/JP/US, 19 056 ROW (preto)

Memória cache

DNG™: 14 gravações

JPG: 25 gravações

Unidade de armazenamento

UHS-II (recomendado), UHS-I, SD-cartões até 2 GB/SDHC-cartões até 32 GB/SDXC-cartões até 512 GB

Material

Caixa totalmente metálica: magnésio fundido sob pressão, capa de couro

Condições de funcionamento

0 °C a +40 °C

Interfaces

Sapata para flash ISO com contatos de controle adicionais para flashes Leica

Encaixe do tripé

A 1/4 DIN 4503 (1/4") de aço inoxidável no fundo

Dimensões (L x A x P)

130 x 80 x 87 mm

Peso

ca. 718 g/637 g (com/sem bateria)

SENSOR

Tamanho do sensor

Sensor CMOS, 50,4/47,3 MP (total/efetivo)

Processador

Leica Maestro Serie (Maestro III)

Formato de arquivo

Fotografia: DNG™ (dados brutos), DNG+JPG, JPG

Vídeo: MP4 (AAC Formato de gravação de som)

Resolução

DNG: 8368 x 5584 Pixel (46,7 MP)

JPG: 8368 x 5584 Pixel (46,7 MP), 6000 x 4000 Pixel (24 MP), 4272 x 2848 Pixel (12 MP)

Tamanho do arquivo

DNG™: 84,4 MB

JPG: em função da resolução e do conteúdo da imagem

Intensidade de cor

DNG™: 14 Bit

JPG: 8 Bit

Espectro de cor

sRGB

Resolução de vídeo / Taxa de fotografamas

C4K (4096 x 2160 Pixel): 24 fps

4K (3840 x 2160 Pixel): 24 fps, 30 fps

FULL HD (1920 x 1080 Pixel): 24 fps, 30 fps, 60 fps, 120 fps

OBJETIVA

Designação

Leica Summilux 1:1.7/28 ASPH., 11 lentes em 9 elementos, 3 superfícies de lentes asféricas

Rosca do filtro da objetiva

E49

Zoom digital

Opcionalmente aprox. 1,25x (corresponde a 35 mm), aprox. 1,8x (corresponde a 50 mm) ou aprox. 2,7x (corresponde a 75 mm)

Estabilização da imagem

Sistema de compensação óptica para gravação de fotografia e vídeos

Área de abertura

1,7 até 16 em 1/3 de níveis EV

VISOR/MONITOR

Visor (EVF)

Resolução: 3,68 MP, 120 fps, ampliação: 0,76x, relação de aspeto: 4:3, posição de saída da pupila: 20 mm, ajustável +3/-4 dpt, com sensor ocular para comutação automática entre visor e monitor

Monitor

3" TFT LCD, aprox. 1 036 800 Dots, funcionamento Touch possível

OBTURADOR

Tipo do obturador

Obturador central mecânico ou obturador eletrónico opcional

Velocidades de obtenção

Obturador mec.: 120 %s % até 1/2000 %s %

Função elétrica do obturador: 1/2500 s até 1/40000 s

Sincronização Flash: até 1/2000 s

Botão do obturador

Duas fases (1. nível: ativação da eletrónica da câmara incluindo medição da exposição e armazenamento dos valores medidos (com prioridade de abertura); 2. nível: ativação)

Auto-temporizador

Tempo de espera: 2 s ou 12 s

Modo de obtenção

Single

Continuous - Low Speed aproximadamente 2 fps

Continuous - Medium Speed aproximadamente 6 fps

Continuous - High Speed aproximadamente 10 fps

Continuous - Very High Speed aproximadamente 20 fps

Interval Shooting

Exposure Bracketing

FOCAGEM

Área de trabalho

30 cm até ∞

Com definição macro: a partir de 17 cm

Modo de focagem

Automático (autofocagem) ou manual

Com definição manual: função de lupa opcional (Auto Magnification) e marcação de bordas (Focus Peaking) disponíveis como assistente de focagem

Sistema de autofocagem

Com base na medição de contraste

Modos de autofocagem

AFs (ativação apenas quando a focalização é bem sucedida), AFc (ativação possível a qualquer momento), definição AF armazenável

Métodos de medição da autofocagem

Spot (deslizante), Field (deslizante), Multi-Field, Face Detection

EXPOSIÇÃO

Medição da exposição

TTL (Medição da exposição através da objetiva), Abertura de trabalho

Métodos de medição da exposição

Spot, Center-Weighted, Multi-Field

Compensação da exposição

±3 EV em 1/3 de níveis EV

Bracketing da exposição automático

3 a 5 gravações, até ± 3 EV, em 1/3 níveis EV

Função Shift: até ± 9 EV

Área de sensibilidade ISO

Auto ISO: ISO 200 até ISO 100 000

Manual: ISO 100 até ISO 100 000

CONTROLE DA EXPOSIÇÃO DO FLASH**Conexão da unidade de flash**

Através da sapata para flash com centro e contatos de controle

Tempo de sincronização do Flash

↔: 1/2000 s, podem ser usadas velocidades de obturação mais lentas, se a velocidade de obturação cair abaixo do tempo de sincronização: com unidades de flash Leica compatíveis com HSS comutam automaticamente para o modo flash linear TTL

Medição da exposição do Flash

Por meio de medição pré-flash TTL ponderada ao centro com unidades de flash Leica (SF 26, SF 40, SF 60), ou unidades de flash compatíveis com o sistema, controle remoto de flash SF C1

Compensação da exposição do Flash

SF 40: ± 2 EV em 1/2 níveis EV

SF 60: ± 2 EV em 1/3 níveis EV

EQUIPAMENTO**Microfone**

Stereo

Altifalante

Mono

WLAN

Função WLAN para conexão à aplicação «Leica FOTOS». Disponível na Apple App Store™ ou no Google Play Store™. Em conformidade com Wi-Fi IEEE802.11b/g/n, 2,4 GHz, canal 1-11 (2412-2462 MHz) e Wi-Fi IEEE802.11ac, 2,4 GHz & 5 GHz, canal 39-48 (5180-5240 MHz), canal 52-64 (5260-5320 MHz), canal 100-140 (5500-5700 MHz) (protocolo WLAN Standard), método de encriptação: compatível com WLAN WPA™/WPA2™

GPS

Pode ser ativado através do aplicativo Leica FOTOS, não disponível em todos os lugares devido à legislação específica do país. Os dados são escritos no cabeçalho Exif dos ficheiros de gravação.

Bluetooth

Bluetooth v4.2 (Bluetooth Low Energy (BLE)), 2402 até 2480 MHz

Idiomas do menu

Inglês, alemão, francês, italiano, espanhol, russo, japonês, chinês simplificado, chinês tradicional, coreano

FONTE DE ALIMENTAÇÃO**Bateria (Leica BP-SCL4)**

Bateria de íões de lítio, tensão nominal 7,2 V (DC); capacidade 1860 mAh (min.), aproximadamente 340/300 fotografias (LCD/EVF, de acordo com a norma CIPA); tempo de carga: aproximadamente 140 min (após descarga profunda); Fabricante: Panasonic Energy (Wuxi) Co. Ltd., made in China

Carregador (Leica BC-SCL4)

Entrada: tensão AC 100–240 V, 50/60 Hz, 0,25 A, comutação automática; Saída: tensão DC 8,4 V, 0,85 A; Fabricante: Salom Electric (Xiamen) Co., Ltd., fabricado na China

LEICA CUSTOMER CARE

O departamento de Customer Care da Leica Camera AG está à sua disposição para a manutenção do seu equipamento Leica e para aconselhamento sobre todos os produtos Leica e sobre a forma de os encomendar. Em caso de reparações ou danos, pode também contactar diretamente o Serviço de Atendimento ao Cliente ou o serviço de reparação do seu representante no país Leica.

Leica Camera AG

Leica Customer Care
Am Leitz-Park 5
35578 Wetzlar
Alemanha

Telefone: +49 6441 2080-189

Fax: +49 6441 2080-339

E-Mail: customer.care@leica-camera.com

www.leica-camera.com

ACADEMIA LEICA

Pode encontrar o nosso programa completo de seminários com muitos workshops interessantes sobre o tema da fotografia em: en.leica-camera.com/Leica-Akademie/Global-Leica-Akademie