



# LEICA SL2-S

## KURZANLEITUNG



Die ausführliche Anleitung zum Download finden Sie unter:

<https://de.leica-camera.com/Service-Support/Support/Downloads>

Um kostenlos ein gedrucktes Exemplar der ausführlichen Anleitung zu bestellen, registrieren Sie sich bitte unter:

[www.order-instructions.leica-camera.com](http://www.order-instructions.leica-camera.com)

# BEZEICHNUNG DER TEILE

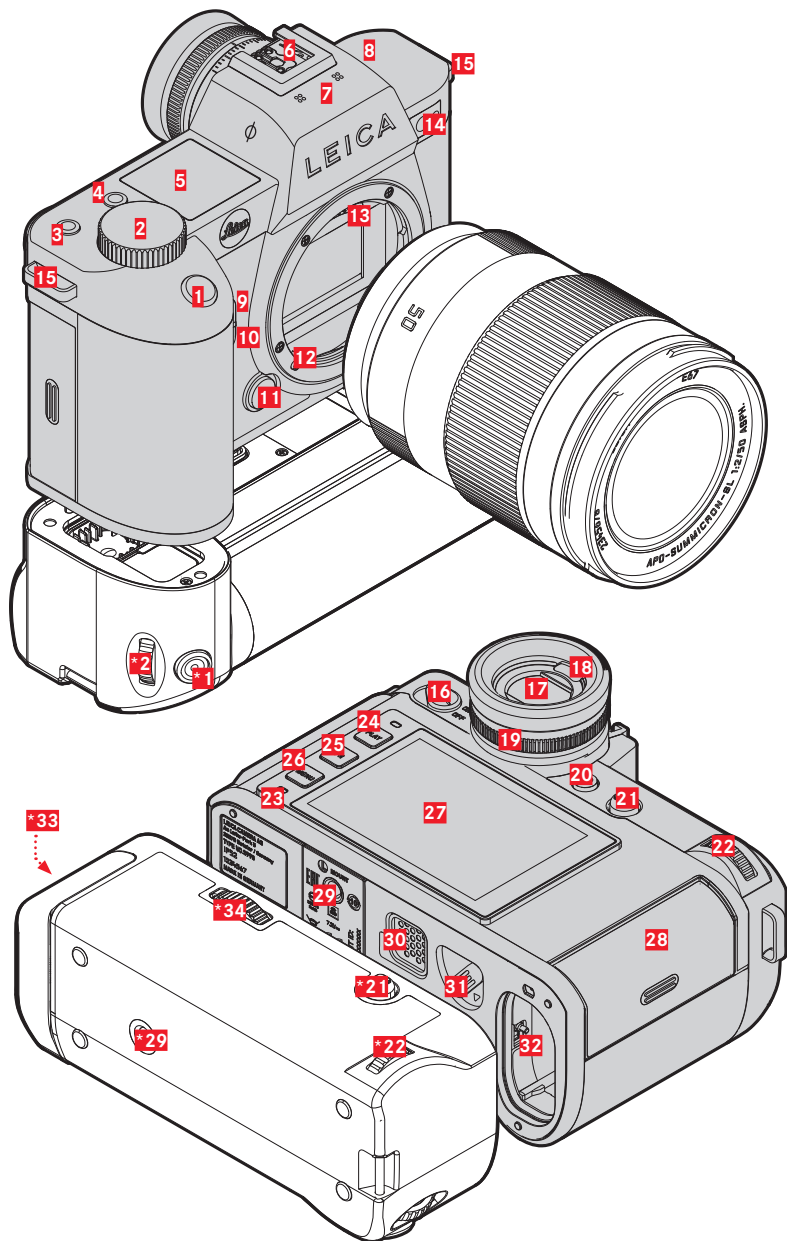

\* optionales Zubehör: Multifunktionshandgriff SL

## 1 Auslöser

### Antippen:

- automatische Entfernungseinstellung
- Aktivieren der Belichtungsmessung und Belichtungssteuerung

### Durchdrücken:

- Auslösen
- Starten und Beenden der Video-Aufnahme

### im Stand-by-Betrieb:

- Reaktivieren der Kamera

## 2 Vorderes Einstellrad

### im Menü:

- Blättern der Menü-Seiten

### im Aufnahme-Betrieb:

- abhängig von der Belichtungs-Betriebsart, konfigurierbar  
(siehe Tabelle unter „RADZUWEISUNG“)

### im Wiedergabe-Betrieb:

- Vergrößern/Verkleinern der Aufnahme

## 3 FN-Taste\*\*

### im Aufnahme-Betrieb:

- Foto: **ISO**
- Video: **ISO** (Cine: **Exposure Index**)

## 4 FN-Taste\*\*

### im Aufnahme-Betrieb:

- Moduswechsel Foto / Video

### im Wiedergabe-Betrieb:

- Aufnahme markieren/bewerten

## 5 Top-Display

- eingestellte Betriebsart
- Aufnahme-Informationen
- Kamera-Informationen

## 6 Zubehörschuh

empfohlene Blitzgeräte:

Leica SF 40, SF 64 und SF 58

## 7 Mikrofone

Ton-Aufzeichnung erfolgt in Stereo

## 8 Lautsprecher

## 9 FN-Taste\*\*

### im Aufnahme-Betrieb:

- Foto: Vergrößerung
- Video: **Microphone Gain**

## 10 FN-Taste\*\*

### im Aufnahme-Betrieb:

- Einstellen der AF-Messmethode

## 11 Objektiv-Entriegelungsknopf

## 12 Leica L-Bajonett

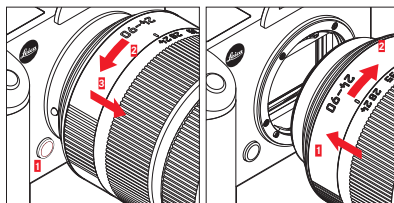

## 13 Kontaktleiste

## 14 Selbstauslöser-LED/AF-Hilflicht/ Sensor für Belichtungsmessung

## 15 Trageösen

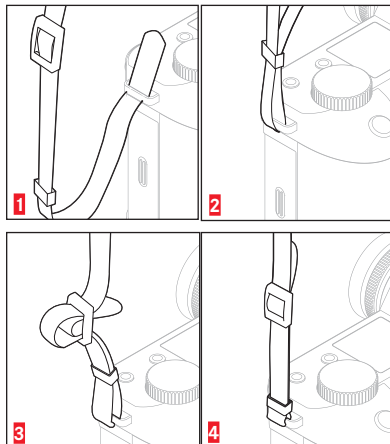

## 16 Hauptschalter

Ein- und Ausschalten der Kamera

## 17 Sucherokular

## 18 Augensensor

einstellbar: nur Monitor/nur EVF/automatische Umschaltung

## 19 Dioptrien-Einstellung

Einstellbereich: -4/+2 Dioptrien

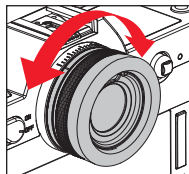

## 20 FN-Taste\*\*

Wechsel EVF/Monitor

## 21 Joystick

im Menü:

- Menüsteuerung
- im Aufnahme-Betrieb:
- Verschieben des AF-Messfelds
- Messwertspeicherung (Drücken)

im Wiedergabe-Betrieb:

- Blättern
- Steuerung der Video-Wiedergabe

## 22 Daumenrad

im Menü:

- Menüsteuerung

im Aufnahme-Betrieb:

- abhängig von der Belichtungs-Betriebsart, konfigurierbar (siehe Tabelle unter „RADZUWEISUNG“)

im Wiedergabe-Betrieb:

- Blättern
- Steuerung der Video-Wiedergabe

## 23 Status-LED

- Speicherkarten-Zugriff
- Nutzung der WLAN-Funktion
- Laden über USB

## 24 PLAY-Taste

- Umschalten zwischen Aufnahme- und Wiedergabebetrieb
- Rückkehr in die Vollbild-Darstellung

## 25 FN-Taste\*\*

im Aufnahme-/Wiedergabe-Betrieb:

- Info-Anzeigen umschalten

## 26 MENU-Taste

im Menü:

- Blättern der Menü-Seiten

im Aufnahme-Betrieb:

- Aufrufen des Menüs

im Wiedergabe-Betrieb:

- Aufrufen des Wiedergabe-Menüs

## 27 Monitor



3,2" TFT LCD, 1080 x 720 Pixel, ca. 2 332 800 Bildpunkte (Dots), Touch-Display

## 28 Speicherkarten-Schacht

UHS-II, UHS-I, SD/SDHC/SDXC

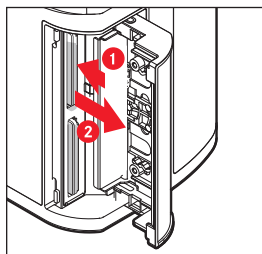

## 29 Stativgewinde

A 1/4 DIN 4503 (1/4") aus Edelstahl im Boden

## 30 Kontakt für Multifunktions-Handgriff

## 31 Akku-Entriegelungsschieber

## 32 Akkufach

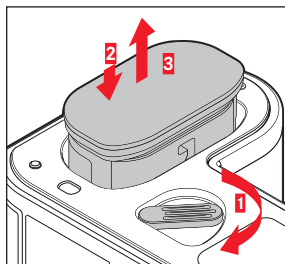

## \*33 Handgriff-Akkufach

## \*34 Handgriff-Verriegelung

## AKKU LADEN

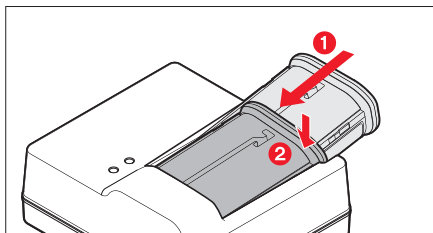

Anzeige	Ladestatus	Ladedauer*
CHARGE blinkt grün	wird geladen	
80% leuchtet orange	80 %	ca. 2 Std.
CHARGE leuchtet dauerhaft grün	100 %	ca. 3½ Std.

\*ausgehend vom entladenen Zustand

## MULTIFUNKTIONSHANDGRIFF\* ANSETZEN

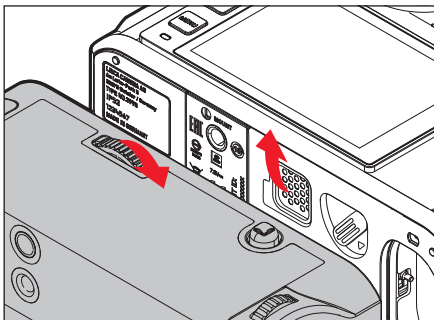

## USB LADEN/DATENÜBERTRAGUNG

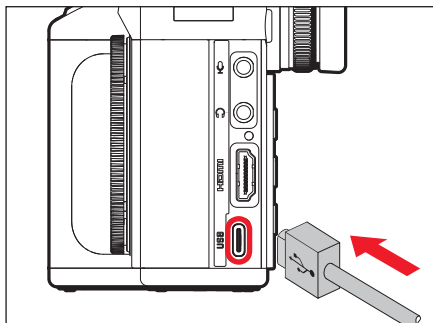

## STATUS-SCREEN FOTO



- 01 Brennweite
- 02 Verwendete Speicherkarte
- 03 Verbleibende Speicherkapazität
- 04 Akku-Kapazität
- 05 Menü-Bereich **FOTO**
- 06 Menü-Bereich **VIDEO**
- 07 Lichtwaage
- 08 Belichtungskorrektur-Skala
- 09 Belichtungs-Betriebsart
- 10 Blendenwert
- 11 Verschlusszeit
- 12 ISO-Empfindlichkeit
- 13 Belichtungskorrektur-Wert
- 14 Aufnahme-Betriebsart (**Bildfolge**)
- 15 Autofokus-Betriebsart

## STATUS-SCREEN VIDEO

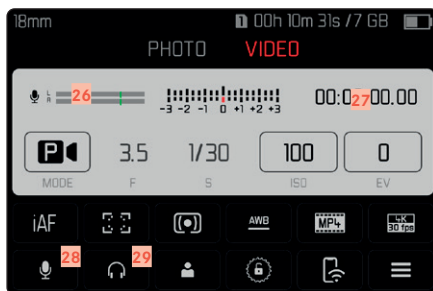

- 16 Autofokus-Messmethode
- 17 Autofokus-Einstellungen
- 18 Belichtungs-Messmethode
- 19 Weißabgleich-Betriebsart
- 20 Dateiformat/Kompressionsstufe/Auflösung
- 21 Speicherkarte formatieren
- 22 Benutzerprofil
- 23 Einstellräder sperren/entsperren
- 24 Leica FOTOS
- 25 Hauptmenü
- 26 Mikrofon-Aufnahmepegel
- 27 Aufnahme-Dauer
- 28 Aufnahme-Pegel
- 29 Kopfhörer-Lautstärke

## ERSTER START/APP-VERBINDUNG

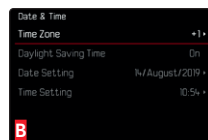
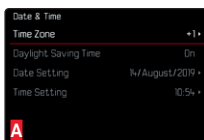

## UMSCHALTEN: FOTO/VIDEO

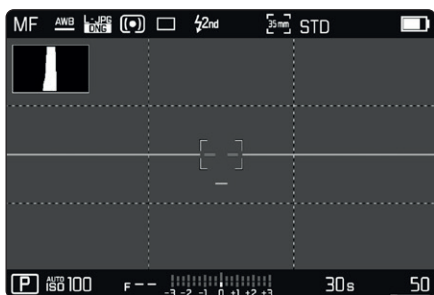

## GESTENSTEUERUNG



kurz berühren



doppelt berühren



lange berühren,  
ziehen und  
lassen



horizontal/vertikal  
wischen



zusammen-  
ziehen



auseinander-  
ziehen

## RADZUWEISUNG (Werkseinstellung)

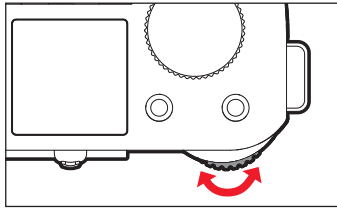

Daumenrad

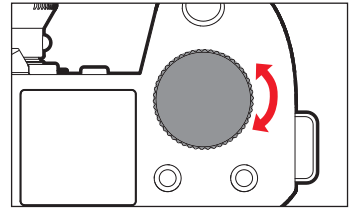

Vorderes Einstellrad

### Funktions-Belegung wahlweise Daumenrad oder vorderes Einstellrad

		Funktions-Belegung wahlweise Daumenrad oder vorderes Einstellrad	
AF	P	Programm-Shift	Belichtungskorrektur
		Belichtungskorrektur	Microphone Gain
	S/Si	Belichtungskorrektur	Verschlusszeit
	A/Ai	Blende	Belichtungskorrektur
	M/Mi		Verschlusszeit
MF	A/Ai	Vergrößerung	Belichtungskorrektur
	M/Mi	Vergrößerung	Verschlusszeit

Die Funktions-Belegung kann zwischen den beiden Rädern getauscht werden.

- ▶ Im Hauptmenü Direktzugriff-Einstellungen wählen
- ▶ Im Untermenü Radzuweisung (AF-Objektive) / Radzuweisung (MF-Objektive) wählen
- ▶ Gewünschte Einstellung wählen

## DIE LEICA FOTOS APP

Erleben Sie die neue Leica FOTOS App. Die Leica FOTOS App steckt als digitales Werkzeug voll spannender Möglichkeiten und verbindet den Fotografen und seine Leica Kamera auf noch nie dagewesene Weise. Verbinden Sie all Ihre Wi-Fi-fähigen Leica Kameras mit einer einzigen App, übertragen Sie Bilder bequem und sofort, fangen Sie flüchtige Momente unverfälscht ein, sichten, optimieren und teilen Sie ihre Fotos - jederzeit und überall.



# TECHNISCHE DATEN

## KAMERA

### Bezeichnung

Leica SL2-S

### Kamera-Typ

Spiegellose Vollformat-System-Kamera

### Typ-Nr.

9584

### Bestell-Nr.

10 880 EU/JP/US (schwarz), 10 881 ROW (schwarz)

### Pufferspeicher

4 GB

DNG™: 999 Aufnahmen (Serie – langsam)

JPG: > 999 Aufnahmen (Serie – langsam)

### Speichermedium

UHS-II (empfohlen), UHS-I, SD-/SDHC-/SDXC-Speicherkarte

### Material

Ganzmetall-Gehäuse aus Magnesium und Aluminium, Kunstleder-Bezug, nach IEC-Norm 60529 gegen Wasser geschützt (Schutzart IP54)

### Objektiv-Anschluss

Leica L-Bajonett mit Kontaktleiste für Kommunikation zwischen Objektiv und Kamera

### Betriebsbedingungen

-10 °C bis +40 °C

### Maße (BxHxT)

146 x 107 x 83 mm

### Gewicht

ca. 850 g (ohne Akku)

## SENSOR

### Sensor-Größe

CMOS-Sensor, Pixelpitch: 5,94 µm  
Vollformat (24,6 MP): 6072 x 4056 Pixel  
APS-C (10,3 MP): 3936 x 2624 Pixel

### Foto-Auflösung

DNG™: 6000 x 4000 Pixel (24 MP)  
JPG: 6000 x 4000 Pixel (24 MP), 4272 x 2848 Pixel (12 MP), 2976 x 1984 Pixel (6 MP)

## SUCHER/MONITOR

### Sucher (EVF)

Auflösung: 5 760 000 Bildpunkte (Dots), 120 B/s,  
Vergrößerung: 0,78x, Seitenverhältnis: 4:3,  
Bildabdeckung: 100 %, Austrittspupillenlage: 21 mm,  
einstellbar +2/-4 Dptr., mit Augensensor für  
automatische Umschaltung zwischen Sucher und  
Monitor, zeitl. Verzögerung 0,005 s

### Monitor

3,2" (Backlight LED) mit Anti-Fingerprint- und  
Anti-Scratch-Beschichtung, 2 100 000 Bildpunkte  
(Dots), Format 3:2, Touch-Bedienung möglich

## AUSSTATTUNG

### WLAN

Für die Nutzung der WLAN-Funktion ist die App  
„Leica FOTOS“ erforderlich. Erhältlich im Apple App  
Store™ oder im Google Play Store™. Erfüllt Norm  
Wi-Fi IEEE802.11b/g/n, 2,4 GHz, Kanal 1-11  
(2412-2462 MHz) und Wi-Fi IEEE802.11ac, 2,4 GHz  
& 5 GHz, Kanal 36-48 (5180-5240 MHz), Kanal  
52-64 (5260-5320 MHz), Kanal 100-140 (5500-  
5700 MHz) (Standard-WLAN-Protokoll), Verschlüs-  
selungsmethode: WLAN-kompatible WPA™/WPA2™

### Bluetooth

Bluetooth v4.2 (Bluetooth Low Energy (BLE)), 2402  
bis 2480 MHz

### Menüsprachen

Englisch, Deutsch, Französisch, Italienisch,  
Spanisch, Russisch, Japanisch, vereinfachtes  
Chinesisch, traditionelles Chinesisch, Koreanisch

## STROMVERSORGUNG

### Akku (Leica BP-SCL4)

Lithium-Ionen-Akku, Nennspannung: 7,2 V (DC);  
Kapazität: 1860 mAh (mind.), ca. 250 Aufnahmen  
(nach CIPA-Standard, ohne EVF); Ladezeit: ca.  
140 min (nach Tiefentladung); Hersteller: Panasonic  
Energy (Wuxi) Co. Ltd., hergestellt in China

### Ladegerät (Leica BC-SCL4)

Eingang: Wechselspannung 100-240 V, 50/60 Hz,  
0,25 A, automatisch umschaltend; Ausgang:  
Gleichspannung 8,4 V, 0,85 A; Hersteller: Salom  
Electric (Xiamen) Co., Ltd., hergestellt in China

Das Produktionsdatum Ihrer Kamera finden Sie auf den Aufklebern in der Garantiekarte bzw. auf der Verpackung. Die Schreibweise ist Jahr/Monat/Tag. Änderungen in Konstruktion und Ausführung vorbehalten.



# SICHERHEITSHINWEISE

## ALLGEMEIN

- Verwenden Sie Ihre Kamera nicht in unmittelbarer Nähe von Geräten mit starken Magnetfeldern sowie mit elektrostatischen oder elektromagnetischen Feldern (wie z. B. Induktionsöfen, Mikrowellenherde, TV- oder Computermonitore, Videospiel-Konsolen, Mobiltelefone, Funkgeräte). Deren elektromagnetische Felder können die Bildaufzeichnungen stören.
- Starke Magnetfelder, z. B. von Lautsprechern oder großen Elektromotoren, können die gespeicherten Daten beschädigen oder die Aufnahmen stören.
- Sollte die Kamera durch die Einwirkung von elektromagnetischen Feldern fehlerhaft arbeiten, schalten Sie sie aus, nehmen Sie den Akku heraus und schalten Sie sie danach wieder ein.
- Verwenden Sie die Kamera nicht in der unmittelbaren Nähe von Radiosendern oder Hochspannungsleitungen. Deren elektromagnetische Felder können die Bildaufzeichnungen ebenfalls stören.
- Bewahren Sie Kleinteile wie z. B. die Zubehörschuh-Abdeckung grundsätzlich wie folgt auf:
  - außerhalb der Reichweite von Kindern
  - an einem vor Verlust und Diebstahl sicheren Ort
- Moderne Elektronikbauelemente reagieren empfindlich auf elektrostatische Entladung. Da sich Menschen, z. B. beim Laufen über synthetischen Teppichboden, leicht auf mehrere 10.000 Volt aufladen können, kann es beim Berühren der Kamera zu einer Entladung kommen, insbesondere dann, wenn sie auf einer leitfähigen Unterlage liegt. Betrifft sie nur das Kameragehäuse, ist diese Entladung für die Elektronik völlig ungefährlich. Aus Sicherheitsgründen sollten allerdings die nach außen geführten Kontakte, beispielsweise diejenigen im Blitzschuh, trotz eingebauter zusätzlicher Schutzschaltungen möglichst nicht berührt werden.
- Achten Sie darauf, dass der Sensor für die Objektivtyp-Erkennung im Bajonett weder verschmutzt noch verkratzt wird. Sorgen Sie ebenfalls dafür, dass sich dort keine Sandkörner oder ähnliche Teilchen festsetzen, die das Bajonett verkratzen könnten. Reinigen Sie dieses Bauteil ausschließlich trocken (Bei Systemkameras).
- Bitte benutzen Sie für eine eventuelle Reinigung der Kontakte kein Optik-Mikrofasertuch (Synthetik), sondern ein Baumwoll- oder Leinentuch. Wenn Sie vorher bewusst an ein Heizungs- oder Wasserrohr (leitfähiges, mit „Erde“ verbundenes Material) fassen, wird Ihre eventuelle elektrostatische Ladung mit Sicherheit abgebaut. Vermeiden lässt sich eine Verschmutzung und Oxidation der Kontakte auch durch trockene Lagerung Ihrer Kamera mit aufgesetztem Objektivdeckel und aufgesetzter Blitzschuh-/Sucherbuchsen-Abdeckung (Bei Systemkameras).
- Verwenden Sie ausschließlich das für dieses Modell vorgesehene Zubehör, um Störungen, Kurzschlüsse oder elektrische Schläge zu vermeiden.
- Versuchen Sie nicht, Gehäuseteile (Abdeckungen) zu entfernen. Fachgerechte Reparaturen sollten nur in autorisierten Servicestellen durchgeführt werden.
- Schützen Sie die Kamera vor dem Kontakt mit Insektensprays und anderen aggressiven Chemikalien. (Wasch-)Benzin, Verdüner und Alkohol dürfen nicht zur Reinigung verwendet werden. Bestimmte Chemikalien und Flüssigkeiten können das Gehäuse der Kamera bzw. die Oberflächenbeschichtung beschädigen.
- Da Gummi und Kunststoffe aggressive Chemikalien ausdünsten können, sollten sie nicht längere Zeit mit der Kamera in Kontakt bleiben.
- Stellen Sie sicher, dass kein Sand, Staub und Wasser in die Kamera eindringt, z. B. bei Schnee, Regen oder am Strand. Das gilt insbesondere beim Wechseln der Objektive (Bei Systemkameras) sowie beim Einsetzen und Herausnehmen der Speicherkarte und des Akkus. Sand und Staub können sowohl Kamera, Objektive, Speicherkarte als auch den Akku beschädigen. Feuchtigkeit kann Fehlfunktionen und sogar irreparable Schäden an Kamera und Speicherkarte verursachen.

## **OBJEKTIV**

- Ein Objektiv wirkt wie ein Brennglas, wenn praller Sonnenschein frontal auf die Kamera einwirkt. Die Kamera muss deshalb unbedingt vor starker Sonneneinstrahlung geschützt werden.
- Das Aufsetzen des Objektivdeckels und die Kameraunterbringung im Schatten (oder idealerweise in der Tasche) helfen dabei, Schäden im Inneren der Kamera zu vermeiden.

## **AKKU**

- Die vorschriftswidrige Verwendung der Akkus und die Verwendung von nicht vorgesehenen Akkutypen können unter Umständen zu einer Explosion führen!
- Die Akkus dürfen nicht für längere Zeit Sonnenlicht, Hitze, Feuchtigkeit oder Nässe ausgesetzt werden. Ebenso wenig dürfen die Akkus in einem Mikrowellenofen oder einem Hochdruck-Behälter untergebracht werden – es besteht Feuer- oder Explosionsgefahr!
- Feuchte oder nasse Akkus dürfen keinesfalls geladen oder in die Kamera eingesetzt werden!
- Ein Sicherheitsventil im Akku gewährleistet, dass ein bei unsachgemäßer Handhabung ggf. entstehender Überdruck kontrolliert abgebaut wird. Ein aufgeblähter Akku muss dennoch umgehend entsorgt werden. Es besteht Explosionsgefahr!
- Halten Sie die Akku-Kontakte stets sauber und frei zugänglich. Lithium-Ionen-Akkus sind zwar gegen Kurzschluss gesichert, dennoch sollten Sie die Kontakte vor Metall-Gegenständen wie Büroklammern oder Schmuckstücken schützen. Ein kurzgeschlossener Akku kann sehr heiß werden und schwere Verbrennungen verursachen.
- Sollte ein Akku hinunterfallen, überprüfen Sie anschließend das Gehäuse und die Kontakte auf etwaige Schäden. Das Einsetzen eines beschädigten Akkus kann seinerseits die Kamera beschädigen.
- Bei Geruchsentwicklung, Verfärbungen, Verformungen, Überhitzung oder Auslaufen von Flüssigkeit muss der Akku sofort aus der Kamera oder dem Ladegerät entnommen und ersetzt werden. Bei weiterem Gebrauch des Akkus besteht sonst Überhitzungs-, Feuer- und/oder Explosionsgefahr!
- Werfen Sie Akkus keinesfalls in Feuer, da sie sonst explodieren können.
- Bei auslaufenden Flüssigkeiten oder Verbrennungsgeruch den Akku von Hitzequellen fernhalten. Ausgelaufene Flüssigkeit kann sich entzünden!
- Die Verwendung von anderen, nicht von der Leica Camera AG zugelassenen Ladegeräten kann zu Schäden an den Akkus führen, im Extremfall auch zu schwerwiegenden, lebensgefährlichen Verletzungen.
- Sorgen Sie dafür, dass die verwendete Netzsteckdose frei zugänglich ist.
- Akku und Ladegerät dürfen nicht geöffnet werden. Reparaturen dürfen nur von autorisierten Werkstätten durchgeführt werden.
- Stellen Sie sicher, dass Akkus nicht in Kinderhand gelangen können. Werden Akkus verschluckt, können sie zu Erstickung führen.

## **LADEGERÄT**

- Wird das Ladegerät in der Nähe von Rundfunkempfängern eingesetzt, kann deren Empfang gestört werden. Sorgen Sie für einen Abstand von mindestens 1 m zwischen den Geräten.
- Wenn das Ladegerät verwendet wird, kann es Geräusche („Sirren“) verursachen – dies ist normal und keine Fehlfunktion.
- Nehmen Sie das Ladegerät bei Nichtgebrauch vom Netz, da es sonst auch mit nicht eingesetztem Akku eine (sehr geringe) Menge Strom verbraucht.
- Halten Sie die Kontakte des Ladegeräts stets sauber und schließen Sie sie niemals kurz.

## **SPEICHERKARTE**

- Solange eine Aufnahme auf der Speicherkarte gespeichert oder die Speicherkarte ausgelesen wird, darf sie nicht herausgenommen werden. Ebenso darf die Kamera währenddessen nicht ausgeschaltet oder Erschütterungen ausgesetzt werden.
- Solange die Status-LED als Hinweis auf den Speicherzugriff der Kamera blinkt, dürfen Sie das Fach nicht öffnen und weder Speicherkarte noch Akku entnehmen. Ansonsten können die Daten auf der Karte zerstört werden und bei der Kamera können Fehlfunktionen auftreten.
- Lassen Sie Speicherkarten nicht fallen und biegen Sie sie nicht, da sie sonst beschädigt werden könnten und die darauf gespeicherten Daten verloren gehen können.
- Berühren Sie die Kontakte auf der Rückseite der Speicherkarte nicht und halten Sie Schmutz, Staub und Feuchtigkeit von ihnen fern.
- Sorgen Sie dafür, dass die Speicherkarten für Kinder unzugänglich sind. Beim Verschlucken von Speicherkarten besteht Erstickungsgefahr.

## **SENSOR**

- Höhenstrahlung (z. B. bei Flügen) kann Pixeldefekte verursachen.

## **TRAGRIEMEN**

- Vergewissern Sie sich bitte nach dem Anbringen des Tragriemens, dass die Verschlüsse korrekt montiert sind, um ein Herabfallen der Kamera zu vermeiden.
- Tragriemen sind in der Regel aus besonders belastbarem Material hergestellt. Halten Sie sie deshalb von Kindern fern. Sie sind kein Spielzeug und für Kinder aufgrund von Strangulationsgefahr potenziell gefährlich.
- Verwenden Sie Tragriemen nur in ihrer Funktion als Tragriemen einer Kamera bzw. eines Fernglases. Eine anderweitige Verwendung birgt Verletzungsgefahren und kann eventuell zu Beschädigungen am Tragriemen führen und ist daher nicht gestattet.
- Tragriemen sollten nicht bei sportlichen Aktivitäten an Kameras bzw. Ferngläsern eingesetzt werden, wenn ein besonders hohes Risiko besteht, mit dem Tragriemen hängen zu bleiben (z. B. beim Klettern in den Bergen und vergleichbaren Outdoor-Sportarten).

## **STATIV**

- Prüfen Sie bei Verwendung eines Stativs dessen Standfestigkeit und drehen Sie die Kamera, indem Sie das Stativ umstellen und nicht die Kamera selbst drehen.
- Achten Sie bei Verwendung eines Stativs auch darauf, die Stativschraube nicht zu fest anzuziehen, unnötige Kraft anzuwenden oder dergleichen.
- Vermeiden Sie einen Transport der Kamera mit angesetztem Stativ. Sie könnten sich oder Andere verletzen oder die Kamera beschädigen.



## **BLITZ**

- Der Einsatz von nicht kompatiblen Blitzgeräten mit der Leica SL2-S kann im schlimmsten Falle zu irreparablen Schäden an der Kamera und/oder am Blitzgerät führen.

# REGULATORISCHE HINWEISE

Im Menü der Kamera finden Sie die für dieses Gerät spezifischen länderbezogenen Zulassungen.

- ▶ Im Hauptmenü **Kamera-Informationen** wählen
- ▶ Im Untermenü **Regulatory Information** wählen

 Wechselstrom	 Geräte der Klasse II (das Produkt ist doppelt isoliert konstruiert)
 Gleichstrom	

## ENTSORGUNG ELEKTRISCHER UND ELEKTRONISCHER GERÄTE



(Gilt für die EU sowie andere europäische Länder mit getrennten Sammelsystemen)

Dieses Gerät enthält elektrische und/oder elektronische Bauteile und darf daher nicht im normalen Hausmüll entsorgt werden. Stattdessen muss es zwecks Recyclings an entsprechenden, von den Gemeinden bereitgestellten Sammelstellen abgegeben werden. Dies ist für Sie kostenlos. Falls das Gerät selbst wechselbare Batterien oder Akkus enthält, müssen diese vorher entnommen werden und ggf. Ihrerseits vorschriftsmäßig entsorgt werden. Weitere Informationen zum Thema bekommen Sie bei Ihrer Gemeindeverwaltung, Ihrem Entsorgungsunternehmen oder in dem Geschäft, in dem Sie dieses Gerät erworben haben.

## CE-KENNZEICHNUNG

Die CE-Kennzeichnung unserer Produkte dokumentiert die Einhaltung grundlegender Anforderungen der gültigen EU-Richtlinien.

### Deutsch

#### Konformitätserklärung (DoC)

Die „Leica Camera AG“ bestätigt hiermit, dass dieses Produkt den grundlegenden Anforderungen und sonstigen relevanten Vorgaben der Richtlinie 2014/53/EU entspricht.

Kunden können eine Kopie der Original-DoC zu unseren Funktanlagen-Produkten von unserem DoC-Server herunterladen:  
[www.cert.leica-camera.com](http://www.cert.leica-camera.com)

Wenden Sie sich im Fall weiterer Fragen an den Produkt-Support der Leica Camera AG: Am Leitz-Park 5, 35578 Wetzlar, Deutschland

#### Produktabhängig (siehe Technische Daten)

Type	Frequency band (central frequency)	Maximum power (dBm e.i.r.p.)
WLAN	2412-2462/5180-5240 MHz/	20
	5260-5320/5500-5700 MHz	20
Bluetooth® Wireless Technology	2402-2480 MHz	20

## GARANTIE

Neben Ihren gesetzlichen Gewährleistungsansprüchen gegenüber Ihrem Verkäufer erhalten Sie für dieses Leica Produkt zusätzlich von der Leica Camera AG eine Produktgarantie ab dem Kaufdatum bei einem autorisierten Leica Fachhändler. Bisher wurden die Garantiebedingungen der Produktpackung beigelegt. Als neuer Service werden sie nun ausschließlich online zur Verfügung gestellt. Dies hat den Vorteil, dass Sie jederzeit auf die für Ihr Produkt geltenden Garantiebedingungen Zugriff haben. Bitte beachten Sie, dass dies nur für Produkte gilt, die nicht mit beigelegten Garantiebedingungen ausgeliefert werden. Für Produkte mit beigelegten Garantiebedingungen gelten weiterhin ausschließlich diese. Weitere Informationen zu Garantiefumfang, Garantieleistungen und Beschränkungen finden Sie unter: [warranty.leica-camera.com](http://warranty.leica-camera.com)

### Die Leica SL2-S ist vor Spritzwasser und Staub geschützt.

Die Kamera wurde unter kontrollierten Laborbedingungen getestet und ist nach DIN EN 60529 unter IP54 klassifiziert. Bitte beachten Sie: Der Schutz vor Spritzwasser und Staub ist nicht dauerhaft und verringert sich im Laufe der Zeit. Im Benutzerhandbuch finden Sie eine Anleitung zum Reinigen und Trocknen der Kamera. Die Garantie deckt keine Schäden durch Flüssigkeiten ab. Das Öffnen der Kamera durch einen nicht-autorisierten Händler oder Service Partner führt zum Erlöschen der Garantie bzgl. Spritzwasser und Staub.