



LEICA SL2

Návod k obsluze



ÚVOD

Vážený zákazníku,

přejeme Vám mnoho šťastných chvil při fotografování s novým fotoaparátem Leica SL2. Abyste mohli využít celou paletu funkcí fotoaparátu, přečtěte si důkladně tento návod k obsluze. Veškeré informace o fotoaparátu Leica SL2 naleznete kdykoliv na webových stránkách <https://SL2.leica-camera.com>.

Vaše Leica Camera AG

OBSAH BALENÍ

Před prvním použitím zkontrolujte veškeré příslušenství a přesvědčte se, že nic nechybí.

- Leica SL2
- Lithium-iontová (Li-Ion) baterie Leica BP-SCL4
- Nabíječka Leica BC-SCL4, včet. síťového kabelu (US, EU)
- Bajonetový kryt fotoaparátu
- Nosný popruh
- Stručný návod k obsluze
- CE-příloha
- Příloha Creative Cloud
- Certifikát o přezkoušení

Změny konstrukce a provedení jsou vyhrazeny.

NÁHRADNÍ DÍLY/PŘÍSLUŠENSTVÍ

Podrobnosti k aktuálnímu, rozsáhlému sortimentu náhradních dílů a dalšího příslušenství pro Váš fotoaparát naleznete v Leica Customer Care nebo prostřednictvím webových stránek Leica Camera AG:

<https://leica-camera.com/en-int/photography/accessories>

Smí se používat jen v kombinaci s produkty značky Leica Camera (baterie, nabíječka, zástrčka, napájecí kabel atd.), které jsou uvedeny v tomto návodu. Části tohoto příslušenství použijte zásadně v kombinaci s tímto produktem. Příslušenství jiných výrobců může způsobit chybné funkce fotoaparátu resp. způsobit jeho poškození.

Před prvním použitím tohoto produktu si prosím důkladně přečtěte „Právní upozornění“, „Bezpečnostní pokyny“ a „Obecné pokyny“. Jedině tak zabráníte případnému poškození výrobku nebo zranění osob a předejdete rizikům.



UPOZORNĚNÍ NA AUTORSKÁ PRÁVA

- Dbejte prosím na ochranu autorských práv. Při pořízení snímků medií, které byly zveřejněny již někým jiným, např. CD nebo jiný otištěný nebo zasláný materiál a jejich následné zveřejnění, může dojít k porušení ochrany autorských práv. To se vztahuje také na veškerý dodaný software.
- Pokud jde o použití videa vytvořeného touto kamerou platí: Na tento produkt se vztahuje licence AVC Patent Portfolio a je určen pro osobní použití koncovým uživatelem. Mezi povolená použití patří také ta, za která koncový uživatel nedostává žádnou odměnu, např. (i) za kódování podle standardu AVC („video AVC“) a/ nebo (ii) za dekódování videa AVC, které bylo zakódováno podle standardu AVC koncovým uživatelem v rámci osobního použití a/ nebo které soukromý koncový uživatel obdržel od poskytovatele, který získal licenci k nabídce videa AVC. Pro všechna ostatní použití nebyly uděleny žádné výslovné ani implicitní licence. Všechna ostatní použití, mimo jiné včetně nabízení videa AVC za poplatek, mohou vyžadovat uzavření samostatné licenční smlouvy se společností MPEG LA, L.L.C.. Další informace získáte od společnosti MPEG LA, L.L.C. na adrese www.mpegla.com.
- Označení „SD“, „SDHC“, „SDXC“ a „microSDHC“ a s nimi spojená loga jsou registrované ochranné známky společnosti SD-3C, LLC.

AUTORSKÁ PRÁVA

Všechny práva vyhrazena.

Na všechny texty, obrázky a grafiku se vztahují autorská práva a další zákony na ochranu duševního vlastnictví. Nesmí se kopírovat, upravovat ani používat ke komerčním účelům nebo k šíření.

TECHNICKÉ ÚDAJE

Po redakční uzávěrce může dojít ke změnám produktů a služeb. Výrobce si vyhrazuje právo na změny konstrukce nebo tvaru, barevné odchylky a změny rozsahu dodávky nebo plnění v průběhu dodací lhůty, pokud jsou tyto změny nebo odchylky pro zákazníka přiměřené s ohledem na zájmy společnosti Leica Camera AG. V tomto ohledu si společnost Leica Camera AG vyhrazuje právo na změny, jakož i právo na omyly. Obrázky mohou obsahovat také příslušenství, speciální vybavení nebo jiné položky, které nejsou součástí standardního rozsahu dodávky nebo služeb. Jednotlivé stránky mohou obsahovat i typy a služby, které se v jednotlivých zemích nenabízí.

ZNAČKY A LOGA

Značky a loga použitá v tomto dokumentu jsou chráněné obchodní značky. Bez předchozího souhlasu společnosti Leica Camera AG není dovoleno tyto chráněné značky a loga používat.

LICENČNÍ PRÁVA

Společnost Leica Camera AG vám ráda nabídne inovativní a informativní dokumentaci. Vzhledem k tvůrčímu designu však berte na vědomí, že společnost Leica Camera AG musí chránit své duševní vlastnictví, včetně patentů, ochranných známek a autorských práv, a že tato dokumentace neposkytuje žádnou licenci na duševní vlastnictví společnosti Leica Camera AG.

REGULATORNÍ INFORMACE

Datum výroby Vámi zakoupeného fotoaparátu najdete na štítku záruční kartičky, resp. na obalu kartónu.

Notace je rok/měsíc/den.

SCHVÁLENÍ PRO KONKRÉTNÍ ZEMĚ

V nabídce fotoaparátu najdete schválení pro konkrétní zemi, která se vztahuje na tento přístroj.

- ▶ V hlavní nabídce zvolte [Camera Information](#)
- ▶ Zvolte [Regulatory Information](#)

INFORMACE O LICENCI

V nabídce fotoaparátu najdete specifické informace o licenci pro tento přístroj.

- ▶ V hlavní nabídce zvolte [Camera Information](#)
- ▶ Zvolte [License Information](#)

OZNAČENÍ CE

Označení CE na našich produktech dokládá, že výrobek byl posouzen dle daných platných pravidel a splňuje legislativní požadavky Evropské Unie.

Česky

Prohlášení o shodě (ES)

„Leica Camera AG“ tímto prohlašuje, že tento produkt splňuje základní požadavky a další odpovídající předpisy směrnice 2014/53/EU.

Zákazníci si mohou příslušnou kopii dokumentu ES k našim produktům s rádiovým systémem stáhnout na našem ES serveru na stránkách:

www.cert.leica-camera.com

V případě dalších dotazů se obraťte na suport Leica Camera AG: Am Leitz-Park 5, 35578 Wetzlar, Německo

V závislosti na produktu (viz technické údaje)

Typ	frekvenční pásmo (střední frekvence)	maximální výkonost (dBm E.I.R.P.)
WLAN	2412-2462/5180-5240 MHz/ 5260-5320/5500-5700 MHz	20
Bluetooth® Wireless Technology	2402-2480 MHz	20

LIKVIDACE ELEKTRICKÝCH AELEKTRONICKÝCH PŘÍSTROJŮ

(Platí v zemích Evropské Unie a v zemích, které se řídí pravidly pro třídění odpadu.)



Tento produkt obsahuje elektrické a/nebo elektronické části. Z tohoto důvodu Vás prosíme, abyste jej nevhazovali do běžných popelnic komunálního odpadu. Můžete jej odevzdat u prodejce, u kterého jste tento produkt zakoupili nebo ve sběrném dvoře jako elektroodpad. Obě možnosti jsou zdarma. Obsahuje-li produkt baterie, vyjměte je. Nepotřebné baterie odevzdejte k recyklaci na příslušné sběrné místo.

Podrobné informace o recyklaci tohoto výrobku nebo baterií vám poskytne místní Obecní úřad, sběrný dvůr nebo prodejce, u kterého byl tento produkt zakoupen.

DŮLEŽITÁ UPOZORNĚNÍ K POUŽITÍ WLAN/BLUETOOTH®

- Při použití zařízení nebo počítačových systémů, které vyžadují spolehlivější ochranu než WLAN zařízení, je nutné zajistit taková opatření, při kterých nedojde k narušení použitého systému.
 - Společnost Leica Camera AG nepřejímá odpovědnost za škody vzniklé použitím fotoaparátu jiným způsobem, než jako zařízení WLAN.
 - Předpokládáme, že se funkce WLAN bude používat v zemích, ve kterých je tento fotoaparát prodáván. Při použití v jiných zemích, než v těch, ve kterých je fotoaparát prodáván, existuje riziko porušení podmínek pro přenos a komunikaci dat. Za takové jednání společnost Leica Camera AG odmítá odpovědnost.
 - Mějte na zřeteli, že data přenášená bezdrátově mohou být čtena nebo odposlouchána třetí osobou. Důrazně doporučujeme v bezdrátovém přístupovém bodě aktivovat šifrování k zajištění bezpečnosti přenášených informací.
 - Nepoužívejte fotoaparát v místech, kde jsou magnetická pole, statické výboje nebo jiná rušení, jako např. v blízkosti mikrovlnné trouby. Jinak se bezdrátový signál nemusí dostat až k fotoaparátu.
 - Při použití fotoaparátu v blízkosti zařízení, jakými jsou mikrovlnné trouby nebo bezdrátové telefony používající rádiovou frekvenci 2,4 GHz, může být negativně ovlivněn výkon obou zařízení.
 - Nepřipojujte se k bezdrátovým sítím, ke kterým nemáte uživatelské povolení.
 - Při aktivaci funkce WLAN začne zařízení hledat bezdrátové sítě automaticky. V takovém případě mohou být zobrazeny i sítě (SSID: skládá se ze jména sloužícího k identifikaci sítě pomocí připojení WLAN), ke kterým nemáte uživatelské povolení. Nezkoušejte se k takové síti připojit, jelikož by se jednalo o nepovolený a nelegální postup.
 - V letadle doporučujeme vypnout funkci WLAN.
- Používání rádiového frekvenčního pásma WLAN od 5150 MHz do 5350 MHz je povoleno pouze v uzavřených místnostech.
 - K určitým funkcím Leica FOTOS si prosím přečtěte upozornění na str. 264.

OBEČNĚ

- Fotoaparát nepoužívejte v přímé blízkosti přístrojů se silným magnetickým polem tak jako s elektrostatickým nebo elektromagnetickým polem (jako jsou např. indukční plotny, mikrovlnné trouby, televizní nebo počítačové obrazovky, herní konzole, mobilní telefony, rádiové zařízení). Jejich elektromagnetické pole mohou rušit obrazový záznam.
- Silná magnetická pole, např. reproduktorů nebo velkých elektromotorů, mohou vést k poškození uložených dat nebo narušit kvalitu snímků.
- Pokud dojde k selhání fotoaparátu z důvodu vlivu elektromagnetických polí, vyjměte krátce baterii a posléze fotoaparát znovu zapněte.
- Nepoužívejte fotoaparát v těsné blízkosti rádiových vysílačů nebo vedení vysokého napětí. I jejich elektromagnetické pole mohou rušit obrazový záznam.
- Drobné části fotoaparátu, jako je např. krytka sáněk, uchovávejte zásadně tímto způsobem:
 - mimo dosah dětí
 - na místě bezpečném před ztrátou nebo krádeží
- Moderní elektronické prvky reagují citlivě na elektrostatický výboj. Jelikož je možné jednoduše získat náboj více než 10 000 voltů, například chůzí po syntetickém koberci, může při dotyku fotoaparátu dojít k výboji, obzvláště tehdy, když je umístěn na vodivé ploše. Pokud se dotknete pouze krytu fotoaparátu, je tento výboj pro elektroniku zcela neškodný. Nicméně se z bezpečnostních důvodů, i přes zabudované bezpečnostní obvody, nedotýkejte vnějších kontaktů, které jsou například zabudované v sánkách fotoaparátu.

- Dbejte na to, aby snímač pro rozpoznání typu objektivu v bajonetu nebyl špinavý nebo poškrábaný. Zároveň dbejte na to, aby se nikde neusadila zrnka písku nebo podobné částice, které by mohly poškrábat bajonet. Čistěte tuto součástku výhradně na sucho (u systémových fotoaparátů).
- K případnému čištění kontaktů nepoužívejte hadřík z optických mikrovláken (syntetiku), použijte raději bavlněnou nebo lněnou tkaninu. Před dotykem kontaktů, zajistěte uzemnění elektrostatického náboje úmyslným dotykem topení nebo vodní trubky (uzemněného vodivého materiálu). Tak máte jistotu, že nedojde k výboji. Vyvarujte se znečištění nebo oxidaci kontaktů uložením fotoaparátu na suchém místě s nasazenou krytkou objektivu a krytkou pro sánky a hledáček (u systémových fotoaparátů).
- Používejte pouze doporučené příslušenství pro tento model fotoaparátu k zabránění poruchy, zkratu nebo úrazu elektrickým proudem.
- Nepokoušejte se odstranit části pouzdra (kryty). Kvalifikované opravy se mohou provádět pouze na autorizovaných servisních místech.
- Chraňte fotoaparát před kontaktem s insekticidním sprejem a jinými agresivními sloučeninami. K čištění se nesmí používat lakový benzín (čisticí rozpouštědlo), ředidlo ani alkohol. Některé chemikálie a tekutiny mohou poškodit kryt fotoaparátu resp. jeho povrchovou úpravu.
- Jelikož pryže a plasty někdy vypouštějí agresivní sloučeniny, neměly by zůstávat po delší dobu v kontaktu s fotoaparátem.
- Zajistěte, aby se do fotoaparátu nedostal písek, prach nebo voda, např. když sněží, prší nebo na pláži. Dbejte zvláštní pozornosti při výměně objektivů (u systémových fotoaparátů), ale i při zasunutí či vyjmutí paměťové karty nebo baterie. Písek a prach mohou poškodit jak fotoaparát, objektivy, paměťovou kartu, ale také baterii. Vlhkost může vést k poruchám nebo dokonce trvalému poškození fotoaparátu a paměťové karty.

OBJEKTIV

- Když na objektiv dopadají zeředu sluneční paprsky, chová se jako lupa. Z tohoto důvodu nesmí být fotoaparát vystavován silnému slunečnímu záření.
- Nasazení krytu objektivu a uchování fotoaparátu ve stínu (v nejlepším případě v pouzdře/brašně) pomáhají zamezit poškození vnitřku fotoaparátu.

BATERIE

- Neoprávněné užívání baterií nebo typy, které námi nebyly stanoveny, by mohlo za určitých okolností vést k explozi!
- Nevystavujte baterie po delší dobu slunečnímu záření, vysokým teplotám, vlhku nebo mokru. Stejně tak neuchovávejte baterie v mikrovlnné troubě nebo ve vysokotlaké nádobě - hrozí nebezpečí ohně nebo exploze!
- Vlhké nebo mokré baterie se v žádném případě nesmí nabíjet nebo vkládat do fotoaparátu!
- Baterie disponuje jisticím ventilem, který při vzniklém přetlaku (např. jako důsledek nesprávného zacházení) toto dění kontroluje a upravuje. Vypouklou baterii neprodleně odstraňte. Nebezpečí exploze!
- Udržujte kontakty baterie vždy čisté a volně přístupné. Lithium-iontové baterie sice disponují ochranou proti zkratu, přesto byste měli chránit kontakty před kovovými předměty, jakými jsou kancelářské svorky nebo šperky. Zkratovaná baterie se může přehřát a způsobit závažné popáleniny.
- Pokud baterie spadne na zem, hned poté zkontrolujte, zda není poškozen její obal a kontakty. Vložení poškozené baterie může poškodit i samotný fotoaparát.
- Pokud baterie zapáchá, změní barvu, zdeformuje se, přehřeje se nebo pokud z ní vyteče jakákoliv kapalina, ihned ji vyjměte z foto-

aparátu nebo nabíječky a nahraďte ji novou baterií. Další použití takovéto baterie by mohlo vést k nebezpečí přehřátí, požáru a/ nebo výbuchu!

- V žádném případě nevhazujte baterie do ohně, hrozí nebezpečí výbuchu.
- Pokud vyteče kapalina nebo pokud ucítíte, že se něco páří, odstraňte baterii mimo tepelné zdroje. Vytékající tekutina se může vznítit!
- Použití jiných nabíječek, neschválených společností Leica Camera AG, může způsobit poškození baterií a v extrémních případech i vážná nebo životu nebezpečná zranění.
- Dbejte na to, aby použitá zásuvka byla volně přístupná.
- Baterie a nabíječka se nesmí otevírat. Veškeré opravy smí provádět jedině autorizované opravny.
- Dbejte na to, aby se baterie nedostaly do rukou dětí. V případě spolknutí baterie může dojít k udušení.

PRVNÍ POMOC

- Přejde-li kapalina z baterie do kontaktu s očima, hrozí nebezpečí oslepnutí. V takovém případě okamžitě důkladně vypláchněte oči čistou vodou. Nedotýkejte se očí a netřete si je. Neprodleně se obraťte na lékařskou pomoc.
- Dostane-li se kapalina na povrch kůže nebo na oblečení, hrozí nebezpečí poranění. V takovém případě takto postižené místo opláchněte čistou vodou.

NABÍJEČKA

- Použití nabíječky v blízkosti rozhlasových přijímačů může vést k rušení jejich příjmu. Zajistěte mezi těmito přístroji vzdálenost nejméně 1 m.

- Při použití nabíječky se mohou ozývat zvuky („cvrčení“) – to je normální a není na závadu.
- Pokud nabíječku nepoužíváte, odpojte ji od sítě. I bez vložené baterie totiž spotřebovává elektřinu (velmi malé množství).
- Vždy zajistěte čistotu kontaktů nabíječky a nikdy je nezkratujte.

PAMĚŤOVÁ KARTA

- Během ukládání snímku na paměťovou kartu nebo během jeho přenosu se paměťová karta nesmí vyjmout z fotoaparátu. Fotoaparát také nesmí být během tohoto procesu vypnut nebo vystaven jakýmkoliv otřesům.
- Dokud svítí kontrolka LED, která upozorňuje na proces ukládání dat fotoaparátu, nesmíte otevřít záklopkou a vyjmout ani paměťovou kartu ani baterii. V takovém případě by mohlo dojít jak ke ztrátě dat na kartě, tak i k chybám ve funkcích fotoaparátu.
- Chraňte paměťové karty před pádem a neohýbejte je, protože by mohlo dojít k jejich poškození a na nich uložená data by mohla být nenávratně ztracena.
- Nedotýkejte se kontaktů na zadní straně paměťové karty a chraňte ji před nečistotami, prachem a vlhkostí.
- Dbejte na to, aby byly paměťové karty mimo dosah dětí. Mohlo by dojít k jejich vdechnutí nebo spolknutí, v takovém případě hrozí nebezpečí udušení.

SNÍMAČ

- Kosmické záření (např. při letu) může zavinit vady pixelů.

NOSNÝ POPRUH

- Nosné popruhy jsou zpravidla vyrobeny z obzvlášť pružného materiálu. Z tohoto důvodu je nenechávejte v dosahu dětí. Nejsou

určeny na hraní a z důvodu možného uškrcení představují pro děti jisté riziko.

- Nosné popruhy užívejte jen jako popruhy pro fotoaparát resp. pro dalekohled. Použití pro jiné účely skýtá nebezpečí úrazu a může vést k poškození nosného popruhu.
- Nosné popruhy by neměly být nošeny na fotoaparátech resp. dalekohledech během sportovních aktivit. V takových případech hrozí nebezpečí zamotání (např. při lezení po skalách a podobných sportovních aktivitách).

STATIV

- Přezkoušejte při použití stativu jeho stabilitu. Fotoaparát otáčejte tak, že budete pohybovat stativem a ne se samotným fotoaparátem. Při použití stativu dbejte také na to, aby závit na stativu nebyl příliš utažen resp. přetažen nebo podobně. Vyvarujte se transportu fotoaparátu s nasazeným stativem. Mohly byste poranit sebe nebo jiné osoby nebo poškodit fotoaparát.

BLESK

- Použití externích blesků, které nejsou kompatibilní s fotoaparátem Leica SL2, může vést v nejhorším případě k nenapravitelnému poškození fotoaparátu a/nebo externího blesku.

OBECNÉ POKYNY

Více informací o potřebných opatřeních při výskytu problémů se dozvíte v kapitole „Údržba/Skladování“.

FOTOAPARÁT/OBJEKTIV (u systémových fotoaparátů)

- Poznamenejte si sériové číslo svého fotoaparátu a objektivů (jsou vyryta na spodní části krytu). Tato čísla jsou velice důležitá v případě ztráty.
- V rámci ochrany vnitřku fotoaparátu před prachem atd. je nutné dbát na to, aby byl na fotoaparátu vždy nasazen buď objektiv nebo bajonetový kryt.
- Z toho samého důvodu by měla výměna objektivů probíhat pokud možno rychle a v bezprašném prostředí.
- Bajonetový kryt fotoaparátu nebo zadní kryt objektivu by se neměly nosit v kapse, protože přitahují prach, který se při nasazení na fotoaparát může dostat do jeho vnitřku.

DISPLEJ

- Je-li fotoaparát vystaven velkým teplotním rozdílům, může se na displeji vytvořit kondenzát. Otřete jej opatrně jemným, suchým hadříkem.
- Je-li fotoaparát při zapnutí velmi chladný, je obraz na displeji zpočátku o něco tmavší než obvykle. V okamžiku, kdy se displej o něco zahřeje, dosáhne svého obvyklého jasu.

BATERIE

- Baterii lze nabíjet pouze v určitém teplotním rozmezí. Podrobnosti o provozních podmínkách naleznete v kapitole „Technické údaje“ (viz str. 292).

- Lithium-iontové baterie je možné nabíjet kdykoliv a to zcela nezávisle na stavu nabití. Je-li baterie na začátku nabíjení vybitá jen částečně, bude doba pro její celkové nabití o to kratší.
- Z tovární výroby jsou baterie nabitě jen z části, proto je při prvním použití doporučujeme kompletně dobit.
- Nová baterie dosáhne své celkové kapacity až po 2-3 kompletních dobítech a poté, co byla – provozem fotoaparátu – zcela vybita. Takový postup vybití by se mělo opakovat po cca 25ti cyklech.
- Během nabíjení dojde k ohřátí jak baterie, tak i nabíječky. To je normální a není na závadu.
- Jestliže začnou po zapnutí nabíjení blikat obě světelné diody (> 2 Hz), znamená to, že došlo k chybě při procesu nabíjení (např. z důvodu překročení doby nabíjení, napětí nebo teploty nejsou v rámci standardu nebo se jedná o zkrat). V takovém případě odpojte nabíječku ze zásuvky a vyjměte baterii. Přesvědčte se, zda jsou splněny výše uvedené teplotní podmínky a začněte znovu nabíjet. Jestliže problém přetrvává, obraťte se prosím na prodejce, na zástupce Leica ve Vaší zemi nebo na Leica Camera AG.
- Dobíjecí lithium-iontové baterie vyrábí proud pomocí vnitřních chemických reakcí. Tyto reakce jsou také ovlivněny okolní teplotou a vlhkostí. Velmi vysoké nebo velmi nízké teplotní podmínky (např. v odstaveném autě v letním resp. zimním období) mohou snížit dobu provozu a životnost baterii.
- Životnost každé baterie je - i za nejlepších podmínek - omezená! Po provedení několika set cyklů nabíjení se tento jev projevuje značně zkrácenou provozní dobou.
- Výměnná baterie zásobuje tu záložní, která je pevně zabudována ve fotoaparátu. Díky tomu je možné uchování nastavení času a data po dobu několika týdnů. Je-li tato záložní baterie vybitá, je nutné ji dobít vložením nabitě baterie. Dojde-li k současnému vybití baterií, musí se čas a datum znovu nastavit.

- Při použití vybijejících se baterií resp. starých baterií se na fotoaparátu objeví varování, přičemž budou jeho funkce omezeny nebo dokonce zcela zablokovány.
- Jestliže fotoaparát delší dobu nepoužíváte, vyjměte z něj baterii. K tomu je nutné vypnout fotoaparát pomocí hlavního vypínače. V opačném případě by mohlo dojít k tomu, že se baterie po několika týdnech vybijí úplně. Fotoaparát totiž potřebuje minimální energii pro zachování všech vašich nastavení.
- Poškozené baterie odevzdejte ve sběrném dvoře, jen tak je možné zajistit správnou recyklaci.
- Datum výroby je uveden přímo na baterii. Notace je týden/rok.

PAMĚŤOVÁ KARTA

- Rozsah dostupných SD/SDHC/SDXC karet na trhu je příliš široký, než aby je mohla Leica Camera AG všechny otestovat z hlediska kompatibility a kvality. K poškození fotoaparátu či paměťové karty by nemělo dojít. Protože ale některé „neznačkové“ karty nespĺňujú normy SD/SDHC/SDXC, nemůže společnost Leica Camera AG převzít zodpovědnost za jejich správné fungování.
- Doporučujeme občas paměťové karty formátovat, jelikož fragmentace, ke které dochází během mazání, může blokovat kapacitu paměti.
- Paměťové karty, které jste již používali s tímto fotoaparátem, většinou nepotřebují formátovat (inicializovat). Vložíte-li ale do fotoaparátu paměťovou kartu, která ještě nebyla zformátovaná nebo proces formátování proběhl na jiném zařízení (jako např. na počítači), musí být zformátována.
- Doporučujeme zálohovat data na počítači, jelikož elektromagnetická pole, statická elektřina nebo jakékoliv vady fotoaparátu a paměťové karty mohou vést k nenapravitelným škodám či ztrátě dat.
- SD, SDHC, a SDXC paměťové karty jsou vybavené ochranou pojistkou proti zápisu, která zabrání nahodilému přepsání dat. Posuv-

ník pojistky se nachází na straně karty bez úkosu. Veškerá data na kartě jsou chráněná proti zápisu pokud posuvník nastavíte do spodní polohy označené LOCK.

- Během formátování paměťové karty se veškerá uložená data ztratí. Ochrana proti smazání nastavená na jednotlivých snímcích nezabrání jejich smazání při formátování.

SNÍMAČ

- Jsou-li na krycím sklíčku snímače prach nebo jiné nečistoty, může se stát, že se na snímcích objeví menší nebo větší tmavé tečky nebo skvrny (u systémových fotoaparátů). Chcete-li nechat vyčistit snímač svého fotoaparátu, je možné fotoaparát zaslat na Leica Customer Care (viz str. 298). Tato služba však není součástí záruční služby a vztahuje se na ní poplatek.

DATA

- Všechna data, včetně osobních údajů, se mohou změnit nebo smazat díky chybným uživatelským postupům i omylem, vlivem statického výboje, nehod, poruch a jiných nedopatření.
- Berte v potaz, že Leica Camera AG nepřijímá právní zodpovědnost za přímé nebo následné škody z důvodu manipulace nebo zničení dat a osobních údajů.

AKTUALIZACE FIRMWARU

Společnost Leica neustále pracuje na vývoji a optimalizaci fotoaparátu Leica SL2. Jelikož je mnoho funkcí fotoaparátu zcela ovládáno softwarem, lze tuto úpravu a rozšíření funkčního rozsahu na vašem fotoaparátu nainstalovat dodatečně. Z tohoto důvodu provádí Leica v nepravidelných intervalech takzvané aktualizace firmwaru. Fotoaparáty jsou vždy již z továrny vybavené nejnovějším firmwarem. Nový firmware si ale můžete také stáhnout na našem webu a přenést jej do fotoaparátu.

Pokud si svůj fotoaparát zaregistrujete na domovské stránce Leica Camera, budete dostávat informační bulletin, který vás bude informovat o nově dostupných aktualizacích firmwaru.

Další informace o registraci a aktualizaci firmwaru pro váš fotoaparát Leica SL2, stejně jako popř. změny a dodatky provedení v návodu k obsluze, najdete jak v části určené ke stažení, tak v „zákaznické části“ Leica Camera AG na: <https://club.leica-camera.com>

Leica vydává v nepravidelných časových intervalech aktualizaci firmwaru objektivů. Novou aktualizaci firmwaru si můžete sami stáhnout na našich webových stránkách a poté nainstalovat na svém objektivu. Další informace k tomuto tématu najdete na str. 259.

V nabídce **Camera Information** (viz str. 259) najdete informace o tom, zda je váš fotoaparát (a zda jsou vaše objektivy) vybaven (vybaveny) aktuální verzí firmwaru.

Kromě zákonné záruční lhůty poskytovanou vašim prodejcem získáte také produktovou záruku Leica Camera AG, platnou od datumu zakoupení u autorizovaného prodejce Leica. Dosud byly podmínky záruky přikládány do balení produktu. Díky nové službě zákazníkům jsou nyní k dispozici výhradně online. To má výhodu, že máte kdykoliv přístup k podmínkám záruky vašeho produktu. To se vztahuje pouze na produkty, ke kterým není přiložena listina o podmínkách záruky. U produktů s přiloženou záruční listinou platí výhradně podmínky záruky v ní stanovené. Pro více informací ohledně rozsahu záruky, služeb a omezení, navštivte prosím stránku: <https://warranty.leica-camera.com>

Fotoaparát Leica SL2 je chráněn před stříkající vodou a prachem.

Fotoaparát byl přezkoušen za kontrolovaných laboratorních podmínek a je klasifikován podle normy DIN EN 60529 pod IP54. Respektujte: Ochrana proti stříkající vodě a prachu není trvalá a časem se snižuje. Pokyny k čištění a sušení fotoaparátu naleznete v části „Údržba/skladování“. Záruka se nevztahuje na poškození způsobené kapalinami. Otevření fotoaparátu neautorizovaným prodejcem nebo servisním partnerem vede ke ztrátě záruky na stříkající vodu a prach.

OBSAH

ÚVOD	2
OBSAH BALENÍ.....	2
NÁHRADNÍ DÍLY/PŘÍSLUŠENSTVÍ.....	3
PRÁVNÍ UPOZORNĚNÍ.....	4
BEZPEČNOSTNÍ POKYNY	8
OBECNÉ POKYNY.....	12
ZÁRUKA.....	15
OBSAH.....	16
POPIS JEDNOTLIVÝCH ČÁSTÍ.....	24
ZOBRAZENÍ.....	28
FOTO	28
VIDEO/CINE	30
INDIKACE NA HORNÍM DISPLEJI	32
PŘÍPRAVY	34
PŘIPEVNĚNÍ NOSNÉHO POPRUHU	34
PŘÍPRAVA NABÍJEČKY	34
NABÍJENÍ BATERIE	35
NABÍJENÍ PŘES USB.....	36
VLOŽENÍ/VYJMUTÍ BATERIE	36
VLOŽENÍ/VYJMUTÍ PAMĚŤOVÉ KARTY	37
OBJEKTIV	39
POUŽITELNÉ OBJEKTIVY	39
VÝMĚNA OBJEKTIVU	41
NASTAVENÍ DIOPTRIE	44
MULTIFUNKČNÍ ÚCHYT SL	45

OVLÁDÁNÍ FOTOAPARÁTU	50
OVLÁDACÍ PRVKY	50
HLAVNÍ VYPÍNAČ.....	50
SPOUŠŤ	51
PŘEDNÍ NASTAVOVACÍ KOLEČKO	52
PALCOVÝ OTOČNÝ VOLIČ.....	52
JOYSTICK.....	53
PLAY-TLAČÍTKO/MENU-TLAČÍTKO.....	53
FUNKČNÍ TLAČÍTKA	54
DISPLEJ (TOUCH SCREEN).....	55
HORNÍ DISPLEJ	56
OVLÁDÁNÍ NABÍDKY	56
OVLÁDACÍ PRVKY.....	56
OBLASTI NABÍDKY.....	57
NASTAVENÍ V REŽIMU FOTO A VIDEO.....	58
PŘEPÍNÁNÍ OBLASTÍ NABÍDKY	59
STAVOVÁ OBRAZOVKA	60
HLAVNÍ NABÍDKA	62
NAVIGACE V NABÍDCE	63
POD NABÍDKY	65
KLÁVESNICE/NUMERICKÁ KLÁVESNICE.....	65
SLOUPCOVÁ NABÍDKA	66
STUPNICOVÁ NABÍDKA	66
NABÍDKA DATUM/ČAS	67
KOMBINOVANÉ MENU (AF PROFILY)	67
KOMBINOVANÉ MENU (VLASTNOSTI OBRAZU).....	68
INDIVIDUÁLNÍ OBSLUHA	70
NABÍDKA OBLÍBENÉ	70
SPRÁVA NABÍDKY OBLÍBENÉ.....	70
PŘÍMÝ PŘÍSTUP K FUNKCÍM NABÍDKY	71
ZMĚNA PŘÍRAZENÍ.....	71
VYVOLÁNÍ PŘÍRAZENÝCH FUNKCÍ NABÍDKY	71

OBSAZENÍ NASTAVOVACÍCH KOLEČEK.....	72
PŘI POUŽITÍ AF-OBJEKTIVŮ	73
PŘI POUŽITÍ MF OBJEKTIVŮ	74
SMĚR OTÁČENÍ NASTAVOVACÍCH KOLEČEK	75
FUNKCE JOYSTICKU	75
ZABLOKOVÁNÍ OVLÁDACÍCH PRVKŮ	76
UŽIVATELSKÉ PROFILY	76
ZÁKLADNÍ NASTAVENÍ FOTOAPARÁTU	80
JAZYK MENU	80
DATUM/ČAS	80
VYUŽITÍ NASTAVENÍ Z MOBILNÍHO ZAŘÍZENÍ	80
PROVEDENÍ RUČNÍHO NASTAVENÍ.....	80
JEDNOTKA VZDÁLENOSTI	81
ÚSPORNÝ REŽIM (REŽIM STANDBY).....	82
NASTAVENÍ DISPLEJE/HLEDÁČKY	82
POUŽITÍ DISPLEJE/EVF.....	83
CITLIVOST SNÍMAČE OKA.....	83
JAS.....	84
DISPLEJ	84
EVF	84
REPRODUKCE BAREV.....	84
DISPLEJ	84
EVF	84
AUTOMATICKÉ VYPNUTÍ DISPLEJE A EVF.....	85
FREKVENCE SNÍMKŮ EVF	85
AKUSTICKÉ SIGNÁLY	85
HLASITOST	85
AKUSTICKÉ SIGNÁLY	85
ZVUK ELEKTRONICKÉ ZÁVĚRKY	86
POTVRZENÍ AUTOFOKUSU	86
TICHÉ FOTOGRAFOVÁNÍ.....	86

<< < REŽIM FOTOGRAFIE >>>.....	88
NASTAVENÍ FOTO.....	88
FORMÁT SNÍMAČE.....	88
FORMÁT SOUBORU	89
ROZLIŠENÍ	90
POMĚR STRAN	90
FILM STYLE	91
VLASTNOSTI OBRAZU.....	91
PROFILY BARVY	92
ČERNOBÍLÉ PROFILY	92
INDIVIDUALIZACE FOTOGRAFICKÝCH PROFILŮ	92
AUTOMATICKÁ OPTIMALIZACE	93
POTLAČENÍ ŠUMU.....	93
POTLAČENÍ ŠUMU PŘI DLOUHÉ EXPOZICI.....	93
POTLAČENÍ ŠUMU PRO SNÍMKY JPG.....	93
STABILIZACE OBRAZU.....	94
NASTAVENÍ SMĚRU STABILIZACE.....	94
OPTIMALIZACE TMAVÝCH OBLASTÍ (IDR).....	95
DYNAMICKÝ ROZSAH	95
FUNKCE IDR	95
SPRÁVA DAT	96
MOŽNOSTI ULOŽENÍ	96
FORMÁTOVÁNÍ PAMĚŤOVÉ KARTY	96
STRUKTURA DAT	97
ZMĚNA NÁZVU SOUBORU.....	98
VYTVOŘENÍ NOVÉ SLOŽKY.....	99
OZNAČENÍ INFORMACÍ O OCHRANĚ AUTORSKÝCH PRÁV	99
ZÁZNAM MÍSTA POŘÍZENÝCH SNÍMKŮ.....	99
PŘENOST DAT	100

PRAKTICKÁ PŘEDNASTAVENÍ	102	PÁSMO	115
TOUCH-AF	102	SLEDOVÁNÍ	115
TOUCH-AF V REŽIMU EVF.....	102	ROZPOZNÁNÍ OSOB (ROZPOZNÁNÍ OBLIČEJE).....	116
INDIVIDUÁLNÍ NASTAVENÍ OBJEKTIVU	103	NASTAVENÍ AF	117
ŠÍŘKA KROKU EV	103	PROFILY AF.....	117
POMOCNÁ ZOBRAZENÍ	104	PŘEDBĚŽNÉ ZAOSTŘENÍ	119
INFORMAČNÍ PROFILY	104	OMEZENÍ ZAOSTŘENÍ	119
ZMĚNA INFORMAČNÍCH PROFILŮ.....	105	RYCHLÉ NASTAVENÍ AF	120
DEAKTIVACE JEDNOTLIVÝCH INFORMAČNÍCH PROFILŮ.....	105	VYVOLÁNÍ RYCHLÉHO NASTAVENÍ AF	120
PŘÍZPŮSOBENÍ INFORMAČNÍCH PROFILŮ	105	ZMĚNA VELIKOSTI MĚŘICÍHO POLE AF	120
DOSTUPNÁ ZOBRAZENÍ	106	ZMĚNA METODY MĚŘENÍ AF.....	120
INFORMAČNÍ LIŠTY.....	106	POMOCNÉ FUNKCE AF	121
MŘÍŽKY.....	106	ZVĚTŠENÍ V REŽIMU AF	121
CLIPPING.....	106	POMOCNÉ SVĚTLO AF	122
FOCUS PEAKING.....	107	AKUSTICKÉ POTVRZENÍ AF.....	122
VODOVÁHA	108	POSUNUTÍ MĚŘICÍHO POLE AF	122
HISTOGRAM.....	109	MANUÁLNÍ ZAOSTŘOVÁNÍ (MF)	123
DOČASNÁ AKTIVACE /DEAKTIVACE JEDNOTLIVÝCH FUNKCÍ.....	109	POMOCNÉ FUNKCE MF	123
ZESÍLENÍ LIVE-VIEW	110	FOCUS PEAKING	123
POMOCNÉ FUNKCE AF	110	ZVĚTŠENÍ V REŽIMU MF	124
POMOCNÉ SVĚTLO AF	110	INDIKACE VZDÁLENOSTI.....	126
AKUSTICKÉ POTVRZENÍ AF	111	POUŽITÍ AUTOFOKUSU V REŽIMU MF	126
FOTOGRAFOVÁNÍ	112	CITLIVOST ISO	127
REŽIM POŘIZOVÁNÍ SNÍMKU	112	FIXNÍ HODNOTY ISO	127
NASTAVENÍ ZAOSTŘOVÁNÍ	113	AUTOMATICKÉ NASTAVENÍ	127
FOTOGRAFOVÁNÍ S AF.....	113	OMEZENÍ ROZSAHU NASTAVENÍ	127
REŽIMY AUTOFOKUSU	113	DYNAMICKÉ NASTAVENÍ ISO	128
INTELGENTNÍ AF	113	FLOATING ISO	129
AFs (single).....	113	VYVÁŽENÍ BÍLÉ BARVY	129
AFc (continuous)	113	AUTOMATICKÉ ŘÍZENÍ/PEVNÁ NASTAVENÍ	130
METODY MĚŘENÍ AUTOFOKUSU	114	MANUÁLNÍ NASTAVENÍ MĚŘENÍM	130
MATICOVÉ MĚŘENÍ	114	GRAYCARD.....	131
BODOVÉ/POLÍČKOVÉ MĚŘENÍ	114	GRAYCARD LIVE VIEW	131
		PŘÍMÉ NASTAVENÍ TEPLoty BARVY	132

EXPOZICE	132	OVĹADÁNÍ BLESKU	157
TYP ZÁVĚRKY	133	SYNCHRONIZAČNÍ ČAS	157
REŽIMY PRO MĚŘENÍ EXPOZICE	136	DOSAĤ BLESKU	158
VOLBA PRACOVNÍHO REŽIMU	136	KOREKCE EXPOZICE BLESKU	159
AUTOMATICKÉ NASTAVENÍ EXPOZICE - P	137	REŽIM PROHLÍŽENÍ (FOTO)	162
PROGRAMOVÁ AUTOMATIKA - P	137	OVĹADACÍ PRVKY V REŽIMU PROHLÍŽENÍ	162
ZMĚNA PŘEDNASTAVENÝCH KOMBINACÍ DOBY EXPOZICE A CLONY (SHIFT).....	137	SPUŠTĚNÍ/OPUŠTĚNÍ REŽIMU PROHLÍŽENÍ	164
POLOAUTOMATICKÉ NASTAVENÍ EXPOZICE - A/S	138	VOLBA SNÍMKŮ / LISTOVÁNÍ	165
ČASOVÁ AUTOMATIKA - A.....	138	INFORMAČNÍ ÚDAJE V REŽIMU PROHLÍŽENÍ	166
AUTOMATIKA CLONY - S	138	ZVĚTŠENÍ VÝŘEZU	167
MANUÁLNÍ NASTAVENÍ EXPOZICE - M	139	ZOBRAZENÍ NĚKOLIKA SNÍMKŮ SOUČASNĚ.....	168
DLOUHÁ EXPOZICE	140	OZNAČENÍ/OHODNOCENÍ SNÍMKŮ	170
PEVNÉ DOBY EXPOZICE.....	140	SMAZÁNÍ SNÍMKŮ.....	170
FUNKCE B.....	140	SMAZÁNÍ JEDNOTLIVÝCH SNÍMKŮ	171
OVĹADÁNÍ EXPOZICE	141	SMAZÁNÍ VÍCE SNÍMKŮ.....	171
NÁHLED EXPOZICE	141	SMAZÁNÍ VŠECH SNÍMKŮ.....	172
ULOŽENÍ NAMĚŘENÝCH HODNOT.....	141	SMAZÁNÍ NEOHODNOCENÝCH SNÍMKŮ	173
KOREKCE EXPOZICE.....	144	NÁHLED POSLEDNÍHO SNÍMKU	173
KONTROLA HLoubKA OSTROSTI	145	DIASHOW.....	174
REŽIMY SNÍMÁNÍ	146	<<<>>>	175
SĚRIOVÝ SNÍMEK	146	<<< REŽIM VIDEO >>>	176
INTERVALOVÝ SNÍMEK	147	NASTAVENÍ VIDEO	176
EXPOZIČNÍ BRACKETING	149	FORMÁT SNÍMAČE	176
MULTISHOT	150	FORMÁT SOUBORU	176
STANOVENÍ PŘEDVOLBY ČASU SPUŠTĚNÍ	151	FORMÁT VIDEA	177
KOREKCE POHYBU	151	DOSTUPNÁ ROZLIŠENÍ	177
SAMOSPOUŠŤ	152	DOSTUPNÁ SNÍMKOVÁ FREKVENCE.....	177
SPECIALNÍ REŽIMY SNÍMÁNÍ	153	NASTAVENÍ FORMÁTU VIDEA.....	178
FUNKCE PŘEKRYVNÝ OBRAZ (OVERLAY)	153	RAW-VÝSTUP PŘES HDMI.....	178
FOTOGRAFIE S BLESKEM	155		
POUŽITELNÉ BLESKY	155		
MĚŘENÍ EXPOZICE BLESKU (TTL-MĚŘENÍ).....	156		
NASTAVENÍ BLESKU	157		

VIDEO LOOK	179	TOUCH-AF V REŽIMU EVF	194
VLASTNOSTI OBRAZU	179	INDIVIDUÁLNÍ NASTAVENÍ OBJEKTIVU	195
PROFIL VIDEO	180	ŠÍŘKA KROKU EV	195
PROFILY BARVY	180	AUDIO VÝSTUP	196
ČERNOBÍLÉ PROFILY	180	NASTAVENÍ HLADINY VÝSTUPU	196
INDIVIDUALIZACE PROFILŮ VIDEO	180	VÝSTUP HDMI SE ZVUKEM/BEZ ZVUKU	196
NASTAVENÍ AUDIO	181	POMOCNÁ ZOBRAZENÍ	197
MIKROFON	181	INFORMAČNÍ PROFILY	197
SNÍŽENÍ HLUKU VĚTRU	181	ZMĚNA INFORMAČNÍCH PROFILŮ	198
ČASOVÝ KÓD	182	DEAKTIVACE JEDNOTLIVÝCH INFORMAČNÍCH PROFILŮ	198
REŽIM ČASOVÉHO KÓDU	182	PŘÍZPŮSOBENÍ INFORMAČNÍCH PROFILŮ	198
ČAS SPUŠTĚNÍ	182	DOSTUPNÁ ZOBRAZENÍ	199
VIDEO-GAMMA	183	INFORMAČNÍ LIŠTY	199
NASTAVENÍ HLG	183	MŘÍŽKY	199
NASTAVENÍ L-LOG	183	ZEBRA	199
NASTAVENÍ/SPRÁVA LUT-PROFILŮ	184	FOCUS PEAKING	200
POUŽITÍ LUT-PROFILŮ	186	VODOVÁHA	201
AUTOMATICKÁ OPTIMALIZACE	188	HISTOGRAM	202
STABILIZACE VIDEO	188	POMOCNÉ FUNKCE VIDEO	202
OPTIMALIZACE TMAVÝCH OBLASTÍ (IDR)	189	REFERENČNÍ HODNOTY	202
DYNAMICKÝ ROZSAH	189	COLOR BAR	202
FUNKCE IDR	189	TESTOVACÍ TÓN	203
SPRÁVA DAT	190	POUŽITÍ	204
SEGMENTOVANÝ ZÁZNAM	190	REC-RÁMEČEK	204
FORMÁTOVÁNÍ PAMĚŤOVÉ KARTY	190	WAVEFORM MONITOR (WFM)	205
STRUKTURA DAT	191	PŘÍZPŮSOBENÍ ZOBRAZENÍ	206
ZMĚNA NÁZVU SOUBORU	192	ZOBRAZENÍ POMĚRU STRAN	207
VYTVOŘENÍ NOVÉ SLOŽKY	193	SAFETY AREA	208
OZNAČENÍ INFORMACÍ O OCHRANĚ AUTORSKÝCH PRÁV	193	FILMOVÁNÍ	210
PŘENOST DAT	193	REŽIM VIDEO A REŽIM CINE	210
PRAKTICKÁ PŘEDNASTAVENÍ	194	SPUŠTĚNÍ/OPUŠTĚNÍ REŽIMU VIDEO	211
TOUCH-AF	194	SPUŠTĚNÍ/ZASTAVENÍ NAHRÁVÁNÍ	212

ZOBRAZENÍ A OVLÁDÁNÍ PŘES USB-PTP S EXTERNÍM PŘÍSLUŠENSTVÍM (NAPŘ. GIMBALY).....	212	FLOATING ISO	231
NASTAVENÍ ZAOSTŘOVÁNÍ	213	CITLIVOST ASA	232
REŽIMY AUTOFOKUSU	213	VYVÁŽENÍ BÍLÉ BARVY	232
OVLÁDÁNÍ AUTOFOKUSU.....	214	AUTOMATICKÉ ŘÍZENÍ/PEVNÁ NASTAVENÍ.....	233
TOUCH-AF.....	214	MANUÁLNÍ NASTAVENÍ MĚŘENÍM.....	233
POTLAČENÍ NEPŘETRŽITÉHO ZAOSTŘOVÁNÍ.....	214	PŘÍMÉ NASTAVENÍ TEPLoty BARVY.....	235
METODY MĚŘENÍ AUTOFOKUSU.....	214	EXPOZICE.....	235
SLEDOVÁNÍ	216	REŽIMY PRO MĚŘENÍ EXPOZICE	238
ROZPOZNÁNÍ OSOB (ROZPOZNÁNÍ OBLIČEJE).....	216	AUTOMATICKÉ NASTAVENÍ EXPOZICE - P	239
NASTAVENÍ AF	217	POLOAUTOMATICKÉ NASTAVENÍ EXPOZICE - A/S.....	240
OMEZENÍ ZAOSTŘENÍ.....	218	MANUÁLNÍ NASTAVENÍ EXPOZICE - M.....	240
RYCHLÉ NASTAVENÍ AF.....	218	KOREKCE EXPOZICE.....	241
POMOCNÉ FUNKCE AF	219	REŽIM PROHLÍŽENÍ (VIDEO)	242
UMÍSTĚNÍ MĚŘICÍHO POLE AF	220	OVLÁDACÍ PRVKY V REŽIMU PROHLÍŽENÍ	242
MANUÁLNÍ ZAOSTŘOVÁNÍ (MF).....	221	SPUŠTĚNÍ/OPUŠTĚNÍ REŽIMU PROHLÍŽENÍ	244
MF-POMOCNÉ FUNKCE	221	VOLBA NAHRÁVKY/ LISTOVÁNÍ V NAHRÁVKÁCH	245
FOLLOW FOCUS.....	223	INFORMAČNÍ ÚDAJE V REŽIMU PROHLÍŽENÍ	246
CHOVÁNÍ FUNKCE	224	ZOBRAZENÍ NĚKOLIKA NAHRÁVEK SOUČASNĚ.....	247
NABÍDKA FOLLOW FOCUS.....	224	OZNAČENÍ/OHODNOCENÍ NAHRÁVEK	248
PŘÍPRAVA	225	SMAZÁNÍ NAHRÁVEK	249
DEFINOVÁNÍ POLOHY ZAOSTŘENÍ	225	SMAZÁNÍ JEDNOTLIVÝCH NAHRÁVEK	249
ZMĚNA POLOHY ZAOSTŘENÍ	226	MAZÁNÍ VÍCE NAHRÁVEK.....	250
POUŽITÍ.....	227	SMAZÁNÍ VŠECH NAHRÁVEK.....	251
VYVOLÁNÍ DLE POTŘEBY	227	SMAZÁNÍ NEOHODNOCENÝCH NAHRÁVEK	251
AUTOMATICKÁ SEKVENCE	228	DIASHOW.....	252
DALŠÍ NASTAVENÍ	229	PROHLÍŽENÍ VIDEO	253
RYCHLOST	229	STŘIH VIDEO	256
NÁSLEDNÝ REŽIM ZAOSTŘOVÁNÍ	229	<< << >> >>	257
CITLIVOST ISO	229		
FIXNÍ HODNOTY ISO	229		
AUTOMATICKÉ NASTAVENÍ	230		
DYNAMICKÉ NASTAVENÍ ISO	231		

DALŠÍ FUNKCE	258
OBNOVENÍ TOVÁRNÍHO NASTAVENÍ FOTOAPARÁTU	258
AKTUALIZACE FIRMWARU	259
PROVEDENÍ AKTUALIZACE FIRMWARU.....	260
LEICA FOTOS	264
PŘIPOJENÍ.....	264
UKONČENÍ WLAN.....	266
AUTOMATICKÉ UKONČENÍ WLAN.....	266
MANUÁLNÍ UKONČENÍ WLAN.....	266
DÁLKOVÉ OVLÁDÁNÍ FOTOAPARÁTU	267
ÚDRŽBA/SKLADOVÁNÍ	268
PIXEL-MAPPING.....	269
FAQ	270
PŘEHLED NABÍDKY.....	278
INDEX	284
TECHNICKÉ ÚDAJE.....	292
LEICA CUSTOMER CARE.....	298
LEICA AKADEMIE	299

Význam různých kategorií informací v tomto návodu**Upozornění**

Dodatečné informace

Důležité

Při nedodržení doporučených pravidel hrozí poškození fotoaparátu, jeho příslušenství nebo pořízených snímků

Pozor

Při nedodržení doporučených pravidel hrozí ublížení na zdraví



POPIS JEDNOTLIVÝCH ČÁSTÍ

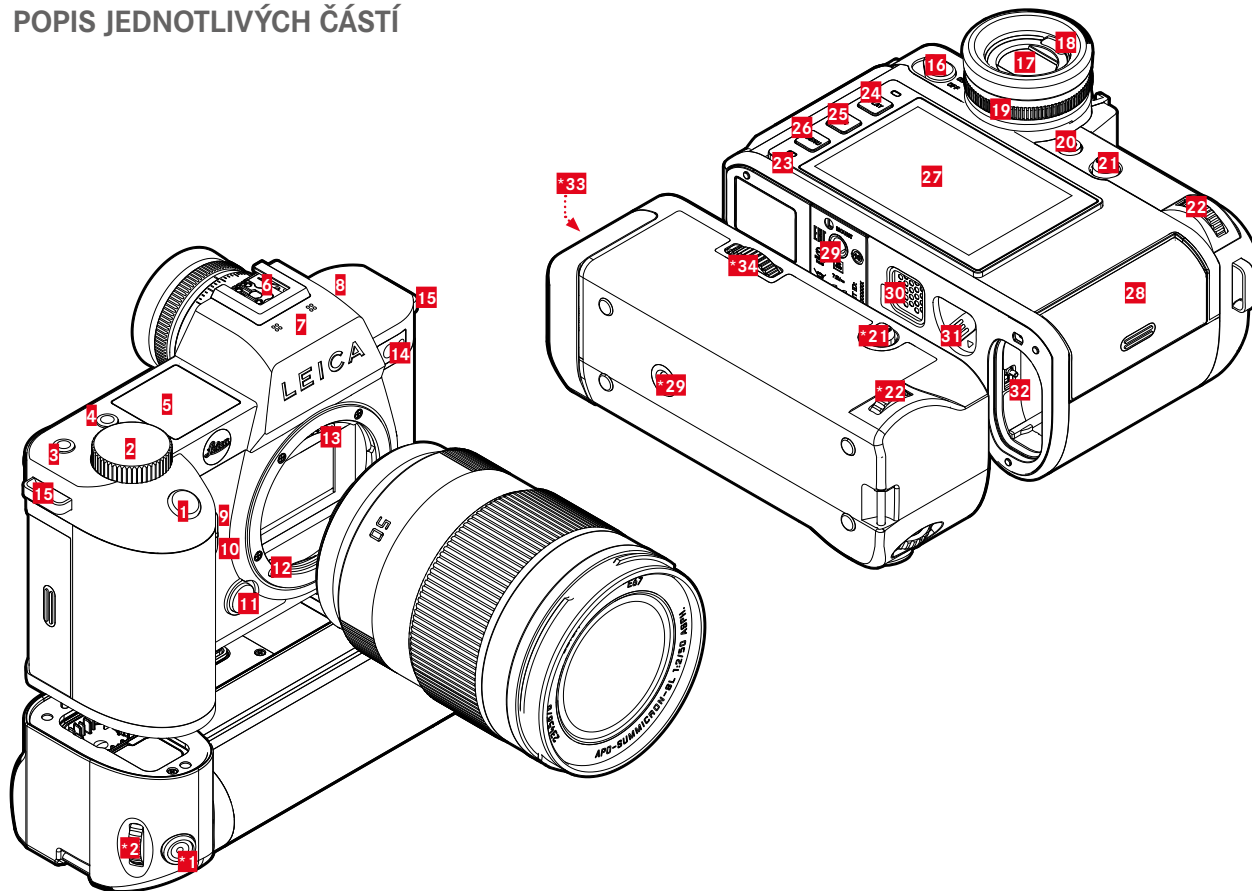

* Volitelné příslušenství: multifunkční úchyt SL, objektiv

LEICA SL2

- 1** Spoušť
- 2** Přední nastavovací kolečko
- 3** Funkční tlačítko
- 4** Funkční tlačítko
- 5** Horní displej
- 6** Sáňky
- 7** Mikrofon
- 8** Reproduktor
- 9** Funkční tlačítko
- 10** Funkční tlačítko
- 11** Tlačítko pro odblokování objektivu
- 12** Leica L-bajonet
- 13** Kontaktní lišta
- 14** LED samospoušť / pomocné světlo AF / snímač pro měření expozice
- 15** Nosná očka
- 16** Hlavní vypínač
- 17** Okulár hledáčku
- 18** Snímač oka
- 19** Seřizovací kroužek dioptrií
- 20** Funkční tlačítko
- 21** Joystick
- 22** Palcový otočný volič
- 23** Stavová LED
- 24** **PLAY**-tlačítko
- 25** **FN**-tlačítko
- 26** **MENU**-tlačítko
- 27** Displej

- 28** Zdířka pro paměťovou kartu
- 29** Závit pro stativ
- 30** Kontakt pro multifunkční úchyt
- 31** Šoupátko pro otevření baterie
- 32** Příhrádka pro baterii

MULTIFUNKČNÍ ÚCHYT SL

- *1** Spoušť
- *2** Přední nastavovací kolečko
- *21** Joystick
- *22** Palcový otočný volič
- *29** Závit pro stativ
- *33** Úchyt příhrádky na baterie
- *34** Zablokování úchytu

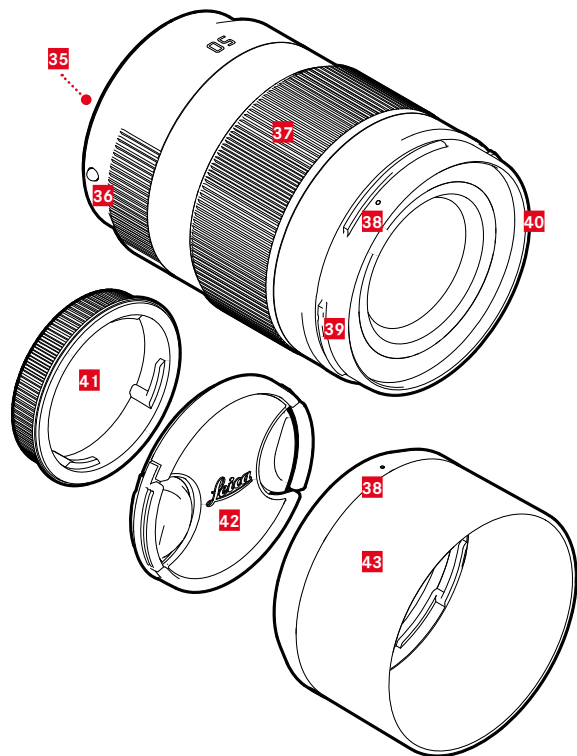

OBJEKTIV*

- 35** Kontaktní lišta
- 36** Indexový bod pro výměnu objektivu
- 37** Zaostřovací kroužek
popř. seřizovací kroužek ohniskových vzdáleností
- 38** Indexový bod pro montáž sluneční clony
- 39** Externí bajonet pro sluneční clonu
- 40** Vnitřní závit pro filtr
- 41** Bajonetový kryt
- 42** Kryt objektivu
- 43** Sluneční clona

* Není součástí dodávky. Symbolické vyobrazení. Technická provedení se mohou lišit v závislosti na výbavě.



ZOBRAZENÍ

Zobrazení na monitoru je identické s hledáčkem.

FOTO

STAVOVÁ OBRAZOVKA

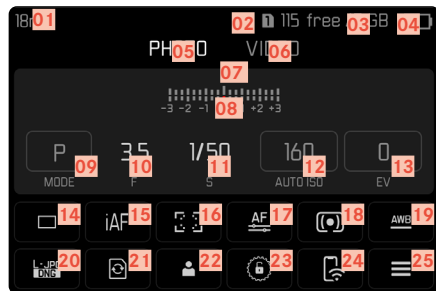

PŘI POŘIZOVÁNÍ SNÍMKU

Veškeré údaje/hodnoty se vztahují na aktuální nastavení.

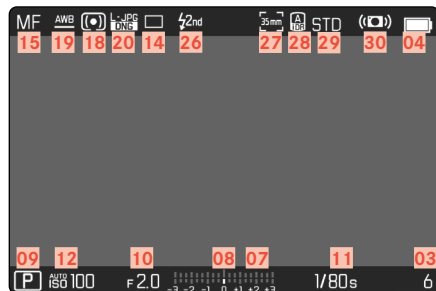

PŘI PŘEHRÁVÁNÍ

Veškeré údaje/hodnoty se vztahují na zobrazený záznam.

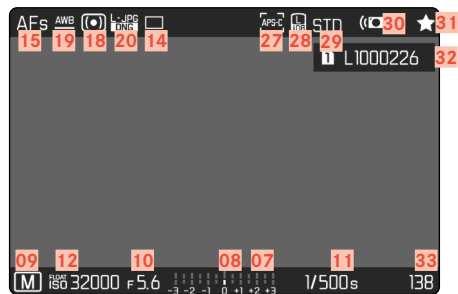

AKTIVOVANÝ Capture Assistants

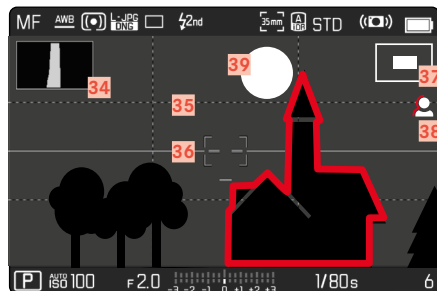

- 01 Ohnisková vzdálenost
- 02 Použitá paměťová karta
- 03 Zbývající úložná kapacita
- 04 Kapacita baterie
- 05 Oblast nabídky **FOTO**
- 06 Oblast nabídky **VIDEO**
- 07 Expozimetr pro vyvážení osvětlení
- 08 Stupnice korekce expozice
- 09 Expoziční režim
- 10 Hodnota clony
- 11 Doba expozice
- 12 Citlivost ISO
- 13 Hodnota korekce expozice
- 14 Druh režimu pořizování snímků (**Drive Mode**)
- 15 Režim zaostřování
- 16 Metoda měření autofokusu
- 17 Nastavení autofokusu
- 18 Metoda měření expozice
- 19 Režim automatického vyvážení bílé
- 20 Formát souboru/stupeň komprese/rozlišení
- 21 Formátování paměťové karty
- 22 Profil uživatele
- 23 Zablokování/odblokování seřizovacích koleček
- 24 Leica FOTOS
- 25 Hlavní nabídka
- 26 Synchronizační čas blesku
- 27 Formát snímku (snímač)
- 28 Optimalizace tmavých ploch (**iDR**) aktivována
- 29 Reprodukce barev (**Film Style**)
- 30 Stabilizace aktivována
- 31 Symbol pro označený záznam
- 32 Jméno souboru
- 33 Číslo souboru zobrazeného záznamu
- 34 Histogram
- 35 Mřížka dělicích čar
- 36 Vodováha
- 37 Zobrazení velikosti a pozice výřezu (viditelné pouze při zvětšení výřezu)
- 38 Focus Peaking (charakteristika nastavených ostrých hran motivu)
- 39 Clipping/Zebra



VIDEO/CINE

STAVOVÁ OBRAZOVKA

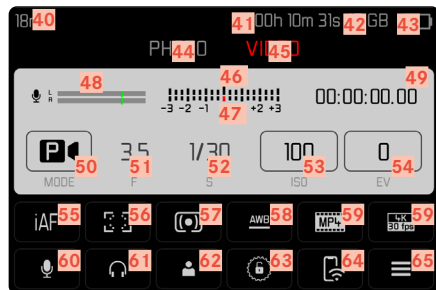

PŘI NAHRÁVÁNÍ

Veškeré údaje/hodnoty se vztahují na aktuální nastavení.

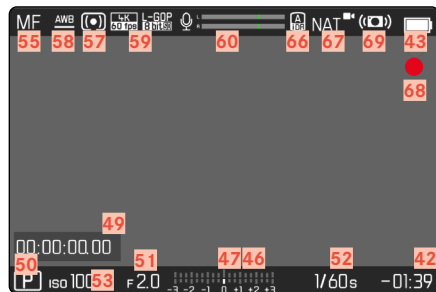

PŘI PŘEHRÁVÁNÍ

Veškeré údaje/hodnoty se vztahují na zobrazený záznam.

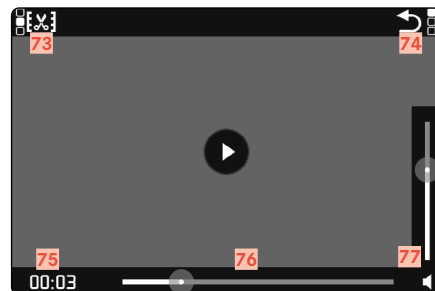
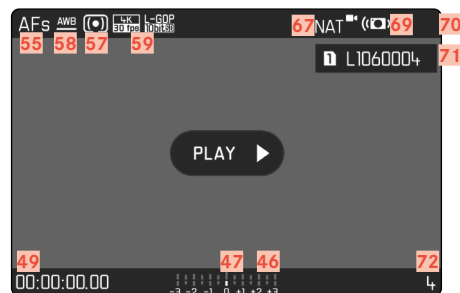

- 40 Ohnisková vzdálenost
- 41 Použitá paměťová karta
- 42 Zbývající úložná kapacita
- 43 Kapacita baterie
- 44 Oblast nabídky **FOTO**
- 45 Oblast nabídky **VIDEO**
- 46 Expozimetr pro vyvážení osvětlení
- 47 Stupnice korekce expozice
- 48 Úroveň nahrávání mikrofonu
- 49 Časový kód
- 50 Expoziční režim
- 51 Hodnota clony
- 52 Doba expozice
(Cine): Úhel závěrky)
- 53 Citlivost ISO
(Cine): Údaj v ASA)
- 54 Hodnota korekce expozice
- 55 Režim zaostřování
- 56 Metoda měření autofokusu
- 57 Metoda měření expozice
- 58 Režim automatického vyvážení bílé
- 59 Formát souboru/stupeň komprese/rozlišení
- 60 Hladina nahrávání
- 61 Hlasitost sluchátek
- 62 Profil uživatele
- 63 Zablokování/odblokování seřizovacích koleček
- 64 Leica FOTOS
- 65 Hlavní nabídka
- 66 Optimalizace tmavých ploch (iDR) aktivována
- 67 Reprodukce barev (Video Style)
- 68 Upozornění pro probíhající videozáznam
- 69 Stabilizace aktivována
- 70 Symbol pro označený videozáznam
- 71 Jméno souboru
- 72 Číslo souboru zobrazeného videozáznamu
- 73 Funkce stříhu videa
- 74 Opuštění prohlížení videa
- 75 Aktuální doba přehrávání
- 76 Stavový řádek prohlížení videa
- 77 Sloupec hlasitosti

INDIKACE NA HORNÍM DISPLEJI

POČÁTEČNÍ OBRAZOVKA



STANDARDNÍ NÁHLED



ZMĚNA PROVOZNÍCH REŽIMŮ





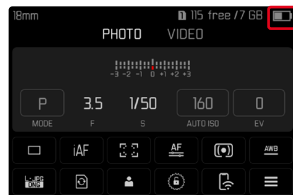

- 78 Název fotoaparátu
- 79 Datum
- 80 Čas
- 81 Kapacita baterie - úchyt
- 82 Kapacita baterie - fotoaparát
- 83 Expoziční režim
- 84 Nastavená korekce expozice
- 85 Program-Shift
- 86 Hodnota clony
- 87 Doba expozice
(Cine: Úhel závěrky)
- 88 Citlivost ISO
(Cine: Údaj v ASA)
- 89 Použitá paměťová karta
- 90 Zbývající úložná kapacita
- 91 Leica FOTOS
- 92 GPS
- 93 USB-funkce nabíjení
- 94 Mezní hodnoty hloubky ostrosti
- 95 Zaostřená vzdálenost

ZOBRAZENÍ STAVU NABITÍ NA DISPLEJI

Stav nabití baterie se zobrazí jak na stavové obrazovce, tak v záhlaví fotoaparátu vpravo nahoře.



Zobrazení	Stav nabíjení
	Cca 75 – 100 %
	Cca 50 – 75 %
	Cca 25 – 50 %
	Cca 0 – 25 %
	Cca 0 % Nutná výměna baterie nebo její dobití



PŘÍPRAVY

PŘIPEVNĚNÍ NOSNÉHO POPRUHU

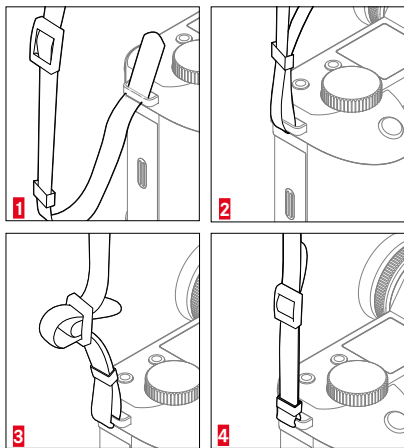

Pozor

- Po připevnění nosného popruhu se přesvědčte o tom, jestli jsou správně připevněny i jeho uzávěry, aby se zabránilo pádu fotoaparátu.

PŘÍPRAVA NABÍJEČKY

Nabíječku připojte pomocí zástrčky do zásuvky elektrické sítě.

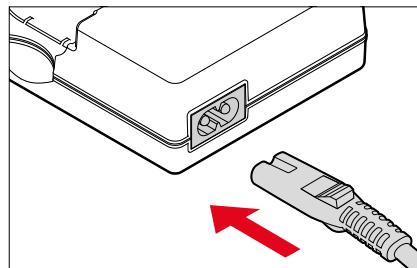

Upozornění

- Nabíječka se automaticky přizpůsobí elektrickému napětí dané země.

NABÍJENÍ BATERIE

Fotoaparát je napájen Lithium-iontovou baterií.

VLOŽENÍ BATERIE DO NABÍJEČKY

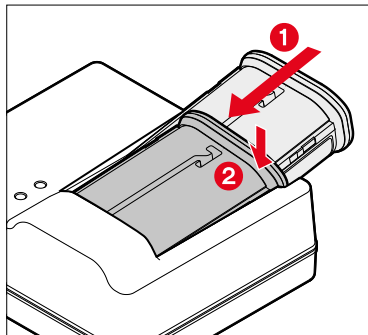

- ▶ Vložte baterii do nabíječky drážkou směrem nahoru, dokud se kontakty nedotknou
- ▶ Baterii zatlačte dolů, až dojde k úplnému zacvaknutí
- ▶ Přesvědčte se, zda je baterie zcela zasunuta do nabíječky

VYJMUTÍ BATERIE Z NABÍJEČKY

- ▶ Baterii nakloňte nahoru a vyjměte ji šikmo

ZOBRAZENÍ STAVU NABÍJENÍ NA NABÍJEČCE

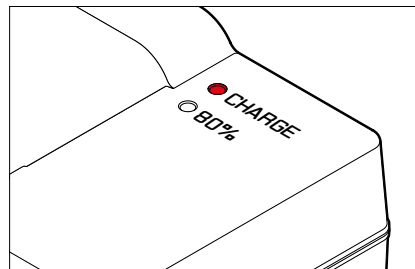

Proces nabíjení se zobrazí ve stavu LED.

Zobrazení	Stav nabíjení	Doba nabíjení*
CHARGE bliká zeleně	Nabíjí se	
80% svítí oranžově	80 %	Cca 2 h
CHARGE svítí nepřetržitě zeleně	100 %	Cca 3,5 h

Po ukončení nabíjení vytáhněte napájecí kabel nabíječky z elektrické sítě. Riziko přehřívání nehrozí.

* Vychází z vybitého stavu



NABÍJENÍ PŘES USB

Baterie nainstalovaná ve fotoaparátu se může automaticky nabíjet, když je fotoaparát připojen k počítači nebo k jinému vhodnému zdroji napájení pomocí kabelu USB.

Tovární nastavení: **On**

- ▶ V hlavní nabídce zvolte **Camera Settings**
- ▶ Zvolte **USB Charging**
- ▶ Zvolte **On/Off**

Upozornění

- Nabíjení probíhá jen u vypnutého fotoaparátu. Při zapnutí fotoaparátu se přeruší příp. nabíjení. Pokud je vložena karta SD, zobrazí se fotoaparát jako paměťové médium USB (viz str. 100).
- Nabíjení se spustí automaticky.

VLOŽENÍ/VYJMUTÍ BATERIE

- ▶ Ujistěte se, že je fotoaparát vypnutý (viz str. 50)

VLOŽENÍ

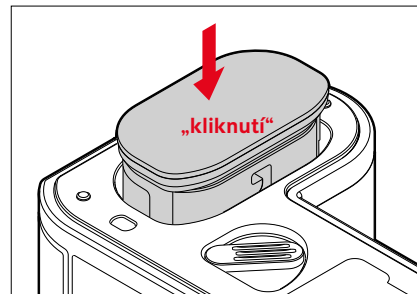

- ▶ Vložte baterii drážkou směrem ke straně monitoru, dokud neuslyšíte zacvaknutí

VYJMUTÍ

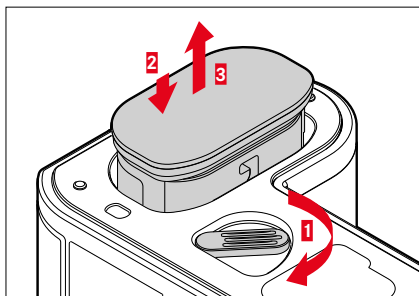

- ▶ Otočte páčku pro odblokování baterie
 - Baterie se nepatrně vysune.
- ▶ Baterii **lehce** stiskněte
 - Baterie se odblokuje a zcela vysune.
- ▶ Vyměňte baterii

Důležité

- Při vyjmutí baterie ze zapnutého fotoaparátu může dojít k vymazání individuálně nastavených funkcí a hodnot. Taktéž může dojít k poškození paměťové karty.

VLOŽENÍ/VYJMUTÍ PAMĚŤOVÉ KARTY

Fotoaparát Leica SL2 nabízí prostor pro dvě paměťové karty. Existují různé možnosti použití, viz str. 96.

Fotoaparát ukládá snímky na paměťovou kartu typu SD (Secure Digital) resp. SDHC (-High Capacity) resp. SDXC (-eXtended Capacity).

Upozornění

- Existují různé paměťové karty SD/SDHC/SDXC, které mají rozdílnou kapacitu a rychlost zápisu/čtení. Zejména takovéto karty s vysokou kapacitou a velkou rychlostí záznamu/čtení umožňují rychlé nahrávání a reprodukci dat.
- Kapacita paměťové karty rozhoduje o tom, zda tato karta bude fotoaparátem podporována nebo se před prvním použitím musí zformátovat (viz str. 96). V takovém případě se na fotoaparátu objeví odpovídající hlášení. Informace k podporovaným paměťovým kartám najdete v odstavci „Technické údaje“.
- Jestliže se paměťová karta nedá vložit, zkontrolujte její vyrovnaní.
- Další upozornění najdete na str. 10 a str. 13.
- Obzvláště nahrávání videa vyžaduje vysokou rychlost zápisu.



- ▶ Ujistěte se, že je fotoaparát vypnutý (viz str. 50)

OTEVŘENÍ Klapky PŘIHRÁDKY PRO PAMĚŤOVOU KARTU

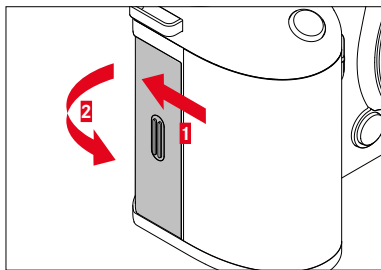

- ▶ Posouvejte klapku podle obrázku, dokud neuslyšíte cvaknutí
 - Klapka se otevře automaticky.

UZAVŘENÍ Klapky PŘIHRÁDKY PRO PAMĚŤOVOU KARTU

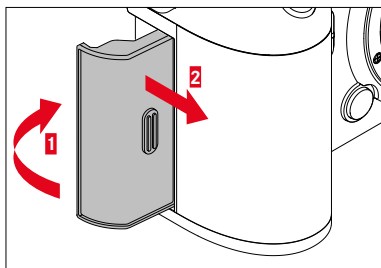

- ▶ Dotkněte se klapky a přidržte ji
- ▶ Posouvejte klapku podle obrázku, dokud neslyšíte zacvaknutí

VLOŽENÍ

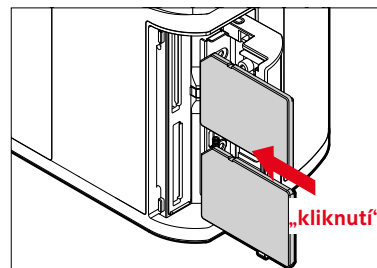

- ▶ Zatlačte paměťovou kartu do slotu, dokud neuslyšíte a neucítíte její zacvaknutí
 - Zkosený roh karty musí být v levém horním rohu.

VYJMUTÍ

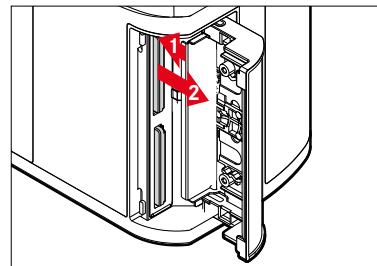

- ▶ Kartu vtlačte, dokud nezazní tiché zacvaknutí
 - Karta se nepatrně vysune.
- ▶ Vyjměte kartu

OBJEKTIV

POUŽITELNÉ OBJEKTIVY

Zdokonalený zobrazovací výkon SL objektivů zaručují sofistikované optické systémy. Při designu optiky se dbá na homogenní výkon při všech nastaveních ohniskové vzdálenosti, clony a zaostření. To znamená, že SL objektivy lze z konstrukčního hlediska optimálně použít v jakékoli situaci.

Kromě toho lze objektivy Leica M a R používat pomocí adaptéru Leica M-/R-Adapter L.

OBJEKTIVY L-MOUNT

Kromě objektivů Leica SL lze na fotoaparátu Leica SL2 s bajonetem L používat také objektivy Leica TL a plně využívat všechny jejich funkce. Po upevnění objektivu TL se fotoaparát automaticky přepne na formát APS-C. Kromě toho je k dispozici celá řada kompatibilních objektivů od aliance výrobců L-Mount.

MĚŘENÍ A OVLÁDÁNÍ EXPOZICE S OBJEKTIVY VARIO

Některé objektivy Leica TL a SL Vario mají variabilní clonu, tj. jejich účinná clona se mění v závislosti na nastavené ohniskové vzdálenosti. Aby se předešlo nesprávným ohniskovým vzdálenostem, je tudíž třeba před uložení naměřené hodnoty nebo změnou kombinace doby expozice a clony určit požadovanou ohniskovou vzdálenost. Další podrobné informace naleznete v odstavci „Expozice“ od strany 132. Při použití blesků, které nejsou kompatibilní se systémem, musí nastavení clony na blesku odpovídat skutečné cloně.





LEICA OBJEKTIVY M a R

Adaptér Leica M resp. R-adaptér L vám umožňují používat, objektivy Leica M a R. K tomuto účelu jsou k dispozici profily objektivů uložené ve fotoaparátu, které umožňují následující funkce:

- Pro řízení zábleskové expozice a bleskového reflektoru se používají údaje z objektivu (viz „Použitelné blesky“).
- Kromě toho se do Exif dat snímků zapisují údaje o objektivu, pokud se jedná o kódovaný objektiv. Při zobrazení dat snímků navíc následuje údaj o ohniskové vzdálenosti objektivu.

Pokud použijete objektiv Leica M vybavený 6-bitovým kódováním nebo objektiv Leica R s kontaktní lištou ROM, může fotoaparát automaticky nastavit odpovídající typ objektivu. Pokud však objektivy toto vybavení nemají, je třeba typ objektivu nastavit ručně.

Pro používání automatické detekce

- ▶ V hlavní nabídce zvolte **Camera Settings**
- ▶ Zvolte **Lens Profiles**
- ▶ Aktivujte automatickou detekci objektivu (**Auto**) nebo ji deaktivujte (**Off**)

Pro manuální nastavení typu objektivu

- ▶ V hlavní nabídce zvolte **Camera Settings**
- ▶ Zvolte **Lens Profiles**
- ▶ Zvolte **M-Lenses** resp. **R-Lenses**

Pro přehlednější seznam objektivů

- ▶ V hlavní nabídce zvolte **Camera Settings**
- ▶ Zvolte **Lens Profiles**
- ▶ Zvolte **M-Lenses** resp. **R-Lenses**
- ▶ Zvolte **Edit List of M-Lenses** resp. **Edit List of R-Lenses**
- ▶ Aktivujte požadované typy objektivů (**On**) nebo je deaktivujte (**Off**)

VÝMĚNA OBJEKTIVU

Důležité

- V rámci ochrany vnitřku fotoaparátu před prachem atd. je nutné dbát na to, aby byl na fotoaparátu vždy nasazen buď objektiv nebo bajonetový kryt.
- Z toho samého důvodu by měla výměna objektivů probíhat pokud možno rychle a v bezprašném prostředí.

OBJEKTIVY L-MOUNT

NASAZENÍ OBJEKTIVU

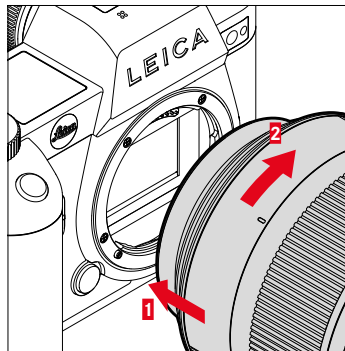

- ▶ Ujistěte se, že je fotoaparát vypnutý (viz str. 50)
- ▶ Uchopte objektiv za pevný kroužek
- ▶ Nastavte indexový bod objektivu a naproti tlačítku odblokování na těle fotoaparátu
- ▶ Nasaďte objektiv v této poloze rovně
- ▶ Otáčejte objektiv ve směru hodinových ručiček, až dojde k úplnému zacvaknutí

SEJMUTÍ OBJEKTIVU

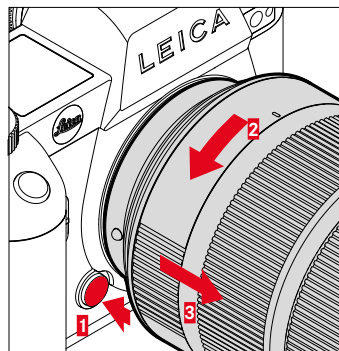

- ▶ Ujistěte se, že je fotoaparát vypnutý
- ▶ Uchopte objektiv za pevný kroužek
- ▶ Stlačte a držte odblokovací tlačítko, které se nachází na těle fotoaparátu
- ▶ Otočte objektiv proti směru hodinových ručiček až do pozice, ve které se bude indexový bod a odblokovací tlačítko na fotoaparátu nacházet proti sobě
- ▶ Sejměte objektiv rovně



JINÉ OBJEKTIVY (např. objektivy Leica M)

Pomocí adaptéru pro bajonety L (např. Leica M adaptér L) je možné použít i jiné objektivy.

NASAZENÍ ADAPTÉRU

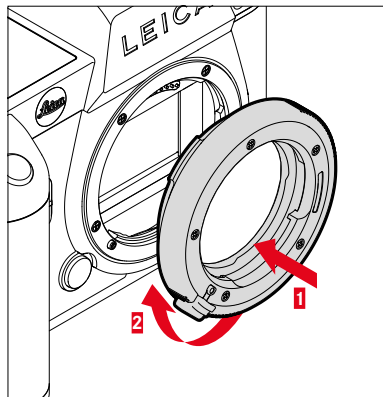

- ▶ Ujistěte se, že je fotoaparát vypnutý (viz str. 50)
- ▶ Nastavte indexový bod adaptéru a indexový bod těla fotoaparátu tak, aby byly proti sobě
- ▶ Nasaďte adaptér v této poloze rovně
- ▶ Otočte adaptér po směru hodinových ručiček, až dojde k úplnému zacvaknutí
- ▶ Neprodleně připevněte objektiv

SEJMUTÍ ADAPTÉRU

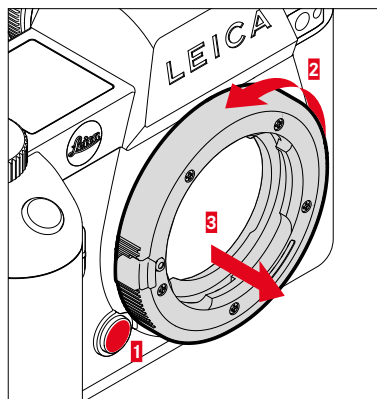

- ▶ Ujistěte se, že je fotoaparát vypnutý
- ▶ Sejměte objektiv
- ▶ Stlačte a držte odblokovací tlačítko, které se nachází na těle fotoaparátu
- ▶ Otočte adaptér proti směru hodinových ručiček až do pozice, ve které se bude indexový bod adaptéru a odblokovací tlačítko na fotoaparátu nacházet proti sobě
- ▶ Sejměte adaptér rovně

PŘIPEVNĚNÍ OBJEKTIVU NA ADAPTÉR

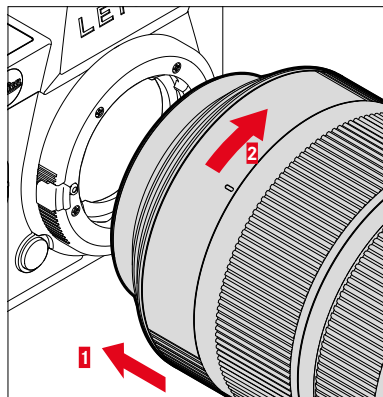

- ▶ Ujistěte se, že je fotoaparát vypnutý (viz str. 50)
- ▶ Uchopte objektiv za pevný kroužek
- ▶ Nastavte indexový bod objektivu a indexový bod na adaptéru tak, aby byly proti sobě
- ▶ Nasadíte objektiv v této poloze rovně
- ▶ Otáčejte objektiv ve směru hodinových ručiček, až dojde k úplnému zacvaknutí

SEJMUTÍ OBJEKTIVU Z ADAPTÉRU

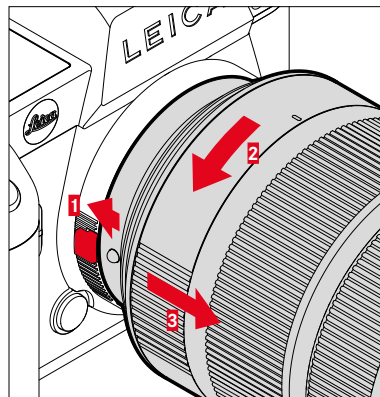

- ▶ Ujistěte se, že je fotoaparát vypnutý
- ▶ Uchopte objektiv za pevný kroužek
- ▶ Stlačte a držte odblokovací tlačítko na adaptéru
- ▶ Otáčejte objektiv proti směru hodinových ručiček až do pozice, ve které se jeho indexový bod bude nacházet přímo naproti odblokovacímu prvku
- ▶ Sejměte objektiv rovně





NASTAVENÍ DIOPTRIÍ

Abyste mohli osoby s brýlemi fotografovat bez brýlí, lze hledáček nastavit tak, aby vyhovoval jejich očím v rozmezí -4 až +2 dioptrie (dioptrická kompenzace).

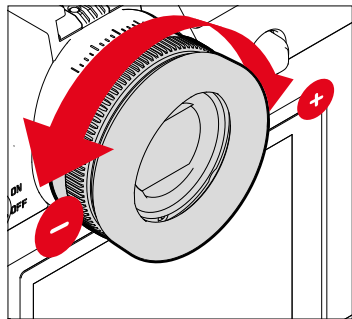

- ▶ Podívejte se do hledáčku
- ▶ Zaměřte a zaostřete na motiv
- ▶ Otáčejte seřizovacím kroužkem dioptrií, dokud nebude obraz v hledáčku i překryvné zobrazení zaostřené

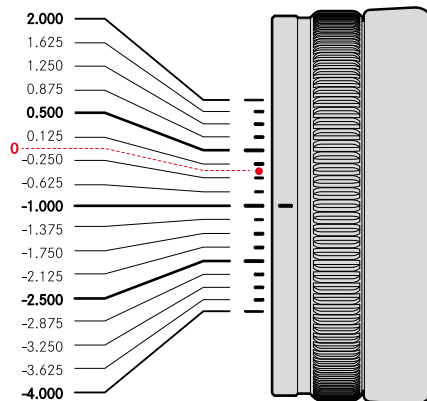

MULTIFUNKČNÍ ÚCHYT SL (volitelné vybavení)

Multifunkční úchyt SL dostupný jako volitelné příslušenství, zahrnuje další ovládací prvky (spoušť, joystick, palcový otočný volič a přední nastavovací kolečko) speciálně uspořádané pro fotografování na výšku. Umožňuje dokonalé uchopení i při střelbě jednou rukou. Kromě toho nabízí prostor pro druhou baterii.

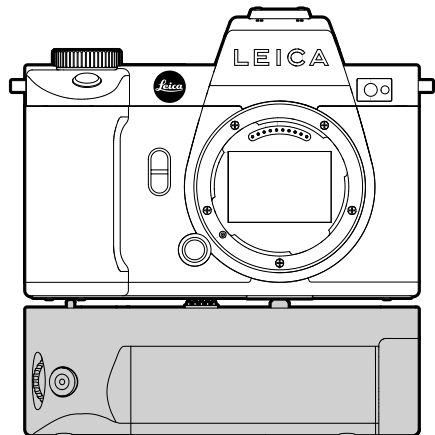

FOTOGRAFOVÁNÍ POMOCÍ RUČNÍHO ÚCHYTU

Ovládací prvky na úchytu jsou umístěny tak, aby k nim byl optimální přístup při fotografování na výšku.

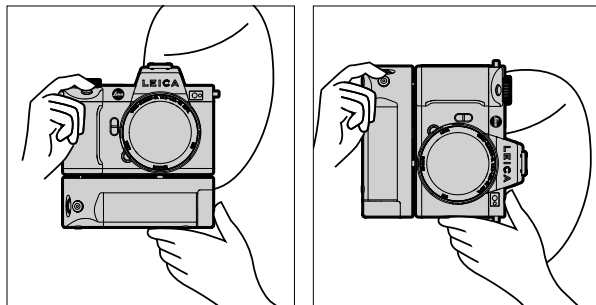

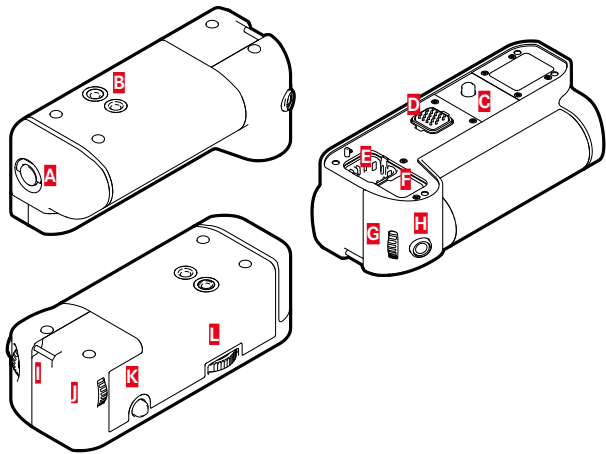

- A** Blokovací kolík
- B** Závit pro stativ
- C** Upevňovací šroub
- D** Rozhraní k fotoaparátu
- E** Úložný prostor pro kontaktní uzávěr úchytu
- F** Úložný prostor pro kontaktní uzávěr úchytu fotoaparátu
- G** Přední nastavovací kolečko
- H** Spoušť
- I** Nosné očko
- J** Palcový otočný volič
- K** Joystick
- L** Zablokování úchytu

NASAZENÍ RUČNÍHO ÚCHYTU

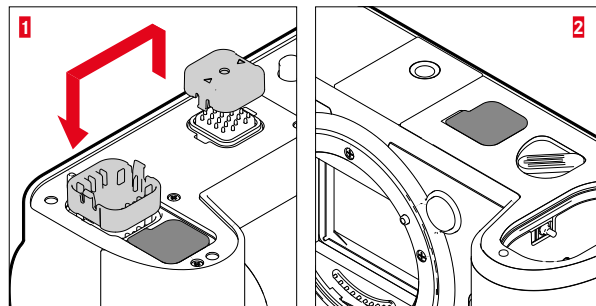

- ▶ Kontaktní uzávěr úchytu na stranách označených trojúhelníky a sejměte jej
- ▶ Kontaktní uzávěr vložte do prohlubně v úchytu
- ▶ Stáhněte kontaktní uzávěr na spodní straně krytu fotoaparátu
- ▶ Kontaktní uzávěr vložte do prohlubně v úchytu

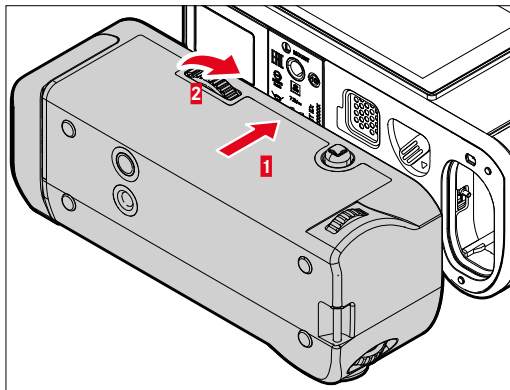

SEJMUTÍ RUČNÍHO ÚCHYTU

- ▶ Zablokování úchytu otáčejte doleva, aby se uvolnil
 - Pevně přitom držte fotoaparát i úchyt, abyste zabránili jejich pádu.
- ▶ Obě zablokování kontaktu opět nasadte

Důležité

- Ujistěte se, že kontakty úchytu a fotoaparátu jsou bezpečně zakryty krytkami kontaktů, pokud není úchyt nasazen na fotoaparátu. Jinak může snadno dojít k poškození citlivých kontaktů.

- ▶ Vyrovnajte úchyt na spodní části fotoaparátu
 - Dbejte přitom na to, abyste nepoškodili kontakty.
- ▶ Zablokování úchytu otáčejte doprava a lehce jej dotáhněte

Důležité

- Během používání pravidelně kontrolujte, zda je blokování stále pevně utaženo, a v případě potřeby jej dotáhněte.

RUČNÍ POPRUH/NOSNÝ POPRUH PRO MULTIFUNKČNÍ ÚCHYT

Jako ergonomické prodloužení úchytu je k dispozici vysoce kvalitní ruční popruh jako příslušenství pro ještě stabilnější držení fotoaparátu. To se doporučuje zejména pro formát na šířku.

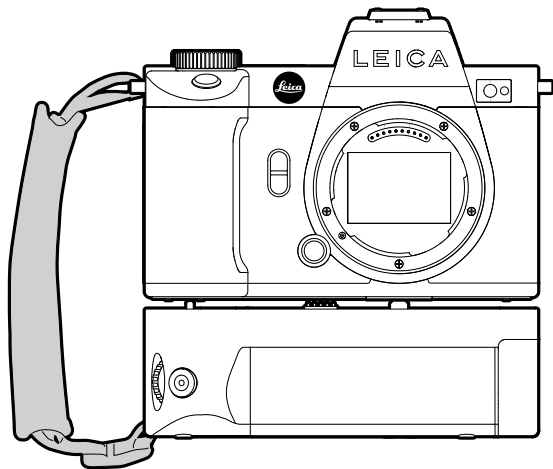

Pro trvalé fotografování na výšku (např. portrétů) lze popruh alternativně připevnit k pravému nosnému očku fotoaparátu a k nosnému očku úchytu. Tím se zajistí, že je fotoaparát vždy ve vhodné poloze. Připevnění nosného popruhu viz str. 34.

VÝMĚNA BATERIE

Multifunkční úchyt nabízí prostor pro druhou baterii. To umožňuje prodloužit životnost.

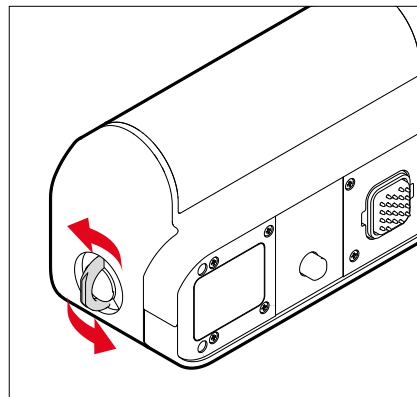

- ▶ Nastavte zamykací čep směrem nahoru
- ▶ Otočte zamykací čep proti směru hodinových ručiček
 - Příhrádka pro baterii se otevře automaticky.

VYJMUTÍ BATERIE

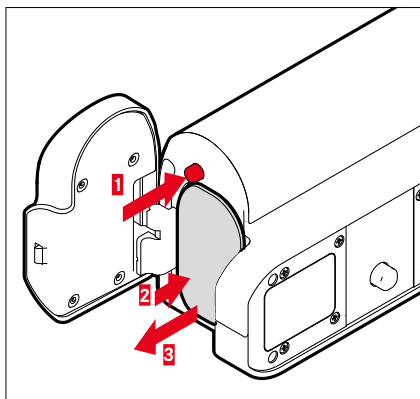

- ▶ Stiskněte tlačítko pro vysunutí
 - Baterie se nepatrně vysune.
- ▶ Baterii lehce stiskněte
 - Baterie se odblokuje a zcela vysune.
- ▶ Vyměňte baterii

VLOŽENÍ BATERIE

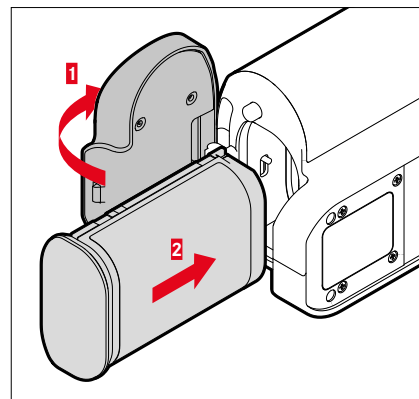

- ▶ Vložte baterii drážkou směrem dolů, dokud neuslyšíte zacvaknutí

UZAVŘENÍ PŘIHRÁDKY NA BATERII

- ▶ Zavřete klapku přihrádky na baterii
 - Klapka zapadne na své místo.
- ▶ Nastavte blokovací kolík směrem dolů

Upozornění

- Aby bylo možné použít baterii vloženou do úchyty, musí být ve fotoaparátu vložena alespoň minimálně jedna nabitá baterie.





OVLÁDÁNÍ FOTOAPARÁTU

OVLÁDACÍ PRVKY

HLAVNÍ VYPÍNAČ

Fotoaparát se zapíná a vypíná hlavním vypínačem.

ZAPNUTÍ FOTOAPARÁTU

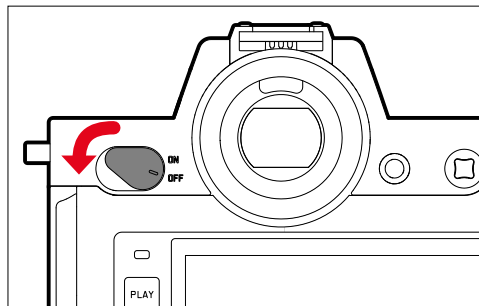

Upozornění

- Fotoaparát je připraven k provozu cca 1 s po zapnutí.
- Po zapnutí se na okamžik rozsvítí kontrolka LED a v hledáčku se objeví různá zobrazení.

VYPNUTÍ FOTOAPARÁTU

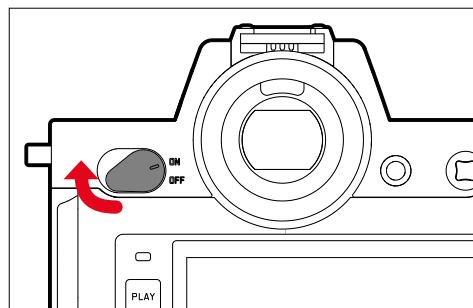

Upozornění

- Pomocí funkce **Auto Power Off** (viz str. 82) je možné fotoaparát vypnout, pokud se v zadaném intervalu neprovede žádná operace. Je-li tato funkce nastavena na **Off** a fotoaparát není delší dobu aktivní, doporučujeme ho vždy vypnout pomocí hlavního vypínače. Zamezí se jak samovolnému spuštění fotoaparátu, tak i vybití baterie.

SPOUŠŤ

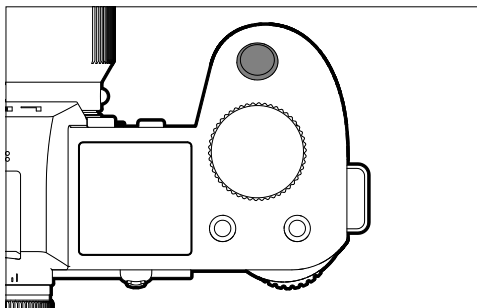

Spoušť funguje dvoustupňově.

1. Dotyk (= stisknout až do 1. tlakového bodu)

- Aktivování elektroniky fotoaparátu a jednotlivá zobrazení
- Uložení naměřených hodnot (měření a ukládání):
 - Režim AF: měření vzdáleností (AF-L)
 - (Polo) automatické režimy pro měření expozice: měření expozice (AE-L)
- Přerušování předvolby času samospouště
- Zpět do režimu snímání
 - z režimu prohlížení
 - z nabídky nastavení
 - z režimu Standby

2. Stlačit na doraz

- Stisknete spoušť
 - Pořízená data budou přenesena na paměťovou kartu.
- Spuštění funkce videozáznamu
- Spuštění předvolené předvolby času samospouště
- Spuštění funkce snímání série snímků nebo intervalových snímků

Upozornění

- Tlačítko spouště stisknout jemně a ne trhavě, tak, aby nedošlo k rozmazání obrazu pořízeného snímku. Ozve se tiché cvaknutí závěrky fotoaparátu.
- Spoušť zůstane zablokovaná:
 - je-li vsunutá paměťová karta a/nebo interní paměť (dočasně plná)
 - je-li baterie přetížena (kapacita, teplota, stáří)
 - je-li je paměťová karta chráněna proti zápisu nebo je poškozena
 - je-li je snímač příliš horký



PŘEDNÍ NASTAVOVACÍ KOLEČKO

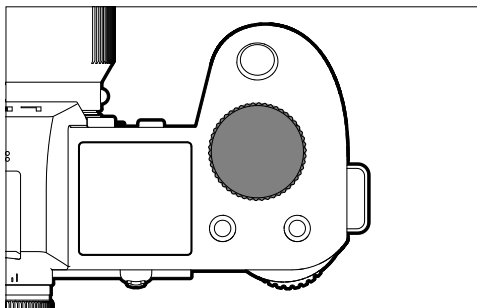

- Navigace v nabídce
- Nastavení doby expozice
- Nastavení hodnoty korekce expozice
- Zvětšení/zmenšení prohlížených snímků

PALCOVÝ OTOČNÝ VOLIČ

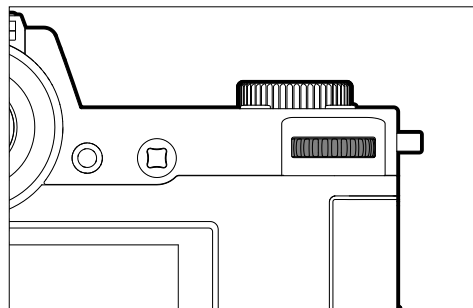

- Navigace v nabídce
- Vyvolání podnabídky
- Převzetí nastavení nabídky
- Nastavení zvolených bodů nabídky/funkcí
- Nastavení hodnoty clony
- Nastavení hodnoty korekce expozice
- Nastavení programu Shift
- Listování ve vnitřní paměti fotoaparátu
- Prohlížení videozáznamů
- Potvrzení dotazů

JOYSTICK

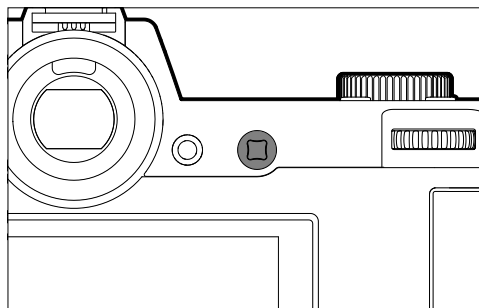

- Navigace v nabídce
- Vyvolání podnabídky
- Převzetí nastavení nabídky
- Nastavení zvolených bodů nabídky/funkcí
- Listování ve vnitřní paměti fotoaparátu
- Posouvat měřicí pole
- Uložení naměřených hodnot
- Prohlížení videozáznamů
- Potvrzení dotazů

PLAY-TLAČÍTKO/MENU-TLAČÍTKO

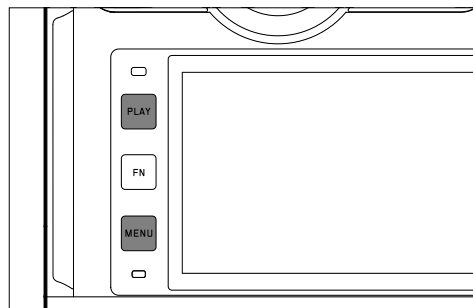

PLAY-TLAČÍTKO

- Zapnutí a vypnutí (nepřetržitěho) režimu prohlížení
- Zpět do zobrazení na celou obrazovku

MENU-TLAČÍTKO

- Vyvolání nabídky(včetně stavové obrazovky)
- Vyvolání nabídky režimu prohlížení
- Opuštění aktuálně zobrazených (pod-)nabídek



FUNKČNÍ TLAČÍTKA

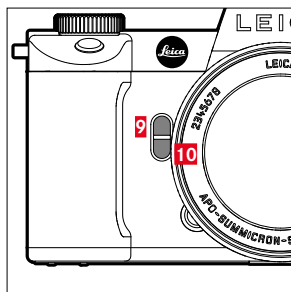
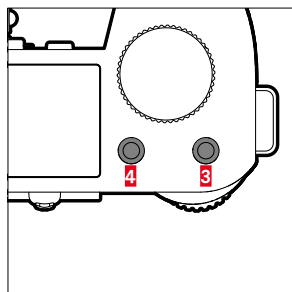
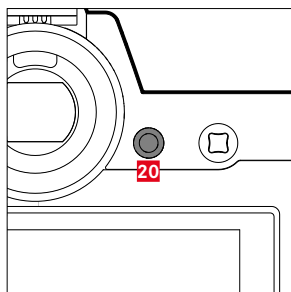
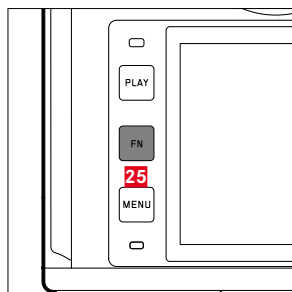









Přímý přístup do různých nabídek a jejich funkce. Všechna funkční tlačítka lze individuálně konfigurovat (viz str. 71).

TOVÁRNÍ NASTAVENÍ	
V režimu snímání	V režimu prohlížení
FN-tlačítko 25	
Přepnout informační profily	
Funkční tlačítko 20	
Výměna monitoru/EVF	
Funkční tlačítko 4	
Změna druhu provozu (foto/video)	Snímek označit/ohodnotit
Funkční tlačítko 3	
<ul style="list-style-type: none"> - Foto: ISO - Video: ISO - (Cine: Exposure Index) 	
Funkční tlačítko 9	
<ul style="list-style-type: none"> - Foto: Zvětšení - Video: Microphone Gain 	
Funkční tlačítko 10	
Metoda měření autofokusu	

DISPLEJ (TOUCH SCREEN)



DOTYKOVÉ OVLÁDÁNÍ*		V režimu snímání	V režimu prohlížení
	„Kliknout“	Posouvat AF-měřicí pole a zaostřovat (při aktivním Touch-AF)	Volba snímků
	„Kliknout dvakrát“	Zpětné nastavení AF měřicího pole (při aktivním Touch-AF)	Zvětšení/zmenšení prohlížených snímků
	„Setřit“		Listování ve vnitřní paměti fotoaparátu Posouvat zvětšený výřez snímku
	„Setřit prstem vodorovně“ (po celé délce)	Změna druhu provozu (foto/video)	Listování ve vnitřní paměti fotoaparátu
	„Setřit prstem svisle“ (po celé délce)	Přepnutí na režim prohlížení	Přepnutí na režim snímání
	„Kliknout a držet“	Vyvolání rychlého nastavení AF	
	„Přitažení prstů“ „Roztáhněte prsty od sebe“	Změna velikosti AF-měřicího pole (s pracovními režimy AF Field a Face/Body Detection)	Zvětšení/zmenšení prohlížených snímků
	„Setřit prstem a držet“ „Držet a setřit prstem“		Průběžné listování

* Stačí se lehce dotknout, ne stisknout.

HORNÍ DISPLEJ

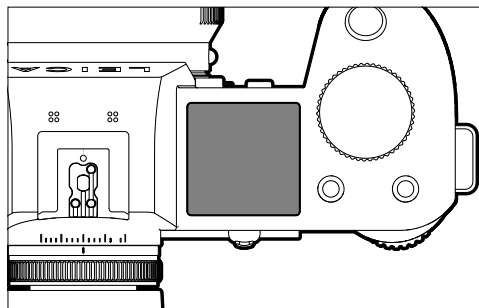

- Zobrazení nastaveného pracovního režimu
- Zobrazení informací snímání
- Zobrazení informací fotoaparátu

OVLÁDÁNÍ NABÍDKY

OVLÁDACÍ PRVKY

Následující prvky budou používány k ovládání nabídky.

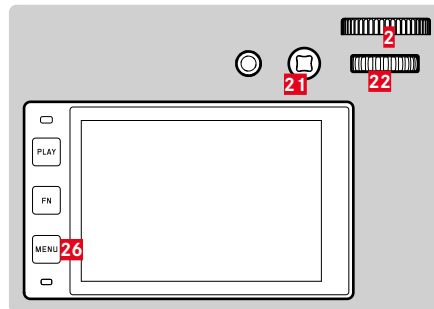

21 Joystick

2 Přední nastavovací kolečko

26 MENU-tlačítko

22 Palcový otočný volič

OBLASTI NABÍDKY

Existují tři oblasti nabídky: stavová obrazovka, **Main Menu** a **Favorites**.

Stavová obrazovka:

- nabízí možnost rychlého přístupu k nejčastěji používaným nastavením

Favorites:

- vámi individuálně vytvořený seznam (k upravení tohoto seznamu viz str. 70)
 - Nabídka Oblíbené se zobrazí pouze v případě, že je k ní přiřazena alespoň jedna položka nabídky.

Main Menu:

- nabízí přístup ke **všem** bodům nabídky
- obsahuje celou řadu podnabídek

Aktuálně používaný provozní režim (foto nebo video režim) je barevně označen ve všech částech nabídky.

Rozsah	FOTO	VIDEO
Stavová obrazovka	Tmavé pozadí	Světlé pozadí
Oblíbené	Tmavé záhlaví	Světlé záhlaví
Hlavní nabídka (horní rovina)		
Hlavní nabídka (podnabídky)		

STAVOVÁ OBRAZOVKA

Foto

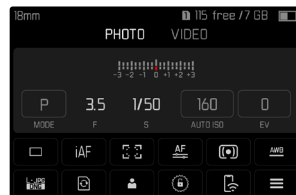

Video



OBLÍBENÉ

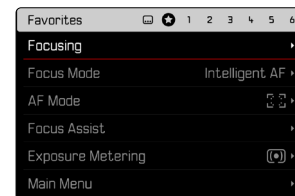
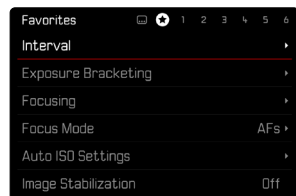

HLAVNÍ NABÍDKA

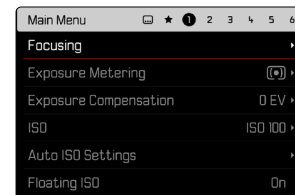
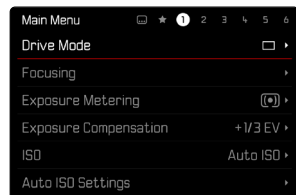



NASTAVENÍ V REŽIMU FOTO A VIDEO

Dostupná nastavení závisí na aktuálně používaném režimu (foto nebo video režim).

- Všechny položky hlavní nabídky uspořádané před **User Profile** a všechny jejich podpoložky jsou specifické pro daný režim. To znamená, že zde provedené změny se vztahují pouze na právě používaný provozní režim. Položky nabídky se stejným názvem v jiném provozním režimu jsou na tom nezávislé. To se týká například nastavení při zaostření, při měření expozice nebo vyvážení bílé.
- Všechna následná nastavení a funkce v hlavní nabídce (včetně **User Profile**) jsou k dispozici a všeobecně účinné v obou provozních režimech. Pokud je nastavení provedeno v jednom ze dvou provozních režimů, platí i pro druhý provozní režim.

Globálně účinná nastavení a funkce jsou:

- **User Profile**
- **Dial Lock**
- **Joystick Lock**
- **Display Settings**
- **Leica FOTOS**
- **Image Stabilization**
- **Panning Mode**
- **Format Card**
- **Camera Settings**
- **Camera Information**
- **Language**
- **Reset Camera**

PŘEPÍNÁNÍ OBLASTÍ NABÍDKY

Jako první oblast nabídky se zobrazí vždy stavová obrazovka. Horní úroveň nabídky je uspořádána do „stránek“, které se zobrazují v záhlaví: stavová obrazovka, příp. nabídka Oblíbené (až 2 stránky) a více částí hlavní nabídky. Mezi jednotlivými oblastmi nabídky můžete přepínat listováním stránek. Stavová obrazovka a nabídka Oblíbené mají alternativně přístup k hlavní nabídce jako k poslední položce nabídky.

Pro listování vpřed

- ▶ Stiskněte **MENU**-tlačítko

nebo

- ▶ Otočte předním nastavovacím kolečkem ve směru hodinových ručiček
 - Po poslední stránce hlavní nabídky následuje opět stavová obrazovka.

Pro zpětné listování

- ▶ Otočte předním nastavovacím kolečkem proti směru hodinových ručiček
 - Po stavové obrazovce následuje opět poslední stránka hlavní nabídky.

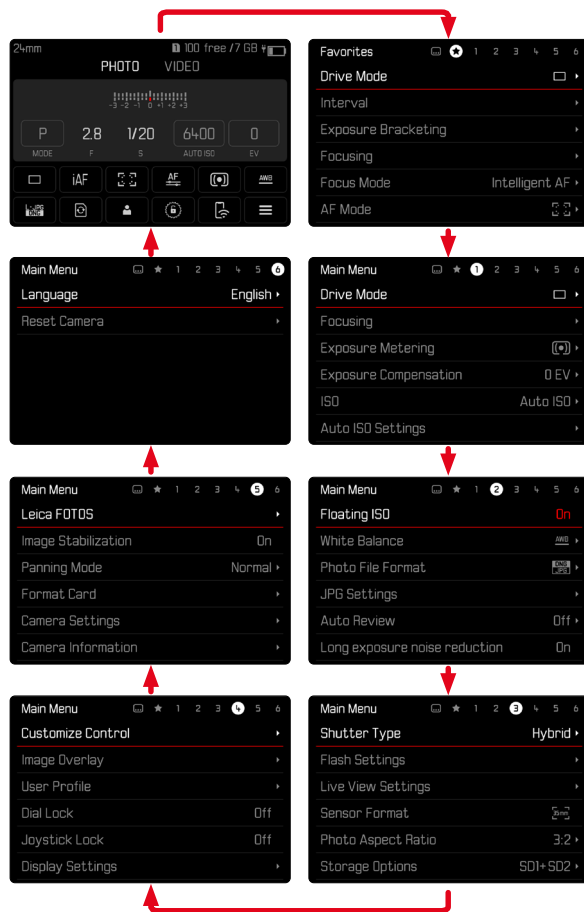



STAVOVÁ OBRAZOVKA

Stavová obrazovka poskytuje přehled nejdůležitějších informací o aktuálním stavu fotoaparátu a aktivních nastaveních.

Kromě toho umožňuje rychlý přístup k důležitým nastavením. Stavová obrazovka je optimalizovaná na dotykové ovládání.

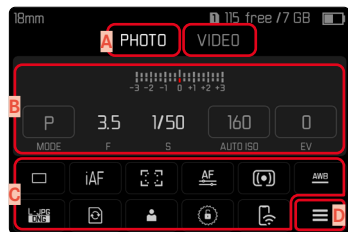

- A** Pracovní režim: foto/video (viz str. 211)
- B** Nastavení expozic (viz str. 132 a str. 235)
- C** Položka nabídky
- D** Přístup k hlavní nabídce

Upozornění

- Pokud není možné nebo žádoucí dotykové ovládání (např. v režimu EVF), lze stavovou obrazovku ovládat také joystickem a/nebo palcovým otočným voličem.
- Nastavení jsou účinná okamžitě.
- Orámovaná ovládací pole jsou volitelná. Hodnoty, které nejsou uvedeny, jsou automaticky nastavené hodnoty (v závislosti na aktivním expozičním režimu).
- Dostupné body nabídky se liší pro režim fotografie a videa (viz str. 28 a str. 30).

PROVEDENÍ NASTAVENÍ

Nastavení lze provádět na stavové obrazovce různými způsoby. Typ nastavení se v jednotlivých nabídkách odlišuje.

- ▶ Klikněte na zvolené ovládací pole
 - Zobrazí se příslušná nabídka.

PRO PŘÍMÉ NASTAVENÍ

V dolní části stavové obrazovky se zobrazí varianta sloupcové nabídky (viz str. 66).



- ▶ Požadovanou funkci zvolte přímo nebo pomocí stírání prstem

PRO VYVOLÁNÍ NORMÁLNÍ PODNABÍDKY

Tyto nabídky se chovají stejně jako při vyvolání z hlavní nabídky (viz str. 63). Dotykové ovládání proto není k dispozici. Místo přechodu do vyšší úrovně nabídky se však odsud vrátíte na stavovou obrazovku.

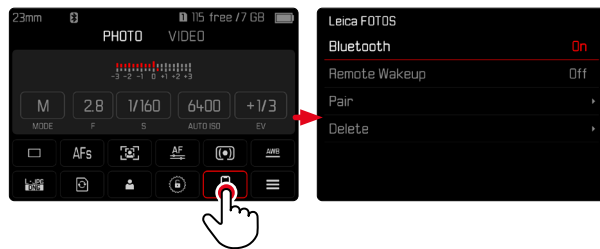

- ▶ Zvolte požadované nastavení



NABÍDKA OBLÍBENÉ

Nabídka Oblíbené nabízí možnost rychlého přístupu k nejčastěji používaným položkám nabídky. Obsahuje 11 bodů nabídky. Individuální přiřazení funkce tlačítkům (viz str. 70).

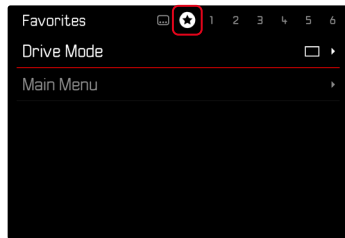

HLAVNÍ NABÍDKA

Hlavní nabídka nabízí přímý přístup ke všem nastavením. Většina z nich se nachází v podnabídkách.

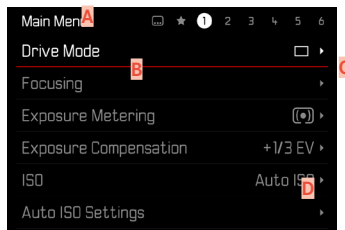

- A** Oblastí nabídky: **Main Menu**/**Favorites**
- B** Označení položky nabídky
- C** Nastavení položky nabídky
- D** Upozornění na podnabídku

PODNABÍDKA

K dispozici jsou různé druhy podnabídek. Ke každému nastavení berte v potaz následující stránky.

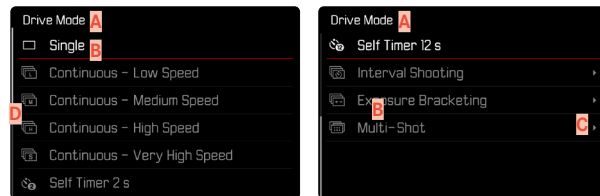

- A** Aktuální položka nabídky
- B** Položka podnabídky
- C** Upozornění na další podnabídky
- D** Posuvník

NAVIGACE V NABÍDCE

NAVIGACE PO STRÁNKÁCH

Pro listování vpřed

- ▶ Stiskněte **MENU**-tlačítko (popř. několikrát)
- nebo
- ▶ Otočte předním nastavovacím kolečkem ve směru hodinových ručiček
 - Po poslední stránce hlavní nabídky následuje opět stavová obrazovka.

Pro zpětné listování

- ▶ Otočte předním nastavovacím kolečkem proti směru hodinových ručiček
 - Po stavové obrazovce následuje opět poslední stránka hlavní nabídky.

NAVIGACE PO ŘÁDCÍCH

(volba funkcí/možností funkcí)

- ▶ Stiskněte joystick nahoru/dolů
- nebo
- ▶ Otáčejte palcovým otočným voličem (doprava = dolů, doleva = nahoru)
 - Po dosažení poslední položky nabídky v příslušném směru se zobrazení automaticky posune na následující stránku/vrátí se k předchozí stránce. Aktuální oblast nabídky (Oblíbené, hlavní nabídka) přitom nebude opuštěna.

Upozornění

- Některé položky nabídky se zobrazí jen za určitých podmínek. Na to upozorňuje šedé písmo v daném řádku.





ZOBRAZENÍ PODNABÍDKY

- ▶ Stiskněte joystick/palcový otočný volič
nebo
- ▶ Stiskněte joystick doprava

POTVRZENÍ VOLBY

- ▶ Stiskněte joystick/palcový otočný volič
 - Obraz displeje se vrátí k aktivní položce nabídky. Vpravo je v odpovídajícím řádku nabídky zobrazena nastavená možnost funkce.

Upozornění

- U volby **On** nebo **Off** není nutné potvrzení. Bude uloženo automaticky.

JEDEN KROK ZPĚT

(zpět k nadřazené položce nabídky)

- ▶ Stiskněte joystick doleva
 - Tato možnost je k dispozici pouze u podnabídek, které mají tvar seznamu.

NÁVRAT DO HORNÍ ÚROVNĚ NABÍDKY

- ▶ Stiskněte **MENU**-tlačítko **1x**
 - Náhled se změní na horní úroveň aktuální oblasti nabídky.

OPUŠTĚNÍ NABÍDKY

Nabídky a podnabídky je kdykoliv možné opustit s/bez převzetí nastavených nastavení.

K režimu snímání

- ▶ Klikněte na spoušť

K režimu prohlížení

- ▶ Stiskněte **PLAY**-tlačítko

KLÁVESNICE/NUMERICKÁ KLÁVESNICE



- A** Vstupní řádek
- B** Klávesnice/numerická klávesnice
- C** Tlačítko „Smazat“ (smazání každého posledního znaku)
- D** Tlačítko „Potvrzení“
(potvrzení jak jednotlivých hodnot, tak dokončených nastavení)
- E** návrat k předešlé rovině nabídky
- F** Přepínací tlačítko (přepínání mezi velkými a malými písmeny)
- G** Změna typu písma

Pomocí tlačítkového ovládání

- ▶ Stiskněte joystick požadovaným směrem
 - Momentálně aktivní tlačítko je zvýrazněno.
- ▶ Stiskněte joystick/palcový otočný volič nebo
 - ▶ Otáčejte palcovým otočným voličem
 - Momentálně aktivní tlačítko je zvýrazněno.
 - Při dosažení konce/začátku řádku následuje další/předchozí řádek.
- ▶ Stiskněte joystick/palcový otočný volič

Pomocí dotykového ovládání

- ▶ Zvolte přímo požadované tlačítko

ULOŽENÍ

- ▶ Zvolte tlačítko **D**

PŘERUŠENÍ

- ▶ Zvolte tlačítko **E**

SLOUPCOVÁ NABÍDKA

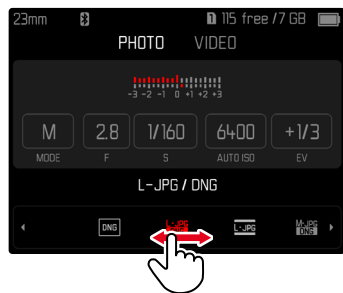

Pomocí tlačítkového ovládání

- ▶ Stiskněte joystick doleva/doprava nebo
- ▶ Otáčejte palcovým otočným voličem

Pomocí dotykového ovládání

- ▶ Požadovanou funkci zvolte přímo nebo pomocí stírání prstem

Upozornění

- Nastavení, které je momentálně aktivováno uprostřed, je označeno červeně.
- Nastavená hodnota se zobrazí nad stupnicí/nad lištou nabídek.
- Pro přímý přístup platí následující: Nastavení není třeba dodatečně potvrzovat, je aktivní okamžitě.

STUPNICOVÁ NABÍDKA

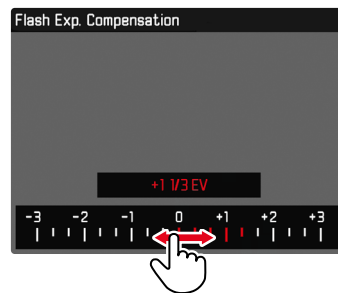

Pomocí tlačítkového ovládání

- ▶ Stiskněte joystick doleva/doprava nebo
- ▶ Otáčejte palcovým otočným voličem

Pomocí dotykového ovládání

- ▶ Požadované nastavení zvolte přímo nebo pomocí stírání prstem

Upozornění

- Nastavení, které je momentálně aktivováno uprostřed, je označeno červeně.
- Nastavená hodnota se zobrazí nad stupnicí/nad lištou nabídek.

NABÍDKA DATUM/ČAS

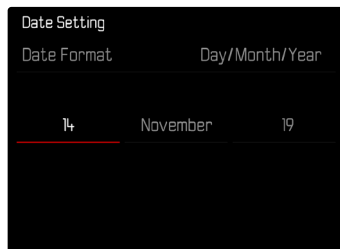

Pro přechod k dalšímu nastavnému poli

- ▶ Stiskněte joystick doleva/doprava nebo
- ▶ Otáčejte palcovým otočným voličem

Pro nastavení hodnot

- ▶ Stiskněte joystick nahoru/dolů

Pro uložení dat a zpět k nadřazené položce nabídky

- ▶ Stiskněte joystick/palcový otočný volič

KOMBINOVANÉ MENU (AF PROFILY)

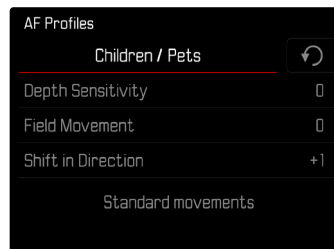

Nastavení jednotlivých položek nabídky pomocí lišty, která se nachází ve spodní části zobrazení.

Pro zvolení jednotlivých bodů

- ▶ Stiskněte joystick požadovaným směrem nebo
- ▶ Otáčejte palcovým otočným voličem

Pro nastavení jednotlivých bodů

- ▶ Stiskněte joystick/palcový otočný volič
 - Nastavená hodnota vedle bodu nabídky se zvýrazní.
- ▶ Stiskněte joystick doleva/doprava nebo
- ▶ Otáčejte palcovým otočným voličem

Pro převzetí nastavení

- ▶ Stiskněte joystick/palcový otočný volič

Pro návrat k nadřazené položce nabídky

- ▶ Stiskněte joystick doleva

KOMBINOVANÉ MENU (VLASTNOSTI OBRAZU)

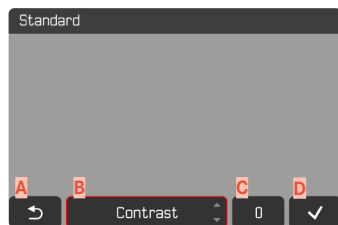

- A** Tlačítko „Zpět“
(Ukončení bez uložení)
- B** Tlačítko „Parametr“
- C** Tlačítko „Nastavení“
- D** Tlačítko „Potvrzení“
(Uložení a opuštění)

Obsluha se mírně liší v závislosti na tom, zda se nastavení provádí pomocí tlačítkového ovládání nebo dotykových ovládacích prvků. Obraz monitoru zůstane během nastavení průběžně viditelný. Tímto způsobem lze výsledek nastavení pozorovat okamžitě.

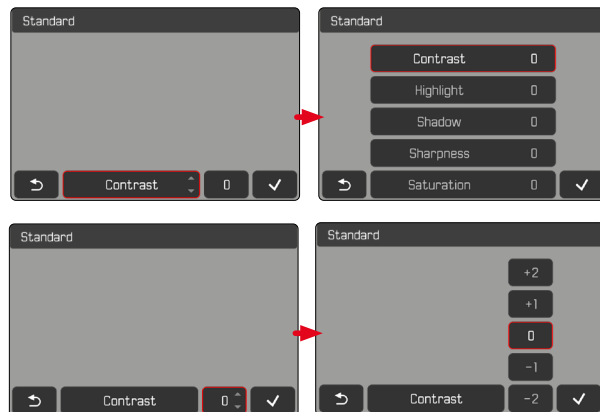

Pomocí tlačítkového ovládání

Pro navigace mezi spínacími tlačítky

- ▶ Stiskněte joystick doleva/doprava
 - Aktivní tlačítko je označeno červeným rámečkem.

Pro provedení nastavení

- ▶ Stiskněte joystick nahoru/dolů
 - Tlačítko přepíná okamžitě mezi alternativami.
- nebo
- ▶ Stiskněte joystick
 - Zobrazí se volitelné alternativy.
 - Pomocí tlačítka „Parametr“ se vedle každého parametru zobrazí aktuálně nastavená hodnota.
- ▶ Stiskněte joystick nahoru / dolů
 - Aktivní tlačítko je označeno červeným rámečkem.
- ▶ Stiskněte joystick
 - Alternativy se již nezobrazí.

Pomocí dotykového ovládání

- ▶ Klikněte na požadované spínací plochy
 - Volitelné alternativy se zobrazí u tlačítek „Parametr“ a „Nastavení“.
 - Pomocí tlačítka „Parametr“ se vedle každého parametru zobrazí aktuálně nastavená hodnota.
- ▶ Klikněte na zvolenou alternativu

ULOŽENÍ

- ▶ Zvolte tlačítko „Potvrzení“

PŘERUŠENÍ

- ▶ Zvolte tlačítko „Zpět“





INDIVIDUÁLNÍ OBSLUHA

NABÍDKA OBLÍBENÉ

Máte k dispozici funkci, která Vám umožňuje obsadit body nastavení individuálně (až 11 bodů nabídky). Díky tomu je jejich volba rychlá a jednoduchá. K dispozici jsou funkce uvedené v seznamu na str. 278.

Vzhledem k tomu, že oblasti nabídek pro pořizování snímků a nahrávání videa jsou oddělené, lze příslušné nabídky Oblíbených také zcela libovolně obsadit. Nabídka Oblíbené v režimu nahrávání videa se vztahuje na oba režimy videa (Video a Cine). Bod nabídky **ISO** vyvolá v režimu Cine příslušné funkce **Exposure Index**.

Pokud nabídka Oblíbené obsahuje alespoň jeden bod nabídky, je v záhlaví nabídky označena hvězdičkou.

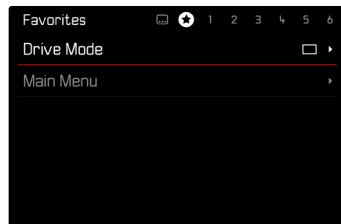

SPRÁVA NABÍDKY OBLÍBENÉ

- ▶ Přepnutí na požadovaný provozní režim (foto nebo video)
- ▶ V hlavní nabídce zvolte **Customize Control**
- ▶ Zvolte **Edit Favorites**
- ▶ Zvolte požadovanou položku nabídky

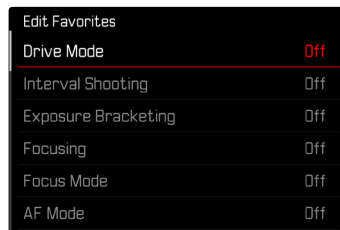

- ▶ Zvolte **On/Off**
 - V případě, kdy nabídka Oblíbené dosáhne maximální počet 11 bodů nabídky, se objeví varování.

Upozornění

- Zvolíte-li u veškerých položek nabídky **Off**, nabídka Oblíbené se zcela vymaže.

PŘÍMÝ PŘÍSTUP K FUNKCÍM NABÍDKY

Pro obzvláště rychlou obsluhu pomocí přímého přístupu v režimu snímání můžete tlačítkům FN přiřadit jednotlivě vybrané funkce nabídky. Obsazení se provádí nezávisle pro fotografický a video provoz. K dispozici jsou funkce uvedené v seznamu na str. 278. K továrním nastavením viz str. 54.

ZMĚNA PŘÍRAZENÍ

Kromě vyvolání přiřazené funkce nabídky umožňují všechna funkční tlačítka také rychlé nové přiřazení.

- ▶ Přepnutí na požadovaný provozní režim (foto nebo video)
- ▶ Stiskněte dlouze požadované funkční tlačítko
 - Na displeji se zobrazí seznam přímého přístupu.

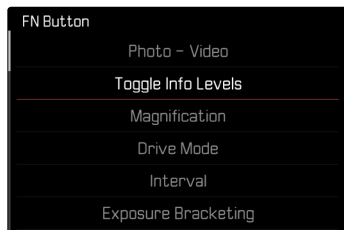

- ▶ Zvolte požadovanou položku nabídky

VYVOLÁNÍ PŘÍRAZENÝCH FUNKCÍ NABÍDKY

- ▶ Stiskněte krátce požadované funkční tlačítko
 - Na displeji se vyvolá přiřazená funkce nebo se zobrazí podnabídka.

Upozornění

- Podnabídky vyvolané přímým přístupem mohou mají jinou podobu než při vyvolání prostřednictvím hlavní nabídky. Často jsou koncipovány zejména jako sloupcové nabídky, aby se umožnilo rychlé nastavení.
- Nastavení lze provést pomocí ovládacího tlačítka nebo přímo na displeji pomocí dotykového ovládání. Obsluha závisí na podobě podnabídky.



OBSAZENÍ NASTAVOVACÍCH KOLEČEK (V REŽIMU SNÍMÁNÍ)

Funkce obou voličů závisí na aktivním druhu expozičního režimu. Přiřazení kolečka lze nastavit nezávisle pro režim fotografie a videa pro každý expoziční režim. Oba ovládací prvky lze také obsadit zcela nezávisle na sobě.

PROVEDENÍ OBSAZENÍ

- ▶ Přepnutí na požadovaný provozní režim (foto nebo video)
- ▶ V hlavní nabídce zvolte **Customize Control**
- ▶ Zvolte **Wheel Assignment (AF-lens) / Wheel Assignment (MF-lens)**

Wheel Assignment (AF-lens)		
	Thumbwheel	Front Wheel
[P]	Program Shift	Exp. Comp.
[A]	Aperture	Exp. Comp.
[S]	Exp. Comp.	Shutter Speed
[M]	Aperture	Shutter Speed

Pro volbu požadovaného expozičního režimu

- ▶ Stiskněte joystick nahoru/dolů
 - Aktuálně nastavitelná obsazení jsou zvýrazněna červeně.

Pro provedení obsazení palcového otočného voliče

- ▶ Otáčejte palcovým otočným voličem
 - Obsazení palcového otočného voliče se mění mezi dostupnými funkcemi.

Pro provedení obsazení předního nastavovacího kolečka

- ▶ Otáčet přední nastavovací kolečko
 - Obsazení předního nastavovacího kolečka se mění mezi dostupnými funkcemi.

Pro uložení obsazení a opuštění nabídky

- ▶ Stiskněte joystick doleva
nebo
- ▶ Klikněte na spoušť
nebo
- ▶ Stiskněte **MENU**-tlačítko

PŘI POUŽITÍ AF-OBJEKTIVŮ

Dostupné funkce jsou uvedeny v následujících tabulkách (tovární nastavení je zvýrazněno tučně).

Režim fotografie

	Palcový otočný volič	Přední nastavovací kolečko
P	Program-Shift Korekce expozice ISO	Program-Shift Korekce expozice ISO
S	Korekce expozice Doba expozice ISO	Korekce expozice Doba expozice ISO
A	Clona Korekce expozice ISO	Clona Korekce expozice ISO
M	Clona Doba expozice ISO	Clona Doba expozice ISO

Režim video

	Palcový otočný volič	Přední nastavovací kolečko
P	Microphone Gain Korekce expozice ISO	Zesílení mikrofonu Korekce expozice ISO
S	Korekce expozice Doba expozice ISO	Korekce expozice Doba expozice ISO
A	Clona Korekce expozice ISO	Clona Korekce expozice ISO
M	Clona Doba expozice ISO	Clona Doba expozice ISO

INDIVIDUALIZACE NASTAVOVACÍCH KOLEČEK

Obě nastavovací kolečka lze používat nezávisle na sobě. Dostupné funkce jsou závislé na režimu expozice.

- ▶ Přepnutí na požadovaný provozní režim (foto nebo video)
- ▶ V hlavní nabídce zvolte **Customize Control**
- ▶ Zvolte **Wheel Assignment (AF-lens)**
- ▶ Vytvořit požadované přiřazení

PŘI POUŽITÍ MF OBJEKTIVŮ

Dostupné funkce jsou uvedeny v následujících tabulkách (tovární nastavení je zvýrazněno tučně).

Režim fotografie

	Palcový otočný volič	Přední nastavovací kolečko
A	Zvětšení Korekce expozice ISO	Zvětšení Korekce expozice ISO
M	Zvětšení Doba expozice ISO	Zvětšení Doba expozice ISO

Režim video

	Palcový otočný volič	Přední nastavovací kolečko
A	Zvětšení Korekce expozice ISO	Zvětšení Korekce expozice ISO
M	Zvětšení Doba expozice ISO	Zvětšení Doba expozice ISO

INDIVIDUALIZACE NASTAVOVACÍCH KOLEČEK

Obě nastavovací kolečka lze používat nezávisle na sobě. Dostupné funkce jsou závislé na režimu expozice.

- ▶ Přepnutí na požadovaný provozní režim (foto nebo video)
- ▶ V hlavní nabídce zvolte **Customize Control**
- ▶ Zvolte **Wheel Assignment (MF-lens)**
- ▶ Vytvořit požadované přiřazení

SMĚR OTÁČENÍ NASTAVOVACÍCH KOLEČEK

U nastavení expozice pomocí nastavovacích koleček lze směr otáčení nastavit podle potřeby. Nastaví se směr, který vede ke snížení expozice (kratší časy závěrky/menší clona).

Nastavení se provádí odděleně pro obě kolečka a nezávisle pro režim fotografie a videa.

PALCOVÝ OTOČNÝ VOLIČ

Tovární nastavení: **Stop Down →**

- ▶ Přepnutí na požadovaný provozní režim (foto nebo video)
- ▶ V hlavní nabídce zvolte **Customize Control**
- ▶ Zvolte **Thumbwheel Direction**
- ▶ Zvolte **Stop Down →** nebo **← Stop Down**

PŘEDNÍ NASTAVOVACÍ KOLEČKO

Tovární nastavení: **← Stop Down**

- ▶ Přepnutí na požadovaný provozní režim (foto nebo video)
- ▶ V hlavní nabídce zvolte **Customize Control**
- ▶ Zvolte **Front Wheel Direction**
- ▶ Zvolte **Stop Down →** nebo **← Stop Down**

FUNKCE JOYSTICKU (V REŽIMU SNÍMÁNÍ)

V režimu fotografie lze joystick přiřadit různé funkce. Nastavení se provádí zvlášť pro provoz AF a MF. Jednotlivé funkce viz str. 110, str. 126 a str. 141.

REŽIM AF

- ▶ V hlavní nabídce zvolte **Customize Control**
- ▶ Zvolte **Joystick**
- ▶ Zvolte **AF Mode**
- ▶ Zvolte požadované nastavení
(**AF-L**, **AE-L**, **AF-L + AE-L**)

REŽIM MF

- ▶ V hlavní nabídce zvolte **Customize Control**
- ▶ Zvolte **Joystick**
- ▶ Zvolte **MF Mode**
- ▶ Zvolte požadované nastavení
(**AFs**, **AFs + AE-L**, **AFc**, **AFc + AE-L**, **AE-L**, **Zoom**)





ZABLOKOVÁNÍ OVLÁDACÍCH PRVKŮ

Určité ovládací prvky lze v režimu snímání zablokovat.

Upozornění

- Pokud je při aktivaci blokování použit ovládací prvek, zobrazí se na displeji .

BLOKOVÁNÍ NASTAVOVACÍCH KOLEČEK

- ▶ V hlavní nabídce zvolte **Dial Lock**
- ▶ Zvolte **On/Off**

BLOKOVÁNÍ JOYSTICK

- ▶ V hlavní nabídce zvolte **Joystick Lock**
- ▶ Zvolte **On/Off**

UŽIVATELSKÉ PROFILY

Tento fotoaparát umožňuje trvalé ukládání všech nastavení nabídky, např. pro rychlý a jednoduchý přístup pro opakované situace/motivy. Pro takové kombinace je k dispozici šest paměťových umístění plus jedno tovární, které je vždy k dispozici a není možné jej upravit nebo změnit (**Default Profile**). Názvy uložených profilů jsou volně volitelné.

Profily nastavené na jednom fotoaparátu lze uložit na paměťovou kartu a použít na jiném fotoaparátu. Stejným způsobem lze profily uložené na paměťové kartě přenést na fotoaparát.

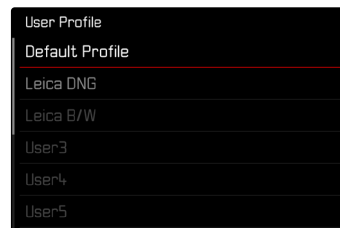

VYTVOŘIT PROFILY

Uložení nastavení/vytvoření profilu.

- ▶ Požadované funkce lze individuálně nastavit v ovládací nabídce
- ▶ V hlavní nabídce zvolte **User Profiles**
- ▶ Zvolte **Manage Profiles**
- ▶ Zvolte **Save as Profile**
- ▶ Zvolte požadované místo uložení

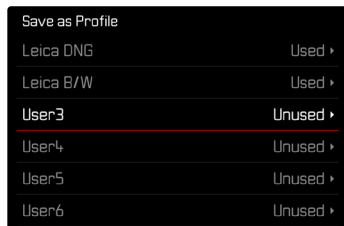

- ▶ Potvrďte výběr

Upozornění

- Existující profily budou přepsány aktuálními nastaveními.
- Smazání paměti je popsáno v kapitole „Obnovení továrního nastavení fotoaparátu“ **Reset Camera** a lze ho provést pomocí funkce (viz str. 258).

PŘEJMENOVAT PROFILY



- ▶ V hlavní nabídce zvolte **User Profiles**
- ▶ Zvolte **Manage Profiles**
- ▶ Zvolte **Rename Profiles**
- ▶ Zvolte požadovaný profil
- ▶ V příslušné podnabídce klávesnice zadejte a potvrďte požadované jméno (viz str. 65)
 - Názvy profilů musí mít délku 3 až 10 znaků.

POUŽITÍ/AKTIVACE PROFILŮ

Tovární nastavení: **Default Profile**

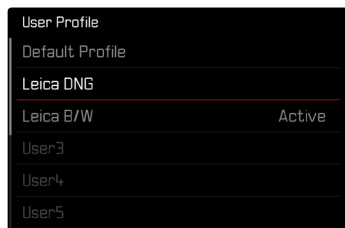

- ▶ V hlavní nabídce zvolte **User Profiles**
 - Objeví se seznam názvů profilů.
- ▶ Zvolte požadovaný profil
 - Zvolený profil bude označen jako **Active**.
 - Nepoužívaná paměťová místa se zobrazují šedě.

EXPORT PROFILŮ NA KARTU/IMPORTZ KARTY

- ▶ V hlavní nabídce zvolte **User Profiles**
- ▶ Zvolte **Manage Profiles**
- ▶ Zvolte **Export Profiles** resp. **Import Profiles**
- ▶ Potvrďte výběr

Upozornění

- Při importu a exportu se přenesou všchny profily z karty resp. na kartu a to včetně těch prázdných. V důsledku toho se ve fotoaparátu při přenosu profilů přepíše veškeré profily a to včetně těch, které se ve fotoaparátu nacházely již předtím. Není možné importovat a exportovat jednotlivé profily.
- Při exportování bude dosavadní soubor profilů na paměťové kartě bez dotazu nahrazen.





ZÁKLADNÍ NASTAVENÍ FOTOAPARÁTU

Při prvním zapnutí fotoaparátu, po obnovení továrního nastavení (viz str. 258) nebo po aktualizaci firmwaru se objeví body nabídky

Language a **Date & Time** automaticky k nastavení.

JAZYK MENU

Tovární nastavení: Angličtina

Dalšími alternativními jazyky nabídky jsou: němčina, francouzština, italština, španělština, ruština, japonština, korejština a tradiční resp. zjednodušená čínština

- ▶ V hlavní nabídce zvolte **Language**
- ▶ Zvolte požadovaný jazyk
 - Veškeré informace budou až na několik málo výjimek změněny do požadovaného jazyka.

DATUM/ČAS

VYUŽITÍ NASTAVENÍ Z MOBILNÍHO ZAŘÍZENÍ

Nastavení data a času je možné získat automaticky z mobilního zařízení.

Tovární nastavení: **On**

- ▶ V hlavní nabídce zvolte **Camera Settings**
- ▶ Zvolte **Date & Time**
- ▶ Zvolte **via Smartphone**
 - Nastavení se nově upravuje při každém dalším párování. Párování je popsáno v kapitole „Leica FOTOS“ (viz str. 264).

PROVEDENÍ RUČNÍHO NASTAVENÍ

DATUM

K dispozici jsou 3 možnosti zvolení pořadí zobrazení.

- ▶ V hlavní nabídce zvolte **Camera Settings**
- ▶ Zvolte **Date & Time**
- ▶ Zvolte **Date Setting**
- ▶ Zvolte požadovaný formát nastavení data (**Day/Month/Year**, **Month/Day/Year**, **Year/Month/Day**)
- ▶ Nastavte datum

ČAS

- ▶ V hlavní nabídce zvolte **Camera Settings**
- ▶ Zvolte **Date & Time**
- ▶ Zvolte **Time Setting**
- ▶ Zvolte požadovanou formu nastavení (**12 Hours**, **24 Hours**)
- ▶ Nastavte čas
(U 12ti hodinového formátu navíc zvolte **am** nebo **pm**)

ČASOVÉ PÁSMO

- ▶ V hlavní nabídce zvolte **Camera Settings**
- ▶ Zvolte **Date & Time**
- ▶ Zvolte **Time Zone**
- ▶ Zvolte požadované pásmo/aktuální polohu
 - Vlevo v řádcích: rozdíl oproti greenwichskému střednímu času
 - Vpravo v řádcích: větší města příslušných časových pásem

LETNÍ ČAS

- ▶ V hlavní nabídce zvolte **Camera Settings**
- ▶ Zvolte **Date & Time**
- ▶ Zvolte **Daylight Saving Time**
- ▶ Zvolte **On/Off**

JEDNOTKA VZDÁLENOSTI

Vzdálenosti (viz str. 126) lze zobrazit v metrech nebo ve stopách.

Tovární nastavení: **Meter (m)**

- ▶ V hlavní nabídce zvolte **Camera Settings**
- ▶ Zvolte **Distance Unit**
- ▶ Zvolte požadované nastavení (**Meter (m)**, **Feet (ft)**)





ÚSPORNÝ REŽIM (REŽIM STANDBY)

Je-li aktivována tato funkce, fotoaparát přepne z důvodu prodloužení životnosti baterie do režimu Standby.

Elektrickou energii lze šetřit ve dvou fázích.

- Aktivace pohotovostního režimu po
3 s/5 s/10 s/2 min/5 min/10 min
- Automatické vypnutí monitoru (viz str. 85)

Tovární nastavení: 2 min

- ▶ V hlavní nabídce zvolte **Camera Settings**
- ▶ Zvolte **Power Saving**
- ▶ Zvolte **Auto Power Off**
- ▶ Zvolte požadované nastavení
(Off, 3 s, 5 s, 10 s, 2 min, 5 min, 10 min)

Upozornění

- Fotoaparát je možný v režimu Standby kdykoliv aktivovat. Buď stisknutím spouště nebo vypnutím a následným zapnutím samotného fotoaparátu pomocí hlavního vypínače.

NASTAVENÍ DISPLEJE/HLEDÁČKU

Fotoaparát disponuje 3,2" barevným displejem z tekutého křišťálu, který je chráněn krycím sklem Gorilla®, které se vyznačuje mimořádně tvrdým povrchem a je obzvláště odolné proti poškrábání.

Následující funkce mohou být nastaveny individuálně:

- Používání displeje a elektronického hledáčku (EVF) (Electronic View Finder)
- Citlivost očního snímače
- Jas
- Reprodukce barev
- Zvolte frekvenci snímků EVF
- Automatické vypnutí displeje a EVF

POUŽITÍ DISPLEJE/EVF

Je možné nastavit, v jakých situacích se EVF a monitor používají. Zobrazení jsou stejná a nezávislá na tom, jestli se objeví na displeji nebo v hledáčku.

Tovární nastavení: **Auto**

	EVF	Displej
Auto	Díky snímači oky na hledáčku fotoaparát automaticky přepíná mezi monitorem a EVF. <ul style="list-style-type: none">• Pořizování snímku• Prohlížení• Ovládání nabídky	
LCD		<ul style="list-style-type: none">• Pořizování snímku• Prohlížení• Ovládání nabídky
EVF	<ul style="list-style-type: none">• Pořizování snímku• Prohlížení• Ovládání nabídky	
Rozšířený EVF	Pro pořizování snímku se používá pouze EVF. Během přehrávání a ovládání menu fotoaparát automaticky přepíná mezi displejem a EVF pomocí snímače oka senzoru na hledáčku. <ul style="list-style-type: none">• Pořizování snímku<ul style="list-style-type: none">• Prohlížení• Ovládání nabídky	

- ▶ V hlavní nabídce zvolte **Display Settings**
- ▶ Zvolte **EVF-LCD**
- ▶ Zvolte požadované nastavení

Upozornění

- V případě, že zůstane vypnutý displej (např. v tmavém prostředí), zvolte **EVF**.

CITLIVOST SNÍMAČE OKA

Aby automatické přepínání spolehlivě fungovalo i při nošení brýlí, lze nastavit citlivost snímače oka.

Tovární nastavení: **High**

- ▶ V hlavní nabídce zvolte **Display Settings**
- ▶ Zvolte **Eye Sensor Sensitivity**
- ▶ Zvolte požadované nastavení



JAS

Intenzitu jasu můžete pro optimální rozpoznatelnost upravit a při-
způsobit různým světelným podmínkám. Nastavuje se zvlášť jak pro
displej, tak i pro hledáček. Výběr lze provést pomocí kláves i dotyko-
vého ovládání.

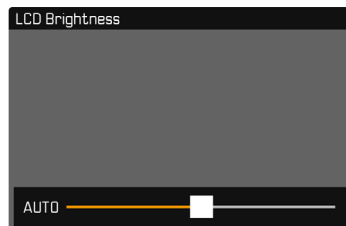

DISPLEJ

- ▶ V hlavní nabídce zvolte **Display Settings**
- ▶ Zvolte **LCD Brightness**
- ▶ Zvolte požadovaný jas nebo **Auto**
- ▶ Potvrďte volbu

EVF

- ▶ V hlavní nabídce zvolte **Display Settings**
- ▶ Zvolte **EVF Brightness**
- ▶ Podívejte se do hledáčku
- ▶ Zvolte požadovaný jas
- ▶ Potvrďte volbu

Upozornění

- Nastavení **Auto** není k dispozici.

REPRODUKCE BAREV

Reprodukcí barev lze nastavit. Nastavuje se zvlášť jak pro displej,
tak i pro hledáček. Výběr lze provést pomocí kláves i dotykového
ovládání.

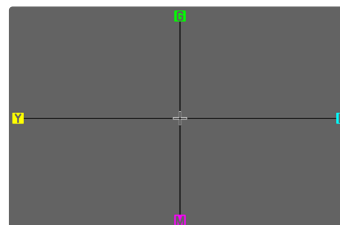

DISPLEJ

- ▶ V hlavní nabídce zvolte **Display Settings**
- ▶ Zvolte **LCD Color Adjustment**
- ▶ Zvolte požadované nastavení barev
- ▶ Potvrďte volbu

EVF

- ▶ V hlavní nabídce zvolte **Display Settings**
- ▶ Zvolte **EVF Color Adjustment**
- ▶ Podívejte se do hledáčku
- ▶ Zvolte požadované nastavení barev
- ▶ Potvrďte volbu



AUTOMATICKÉ VYPNUTÍ DISPLEJE A EVF

Monitor a EVF se automaticky vypnou, aby se šetřila energie baterie. Dobu do vypnutí lze nastavit.

Toto nastavení má vliv i na automatické zaostřování; systém AF se deaktivuje i při automatickém vypnutí. Pokud má být při nahrávání přes HDMI použito automatické zaostřování, doporučujeme použít nastavení **Off**.

Tovární nastavení: **1 min**

- ▶ V hlavní nabídce zvolte **Camera Settings**
- ▶ Zvolte **Power Saving**
- ▶ Zvolte **All Displays Auto Off**
- ▶ Zvolte požadované nastavení (**Off**, **30 s**, **1 min**, **5 min**)

Upozornění

- Na horní displej nemá automatické vypnutí žádný vliv.

FREKVENCE SNÍMKŮ EVF

Frekvenci snímků EVF lze nastavit.

Tovární nastavení: **60 fps**

- ▶ V hlavní nabídce zvolte **Display Settings**
- ▶ Zvolte **EVF Frame Rate**
- ▶ Zvolte požadované nastavení (**60 fps**, **120 fps**)

AKUSTICKÉ SIGNÁLY

Některé funkce lze potvrdit akustickými signály. Následující speciální funkce lze nastavit samostatně:

- Zvuk elektronické závěrky
- Potvrzení AF

HLASITOST

Hlasitost aktivních signálů lze nastavit.

Tovární nastavení: **Low**

- ▶ V hlavní nabídce zvolte **Camera Settings**
- ▶ Zvolte **Acoustic Signal**
- ▶ Zvolte **Volume**
- ▶ Zvolte **Low/High**

AKUSTICKÉ SIGNÁLY

Toto nastavení určuje, zda má fotoaparát vydávat obecné výstražné tóny, např. v době předčasného spuštění nebo jako výstražný signál při dosažení kapacity paměťové karty.

Tovární nastavení fotoaparátu: **Off**

- ▶ V hlavní nabídce zvolte **Camera Settings**
- ▶ Zvolte **Acoustic Signal**
- ▶ Zvolte **Acoustic Signals**
- ▶ Zvolte **On**



ZVUK ELEKTRONICKÉ ZÁVĚRKY

Tovární nastavení fotoaparátu: **Off**

- ▶ V hlavní nabídce zvolte **Camera Settings**
- ▶ Zvolte **Acoustic Signal**
- ▶ Zvolte **Electronic Shutter Sound**
- ▶ Zvolte **On**

POTVRZENÍ AUTOFOKUSU

Pro úspěšné automatické zaostření lze zapnout signál.

Tovární nastavení fotoaparátu: **Off**

- ▶ V hlavní nabídce zvolte **Camera Settings**
- ▶ Zvolte **Acoustic Signal**
- ▶ Zvolte **AF Confirmation**
- ▶ Zvolte **On**

TICHÉ FOTOGRAFOVÁNÍ

Když má být fotografování co možná nejtišší.

- ▶ V hlavní nabídce zvolte **Camera Settings**
- ▶ Zvolte **Acoustic Signal**
- ▶ Zvolte **Electronic Shutter Sound / AF Confirmation / Acoustic Signals**
- ▶ U každého bodu nabídky zvolte **Off**





NASTAVENÍ FOTO

FORMÁT SNÍMAČE

Lze použít obrazové informace z celého snímače 35 mm nebo jen částečně v závislosti na formátu APS-C. To je užitečné například při omezené kapacitě paměti nebo při použití objektivu určeného pro formát APS-C.

Maximální možné rozlišení závisí také na nastavení formátu snímače.

Formát snímače	DNG-rozlišení
35 mm	8368 x 5584 pixelů (46,7 MP)
APS-C	5504 x 3664 pixelů (20,2 MP)

Upozornění

- Při zablokování objektivu určeného pro APS-C, bude nastavení automaticky nastaveno na APS-C.

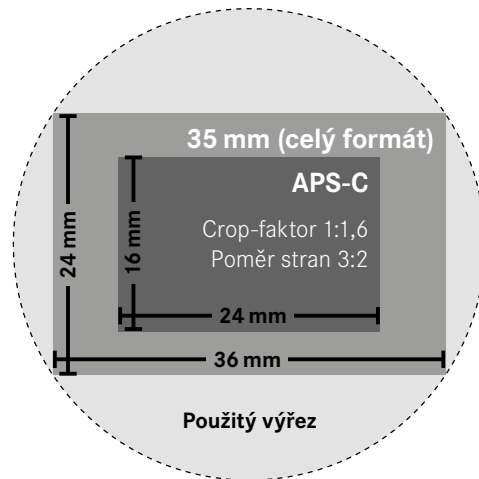

Tovární nastavení: **35 mm**

- ▶ V hlavní nabídce zvolte **Sensor Format**
- ▶ Zvolte požadované nastavení (**35 mm**, **APS-C**)
 - Nastavený formát snímače se zobrazí v záhlaví.

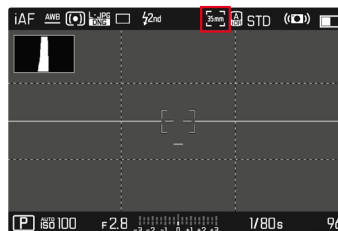

FORMÁT SOUBORU

K dispozici jsou formáty JPG **JPG** a standardizovaný formát nezpracovaných dat **DNG** („digital negative“). Ty lze použít jednotlivě nebo dohromady.

Při vytváření JPG probíhá zpracování již ve fotoaparátu. Automaticky se upravují různé parametry, jako je kontrast, sytost, úroveň černé nebo ostrost okrajů. Výsledek je uložen v komprimované podobě. Okamžitě tak získáte snímek optimalizovaný pro různá použití a rychlý náhled. Pro následné zpracování se naopak doporučují snímky DNG. Soubory DNG obsahují všechna nezpracovaná data zaznamenaná snímačem fotoaparátu během fotografování. Pro prohlížení souborů ve formátu DNG nebo pro práci s nimi je zapotřebí speciální software (například Adobe® Photoshop® Lightroom® nebo Capture One Pro®). Při následném zpracování lze mnoho parametrů upravit přesně podle vlastních představ.

Tovární nastavení: **DNG + JPG**

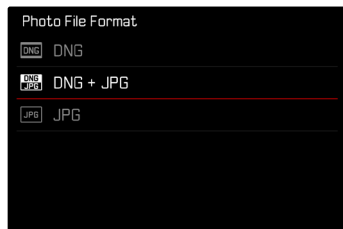

- ▶ V hlavní nabídce zvolte **Photo File Format**
- ▶ Zvolte požadovaný formát
(**DNG**, **DNG + JPG**, **JPG**)

Upozornění

- K ukládání nezpracovaných dat se obecně používá standardizovaný formát DNG.

- Při současném ukládání obrazových dat jako **DNG** nebo **JPG** se pro soubor JPG použije rozlišení nastavené pro **JPG**.
- Formát DNG pracuje vždy s největším rozlišením bez ohledu na nastavení JPG.
- Počet zbývajících snímků, které se objeví na displeji, se po každém pořízeném snímku nemusí nutně změnit. To je závislé na motivu; jemné struktury mají za následek větší množství dat, zatímco stejnorodý povrch bude mít dat méně.



ROZLIŠENÍ

Při zvolení formátu **JPG** je možné pořizovat snímky ve 3 různých rozlišeních (počet pixelů). K dispozici jsou **L-JPG**, **M-JPG** a **S-JPG**. Tímto je možné upravit nastavení s ohledem na zamýšlené využití a dostupnou kapacitu paměťové karty.

Tovární nastavení: **L-JPG**

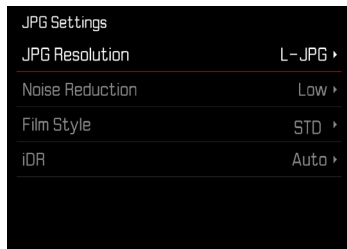

- ▶ V hlavní nabídce zvolte **JPG Settings**
- ▶ Zvolte **JPG Resolution**
- ▶ Zvolte požadované rozlišení

Rozlišení závisí také na nastaveném formátu snímače. Nastavený formát snímače se zobrazí v záhlaví.

Rozlišení	Formát snímače	
	35 mm	APS-C
L-JPG	46,7 MP	20,2 MP
M-JPG	24 MP	10,3 MP
S-JPG	12,2 MP	5 MP

POMĚR STRAN

Kromě základního poměru stran (3:2) lze zvolit i jiné poměry stran (např. 1:1). Na displeji se pak zobrazí příslušný výřez. Snímky ve formátu JPG se ukládají také s odpovídajícím poměrem stran. Snímky DNG vždy odpovídají přirozenému formátu snímače (3:2), nastavený poměr stran se zde používá pouze pro kompozici snímku. V režimu zobrazení jsou snímky DNG opatřeny vodorovnými nebo svislými pomocnými čarami, které označují úsek zobrazený během záznamu.

Tovární nastavení: **3:2**

- ▶ V hlavní nabídce zvolte **Photo Aspect Ratio**
- ▶ Zvolte požadované nastavení (**3:2**, **7:5**, **4:3**, **1:1**, **3:1**, **16:9**)

FILM STYLE

VLASTNOSTI OBRAZU

Jedna z mnoha výhod digitální fotografie spočívá ve velmi jednoduché změně důležitých vlastností snímku. Vlastnosti obrazu snímků JPG lze snadno změnit pomocí několika parametrů. Tyto jsou shrnuty v předem definovaných profilech **Film Style**.

KONTRAST

Nastavení kontrastu, tzn. rozdílu mezi světlými a tmavými částmi snímku, určuje, jestli bude mít snímek spíše „mdlý“ nebo „oslnivý“ efekt. Zvýšení či snížení tohoto rozdílu ovlivní kontrast, takže některé části obrazu budou reprodukovány více či méně světleji.

OSTROST

Dojem ostrého snímku je silně ovlivněný ostrostití okrajů, tzn. jak krátký je přechod mezi světlými a tmavými okraji ve snímku. Rozšířením nebo zúžením těchto oblastí lze tudíž také změnit dojem ostrosti.

SYTOST BAREV

Sytost barevného obrazu určuje, jestli budou barvy ve snímku působit spíše „bledě“ a pastelově nebo „křiklavě“ a pestře. Světelné a povětrnostní podmínky (mlha/jasno) jsou sice dané, nicméně můžete změnit způsob vykreslení obrazu.

SVĚTLÉ OBLASTI/TMAVÉ OBLASTI

V závislosti na zvolené expozici a dynamickém rozsahu objektu nemusí být detaily ve světlých nebo tmavých oblastech zřetelně viditelné. Parametry **Highlight** a **Shadow** umožňují diferencované ovládání více či méně exponovaných oblastí. Pokud je například část objektu ve stínu, může vyšší nastavení **Shadow** napomoci tyto oblasti zesvětlit a usnadnit tak viditelnost detailů. Naopak stávající stíny nebo zvláště světlé oblasti mohou být také zesíleny z konstrukčních důvodů. Pozitivní hodnoty zasáhnou postižené oblasti, negativní hodnoty je ztmaví.



PROFILY BARVY

Pro barevné snímky jsou k dispozici 3 předem definované profily:

Tovární nastavení: **Standard**

- STD **Standard**

- VIV **Vivid**

- NAT **Natural**

▶ V hlavní nabídce zvolte **JPG Settings**

▶ Zvolte **Film Style**

▶ Zvolte požadovaný profil

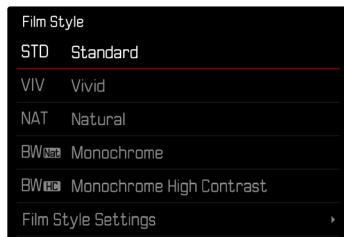

ČERNOBÍLÉ PROFILY

Pro barevné snímky jsou k dispozici 2 předem definované profily pro černobílé snímky:

- **BW** **Monochrome**

- **BW** **Monochrome High Contrast**

▶ V hlavní nabídce zvolte **JPG Settings**

▶ Zvolte **Film Style**

▶ Zvolte požadovaný profil

INDIVIDUALIZACE FOTOGRAFICKÝCH PROFILŮ

Parametry lze upravit pro všechny dostupné profily (**Saturation** pouze pro barevné profily). Podrobnosti k ovládání nabídky, viz str. 68.

▶ V hlavní nabídce zvolte **JPG Settings**

▶ Zvolte **Film Style**

▶ Zvolte **Film Style Settings**

▶ Zvolte požadovaný profil

▶ Zvolte **Contrast/Highlight/Shadow/Sharpness/Saturation**

▶ Zvolte požadovaný stupeň
(-2, -1, 0, +1, +2)

▶ Potvrďte

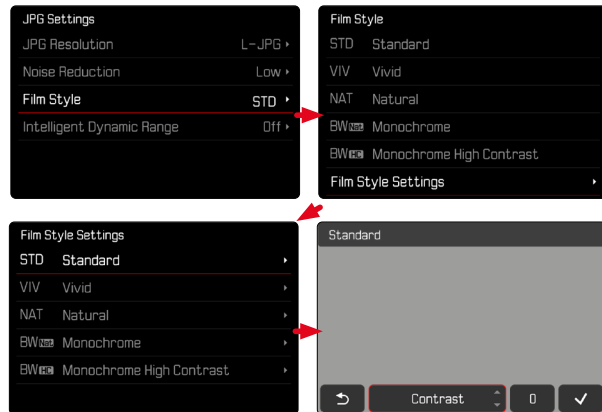

AUTOMATICKÁ OPTIMALIZACE

POTLAČENÍ ŠUMU

POTLAČENÍ ŠUMU PŘI DLOUHÉ EXPOZICI

V digitální fotografii se výskyt vadných pixelů, které mohou být bílé i červené, modré a zelené, nazývá šum. Při využití vyšší citlivosti je obrazový šum patrný zejména na stejnoměrných, tmavých plochách. Při dlouhé době expozice může dojít k velmi výraznému obrazovému šumu. Ke snížení tohoto nepříjemného jevu vytvoří fotoaparát automaticky po pořízení snímku s delší dobou expozice a vysokými hodnotami ISO druhý „černý snímek“ (proti zavřené závěrce). Naměřený šum bude u tohoto paralelního snímku aritmeticky „odečten“ ze souboru dat původního snímku. V takových případech se objeví upozornění **Noise Reduction running** spolu s odpovídajícím časovým údajem. Toto zdvojení u doby „expozice“ se musí zohlednit u dlouhých expozic. Během toho by se fotoaparát neměl vypínat.

Tovární nastavení: **On**

- ▶ V hlavní nabídce zvolte **Long exposure noise reduction**
- ▶ Zvolte **On/Off**

POTLAČENÍ ŠUMU PRO SNÍMKY JPG

S výjimkou použití vysokých citlivostí zůstává naštěstí šum většinou nepatrný. Při vytváření obrazových souborů JPG je nicméně redukce šumu vždy součástí zpracování dat. Protože má na druhou stranu také vliv na reprodukci ostrosti, můžete tuto redukci šumu v porovnání se standardním nastavením buď zeslabit, nebo zesílit.

Tovární nastavení: **Low**

- ▶ V hlavní nabídce zvolte **JPG Settings**
- ▶ Zvolte **Noise Reduction**
- ▶ Zvolte požadované nastavení (**Low**, **Medium**, **High**)

Upozornění

- Toto nastavení se týká pouze snímků ve formátu JPG.





STABILIZACE OBRAZU

Čím horší jsou světelné podmínky při pořizování snímku, tím delší časy závěrky jsou nutné pro správnou expozici. Optická stabilizace obrazu pomáhá zabránit rozmazání snímků způsobenému chvěním fotoaparátu.

Tovární nastavení: **On**

- ▶ V hlavní nabídce zvolte **Image Stabilization**
- ▶ Zvolte **On/Off**

NASTAVENÍ SMĚRU STABILIZACE

Při snímání panorama může být výhodné korigovat chvění fotoaparátu pouze v určitém směru.

Tovární nastavení: **Normal**

Standard	Chvění fotoaparátu ve všech směrech (horizontální, vertikální, rotační) je automaticky korigováno.
Automatika	Při snímání panorama se automaticky rozpozná směr a koriguje se chvění fotoaparátu kolmé na směr otáčení.
Vertikální snímání panorama	Koriguje se pouze horizontální chvění fotoaparátu.
Horizontální snímání panorama	Koriguje se pouze vertikální chvění fotoaparátu.

- ▶ V hlavní nabídce zvolte **Panning Mode**
- ▶ Zvolte požadované nastavení
(**Normal**, **Auto Panning**, **Vertical Panning**, **Horizontal Panning**)

Upozornění

- Některé objektivy nepodporují všechna nastavení nabízená fotoaparátem. V případě dotazů se obraťte na servis Leica Customer Care (viz str. 298).

OPTIMALIZACE TMAVÝCH OBLASTÍ (IDR)

DYNAMICKÝ ROZSAH

Rozsah kontrastu motivu zahrnuje všechny úrovně jasu od nejsvětějšího po nejtmaší bod na obrázku. Pokud je kontrastní rozsah motivu menší než dynamický rozsah fotoaparátu, lze senzorem zaznamenat všechny úrovně jasu. V případě velkých rozdílů v jasu motivu (např. fotografie interiérů se světlými okny na pozadí, fotografie s částmi motivu ve stínu a částmi motivu přímo osvětlenými sluncem, fotografie krajiny s tmavými oblastmi a velmi jasnou oblohou), fotoaparát se nepoužívá kvůli omezenému dynamickému rozsahu schopnému reprodukovat celý kontrastní rozsah motivu. Výsledkem je ztráta informací v „okrajových oblastech“ (podexponování a přexponování).



FUNKCE IDR

Funkce **iDR** (Intelligent Dynamic Range) umožňuje optimalizaci tmavých oblastí. Detaily jsou takto lépe rozpoznatelné. Tato funkce se týká pouze snímků ve formátu JPG.



Zda by měla optimalizace tmavých míst proběhnout a do jaké míry, lze určit předem (**High**, **Standard**, **Low**, **Off**). Při nastavení **Auto** zvolí fotoaparát automaticky v závislosti na rozsahu kontrastu motivu vhodné nastavení. Kromě tohoto závisí účinek na nastavení expozice. Tato funkce probíhá nejlépe v souvislosti s nízkými hodnotami ISO a krátkou dobou expozice. Při vyšších hodnotách ISO a / nebo nižších dobách expozice je efekt menší.

Tovární nastavení: **Auto**

- ▶ V hlavní nabídce zvolte **JPG Settings**
- ▶ Zvolte **iDR**
- ▶ Zvolte požadované nastavení (**Auto**, **High**, **Standard**, **Low**, **Off**)

Upozornění

- Optimalizací tmavých oblastí se rozdíly ve velmi světlých oblastech mírně sníží.

MOŽNOSTI ULOŽENÍ

Pokud jsou vloženy dvě paměťové karty, existují různé možnosti ukládání dat.

- DNG + JPG on SD1 = SD2 (Backup)
- DNG + JPG on SD1 + SD2 (Standard)
- DNG on SD1 / JPG on SD2 (Split)

SD1 = SD2 (Backup)	Všechny soubory jsou uloženy jak na SD1, tak i na SD2. Jedna z karet tak slouží pro zálohu (backup).
SD1 + SD2 (Standard)	Soubory se nejprve ukládají na SD1, dokud se nezaplní. Poté se soubory ukládají na SD2.
SD1 / SD2 (Oddělené)	Soubory se ukládají odděleně podle formátu: soubory JPG se ukládají na SD1, soubory DNG na SD2.

Na stavové obrazovce je symbolem označeno vybrané nastavení.

Tovární nastavení: DNG + JPG on SD1 + SD2 (Standard)

- ▶ V hlavní nabídce zvolte Storage Options
- ▶ Zvolte požadované nastavení
(SD1 = SD2, SD1 + SD2, SD1 / SD2)

FORMÁTOVÁNÍ PAMĚŤOVÉ KARTY

Paměťové karty, které jste již používali s tímto fotoaparát, většínou nepotřebují formátovat. Vložíte-li však do fotoaparátu paměťovou kartu, kterou používáte poprvé, měla by být zformátována. Doporučujeme občas paměťové karty formátovat, jelikož zbytková data (doprovázející informace ke snímkům) mohou snížit jejich kapacitu. Obě paměťové karty jsou formátovány samostatně.

- ▶ V hlavní nabídce zvolte Format Card
- ▶ Zvolte Format SD Card 1 nebo Format SD Card 2
- ▶ Potvrďte výběr
 - Spodní stavová kontrolka bliká během procesu.

Upozornění

- Během probíhajícího procesu fotoaparát nikdy nevypínejte.
- Během formátování paměťové karty se veškerá uložená data ztratí. Ochrana proti smazání nastavená na jednotlivých snímcích nezabrání jejich smazání při formátování.
- Veškeré snímky proto pravidelně přenášejte na bezpečné velkokapacitní paměťové médium, jako je např. pevný disk počítače.
- Jednoduchý formátovací proces nejprve nezničí existující data na kartě nenávratně. Smazán bude pouze seznam, což znamená, že data již nebudou přímo dostupná. Přístup k těmto datům lze obnovit pomocí odpovídajícího softwaru. Skutečně a nenávratně smazána jsou jen ta data, která byla přepsána daty novými.
- Paměťovou kartu znovu zformátujte, pokud byla předtím zformátovaná v jiném zařízení jako např. v počítači.
- Pokud nelze paměťovou kartu zformátovat, kontaktujte prosím svého prodejce nebo Leica Customer Care (viz str. 298) a požádejte o pomoc.

STRUKTURA DAT

STRUKTURA SLOŽEK

Soubory (= snímky) jsou na paměťových kartách uloženy do automaticky generovaných složek. První tři znaky označují číslo složky (číslovky), posledních pět znaků označuje název složky (písmena). První složka dostane označení „100LEICA“, druhá „101LEICA“. Nová složka je vždy označena následujícím dostupným číslem, nejvyšší počet složek je 999.

STRUKTURA SOUBORŮ

Označení souborů v těchto složkách se skládají z jedenácti znaků. V továrním nastavení se první soubor jmenuje „L1000001.XXX“, druhý „L1000002.XXX“ atd. Počáteční písmeno je volitelné, tovární nastavení „L“ označuje značku fotoaparátu. První tři číslice jsou identické s aktuálním číslem složky. Následující čtyři číslice představují číslo souboru v pořadí po sobě. Po dosažení čísla souboru 1000 se automaticky vytvoří nová složka, ve které začne číslování opět od 0001. Poslední tři místa za tečkou označují formát souboru (DNG nebo JPG).





Upozornění

- Při použití paměťových karet, které nebyly formátovány tímto fotoaparátem, začne číslování souborů opět od 0001. Jestliže se ale na paměťové kartě vyskytuje soubor s vyšším číslem, bude číslování pokračovat od tohoto čísla.
- Po dosažení čísla složky 999 i souboru 1000 se na displeji objeví varování a veškeré číslování musí být vráceno do základního nastavení.
- Chcete-li číslo složky vrátit zpět na 100, je nutné zformátovat paměťovou kartu. Přímou poté pak vraťte číslo snímku do původního nastavení.

ZMĚNA NÁZVU SOUBORU

- ▶ V hlavní nabídce zvolte **Camera Settings**
- ▶ Zvolte **Edit File Name**
 - Objeví se podnabídka s klávesnicí.
 - Vstupní řádek obsahuje tovární nastavení „L“ jako první písmeno názvu souboru. Jen toto písmeno lze změnit.
- ▶ Zadejte požadované písmeno (viz str. 65)
- ▶ Potvrďte

Upozornění

- Změna názvu souboru platí pro všechny následující snímky resp. až do provedení další změny. Pořadové číslo se tím nezmění; může se ale stát, že se po vytvoření nové složky opět obnoví.
- Při obnovení továrního nastavení se počáteční písmeno automaticky resetuje na „L“.
- Malá písmena nejsou k dispozici.

VYTVOŘENÍ NOVÉ SLOŽKY

- ▶ V hlavní nabídce zvolte **Camera Settings**
- ▶ Zvolte **Reset Image Numbering**
 - Objeví se odpovídající výzva.
- ▶ Vytvoření nové složky potvrďte (**Yes**) nebo zrušte (**No**)

Upozornění

- Část názvu nové složky (počáteční písmeno) zůstane oproti té předchozí nezměněna; číslování souborů v této složce začne znovu od 0001.

OZNAČENÍ INFORMACÍ O OCHRANĚ AUTORSKÝCH PRÁV

Pomocí zadání textu nebo jiných znaků Vám tento fotoaparát umožňuje, poznačit si Vaše soubory snímků.

K tomu je možné zadat informace o maximálně 20 znacích a to ke každému snímku ve 2 kategoriích.

- ▶ V hlavní nabídce zvolte **Camera Information**
- ▶ V podnabídce zvolte **Copyright Information**
- ▶ Navolte **Copyright**-funkci (**On**)
- ▶ V podnabídce zvolte **Information/Artist**
 - Objeví se podnabídka s klávesnicí.
- ▶ Zadejte požadované informace (viz str. 65)
- ▶ Potvrďte

ZÁZNAM MÍSTA POŘÍZENÝCH SNÍMKŮ (JEN V KOMBINACI S APLIKACÍ LEICA FOTOS)

V kombinaci s aplikací Leica FOTOS lze informace o poloze získat z mobilního zařízení. Informace o aktuální poloze se pak zapisují do dat Exif snímků (geotagging).

- ▶ Aktivujte v mobilním zařízení služby určování polohy
- ▶ Aktivujte aplikaci Leica FOTOS a připojte je k fotoaparátu (viz kapitola „Leica FOTOS“)
- ▶ V aplikaci Leica FOTOS aktivujte geotagging pro tento fotoaparát



Upozornění

- V určitých zemích nebo v jejich oblastech je možné, že funkce GPS bude omezena. Na základě toho existuje možnost, že technologie a produkty, které tuto funkci vyžadují, budou rovněž fungovat jen omezeně. Při porušení tohoto zákona hrozí sankce daného státu. Z tohoto důvodu doporučujeme, abyste se před svou cestou do zahraničí informovali a neprodleně kontaktovali vyslanectví dané země nebo cestovní kancelář, která cestu organizuje.
- Navázání připojení Bluetooth trvá několik sekund. Pokud je ve fotoaparátu aktivní automatické vypínání, je třeba to brát v úvahu při volbě odpovídající předvolby času spuštění.
- Během prohlížení jsou snímky s informacemi o poloze označeny symbolem geotagging.



STAV GEOTAGGING

Stav dostupných informací o poloze se zobrazuje na displeji, dokud jsou zobrazeny informační lišty a dokud je aktivní geotagging. Na stavové obrazovce se vždy zobrazuje aktuální stav geotagging. Kromě toho se na horním displeji zobrazuje také stav geotagging.

	Informace o poloze jsou aktuální (poslední pozice max. před 15 min).
	Informace o poloze nejsou již spolehlivě aktuální (poslední pozice max. před 12 hod.).
	Dostupné informace o poloze jsou zastaralé (poslední stanovení polohy před více než 12 hod.). Do dat Exif se nezapisují žádné údaje o poloze.
Žádné ikony	Geotagging není aktivní.

Dokud je fotoaparát připojen k aplikaci Leica FOTOS, jsou informace o poloze průběžně aktualizovány. Funkce Bluetooth fotoaparátu i mobilního zařízení proto musí zůstat zapnutá, abyste získali nejaktuálnější informace. Aplikace však nemusí být otevřena v popředí.

PŘENOST DAT

Přenos dat do mobilního zařízení je možné provést pomocí aplikace Leica FOTOS. Alternativně lze přenos provést pomocí čtečky karet nebo pomocí kabelu USB.

PŘES LEICA FOTOS

- ▶ Viz kapitola „Leica FOTOS“ (str. 264)

PŘES USB-KABEL

Fotoaparát podporuje různé způsoby přenosu (PTP a režim velkokapacitního úložiště). Požadovaný režim lze trvale nastavit nebo nově zvolit pro každé připojení.

Tovární nastavení: **PTP**

- ▶ V hlavní nabídce zvolte **Camera Settings**
- ▶ Zvolte **USB-Mode**
- ▶ Zvolte požadované nastavení (**Mass Storage**, **PTP**, **Select on connection**)

Upozornění

- Pro přenos větších souborů doporučujeme použít čtečku paměťových karet.
- Dokud probíhá přenos dat, nesmí být připojení USB přerušeno, jinak může dojít ke „zhroutilí“ počítače a/nebo fotoaparátu a dokonce i k nenapravitelnému poškození paměťové karty.
- Dokud jsou data přenášena, nesmí se fotoaparát vypínat ani sám vypínat z důvodu klesající kapacity baterie, jinak může dojít ke „zhroutilí“ počítače. Ze stejného důvodu nesmí být baterie v žádném případě vyjmuta, pokud je připojení aktivováno.





PRAKTICKÁ PŘEDNASTAVENÍ

TOUCH-AF

Pomocí Touch-AF lze měřicí pole AF přímo umístit.

Tovární nastavení: **On**

- ▶ V hlavní nabídce zvolte **Camera Settings**
- ▶ Zvolte **Touch AF**
- ▶ Zvolte **On/Off**

Pro umístění měřicího pole AF

- ▶ Dotkněte se krátce displeje na požadovaném místě

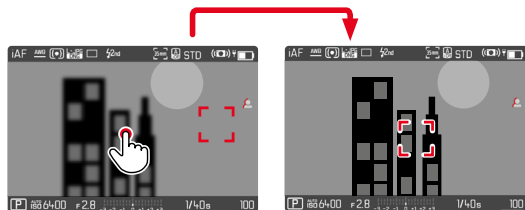

Pro posunutí měřicího pole zpět do středu displeje

- ▶ Dotkněte se krátce displeje

Upozornění

- Tato funkce je k dispozici u následujících metod měření AF: **Spot**, **Field**, **Zone**, **Tracking** a **Face/Body Detection**.
- U metod měření **Spot**, **Field**, **Zone** a **Face/Body Detection** se zaostření nastaví automaticky ihned poté. Při metodě měření **Tracking** zůstává měřicí pole na vybrané pozici a automatické zaostřování se spustí po klepnutí na tlačítko spouště.
- Toto nastavení platí jak pro režim fotografie a videa.

TOUCH-AF V REŽIMU EVF

Při použití EVF je Touch-AF standardně deaktivován, aby se zabránilo nechtěnému posunutí měřicího pole AF. Touch-AF (dotykové zaostřování) lze však stejným způsobem používat i při použití EVF.

Tovární nastavení fotoaparátu: **Off**

- ▶ V hlavní nabídce zvolte **Camera Settings**
- ▶ Zvolte **Touch AF in EVF**
- ▶ Zvolte **On/Off**

Upozornění

- Toto nastavení platí jak pro režim fotografie a videa.



INDIVIDUÁLNÍ NASTAVENÍ OBJEKTIVU

Celkový úhel natočení objektivu používaný pro nastavení zaostřování lze nastavit individuálně. Zvolené nastavení určuje úhel natočení potřebný ke změně nastavení zaostřování z nekonečna na nejbližší možnou vzdálenost. Například při nastavení na **90°** se celý rozsah zaostření projede čtvrt otáčkou zaostřovacího kroužku. Při nastavení **360°** je zapotřebí kompletní otočení. Menší hodnoty umožňují rychlejší, větší hodnoty přesnější nastavení. Nastavení na **Maximum** nabízí největší přesnost.

Na rozdíl od pevného nastavení vede nastavení na **Standard MF** k nelineární závislosti úhlu natočení a nastavení vzdálenosti. Rozsah změny dynamicky závisí na rychlosti otáčení. Při pomalé rotaci způsobí stejný úhel natočení, např. 45°, menší změnu než při rychlé rotaci.

Tovární nastavení: **Standard MF**

- ▶ V hlavní nabídce zvolte **Focusing**
- ▶ Zvolte **MF Setup**
- ▶ Zvolte požadované nastavení
(**Standard MF**, **90°**, **120°**, **150°**, **180°**, **210°**, **240°**, **270°**, **300°**, **330°**, **360°**, **Maximum**)

Upozornění

- Nastavení **Standard MF** a **Maximum** jsou silně závislé na objektivu. Např. **Maximum** může znamenat úhel natočení 360° nebo 720°.

ŠÍŘKA KROKU EV

Můžete si vybrat mezi odstupňováním 1/2 EV nebo 1/3 EV. Můžete si tak vybrat mezi silnějšími a jemnějšími účinky příslušných nastavení. Toto nastavení se netýká pouze nastavení korekce expozice. Určuje také „citlivost“ seřizovacích koleček v běžném režimu fotografování, tj. v jakých krocích se nastavuje doby expozice a clona. Při nastavení na **1/2** se doby expozice a hodnota clony mění odpovídajícím způsobem silněji s každým otočením o jednu polohu, odpovídající nastavení tak lze provést rychleji. Při nastavení na **1/3** je možné přesnější nastavení.

Tovární nastavení: **1/3**

- ▶ V hlavní nabídce zvolte **Camera Settings**
- ▶ Zvolte **EV Increment**
- ▶ Zvolte požadované nastavení
(**1/2**, **1/3**)

POMOCNÁ ZOBRAZENÍ

Leica SL2 má 4 nezávislé informační profily, které obsahují různé kombinace dostupných pomocných zobrazení. Následující funkce jsou k dispozici:

- Informační listy (viz str. 106)
- Mřížka (jen režim snímání, viz str. 106)
- Focus Peaking (viz str. 107)
- Clipping (viz str. 106)
- Vodováha (jen režim snímání, viz str. 108)
- Histogram (viz str. 109)

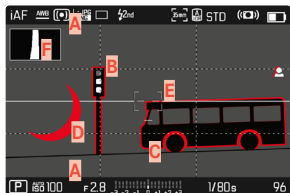

- A** Informační listy (= záhlaví a zápatí)
- B** Mřížky
- C** Focus Peaking
- D** Clipping
- E** Vodováha
- F** Histogram

INFORMAČNÍ PROFILY

Lze použít až 4 nezávislé profily. Pro každý profil lze samostatně vybrat a případně nastavit požadované funkce. Přepínání mezi informačními profily se pak provádí během provozu přímým přístupem. (viz str. 71). V továrním nastavení se jedná o funkční tlačítko **FN**. To umožňuje rychlé přepínání mezi různými zobrazeními.

V továrním nastavení jsou předdefinovány následující profily:

Profil	Tovární nastavení
1	Jen informační listy (záhlaví a zápatí)
2	Náhled celé obrazovky (všechna pomocná zobrazení Off)
3	Info Bars, Clipping / Zebra, Focus Peaking, Histogram
4	Info Bars, Clipping / Zebra, Grid, Level Gauge

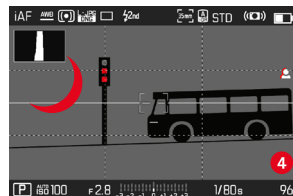
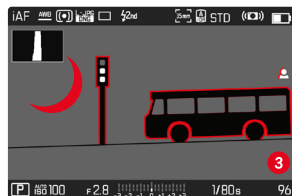
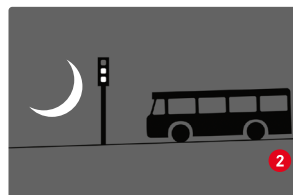

ZMĚNA INFORMAČNÍCH PROFILŮ

- ▶ Stiskněte funkční tlačítko obsazené funkcí **Toggle Info Levels**
 - V továrním nastavení se jedná o funkční tlačítko **FN**.

Upozornění

- V režimu zobrazení jsou k dispozici ty samé informační profily jako v režimu snímání. Jaký informační profil je právě aktivní, se však ukládá nezávisle.

DEAKTIVACE JEDNOTLIVÝCH INFORMAČNÍCH PROFILŮ

Počet informačních profilů je možné omezit aktivací nebo deaktivací jednotlivých profilů. Alespoň jeden profil musí být vždy aktivní, ale může být i „prázdný“.

- ▶ V hlavní nabídce zvolte **Camera Settings**
- ▶ Zvolte **Capture Assistants**
- ▶ Zvolte požadovaný profil
- ▶ Zvolte **On/Off**

PŘIZPŮSOBENÍ INFORMAČNÍCH PROFILŮ

- ▶ V hlavní nabídce zvolte **Camera Settings**
- ▶ Zvolte **Capture Assistants**
- ▶ Zvolte **Setting**
- ▶ Zvolte požadovaný profil
- ▶ Zvolte požadovanou funkci
- ▶ Zvolte požadované nastavení

Funkce	Dostupná nastavení
Info Bars	On, Off
Grid	3 x 3, 6 x 4, Off
Clipping / Zebra	Off, Upper Limit (hodnota mezi 200 a 255)
Focus Peaking	On, Off Barva (Red (červená), Blue (modrá), Green (zelená), White (bílá) & citlivost (nastavení platí pro všechny informační profily)
Level Gauge	On, Off
Histogram	On, Off

Upozornění

- Je vhodné vyhradit si „prázdný“ informační profil, ve kterém jsou všechny funkce nastaveny na **Off**. To umožňuje dočasně skrýt všechna zobrazení. To umožňuje volný náhled přes celou obrazovku bez rušivých zobrazení.



DOSTUPNÁ ZOBRAZENÍ

INFORMAČNÍ LIŠTY

V záhlaví a zápatí se zobrazují aktuálně aktivní nastavení a hodnoty expozice. Seznam zobrazení naleznete v kapitole „Zobrazení“ (viz str. 28).



MŘÍŽKY

Mřížky rozdělují obrazové pole do několika polí. Tato usnadňují např. kompozici snímku a přesné vyrovnaní fotoaparátu. Rozdělení mřížek lze přizpůsobit motivu.

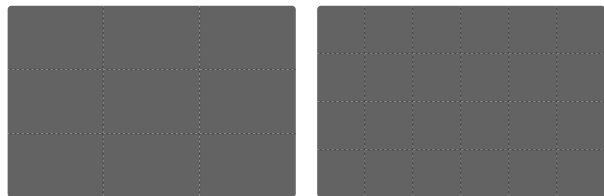

K dispozici je dvojitá zobrazení mřížek. Rozdělují obrazové pole na pole 3 x 3 nebo 6 x 4.

CLIPPING

Zobrazení Clipping označuje velmi světlé oblasti snímku. Tato funkce umožňuje velmi jednoduchou a přesnou kontrolu nastavení expozice. Přexponované oblasti blikají černě.



STANOVENÍ PRAHOVÉ HODNOTY

K přizpůsobení tohoto údaje specifickým podmínkám a Vaším výtvarným představám, můžete nastavit prahové hodnoty, tzn. při kterém stupni přexponování se mají objevit.

- ▶ V hlavní nabídce zvolte **Camera Settings**
- ▶ Zvolte **Capture Assistants**
- ▶ Zvolte **Setting**
- ▶ Zvolte požadovaný profil
- ▶ Zvolte **Clipping / Zebra**
- ▶ Zvolte **Upper Limit**
- ▶ Zvolte požadovanou hodnotu (**200** až **255**)

FOCUS PEAKING

U této pomocné funkce budou okraje zaostřených částí motivu barevně zvýrazněny.

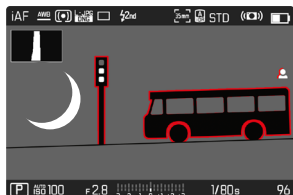

Je-li aktivována funkce Focus Peaking, zobrazí se v obrázku vpravo údaj o použité barvě.

BARVA OZNAČENÍ

Barvu označení je možné nastavit. Toto nastavení je platné pro všechny informační profily.

Tovární nastavení: Red

- ▶ V hlavní nabídce zvolte **Focusing**
- ▶ Zvolte **Focus Aid**
- ▶ Zvolte **Focus Peaking**
- ▶ Zvolte požadované nastavení (**Red**, **Green**, **Blue**, **White**)

CITLIVOST

Citlivost je možné rovněž přizpůsobit. Toto nastavení je platné pro všechny informační profily.

Tovární nastavení: High

- ▶ V hlavní nabídce zvolte **Focusing**
- ▶ Zvolte **Focus Aid**
- ▶ Zvolte **Peaking Sensitivity**
- ▶ Zvolte požadované nastavení (**Low**, **High**)

Upozornění

- Charakteristika ostře vyobrazených částí motivu spočívá v kontrastu, tzn. ve světlých/tmavých rozdílech. Na základě toho mohou být nesprávně označeny také části motivu s vysokým kontrastem, ačkoliv nejsou zaostřené.

VODOVÁHA

Díky vestavěným snímačům je fotoaparát schopen zobrazit své vyrovnání. Pomocí zobrazení podélné a příčné osy je možné přesně vyrovnat kritické motivy, jakými jsou např. snímky architektury ze stativu.

Odchyly vzhledem k podélné ose (při naklonění kamery ve směru pohledu nahoru nebo dolů) jsou vyznačeny krátkou čarou uprostřed snímku (1). Odchyly vzhledem k příčné ose (při naklonění kamery doleva nebo doprava) jsou vyznačeny dvěma dlouhými čarami vlevo a vpravo od středu obrazu (2).

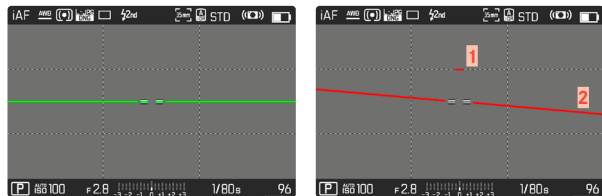

Upozornění

- U snímků ve formátu na výšku nastaví fotoaparát automaticky vyrovnání vodováhy.

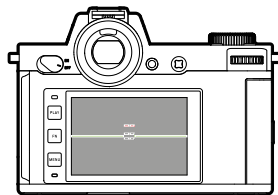

Správné vyrovnání

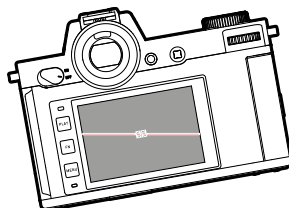

Nakloněný stranově doleva

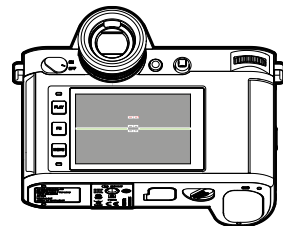

Nakloněný směrem dolů ve směru pohledu

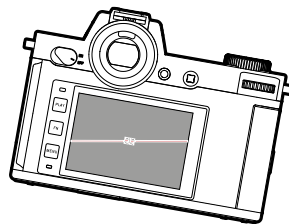

Nakloněný stranově doprava

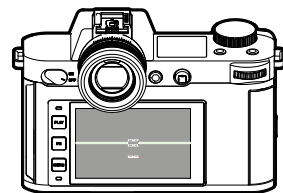

Nakloněný směrem nahoru ve směru pohledu

HISTOGRAM

Histogram zobrazuje rozložení odstínů jasu snímku. Vodorovná osa přitom odpovídá hodnotám odstínů od černé (vlevo) po šedou až k bílé (vpravo). Svislá osa odpovídá počtu pixelů s příslušným jasem. Tato forma zobrazení umožňuje rychlé a jednoduché posouzení nastavení expozice.



Upozornění

- Histogram vychází vždy ze zobrazeného jasu, ale v závislosti na použitém nastavení není případně možné, tuto konečnou expozici zobrazit.
- V režimu snímání je histogram třeba chápat jako „zobrazení trendu“.
- Histogram se při přehrávání snímku může mírně lišit od snímku při pořízení.
- Histogram se vždy vztahuje na právě zobrazený výřez snímku.

DOČASNÁ AKTIVACE /DEAKTIVACE JEDNOTLIVÝCH FUNKCÍ.

Následující pomocné funkce lze dočasně zapnout a vypnout:

- Focus Peaking
- Clipping
- ▶ Přřazení požadované pomocné funkce funkčnímu tlačítku (viz str. 71)
- ▶ Stiskněte příslušné funkční tlačítko
 - Stav pomocné funkce se přepne.
 - Na displeji se objeví příslušné upozornění.

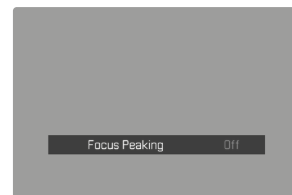
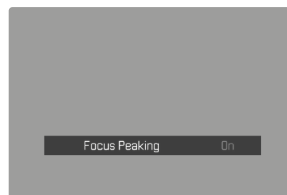

Při přepnutí na jiný informační profil nebo vypnutí fotoaparátu se dočasné nastavení resetuje.



ZESÍLENÍ LIVE-VIEW

Ve velmi tmavém prostředí (například v noci) je často velmi obtížné pořídit snímek, protože motivy lze jen těžko rozpoznat. Funkce **Enhanced Live View** by měla v takových situacích umožnit kompozici obrazu. Za tímto účelem je obraz v živém zobrazení zesílen velmi zvýšením hodnoty ISO a snížením frekvence obnovy. Snímků se to netýká. V živém zobrazení však z technických důvodů dochází při pohybu k šumu na snímku a silným efektům rozmazání. Tato funkce je aktivní pouze při velmi slabém okolním světle.

V závislosti na vybraném režimu expozice a dalších nastaveních zobrazuje Live View náhled expozice, když klepnete a přidržíte tlačítko spouště (viz část „Ovládání expozice“ od strany 141).

- ▶ V hlavní nabídce zvolte **Live View Settings**
- ▶ Zvolte **Enhanced Live View**
- ▶ Zvolte **On/Off**

Upozornění

- I když je položka **Enhanced Live View** nastavena na **On**, není funkce při dostatečném jasu aktivní.
- V režimu AF je během probíhajícího měření vzdálenosti deaktivována funkce **Enhanced Live View**.
- Pokud je nastavena položka **Enhanced Live View** na **On**, není **Focus Peaking** k dispozici.

POMOCNÉ FUNKCE AF

POMOCNÉ SVĚTLO AF

Vestavěné pomocné světlo AF rozšiřuje pracovní rozsah systému AF na podmínky s nízkou hladinou osvětlení. Pokud je funkce aktivována, svítí tato kontrolka za těchto podmínek během měření.

Tovární nastavení: **On**

- ▶ V hlavní nabídce zvolte **Camera Settings**
- ▶ Zvolte **AF Assist Lamp**
- ▶ Zvolte **On/Off**

Upozornění

- Pomocné světlo AF svítí do vzdálenosti přibližně 5 m.
- Pomocné světlo AF automaticky zhasne, pokud bylo měření vzdálenosti úspěšné (zelené pole měření AF) nebo neúspěšné (červené pole měření AF).

AKUSTICKÉ POTVRZENÍ AF

V režimu AF je možné nechat si úspěšné měření vzdálenosti potvrdit akustickým signálem.

Tovární nastavení fotoaparátu: **Off**

- ▶ V hlavní nabídce zvolte **Camera Settings**
- ▶ Zvolte **Acoustic Signal**
- ▶ Zvolte **AF Confirmation**
- ▶ Zvolte **On**
- ▶ Zvolte **Volume**
- ▶ Zvolte **Low/High**





FOTOGRAFOVÁNÍ

Nastavení popsaná v této kapitole platí pouze pro režim fotografie. Jsou proto součástí nabídky fotografie a musí být vždy vyvolány a nastaveny z režimu fotografie (viz kapitola „Ovládání fotoaparátu“ v kapitole „Ovládání menu“). Body nabídky se stejným názvem v nabídce videa s tím nesouvisí.

Informace o fotografování se zobrazují na horním displeji i na monitoru (EVF). K nastavení náhledu viz str. 104. Podrobnosti o displejích najdete v kapitole „Zobrazení“.

REŽIM POŘIZOVÁNÍ SNÍMKU

Funkce a možnosti nastavení popsané v následující kapitole se vztahují zásadně na režim snímání jednotlivých snímků. Kromě snímku jednoho obrázku nabízí Leica SL2 ještě další různé možnosti režimu fotografování. Upozornění k jejich funkcím a nastavením najdete v odpovídajících kapitolách.

- ▶ V hlavní nabídce zvolte **Drive Mode**
- ▶ Zvolte požadovanou možnost funkce

Režim	Možnosti pro nastavení / varianty
Pořizování jednoho snímku	Single
Sériový snímek (viz str. 146)	Rychlost: <ul style="list-style-type: none"> - Continuous - Low Speed - Continuous - Medium Speed - Continuous - High Speed - Continuous - Very High Speed
Intervalový snímek (viz str. 147)	Number of Frames Interval mezi snímky (Interval) Předvolba času spuštění (Countdown)
Expoziční bracketing (viz str. 149)	Number of Frames (3 nebo 5) EV Steps Exposure Compensation
Multishot (viz str. 150)	Předvolba času spuštění (Self Timer) Motion artefacts correction
Samospoušť (viz str. 152)	Předvolba času spuštění: <ul style="list-style-type: none"> - Self-timer 2 s - Self-timer 12 s

NASTAVENÍ ZAOSTŘOVÁNÍ

U fotoaparátu Leica SL2 lze vzdálenost nastavit jak automaticky, tak i ručně. Pro automatické zaostřování jsou k dispozici 3 režimy a 4 metody měření. Při použití objektivů MF je možné pouze manuální nastavení.

FOTOGRAFOVÁNÍ S AF

- ▶ Zvolte požadovaný režim AF
- ▶ V případě potřeby nastavte měřicí pole AF
- ▶ Dotkněte se spouště a přidržte ji
 - Nastavení vzdálenosti se provádí jednorázově (AFs) nebo průběžně (AFc).
 - Pokud je měření úspěšné: měřicí pole AF je zelené.
 - Pokud není měření úspěšné: měřicí pole AF je červené.
 - Nastavení vzdálenosti a/nebo expozice lze také provést a uložit pomocí joysticku (uložení naměřených hodnot, viz str. 141).
- ▶ Stiskněte spoušť

FOTOGRAFOVÁNÍ S MF

- ▶ Zvolte režim zaostřování MF (viz str. 123)
- ▶ Zaostřování pomocí kroužku pro nastavení vzdálenosti
- ▶ Stiskněte spoušť

Další informace naleznete v následujících kapitolách.

REŽIMY AUTOFOKUSU

Následující druhy režimu AF jsou k dispozici: AFs, AFc a Intelligent AF. Aktuální provozní režim AF se zobrazuje v zhlaví.

Tovární nastavení: Intelligent AF

- ▶ V hlavní nabídce zvolte Focusing
- ▶ Zvolte Focus Mode
- ▶ Zvolte požadované nastavení (Intelligent AF, AFs, AFc)

INTELIGENTNÍ AF

Vhodný pro všechny motivy. Fotoaparát automaticky vybírá mezi AFs a AFc.

AFs (single)

Vhodné pro motivy bez pohybu nebo s velmi malým pohybem. Nastavení vzdálenosti se provede pouze jednou a poté zůstane uloženo tak dlouho, dokud je spoušť držena v tlakovém bodě. To platí i v případě, že je měřicí pole AF nasměřováno na jiný objekt.

AFc (continuous)

Vhodný pro pohyblivé motivy. Nastavení vzdálenosti se průběžně přizpůsobuje objektu v měřicím poli AF, dokud je tlačítko spouště drženo v 1. bodě stisku.





METODY MĚŘENÍ AUTOFOKUSU

Pro měření vzdálenosti v režimu AF jsou k dispozici různé metody měření. Úspěšné zaostření je indikováno zeleným polem, neúspěšné se ukončí červeným polem.

Tovární nastavení: **Multi-field**

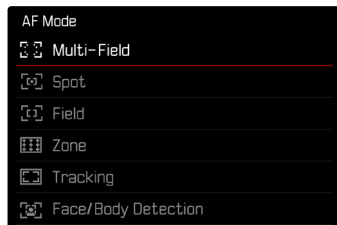

- ▶ V hlavní nabídce zvolte **Focusing**
- ▶ Zvolte **AF Mode**
- ▶ Zvolte požadované nastavení
(**Multi-Field**, **Spot**, **Field**, **Zone**, **Tracking**, **Face/Body Detection**)

Upozornění

- Nastavení vzdálenosti pomocí AF může selhat:
 - pokud je vzdálenost k cílovému motivu příliš velká (v režimu makro) nebo příliš malá
 - pokud není motiv dostatečně osvětlen
- Pomocí Touch-AF lze měřicí pole AF přímo umístit. Další informace viz str. 102.

MATICOVÉ MĚŘENÍ

Několik měřicích polí je snímáno zcela automaticky. Tato funkce je vhodná zejména pro momentky.

BODOVÉ/POLÍČKOVÉ MĚŘENÍ

Obě metody detekují pouze části motivu v rámci příslušných měřicích polí AF. Měřicí pole jsou označena malým rámečkem (políčkové měření) resp. křížkem (bodové měření). Díky obzvláště malému měřicímu rozsahu bodového měření se lze zaměřit na velmi malé detaily motivu.

O něco větší měřicí rozsah políčkového měření je při zaměřování méně kritický, ale přesto umožňuje selektivní měření.

Tyto metody měření lze použít i pro série snímků, u nichž má být zaostřená část motivu umístěna vždy na stejném místě obrazu mimo střed.

Za tímto účelem lze měřicí pole AF přesunout do jiné polohy (viz str. 122).

PÁSMO

Při této metodě měření se části motivu snímají v souvislé skupině z 5 x 5 polí. Tato funkce kombinuje určitou bezpečnost momentek s možností zaměřit se na větší motivy.

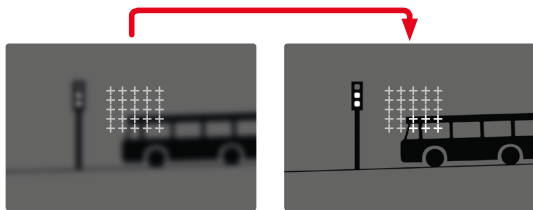

Po provedeném nastavení se zobrazí měřicí pole, ve kterých jsou části motivu zaostřeny.

SLEDOVÁNÍ

Tato varianta měření pole pomáhá zachytit pohybující se motivy. Motiv pod měřicím polem je po jednom snímání průběžně zaostřován.

- ▶ Zaměřte měřicí pole na požadovaný motiv (otáčením fotoaparátu nebo posunutím měřicího pole)
 - ▶ Dotkněte se spouště a přidržte ji
- nebo
- ▶ Stiskněte a přidržte joystick (je-li přiřazena funkce **AF-L** nebo **AF-L + AE-L**, viz str. 141)

- Motiv je zaměřený.

- ▶ Fotoaparát otáčejte v požadovaném výřezu
 - Měřicí pole „sleduje“ uložený motiv a tento motiv je průběžně zaměřován.

Upozornění

- Tato metoda měření zaostřuje nepřetržitě, i když je režim AF nastaven na **AFs**.



VÝCHOZÍ POLOHA PRO SLEDOVÁNÍ

Tovární nastavení: **Center**

Je možné definovat, ve které poloze má sledování začít.

Center	Střed displeje
Last Position	Konečná poloha posledního sledování Příklad: Obrázkem projíždí auto zleva doprava. Snímek je pořízen na pravém okraji obrázku. Další měření začíná u pravého okraje obrázku.
Recall	Výchozí poloha posledního sledování Příklad: Obrázkem projíždí auto zleva doprava. Snímek je pořízen na pravém okraji obrázku. Další měření začíná u levého okraje obrázku.

- ▶ V hlavní nabídce zvolte **Focusing**
- ▶ Zvolte **AF Setup**
- ▶ Zvolte **AF Tracking Start Position**
- ▶ Zvolte požadované nastavení
(**Last Position**, **Recall**, **Center**)

ROZPOZNÁNÍ OSOB (ROZPOZNÁNÍ OBLIČEJŮ)

Rozpoznání osob je rozšířením rozpoznání obličejů. Kromě biometrických vzorů obličejů se rozpoznávají také vzory těl a používají se k zaměření. Tímto způsobem lze jednou zaměřenou osobu sledovat průběžněji, i když její obličej není krátce vidět. Zejména pokud je na snímku více osob, zabraňuje tato funkce také nechtěným „skokům“ k jiným obličejům.

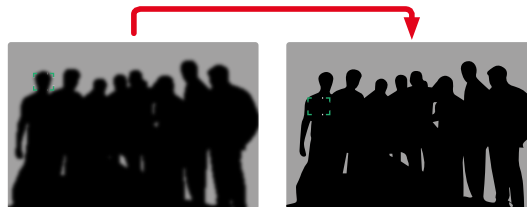

Pokud je při rozpoznávání obličeje detekováno oko, zaměří se na něj. Pokud bylo rozpoznáno několik očí, můžete si vybrat, na které oko se zaměříte. Aktuálně vybrané oko se zvýrazní.

Pokud je na obrázku více obličejů, lze navíc snadno vybrat požadovaný obličej.

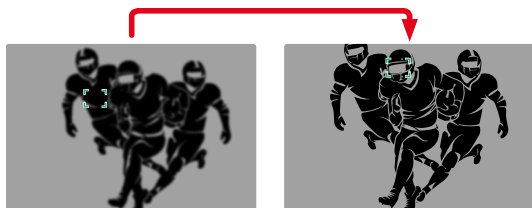

Pro přepínání mezi obličejí

- ▶ Stiskněte joystick požadovaným směrem

Pro přepínání zaostřeného oka

- ▶ Stiskněte joystick

NASTAVENÍ AF

PROFILY AF

Tovární nastavení: **Children / Pets**

Díky profilům AF lze chování automatického ostření optimálně přizpůsobit typu motivu. Sami určujete, jak citlivě bude automatické zaostřování reagovat na změny motivu.

K dispozici jsou 4 předdefinované profily AF:

Profil AF	Typická situace
Children / Pets	Normální pohyby
Team sports	Rychlé a nepředvídatelné změny směru
Runner	Konstantní pohyby
Wildlife	Náhlé objevení a změna směru

Každý z těchto profilů obsahuje tři parametry: **Depth Sensitivity**, **Field Movement** a **Shift in Direction**.

Vyšší hodnoty:	Nižší hodnoty:
Depth Sensitivity	
Změny vzdálenosti od motivu se sledují okamžitě	Nastavení je mírně zpožděno, aby nedocházelo k nechtěným skokům zaostření, například když objekt krátce projde před motivem
Field Movement	
Při pohybu mimo aktivní zaostřovací pole fotoaparát co nejrychleji přepne na další zaostřovací pole	Postupná změna na sousední zaostřovací pole, aby se zabránilo chybám způsobeným nepatrnými pohyby
Shift in Direction	
Bezprostředně po náhlých změnách v pohybu motivu následuje zaostření	Stabilnější zaostřování s plynulými pohyby

VYVOLÁNÍ AKTIVNÍHO PROFILU

- ▶ V hlavní nabídce zvolte **Focusing**
- ▶ Zvolte **AF Setup**
- ▶ Zvolte **AF Profiles**

ZMĚNA AKTIVNÍHO PROFILU

- ▶ Vyvolání aktivního profilu
- ▶ Stiskněte joystick/palcový otočný volič
 - Aktuálně zvolený profil je označen jako měnitelný červeným nápisem a dvěma malými bílými trojúhelníčky po obou stranách.
- ▶ Stiskněte joystick doleva/doprava
nebo
- ▶ Otáčejte palcovým otočným voličem

PŘÍZPŮSOBENÍ AKTIVNÍHO PROFILU

- ▶ Vyvolání aktivního profilu
- ▶ Zvolte požadovaný parametr
- ▶ Stiskněte joystick/palcový otočný volič
- ▶ Nastavte požadovanou hodnotu

RESETOVÁNÍ AKTIVNÍHO PROFILU

- ▶ Vyvolání aktivního profilu
- ▶ Stiskněte joystick doprava
- ▶ Stiskněte joystick/palcový otočný volič

PŘEDBĚŽNÉ ZAOSTŘENÍ

Když je tato funkce aktivována, provede fotoaparát před vlastním zaostřením průběžné mapování hloubky v reálném čase. Tím se předem definují možné ohniskové body scény. To výrazně urychluje automatické zaostřování.

Předběžné zaostření je kompatibilní se všemi režimy AF a metodami měření AF.

Tovární nastavení: **On**

- ▶ V hlavní nabídce zvolte **Focusing**
- ▶ Zvolte **AF Setup**
- ▶ Zvolte **Pre Focus**
- ▶ Zvolte **On/Off**

OMEZENÍ ZAOSTŘENÍ

Rozsah zaostřování lze omezit na makro rozsah. Tím se zaostřování automaticky značně urychlí.

Tovární nastavení fotoaparátu: **Off**

- ▶ V hlavní nabídce zvolte **Camera Settings**
- ▶ Zvolte **Focus Limit (Macro)**
- ▶ Zvolte **On/Off**

Upozornění

- Rozsah zaostření se liší v závislosti na objektivu (viz příslušné pokyny).
- Tato funkce není u některých objektivů k dispozici:
 - objektivy nasazené s adaptérem (např. objektivy Leica M s L-adaptérem M)
 - určité objektivy Leica SL



RYCHLÉ NASTAVENÍ AF

Nastavení rychlosti AF nabízí následující funkce:

- Rychlá změna metody měření AF
- Změna velikosti měřicího pole (jen **Field** a **Face/Body Detection**)

Která z obou funkcí se při vyvolání rychlého nastavení AF zobrazí jako první, závisí na aktivním režimu AF.

Obraz monitoru zůstane během nastavení průběžně viditelný.

VYVOLÁNÍ RYCHLÉHO NASTAVENÍ AF

- ▶ Klepněte a podržte na monitoru
 - Všechna pomocná zobrazení se skryjí.
 - Pokud je jako metoda měření nastavena **Field**/**Face/Body Detection**, zobrazí se ve dvou rozích měřicího pole červené trojúhelníky.



- U všech ostatních režimů AF se zobrazí přímo sloupcová nabídka **AF Mode**.

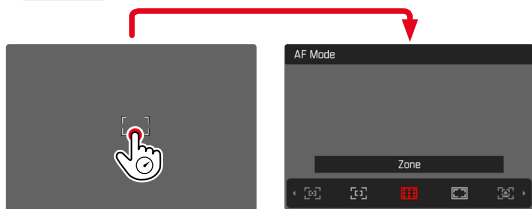

ZMĚNA VELIKOSTI MĚŘICÍHO POLE AF

(jen **Field** a **Face/Body Detection**)

- ▶ Otáčejte palcovým otočným voličem nebo
- ▶ Přitáhněte prsty k sobě/roztáhněte prsty od sebe
 - Velikost měřicího pole AF je nastavitelná ve 3 stupních.

ZMĚNA METODY MĚŘENÍ AF

Pokud je aktivní režim AF **Field** nebo **Face/Body Detection**, musí se nejprve vyvolat sloupcová nabídka **AF Mode**:

- ▶ Otáčet přední nastavovací kolečko
 - Zobrazí se sloupcová nabídka **AF Mode**.
 - ▶ Zvolte požadovanou měřicí metodu
 - Nastavení lze provést také pomocí předního nastavovacího kolečka.
 - Nastavení je automaticky přijato po cca 3 s, sloupcová nabídka zmizí.
- Upozornění**
- Nastavení rychlosti AF lze vyvolat pouze v případě, že je aktivní funkce **Touch AF** (viz. str. 102).

POMOCNÉ FUNKCE AF

ZVĚTŠENÍ V REŽIMU AF

Pro lepší posouzení nastavení lze zvětšení vyvolat nezávisle na zaostření.

K tomu je třeba přiřadit funkci **Magnification** jednomu z daných funkčních tlačítek (viz str. 71).

Pro přiřazení funkce jednomu funkčnímu tlačítku

- ▶ Viz str. 71

Pro vyvolání zvětšení

- ▶ Stiskněte funkční tlačítko
 - Zobrazí se zvětšený výřez obrazu. Jeho poloha závisí na poloze měřicího pole AF.
 - Obdélník uvnitř rámečku vpravo ukazuje aktuální zvětšení a polohu zobrazeného výřezu.
 - Zvětšení začíná na 1. ze 3 stupňů zvětšení.

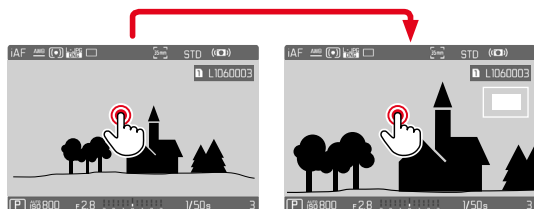

Pro přizpůsobení stupně zvětšení

- ▶ Otočte palcovým otočným voličem/předním nastavovacím kolečkem
 - Obrazový výřez se mění mezi jednotlivými úrovněmi zvětšení.

Pro změnu polohy výřezu

- ▶ Posuňte resp. změňte výřez zvětšeného zobrazení libovolně posouváním prstů

nebo

- ▶ Stiskněte joystick požadovaným směrem

Pro ukončení zvětšení

- ▶ Klikněte na spoušť

Upozornění

- Zvětšení zůstává aktivní, dokud není ukončeno.
- Při příštím vyvolání funkce se zachová naposledy použitý stupeň zvětšení.



POMOCNÉ SVĚTLO AF

Vestavěné pomocné světlo AF rozšiřuje pracovní rozsah systému AF na podmínky s nízkou hladinou osvětlení. Pokud je funkce aktivována, svítí tato kontrolka za těchto podmínek během měření. K nastavení viz str. 110.

AKUSTICKÉ POTVRZENÍ AF

V režimu AF je možné nechat si úspěšné měření vzdálenosti potvrdit akustickým signálem (viz str. 85).

POSUNUTÍ MĚŘÍČÍHO POLE AF

Všechny metody měření AF umožňují před zaostřením posunout měřicí pole AF.

- ▶ Stiskněte joystick požadovaným směrem nebo
- ▶ Dotkněte se krátce displeje na požadovaném místě (při aktivním Touch-AF)

Upozornění

- Měřicí pole zůstane v poslední poloze použité pro tuto metodu měření AF i po změně metody měření AF a při vypnutí fotoaparátu.
- Při kombinaci metody měření expozice **Spot** s metodami měření AF **Spot**, **Field** a **Zone** se spojí pole měření. Měření expozice se poté provádí v bodě určeném měřicím polem AF, i když je tento posunut.

RYCHLÁ ZMĚNA MĚŘÍČÍ POLOHY AF

Funkce **Toggle Focus Point** umožňuje rychlé přepínání mezi dvěma měřicími polohami v režimu fotografie.

První volání funkce nastaví polohu měřicího pole AF zpět do středu obrazu. Při každém dalším vyvolání přeskakuje měřicí pole AF mezi středem snímku a naposledy použitou polohou zaostření.

K tomu je třeba přiřadit funkci **Toggle Focus Point** jednomu z daných funkčních tlačítek (viz str. 71).

Upozornění

- Tato funkce je k dispozici pro provozní režimy AF **Spot**, **Field**, **Zone** a **Tracking**.

MANUÁLNÍ ZAOSTŘOVÁNÍ (MF)

Pro určité motivy a situace může být manuální zaostření výhodnější než automatické zaostřování.

- pokud je potřeba stejného nastavení pro více snímků
- pokud by bylo ukládání naměřených hodnot komplikovanější
- pokud má být při fotografování krajiny zachováno nastavení na nekonečno
- když špatné, tj. velmi tmavé světelné podmínky neumožňují provoz AF resp. jen pomalý provoz AF

- ▶ V hlavní nabídce zvolte **Focusing**
 - ▶ Zvolte **Focus Mode**
 - ▶ Zvolte **MF**
-
- ▶ Otáčejte zaostřovacím kroužkem, dokud nebude požadovaná část objektu zaostřena

POMOCNÉ FUNKCE MF

Pro manuální měření vzdálenosti jsou k dispozici následující pomocné funkce.

FOCUS PEAKING

U této pomocné funkce budou okraje zaostřených částí motivu barvně zvýrazněny.

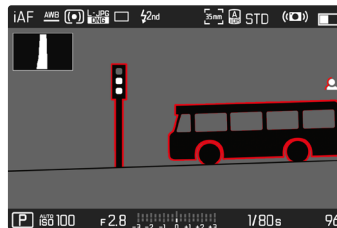

Je-li aktivována funkce Focus Peaking, zobrazí se v obrázku vpravo údaj o použité barvě. Barvu označení je možné nastavit. Citlivost je možné rovněž přizpůsobit. Aktivace této funkce se ovládá prostřednictvím informačních profilů (viz str. 104).

- ▶ Aktivujte funkci
- ▶ Otočte zaostřovací kroužek tak, aby byly zvýrazněny požadované části motivu

Upozornění

- Charakteristika ostře vyobrazených částí motivu spočívá v kontrastu, tzn. ve světlých/tmavých rozdílech. Na základě toho mohou být nesprávně označeny také části motivu s vysokým kontrastem, ačkoliv nejsou zaostřené.



ZVĚTŠENÍ V REŽIMU MF

Čím větší jsou detaily fotografovaného motivu, tím lépe lze posoudit jeho ostrost a o to přesněji může být ostrost nastavena.

Funkce se při zaostřování může při manuálním zaostřování aktivovat automaticky nebo je možné ji navolit nezávisle na něm.

VYVOLÁNÍ ZAOSTŘOVACÍM KROUŽKEM VZDÁLENOSTI

Při otáčení zaostřovacím kroužkem se část obrazu automaticky zobrazí ve zvětšení.

- ▶ V hlavní nabídce zvolte **Focusing**
- ▶ Zvolte **Focus Aid**
- ▶ Zvolte **Auto Magnification**
- ▶ Zvolte **On**
- ▶ Otáčejte zaostřovacím kroužkem
 - Zobrazí se zvětšený výřez obrazu. Jeho poloha závisí na poloze měřicího pole AF.
 - Obdélník uvnitř rámečku vpravo ukazuje aktuální zvětšení a polohu zobrazeného výřezu.
 - Zvětšení začíná na 1. ze 3 stupňů zvětšení.

Pro přizpůsobení stupně zvětšení

- ▶ Otočte palcovým otočným voličem/předním nastavovacím kolečkem

Pro změnu polohy výřezu

- ▶ Posuňte resp. změňte výřez zvětšeného zobrazení libovolně posouváním prstů

nebo

- ▶ Stiskněte joystick požadovaným směrem

Pro ukončení zvětšení

- ▶ Klikněte na spoušť

nebo

- ▶ Zmenšujte zvětšení, dokud se neobjeví plné zobrazení

Upozornění

- Přibližně 5 s po posledním otočení zaostřovacího kroužku se zvětšení automaticky zruší.

VYVOLÁNÍ POMOCÍ FUNKČNÍHO TLAČÍTKA/JOYSTICKU

Funkci lze přiřadit funkčnímu tlačítku nebo joysticku.

Pro přiřazení funkce jednomu funkčnímu tlačítku

- ▶ Viz str. 71

Přiřazení funkce joysticku

- ▶ V hlavní nabídce zvolte **Customize Control**
- ▶ Zvolte **Joystick**
- ▶ Zvolte **Magnification**

Pro vyvolání zvětšení

- ▶ Stiskněte funkční tlačítko/joystick
 - Zobrazí se zvětšený výřez obrazu. Jeho poloha závisí na poloze měřicího pole AF.
 - Obdélník uvnitř rámečku vpravo ukazuje aktuální zvětšení a polohu zobrazeného výřezu.
 - Zvětšení začíná na 1. ze 3 stupňů zvětšení.

Pro přizpůsobení stupně zvětšení

- ▶ Otočte palcovým otočným voličem/předním nastavovacím kolečkem

Pro změnu polohy výřezu

- ▶ Posuňte resp. změňte výřez zvětšeného zobrazení libovolně posouváním prstů
- nebo

- ▶ Stiskněte joystick požadovaným směrem

Pro ukončení zvětšení

- ▶ Klikněte na spoušť

Upozornění

- Zvětšení zůstává aktivní, dokud není ukončeno.





INDIKACE VZDÁLENOSTI

Při manuálním zaostřování se informace o vzdálenosti zobrazují na horním displeji.

- Režim zaostření MF: při stisknutí spouště
- Režim zaostření AF: při podržení tlačítka spouště a následném otočení zaostřovacího kroužku

Jednotka měření na displeji (**m** nebo **ft**) je nastavitelná, viz str. 81.

Upozornění

- Informace o vzdálenosti se odhaduje z polohy zaostření přenášené objektem.

POUŽITÍ AUTOFOKUSU V REŽIMU MF

V případě potřeby lze pomocí joysticku provést automatické zaostření. Jako režimy AF jsou k dispozici AFs a AFc.

Kromě toho lze současně provádět měření a ukládání expozice (viz str. 141).

- ▶ V hlavní nabídce zvolte **Customize Control**
- ▶ Zvolte **Joystick**
- ▶ Zvolte **MF Mode**
- ▶ Zvolte požadované nastavení (**AFs**, **AFs + AE-L**, **AFc**, **AFc + AE-L**)

Při stisknutí joysticku se funkce měření rozdělí v závislosti na nastavení následovně:

Nastavení nabídky	Joystick	Spoušť
AFs + AE-L AFc + AE-L	Expozice a ostrost	–
AFs AFc	Ostrost	Expozice

- ▶ Zaměřit se na požadovaný motiv
- ▶ Stiskněte a přidržte joystick
 - Následuje měření a uložení.
- ▶ V případě potřeby proveďte další uložení naměřených hodnot pomocí spouště
- ▶ Stanovte konečný výřez obrazu
- ▶ Stiskněte spoušť



CITLIVOST ISO

Nastavení ISO zahrnuje celkový rozsah od ISO 50 do ISO 50 000 a umožňuje tak přizpůsobení příslušné situaci dle potřeb.

Při manuálním nastavení expozice tak máte širší prostor pro využití požadované kombinace doby expozice a clony. V rámci automatického nastavení je možné stanovit priority, např. z důvodů kompozice snímku.

Tovární nastavení: **Auto ISO**

FIXNÍ HODNOTY ISO

Volitelné jsou hodnoty ISO 50 až ISO 50 000 v 11 stupních. Ruční nastavení ISO se provádí v celých EV krocích.

- ▶ V hlavní nabídce zvolte **ISO**
- ▶ Zvolte požadovanou hodnotu

Upozornění

- Obzvláště při vysokých hodnotách ISO a dodatečné úpravě snímků může být na větších a rovnoměrně světlých plochách zobrazeného motivu viditelný šum, stejně jako vertikální a horizontální pruhy.

AUTOMATICKÉ NASTAVENÍ

Citlivost bude automaticky přizpůsobena venkovnímu světlu resp. dané kombinaci doby expozice a clony. Spolu s časovou automatikou se tím rozšíří okruh automatického řízení expozice. Automatická regulace citlivosti ISO probíhá v krocích po 1/2 EV nebo 1/3 EV v závislosti na nastavení parametru **EV Increment**.

- ▶ V hlavní nabídce zvolte **ISO**
- ▶ Zvolte **Auto ISO**

OMEZENÍ ROZSAHU NASTAVENÍ

Může být nastavena nejvyšší hodnota ISO, aby byl okruh automatických nastavení omezen (**Maximum ISO**). Současně může být nastavena také maximální doba expozice. K tomuto účelu je k dispozici automatické nastavení a pevné nejkratší doby expozice v rozmezí **1/2 s** a **1/2000 s**.

Pro fotografování s bleskem jsou možná speciální nastavení.

OMEZENÍ HODNOTY ISO

K dispozici jsou všechny hodnoty od ISO 100.

Tovární nastavení: **6400**

- ▶ V hlavní nabídce zvolte **Auto ISO Settings**
- ▶ Zvolte **Maximum ISO**
- ▶ Zvolte požadovanou hodnotu



OMEZENÍ DOBY EXPOZICE

Tovární nastavení: **Auto**

- ▶ V hlavní nabídce zvolte **Auto ISO Settings**
- ▶ Zvolte **Shutter Speed Limit**
- ▶ Zvolte požadovanou hodnotu
(**Auto**, **1/2000**, **1/1000**, **1/500**, **1/250**, **1/125**, **1/60**, **1/30**,
1/15, **1/8**, **1/4**, **1/2**)

OMEZENÍ HODNOTY ISO (BLESK)

K dispozici jsou všechny hodnoty od ISO 100.

Tovární nastavení: **6400**

- ▶ V hlavní nabídce zvolte **Auto ISO Settings**
- ▶ Zvolte **Maximum ISO with Flash**
- ▶ Zvolte požadovanou hodnotu

OMEZENÍ DOBY EXPOZICE (BLESK)

Tovární nastavení: **1/15**

- ▶ V hlavní nabídce zvolte **Auto ISO Settings**
- ▶ Zvolte **Shutter Speed Limit (Flash)**
- ▶ Zvolte požadovanou hodnotu
(**Auto**, **1/250**, **1/125**, **1/60**, **1/30**, **1/15**, **1/8**, **1/4**, **1/2**)

DYNAMICKÉ NASTAVENÍ ISO

Palcový otočný volič a přední nastavovací kolečko lze nakonfigurovat tak, aby umožňovaly manuální nastavení ISO v reálném čase. Při otáčení nastavovacího kolečka se cyklicky prochází všechny hodnoty dostupné v nabídce **ISO** (včetně **Auto ISO**).

FLOATING ISO

Tato funkce doplňuje funkci Auto ISO. U mnoha objektivů se zoomem se změnou ohniskové vzdálenosti mění intenzita světla. Floating ISO v této situaci upravuje citlivost v malých stupních a zároveň zajišťuje, že zvolené nastavení hodnoty clony a doby expozice zůstane v (polo) automatických expozičních režimech konstantní. Tím se zabrání viditelným skokům jasu, zejména u videozáznamů.

Tovární nastavení: **On**

- ▶ V hlavní nabídce zvolte **Floating ISO**
- ▶ Zvolte **On**

Upozornění

- **Floating ISO** může fungovat pouze v případě, že původní nastavení ISO povoluje změnu, tj. není již použito nejvyšší/nejnižší nastavení ISO. V takovém případě se zobrazí výstražný symbol **Floating ISO**.

VYVÁŽENÍ BÍLÉ BARVY

U digitální fotografie zajišťuje vyvážení bílé barvy neutrální reprodukci barev a to při jakémkoliv světle. Funkce vyvážení bílé barvy vychází z toho, že se u fotoaparátu předem stanoví, jaká teplota světla má být jako bílá reprodukována.

K tomu jsou k dispozici čtyři možnosti:





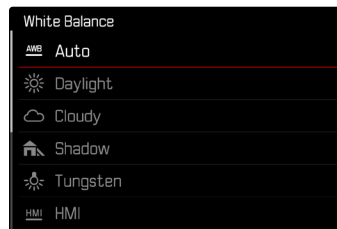



- automatické řízení
- pevné přednastavení
- manuální nastavení měřením
- přímé nastavení teploty světla

Tovární nastavení: **Auto**



AUTOMATICKÉ ŘÍZENÍ/PEVNÁ NASTAVENÍ



- **Auto**: pro automatické řízení, které ve většině situacích poskytuje neutrální výsledky
- Různá pevná přednastavení pro ty nejdůležitější zdroje světla:

 Daylight	Pro venkovní fotografování při přímém slunečním záření
 Cloudy	Pro venkovní fotografování při zataženém obloze
 Shadow	Pro venkovní fotografování s hlavním motivem ve stínu
 Tungsten	Pro vnitřní fotografování při (převládajícím) umělém světle žárovky
 HMI	Pro vnitřní fotografování při (převládajícím) umělém osvětlení halogenových výbojek
 Fluorescent (warm)	Pro vnitřní fotografování při (převládajícím) umělém osvětlení zářivek s teplou barvou
 Fluorescent (cool)	Pro vnitřní fotografování při (převládajícím) umělém osvětlení zářivek se studenou barvou
 Flash	Pro fotografování s bleskem

- ▶ V hlavní nabídce zvolte **White Balance**
- ▶ Zvolte požadované nastavení

MANUÁLNÍ NASTAVENÍ MĚŘENÍM

( **Graycard** /  **Graycard Live View**)

Varianta  **Gray card** je nejhodnější pro motivy, na kterých je jasně viditelná neutrální šedá nebo čistě bílá plocha. Pokud tomu tak není, nebo pokud má být měření založeno na detailu mimo střed, je vhodnější  **Graycard Live View**.

Upozornění

- Takto stanovená hodnota zůstane uložena tak dlouho (tzn. bude použita i pro následující snímky), dokud nebude provedeno nové měření nebo nebude nastaveno nové vyvážení bílé barvy.

GRAYCARD

Tato varianta měření zachycuje všechny barevné tóny v měřicím poli a vypočítává z nich průměrnou hodnotu šedé.

- ▶ V hlavní nabídce zvolte **White Balance**
- ▶ Zvolte  **Gray card**
 - Na displeji se objeví:
 - obraz na bázi automatického vyvážení bílé barvy
 - rám uprostřed obrázku

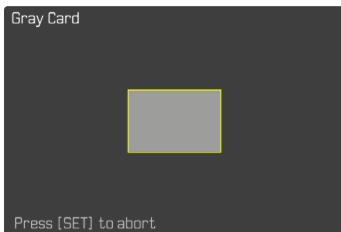

- ▶ Nastavte měřicí pole na bílou nebo neutrálně šedou plochu
 - Obraz na monitoru se dynamicky mění v závislosti na referenční ploše v rámečku.

Pro provedení měření

- ▶ Stiskněte spoušť

nebo

- ▶ Stiskněte joystick/palcový otočný volič
 - Proveďte se měření.

Pro přerušování měření

- ▶ Stiskněte **FN**-tlačítko

GRAYCARD LIVE VIEW

Tato možnost měření zaznamenává pouze odstín barvy odpovídající měřicímu poli a vypočítá z něj patřičnou hodnotu šedi.

- ▶ V hlavní nabídce zvolte **White Balance**
- ▶ Zvolte  **Graycard Live View**
 - Na displeji se objeví:
 - obraz na bázi automatického vyvážení bílé barvy
 - křížek uprostřed obrázku

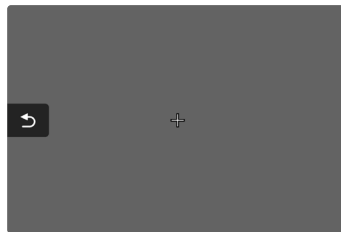

- ▶ Nastavte měřicí pole na bílou nebo neutrálně šedou plochu

Pro posunutí měřicího pole

- ▶ Stiskněte joystick požadovaným směrem

Pro provedení měření

- ▶ Stiskněte spoušť

nebo

- ▶ Stiskněte joystick/palcový otočný volič
 - Proveďte se měření.

Pro přerušování měření

- ▶ Stiskněte **FN**-tlačítko



PŘÍMÉ NASTAVENÍ TEPLoty BARVY

Hodnoty mezi 2000 a 11 500 K (kelvin) se mohou nastavit přímo. Tímto máte k dispozici velký rozsah, který zahrnuje téměř všechny teploty barvy, které v praxi existují. Na základě toho je možné velmi přesně přizpůsobit reprodukci teploty barvy stávající barvě světla a dle osobních představ.

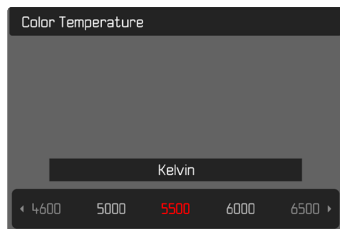

- ▶ V hlavní nabídce zvolte **White Balance**
- ▶ Zvolte **Color Temperature**
- ▶ Zvolte požadovanou hodnotu

EXPOZICE

Expozice se nastavuje dynamicky pomocí dvou nastavovacích koleček. Palcovým otočným voličem se v podstatě ovládá clona a přední volič ovládá dobu expozice. V poloautomatickém expozičním režimu slouží „volné“ nastavovací kolečko k rychlému přístupu ke kompenzaci expozice. Obsazení lze upravit, viz str. 72.

Nastavení expozice lze rychle provést na stavové obrazovce.

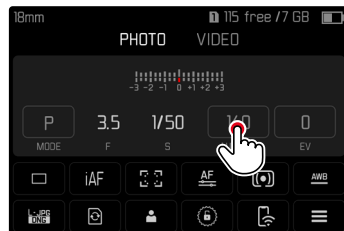

- ▶ Klikněte na požadované ovládací pole
 - Aktivní ovládací panel je zvýrazněn červeně.
 - Místo vyvážení osvětlení se zobrazí nastavovací sloupec. Bod označuje aktuální nastavení. Aktuální nastavení se zobrazí nad bodem.

- ▶ Klepněte na nastovací sloupec v požadované poloze nebo přetáhněte bod do požadované polohy

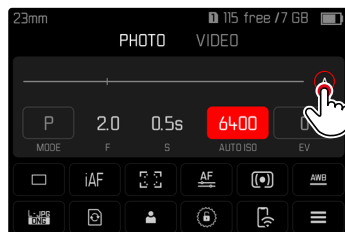
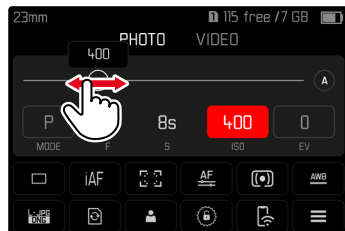

TYP ZÁVĚRKY

Fotoaparát Leica SL2 má mechanickou závěrku i čistě elektronickou závěrku. Elektronická závěrka rozšiřuje dostupný rozsah závěrky a pracuje naprosto tiše, což je v některých pracovních prostředích důležité.

Tovární nastavení: **Hybrid**

- ▶ V hlavní nabídce zvolte **Shutter Type**
- ▶ Zvolte požadované nastavení (**Mechanical**, **Electronic**, **Hybrid**)

Mechanical	Používá se pouze mechanická závěrka. Pracovní rozsah: 30 min – 1/8000 s.
Electronic	Používá se pouze elektronická závěrka. Pracovní rozsah: 60 s – 1/40000 s.
Hybrid	Pokud jsou požadovány kratší časy závěrky, než jaké umožňuje mechanická závěrka, zapne se funkce elektronické závěrky. Pracovní rozsah: 30 min – 1/8000 s + 1/8000 s – 1/40000 s.



POUŽITÍ

Mechanická závěrka poskytuje zvukovou zpětnou vazbu prostřednictvím tradičního zvuku závěrky. Je vhodný pro dlouhé expozice i pro snímky pohybujících se objektů.

Funkce elektronické závěrky umožňuje fotografovat s otevřenou clonou i za jasného světla díky velmi rychlým dobám expozice. Je méně vhodný pro pohybující se motivy kvůli výraznému efektu "rolling shutter".





Upozornění

- Fotografování s bleskem není možné při použití funkce elektronické závěrky.
- Při osvětlení diodami LED a zářivkami může při použití funkce elektronické doby expozice v kombinaci s rychlými časy závěrky docházet ke vzniku pruhů.

METODY MĚŘENÍ EXPOZICE

Lze zvolit následující metody měření expozice.

Tovární nastavení: **Multi-field**

-  Spot
-  Zdůrazněný střed
-  Zdůrazněné světlé oblasti
-  Více polí

- ▶ V hlavní nabídce zvolte **Exposure Metering**
- ▶ Zvolte požadovanou měřicí metodu (**Spot**, **Center-Weighted**, **Highlight-Weighted**, **Multi-Field**)
 - Nastavená metoda měření je zobrazena v záhlaví obrazu monitoru.

Při bodovém měření může být měřicí pole posunuto:

- ▶ Stiskněte joystick požadovaným směrem

Upozornění

- Informace o expozici (hodnota ISO, clona, doba expozice a vyvážení osvětlení s měřítkem korekce expozice) pomáhají určit nastavení požadované správné expozice.
- Nejdůležitější zobrazení (hodnota ISO, clona a doba expozice) se také zobrazují na horním displeji.

SPOT

Tato metoda měření je zaměřena pouze na malou oblast ve středu obrazu. Při kombinaci metody měření expozice **Spot** s metodami měření AF **Spot**, **Field** a **Zone** se spojí pole měření. Měření expozice se poté provádí v bodě určeném měřicím polem AF, i když je tento posunut.

ZDŮRAZNĚNÝ STŘED







Tato metoda zohledňuje celé obrazové pole. Části motivu, nacházející se ve středu obrazu, však mnohem více ovlivňují výpočet hodnoty expozice než okrajové oblasti.

VÍCE POLÍ

Tato metoda je založena na záznamu více měřených hodnot. Tyto hodnoty budou pomocí vzorce přepočítány na danou situaci a poskytnou hodnotu expozice, která je přizpůsobena na patřičné reprodukci předpokládaného hlavního motivu.

ZDŮRAZNĚNÉ SVĚTLÉ OBLASTI

Tato metoda zohledňuje celé obrazové pole. Hodnota expozice je však upravena podle nadprůměrně jasných částí motivu. To pomáhá zabránit přeexonování světlých částí motivu, aniž by bylo nutné je přímo měřit. Tato metoda měření je zvláště vhodná pro motivy, které jsou osvětleny mnohem silněji než zbytek obrazu (např. lidé ve světlech reflektorů) nebo se odrážejí nadprůměrně silně (např. bílé oblečení).

Více polí	Zdůrazněné světlé oblasti
	
	
	





REŽIMY PRO MĚŘENÍ EXPOZICE

K dispozici jsou čtyři provozní režimy pro optimální přizpůsobení příslušnému motivu nebo požadované kompozici obrazu:

- Programová automatika (**P**)
- Časová automatika (**A**)
- Automatiky clony (**S**)
- Manuální nastavení (**M**)

VOLBA PRACOVNÍHO REŽIMU

Pomocí palcového otočného voliče

- ▶ Stiskněte palcový otočný volič
 - Na horním displeji se zobrazí aktuální provozní režim. Aktuální provozní režim je na displeji označen červeně.
- ▶ Otáčením ovládacího palcového voliče zvolte požadovaný provozní režim
 - Na horním displeji a na monitoru se odpovídajícím způsobem změní zobrazení provozního režimu. Provozních režimů lze dosáhnout otáčením v obou směrech.
 - Přibližně 2 s po posledním otočení palcového otočného voliče se automaticky nastaví zvolený provozní režim.



Pro okamžité převzetí zvoleného provozního režimu

- ▶ Stiskněte joystick/palcový otočný volič nebo
- ▶ Klikněte na spoušť

Přes stavovou obrazovku

- ▶ Klikněte na ovládací pole

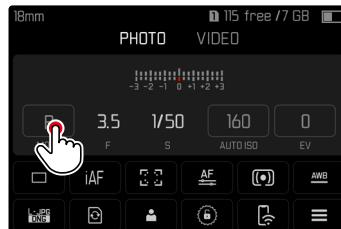

- ▶ Klikněte na požadovaný expoziční režim

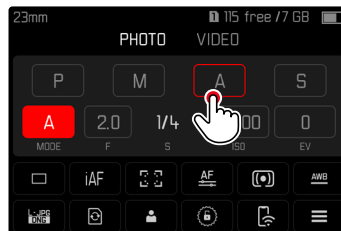

Upozornění

- Při použití objektivů s clonovým kroužkem (např. objektivy Leica M) jsou k dispozici pouze expoziční režimy **A** (časová automatika) **M** (manuální nastavení). V takových případech se jako hodnota clony zobrazí **F0.0**.

AUTOMATICKÉ NASTAVENÍ EXPOZICE - P

PROGRAMOVÁ AUTOMATIKA - P

Programová automatika se používá pro rychlé, plně automatické fotografování. Expozice se řídí automatickým nastavením doby expozice a clony.

- ▶ Zvolte pracovní režim **P** (viz str. 136)
 - ▶ Dotkněte se spouště a přidržte ji
 - Informace o expozici se zobrazí v dolní části obrazovky. Ty obsahují automaticky nastavenou dvojici hodnot z nastavení clony a doby expozice.
 - Všechna ostatní možná viditelná zobrazení informačních pruhů jsou skrytá.
 - ▶ Stiskněte spoušť
- nebo
- ▶ Upravte automaticky nastavenou dvojici hodnot (Program-Shift)

ZMĚNA PŘEDNASTAVENÝCH KOMBINACÍ DOBY EXPOZICE A CLONY (SHIFT)

Změna přednastavených hodnot pomocí funkce posunu kombinuje bezpečnost a rychlost plně automatického řízení expozice s možností kdykoli změnit kombinaci času a clony vybranou fotoaparátem podle vlastních preferencí. Celková expozice, tj. jas snímku, zůstává nezměněna. Kratší doby expozice jsou vhodné např. pro fotografování sportu, zatímco pomalejší časy závěrky poskytují větší hloubku ostrosti např. při fotografování krajiny.

- ▶ Otáčejte palcovým otočným voličem doleva/doprava (vpravo = větší hloubka ostrosti při kratších dobách expozice, vlevo = kratší doby expozice s menší hloubkou ostrosti)
 - Dvojice posunutých hodnot jsou označeny hvězdičkou vedle **P**. Na horním displeji se označení provede změnou **P** na **Ps**.

Upozornění

- Pro zajištění správné expozice je rozsah nastavení omezen.





POLOAUTOMATICKÉ NASTAVENÍ EXPOZICE – A/S

ČASOVÁ AUTOMATIKA – A

Časová automatika řídí expozici automaticky podle manuálně přednastavené priority clony. To je obzvlášť vhodné u snímků, u kterých je hloubka ostrosti rozhodujícím prvkem kompozice.

U odpovídající nízké hodnoty clony můžete snížit rozsah hloubky ostrosti, například pro „odpoutání“ kompletně ostře vyfoceného obličejů od nedůležitého nebo rušivého pozadí portrétu. V opačném případě můžete použít odpovídající vyšší hodnotu clony ke zvýšení hloubky ostrosti, aby bylo vše kompletně ostré jako je tomu u fotky krajiny, kdy je ostré jak popředí tak i pozadí fotografie.

- ▶ Zvolte pracovní režim **A** (viz str. 136)
- ▶ Zvolte požadovanou hodnotu clony
- ▶ Dotkněte se spouště a přidržte ji
 - Informace o expozici se zobrazí v dolní části obrazovky. Ty obsahují automaticky nastavenou dvojici hodnot z nastavení clony a doby expozice.
 - Všechna ostatní možná viditelná zobrazení informačních pruhů jsou skrytá.
- ▶ Stiskněte spoušť

Upozornění

- U delších dob expozice než 2 s, bude po spuštění v zobrazení v sekundách odpočítána zůstatková expozice.

AUTOMATIKY CLONY – S

Automatika clony řídí expozici automaticky podle manuálně přednastavené priority doby expozice. Je proto vhodný zejména pro snímky pohybujících se motivů, kde je ostrost zobrazovaného pohybu rozhodujícím prvkem designu snímku.

S odpovídající dobou expozice lze např. zabránit nežádoucímu rozmazání pohybu a „zmrazit“ fotografovaný motiv. Naopak při odpovídající delší době expozice lze dynamiku pohybu vyjádřit cílenými „stíracími efekty“.

- ▶ Zvolte pracovní režim **S** (viz str. 136)
- ▶ Nastavte požadovanou dobu expozice
- ▶ Dotkněte se spouště a přidržte ji
 - Informace o expozici se zobrazí v dolní části obrazovky. Ty obsahují automaticky nastavenou dvojici hodnot z nastavení clony a doby expozice.
 - Všechna ostatní možná viditelná zobrazení informačních pruhů jsou skrytá.
- ▶ Stiskněte spoušť



MANUÁLNÍ NASTAVENÍ EXPOZICE - M

Manuální nastavení doby expozice a clony se nabízí v případě:

- k docílení zvláštního obrazového efektu, kterého lze dosáhnout pouze při specifické expozici
- k docílení absolutně stejné expozice pro více snímků s rozdílnými výřezy

- ▶ Zvolte pracovní režim **M** (viz str. 136)
- ▶ Nastavte požadovanou dobu expozice
 - Expozice se nastavuje pomocí stupnice vyvážení osvětlení.
- ▶ Dotkněte se spouště a přidržte ji
 - Informace o expozici se zobrazí v dolní části obrazovky.
 - Všechna ostatní možná viditelná zobrazení informačních pruhů jsou skrytá.
- ▶ Stiskněte spoušť

Zobrazení vyvážení osvětlení:

	Správná expozice
	Podexponování resp. přexponování o zobrazenou hodnotu
	Podexponování resp. přexponování o více než 3 EV (Exposure Value = hodnota expozice)

Upozornění

- Pokud je v poloze menu **Exposure Preview** **P-A-S-M** zobrazí se na monitoru náhled expozice (po provedení měření expozice, viz str. 141).



DLOUHÁ EXPOZICE

PEVNÉ DOBY EXPOZICE

V režimech **S** a **M** umožňuje Leica SL2 doby expozice až 30 minut. U delších dob expozice než 1 s, bude po spuštění v zobrazení v sekundách odpočítána zůstatková expozice.



FUNKCE B

S nastavením **Bulb** v provozním režimu **M** zůstane závěrka otevřená po dobu stisknutí s držení spouště (do maximálně 30 min; závislé na nastavení ISO).



- ▶ Zvolte pracovní režim **M** (viz str. 136)
- ▶ Otáčejte předním voličem ve směru hodinových ručiček, dokud se jako doba expozice nezobrazí **B**

Upozornění

- Při využití vyšší citlivosti je obrazový šum patrný zejména na stejnoměrných, tmavých plochách. Při dlouhé době expozice může dojít k velmi výraznému obrazovému šumu. Ke snížení tohoto nepříjemného jevu vytvoří fotoaparát automaticky po pořízení snímků s delší dobou expozice a vysokými hodnotami ISO druhý „černý snímek“ (proti zavřené závěrce). Naměřený šum bude u tohoto paralelního snímku aritmeticky „odečten“ ze souboru dat původního snímku. V takových případech se objeví upozornění **Noise Reduction running** spolu s odpovídajícím časovým údajem. Toto zdvojení u doby „expozice“ se musí zohlednit u dlouhých expozic. Během toho by se fotoaparát neměl vypínat.
- Maximální volitelná doba expozice závisí mimo jiné na nastavení položky **Shutter Type**, viz str. 133.

OVLÁDÁNÍ EXPOZICE

NÁHLED EXPOZICE

Během stisknutí a přidržení spouště, ukazuje hodnota jasu displeje účinky zvolených nastavení expozic. Toto umožňuje před pořízením snímku zhodnocení a kontrola dojmu obrazu, který vznikne za pomoci příslušného nastavení expozice. To platí, pokud jas objektu a nastavená expozice nevedou k příliš nízkým nebo vysokým hodnotám jasu.

Při manuálním nastavení expozice (**M**) lze tuto funkci deaktivovat.

Tovární nastavení: **P-A-S-M**

- ▶ V hlavní nabídce zvolte **Live View Settings**
- ▶ Zvolte **Exposure Preview**
- ▶ Zvolte **P-A-S** (pouze při programovém nastavení, nastavení priority clony a priority závěrky) nebo **P-A-S-M** (také při manuálním nastavení)

Upozornění

- Bez ohledu na výše popsaná nastavení může dojít k odchylce hodnot jasu skutečných snímků v závislosti na převládajících světelných podmínkách. Zejména při dlouhých expozicích tmavých motivů se obraz na monitoru jeví mnohem tmavší než správně exponovaný snímek.
- Náhled expozice se zobrazí také v případě, že je měření expozice prováděno jiným ovládacím prvkem (např. joystickem při přiřazení pomocí **AE-L**).

ULOŽENÍ NAMĚŘENÝCH HODNOT

Často se mají důležité části motivu nacházet z výtvarných důvodů mimo střed obrazu a občas jsou tyto důležité části také nadprůměrně světlé nebo tmavé. Metoda měření se zdůrazněným středem a metoda bodového měření však zásadně zachycují oblast středu obrazu a jsou kalibrovány na střední odstín šedé.

V takových případech umožňuje toto uložení naměřených hodnot, nejprve vyměřit hlavní motiv a přitom tak dlouho fixovat příslušné nastavení, než bude určen konečný výřez obrazu. Při použití režimu automatického zaostřování platí totéž pro zaostřování (AF-L).

Obvykle dochází k oběma uložení (zaostření a expozice) současně s uvolněním spouště. Paměťové funkce však lze také rozdělit mezi spoušť a joystick, případně lze obě funkce provádět pomocí joysticku. Funkce zahrnují nastavení, resp. uložení.



AE-L (AUTO EXPOSURE LOCK)

Fotoaparát uloží hodnotu expozice. Nezávisle na expozici lze takto zaostřit na jiný objekt.

AF-L (AUTO FOCUS LOCK)

Fotoaparát uloží nastavení vzdálenosti. To usnadňuje změnu výřezu obrazu při pevném nastavení vzdálenosti.

AE-L/AF-L

Při této možnosti si fotoaparát zapamatuje hodnotu expozice a nastavení vzdálenosti při stisknutí joysticku.

Upozornění

- Uložení naměřených hodnot spolu s maticovým měřením nedává smysl, jelikož v takovém případě není možné cílené zachycení jediné části motivu.
- Změna nastavení clony, po uložení naměřených hodnot, nemá za následek přizpůsobení doby expozice, tzn. ta by vedla k nesprávné expozici.

ULOŽENÍ NAMĚŘENÝCH HODNOT V REŽIMU AF

Při stisknutí joysticku se funkce měření rozdělí v závislosti na nastavení následovně:

Nastavení nabídky	Joystick	Spoušť
AF-L + AE-L	Expozice a ostrost	Žádné funkce
AF-L	Ostrost	Expozice
AE-L	Expozice	Ostrost

Pokud joystick nestisknete, spoušť uloží oba údaje.

Pomocí spouště

- ▶ Zaměřte se na důležitou část motivu, případně na srovnatelný detail
- ▶ Dotkněte se spouště a přidržte ji
 - Následuje měření a uložení.
- ▶ Spoušť dále držte stisknutou a přitom fotoaparát otáčejte do finálního výřezu obrazu
- ▶ Stiskněte spoušť

Pomocí joysticku

- ▶ V hlavní nabídce zvolte **Customize Control**
- ▶ Zvolte **Joystick**
- ▶ Zvolte **AF Mode**
- ▶ Zvolte požadované nastavení
- ▶ Stiskněte a přidržte joystick
 - Následuje měření a uložení.
- ▶ V případě potřeby proveďte další uložení naměřených hodnot pomocí spouště
- ▶ Stanovte konečný výřez obrazu
- ▶ Stiskněte spoušť

ULOŽENÍ NAMĚŘENÝCH HODNOT V REŽIMU MF

V režimu MF zahrnuje měření pomocí tlačítka spouště pouze expozici. Tuto funkci lze přiřadit také joysticku.

Bez ohledu na nastavení je expozice uzamčena spouští, pokud není joystick stisknutý.

Pomocí spouště

- ▶ Zaměřte se na důležitou část motivu, případně na srovnatelný detail
- ▶ Dotkněte se spouště a přidržte ji
 - Následuje měření a uložení.
- ▶ Stanovte konečný výřez obrazu
- ▶ Stiskněte spoušť

Pomocí joysticku

- ▶ V hlavní nabídce zvolte **Customize Control**
- ▶ Zvolte **Joystick**
- ▶ Zvolte **MF Mode**
- ▶ Zvolte **AE-L**
- ▶ Stiskněte a přidržte joystick
 - Následuje měření a uložení.
- ▶ Stanovte konečný výřez obrazu
- ▶ Stiskněte spoušť



KOREKCE EXPOZICE

Expozimetry jsou kalibrovány na hodnotu střední šedi, které odpovídá jasu normálního, tzn. průměrného fotografovaného motivu. Nespĺňuje-li patřičný detail motivu tento předpoklad, může být provedena odpovídající korekce expozice.

Obzvláště pro několik po sobě následujících snímků je korekce expozice velice užitečnou funkcí, např. bude-li z určitých důvodů požadována pro sérii snímků o něco užší nebo širší expozice: jednou nastavena, zůstane tak dlouho účinná, dokud nebude resetována. Korekce expozice může být nastavena v rozsahu stupňů ± 3 EV (EV: Exposure Value = hodnota expozice). Dostupné hodnoty závisí na globálním nastavení **EV Increment** (viz str. 103).

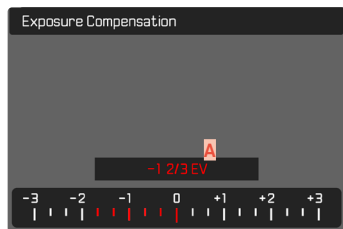

A Nastavená hodnota korekce (značka u 0 = vypnuto)

Pomocí ovládání palcového otočného voliče

Ve třech (polo)automatických expozičních režimech je tato funkce přiřazena jednomu z nastavovacích koleček a lze ji tak rychle docílit (viz str. 72).

Pomocí ovládání nabídky

- ▶ V hlavní nabídce zvolte **Exposure Compensation**
 - Na displeji se objeví stupnice jako podnabídka.
- ▶ Nastavte požadovanou hodnotu na stupnici
 - Nastavená hodnota se zobrazí nad stupnicí.
 - Při nastavování můžete sledovat účinek na odpovídající tmavší nebo světlejší obraz na monitoru.

Upozornění

- Pro nastavené korekce platí, nezávisle na předešlých zadáních: zůstávají tak dlouho platné, dokud nebudou manuálně resetovány na **0**, tzn. také tehdy, když byl mezi tím fotoaparát vypnut a znovu zapnut.
- Nastavená korekce expozice bude zobrazena pomocí značky na zápatí stupnice pro korekci expozice.
- Změny nastavení **EV Increment** (viz str. 103) mají za následek zrušení nastavené korekce, tj. v takových případech se automaticky obnoví na **0**.

KONTROLA HLOUBKA OSTROSTI

Tato funkce simuluje účinky aktuálního nastavení clony a doby expozice. To umožňuje vyhodnotit expozici a hloubku ostrosti snímku ještě před jeho snímáním. Funkce odpovídá funkci stmívacího tlačítka.

- ▶ Přiřazení funkce **Exposure/DOF Simulation** funkčnímu tlačítku
- ▶ Stiskněte funkční tlačítko
 - Na displeji se cyklicky zobrazují možnosti zobrazení.



– Žádný náhled



– Náhled na aktuální hodnotu clony (hloubka ostrosti)



– Náhled na aktuální hodnotu clony (hloubka ostrosti) a aktuální dobu expozice (náhled expozice).

Pokud jsou informace o expozici viditelné, je aktivní hloubka ostrosti resp. náhled expozice indikován zeleným symbolem oka  vedle hodnot clony a doby expozice. Kromě toho je příslušný symbol jednotky podbarven zeleně.



REŽIMY SNÍMÁNÍ

SÉRIOVÝ SNÍMEK

V továrním nastavení je fotoaparát nastaven na jednotlivé snímky (**Single**). Existuje ale možnost pořízení snímků v sériích, např. k zachycení pohybových sekvencí v několika stupních.



- ▶ V hlavní nabídce zvolte **Drive Mode**
- ▶ Zvolte požadované nastavení (**Continuous - Low Speed**, **Continuous - Medium Speed**, **Continuous - High Speed**, **Continuous - Very High Speed**)

Po nastavení následují sériové snímky a to po celou dobu, po kterou je držena zmáčknutá spoušť (a kapacita paměťové karty je dostatečná).

Upozornění

- Při použití této funkce Vám doporučujeme, deaktivovat přehled režimu pro automatické prohlížení (**Auto Review**).
- Frekvence snímků, která je uvedena v technických datech, se vztahuje na výchozí nastavení (**ISO 200**, formát **JPG L-JPG**). Frekvence se může lišit druhem nastavení resp. obsahem obrázku, nastavením **White Balance** a druhem paměťové karty.
- Bez ohledu na to, kolik snímků bylo v jedné sérii pořízeno, v obou režimech zobrazení se jako první zobrazí poslední snímek série resp. během procesu ukládání na kartu již uložený obrázek série.
- Sériové snímky nejsou možné v kombinaci s bleskem. Je-li přesto aktivována funkce blesku, bude vytvořen pouze jeden snímek.
- Sériové snímky nejsou možné v kombinaci se samospouští.
- Vyrovnávací paměť fotoaparátu umožňuje jen omezený počet snímků v sérii zvolené frekvence snímků. Je-li dosažena hranice kapacity vyrovnávací paměti, bude snížena frekvence snímků. Důvodem je doba potřebná k přenosu dat z vyrovnávací paměti na kartu. Zbývající počet snímků se zobrazuje vpravo dole.
- **Continuous - Low Speed / Continuous - Medium Speed**: V režimech **AFs**, **AFc** a **MF** se nastavení expozice a vyvážení bílé provádí individuálně pro každý snímek. U režimů **AFs** a **AFc** se také upravuje zaostření.
- **Continuous - High Speed / Continuous - Very High Speed**: V režimech **AFs**, **AFc** a **MF** se nastavení expozice, zaostření a vyvážení bílé definovaná pro první snímek použijí pro všechny následující snímky.

INTERVALOVÝ SNÍMEK

Tímto fotoaparátem můžete automaticky pořádit pohybové sekvence v podobě intervalových snímků a to po delší časový úsek. K tomu je nutné definovat počet snímků intervaly mezi jednotlivými snímky a časem spuštění série.

Při nastavování expozice a zaostření je důležité zohlednit, že podmínky se mohou případně v průběhu procesu měnit.

STANOVENÍ POČTU SNÍMKŮ

- ▶ V hlavní nabídce zvolte **Drive Mode**
- ▶ Zvolte **Interval Shooting**
- ▶ Zvolte **Number of Frames**
- ▶ Zadejte požadovanou hodnotu

STANOVENÍ INTERVALŮ MEZI JEDNOTLIVÝMI SNÍMKY

- ▶ V hlavní nabídce zvolte **Drive Mode**
- ▶ Zvolte **Interval Shooting**
- ▶ Zvolte **Interval**
- ▶ Zadejte požadovanou hodnotu

STANOVENÍ PŘEDVOLBY ČASU SPUŠTĚNÍ

- ▶ V hlavní nabídce zvolte **Drive Mode**
- ▶ Zvolte **Interval Shooting**
- ▶ Zvolte **Countdown**
- ▶ Zadejte požadovanou hodnotu

Pro spuštění

- ▶ Stiskněte spoušť
 - V horní části obrazu bude zobrazen čas, který zbývá do dalšího snímku, a jejich počet.



- Fotoaparát se mezi snímky automaticky vypne. Klepnutím na spoušť ji opět aktivujete.

Pro zrušení probíhající série snímků

- ▶ Stiskněte joystick
 - Zobrazí se malá nabídka.
- ▶ Zvolte **End**

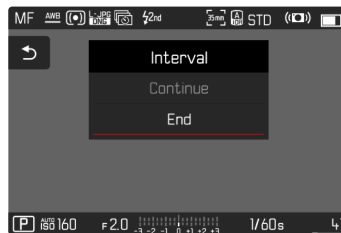



Upozornění

- Použití automatického zaostřování při intervalovém snímání může vést k tomu, že stejný motiv nebude zaostřen na všech snímcích.
- Intervalové snímky, které probíhají po delší dobu v chladném prostředí nebo za vysokých teplot a vlhkosti mohou mít za následek příp. funkční poruchy.
- V následujících situacích bude intervalový snímek přerušen nebo zcela ukončen:
 - je-li vybitá baterie
 - je-li vypnutý fotoaparát

Z tohoto důvodu doporučujeme, dbát na dostatečnou kapacitu baterie.

- Pokud dojde k přerušení nebo zrušení intervalového snímku, můžete jej obnovit vypnutím fotoaparátu, výměnou baterie nebo paměťové karty a opětovným zapnutím fotoaparátu. Při vypnutí a opětovném zapnutí fotoaparátu s aktivovanou funkcí **Interval Shooting** se zobrazí odpovídající obrazovka s výzvou.
- Funkce intervalového snímání zůstane aktivována i po dokončení celé série a po vypnutí a zapnutí fotoaparátu do okamžiku, než bude nastaven jiný druh režimu pořizování snímku (Drive Mode).
- Funkce intervalového snímání neznamená, že fotoaparát může být používán jako monitorovací zařízení.
- Nezávazně na tom, kolik bylo pořízeno snímků v sérii, bude v obou režimech zobrazen poslední snímek série a to již během procesu ukládání na kartu.
- Během přehrávání jsou snímky intervalové řady označeny symbolem

- Za určitých okolností může dojít k tomu, že fotoaparát není schopen pořídit dobrý snímek. To platí například v případě, že zaostření nebylo úspěšné. V tomto případě se neprovede žádný snímek a série pokračuje dalším intervalem. Na displeji se poté zobrazí upozornění **Some Frames are dropped**.

EXPOZIČNÍ BRACKETING

Spousta nádherných motivů je velmi bohatá na kontrast, přičemž tyto motivy vykazují jak velmi světlé tak velmi tmavé oblasti. Účinek obrazu může být odlišný v závislosti na tom, jakým částem se expozice přizpůsobí. V takových případech může být vytvořeno za pomoci časové automatiky s funkcí automatický expoziční bracketing více alternativ s odstupňovanou světelnou expozicí a různými dobami expozic. Na závěr je možné zvolit vyhovující snímek, který odpovídá Vaším představám nebo snímek s obzvláště vysokým rozsahem kontrastu (HDR), který má být dále přepracován v softwaru pro úpravu obrázků.

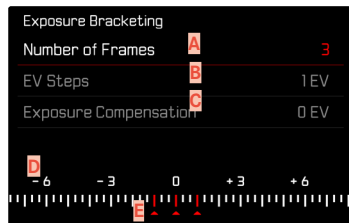

- A** Počet snímků
- B** Rozdíl expozice snímků
- C** Nastavení korekce expozice
- D** Stupnice hodnoty jasu
- E** Červeně označené hodnoty expozice snímků (Je-li zároveň nastavena korekce expozice, pak je tato stupnice posunuta o příslušnou hodnotu.)

Počet snímků je volitelný (3 nebo 5 snímků). Rozdíl expozice mezi snímky, který je možné nastavit v poloze **EV Steps**, činí až 3 EV. Dostupné hodnoty závisí na globálním nastavení **EV Increment** (viz str. 103).

- ▶ V hlavní nabídce zvolte **Drive Mode**
- ▶ Zvolte **Exposure Bracketing**
- ▶ Zvolte požadovaný počet snímků v podnabídce **Number of Frames**
- ▶ Zvolte požadovaný rozdíl expozice v podnabídce **EV Steps**
- ▶ Zvolte požadovanou hodnotu korekce expozice v podnabídce **Exp. Compensation**
 - Označené hodnoty expozice mění polohu podle příslušných nastavení. V případě korekce expozice se navíc ještě posune stupnice.
 - Zvolená hodnota expozice korekce podléhá celkové sérii snímků.
- ▶ Stiskněte spoušť

Upozornění

- Je-li nastavená funkce expoziční bracketing, objeví se na displeji . Během pořizování snímku můžete efekt pozorovat tak, že se obraz monitoru odpovídajícím způsobem ztmavne nebo zesvětlá.
- Stupňování se vytvářejí změnou doby expozice a/nebo clony v závislosti na expozičním režimu:
 - Doba expozice (**A/M**)
 - Clona (**S**)
 - Doba expozice a clona (**P**)
- Pořadí snímků: podexponování/správná expozice/přeexponování.
- Pracovní okruh funkce automatického expozičního bracketingu může být omezen kombinací doby expozice a clony, která je k dispozici.
- U automatického řízení citlivosti ISO bude citlivost, která bude fotoaparátem automaticky určena pro nekorigované snímky, použita také pro všechny ostatní snímky této série. To znamená, že se tato hodnota ISO během této sekvence nezmění. To může vést popř. k tomu, že bude překročena nejdelší zadaná doba expozice v poloze **Shutter Speed Limit**.
- Pracovní okruh funkce automatického expozičního bracketingu může být omezen výchozí dobou závěrky. Nezávisle na tom bude vždy vytvořen zadaný počet snímků. Důsledkem toho je popř. naexponováno vícero snímků jedné sekvence stejně.
- Funkce zůstane aktivní tak dlouho, dokud nebude v podnabídce **Drive Mode** nastavena jiná funkce. Nebude-li zvolena jiná funkce, následuje při každém aktivování spouště další expoziční bracketing.

MULTISHOT

Při metodě Multishot se pořídí až 8 jednotlivých snímků s velmi malým posunem. Za tímto účelem je snímač mezi jednotlivými expozičními minimálně posunut (o méně než jeden pixel). Jednotlivé snímky se pak spojí do jednoho snímku s extrémně vysokým rozlišením (187 MP) a uloží se také snímek DNG v plné velikosti.

Snímky Multishot jsou citlivé na chvění fotoaparátu. Proto se doporučuje upevnit fotoaparát na stativ.



- ▶ V hlavní nabídce zvolte **Drive Mode**
- ▶ Zvolte **Multi-Shot**

STANOVENÍ PŘEDVOLBY ČASU SPUŠTĚNÍ

Tovární nastavení: 2 s

- ▶ V hlavní nabídce zvolte **Drive Mode**
- ▶ Zvolte **Multi-Shot**
- ▶ Zvolte **Self Timer**
- ▶ Zvolte požadované nastavení
(**Off**, **2 s**, **12 s**)

KOREKCE POHYBU

Vzhledem k tomu, že je pořízeno několik snímků za sebou, může pohyb v obraze vést ke vzniku snímků „duchů“. Tyto artefakty jsou automaticky korigovány v továrním nastavení. Pro docílení lepšího výkonu však lze tuto funkci také deaktivovat.

Tovární nastavení: **On**

- ▶ V hlavní nabídce zvolte **Drive Mode**
- ▶ Zvolte **Multi-Shot**
- ▶ Zvolte **Motion artefacts correction**
- ▶ Zvolte **On/Off**

Upozornění

- Pokud se korekce pohybu nezdaří, není pořízen snímek Multishot. „Standardní“ DNG-snímek však zůstane zachován.
- Deaktivací korekce pohybu lze dále zlepšit ostrost snímků u zcela nehybných motivů.
- Tato funkce není k dispozici u objektivů APS-C nebo u některých objektivů, které jsou připojeny pomocí adaptéru.
- Při použití funkce **Multi-Shot** platí následující omezení: Doba expozice ≤ 1 s, hodnota clony $\leq F16$, hodnota ISO ≤ 3200 .
- Pro snímky Multishot se vždy používá funkce elektronické závěrky. Pokud je **Shutter Type** nastaven na **Mechanical** zůstane funkce Multishot deaktivována.
- Snímky Multishot nejsou možné v kombinaci s bleskem.
- Při použití funkce Multishot se vytvářejí velmi velké soubory. Proto musí být na paměťové kartě k dispozici dostatek místa.
- Když vnitřní snímače fotoaparátu detekují pohyb, na displeji se zobrazí hlášení **Vibration detected. Please use a stable base for Multi-Shot.**



SAMOSPOUŠŤ

Samospoušť umožňuje pořizování snímků s předvolenou prodlevou. V takových případech se doporučuje, připevnit fotoaparát na stativ.



- ▶ V hlavní nabídce zvolte **Drive Mode**
- ▶ Zvolte **Self-timer 2 s**/**Self-timer 12 s**
- ▶ Stiskněte spoušť
 - Na displeji bude až do doby spuštění odpočítáván zbylý čas. Zepředu na fotoaparátu ukazuje blikající kontrolka samospoušti LED průběh předstihu. V prvních 10 s bliká pomalu, v posledních 2 s bliká rychle.
 - Zatímco běží čas samospouště, lze pořizování snímku kdykoli zrušit klepnutím na tlačítko spouště; příslušné nastavení přitom zůstane zachováno.

Upozornění

- Nejprve se změří expozice a v režimu automatického zaostřování se nastaví zaostření. Teprve potom se zahájí předvolba času.
- Funkci samospouště lze použít pouze pro nahrávání jednotlivých snímků.
- Funkce zůstane aktivní tak dlouho, dokud nebude v podnabídce **Drive Mode** nastavena jiná funkce.

SPECIALNÍ REŽIMY SNÍMÁNÍ

FUNKCE PŘEKRYVNÝ OBRAZ (OVERLAY)

Fotoaparát Leica SL2 umožňuje transparentní překrytí již vytvořených snímků jako prostředek kompozice obrazu. To umožňuje fotografovat motiv v delších intervalech z přesně stejné polohy nebo srovnávat různé motivy přesně stejné v několika relacích před stejným pozadím. Transparentní zobrazený překryvný obraz není v konečném záznamu viditelný.

Příkladem použití je pořízení série obrázků stromu po dobu celého roku. Díky přesnému vyrovnání lze tyto záznamy v případě potřeby také kombinovat do časosběrného záznamu.



TRANSPARENTNOST

Transparentnost překryvného obrazu lze upravit v závislosti na světelných podmínkách atd.

- ▶ V hlavní nabídce zvolte **Image Overlay**
- ▶ Zvolte **Transparency**
- ▶ Zvolte **High/Low**

VOĽBA OBRAZU

Pro překryvný obraz lze vybrat libovolný obrázek z paměťové karty.

- ▶ V hlavní nabídce zvolte **Image Overlay**
- ▶ Zvolte **Choose Overlay Image**
 - Zobrazí se náhled volba obrazu.



- V zobrazení volby obrazu se snímky vždy zobrazují na celé obrazovce. Přehled zobrazení není k dispozici. Zobrazení informací lze vyvolat jako obvykle.

Upozornění

- Soubory, které nebyly pořízeny tímto fotoaparátem, nemohou být popřípadě znovu obnoveny. Totéž platí pro funkci překryvání.



Pro listování mezi snímky

- ▶ Stiskněte joystick doleva/doprava
nebo
- ▶ Otáčejte palcovým otočným voličem
nebo
- ▶ Setřete prstem doleva/doprava

Pro zvolení záznamu

- ▶ Stiskněte joystick/palcový otočný volič
nebo
- ▶ Přímou zvolte tlačítko „Potvrdit“

Pro resetování funkce při vypnutí fotoaparátu

Nastavení funkce lze resetovat, když je fotoaparát vypnutý.

- ▶ V hlavní nabídce zvolte **Image Overlay**
- ▶ Zvolte **Reset on Turn Off**
- ▶ Zvolte **On/Off**
 - Pokud vyberete možnost **Off**, volba obrazu a nastavení překrytí obrazu **Use Overlay Image** zůstanou zachovány i po vypnutí fotoaparátu.

AKTIVOVÁNÍ FUNKCE

- ▶ V hlavní nabídce zvolte **Image Overlay**
- ▶ Zvolte **Use Overlay Image**
- ▶ Zvolte **On/Off**



FOTOGRAFIE S BLESKEM

Ještě před pořízením skutečného snímku, stanoví fotoaparát požadovaný výkon blesku odpálením jednoho nebo více zkušebních záblesků. Ihned poté, během expozice, bude aktivován hlavní blesk. Všechny faktory, které ovlivňují expozici (např. filtr, nastavení clony, vzdálenost hlavního motivu, odrážející se strop atd.) budou automaticky zohledněny.

POUŽITELNÉ BLESKY

Celkový rozsah funkcí, který je popsán v tomto návodu k použití, včetně měření blesku TTL, je k dispozici pouze u blesků systému Leica, jako např. u modelu SF 40. Jiné blesky, které mají jen jeden pozitivní středový konektor, mohou být fotoaparátem Leica SL2 bez problémů spuštěny, ale ne řízeny. Při použití jiných blesků nemůže být zaručena jejich funkce.

Upozornění

- Budou-li použity blesky, které nejsou určeny pro fotoaparát a proto automaticky nepřepínají vyvážení bílé barvy fotoaparátu, mělo by být použito nastavení **WB** blesk.

Důležité

- Použití externích blesků, které nejsou kompatibilní s fotoaparátem Leica SL2, může vést v nejhrošším případě k nenapravitelnému poškození fotoaparátu a/nebo externího blesku.

Upozornění

- Blesk musí být v pohotovostním režimu, jinak hrozí nesprávná expozice nebo chybová hlášení fotoaparátu.
- Studiové blesky mají popř. velmi dlouhé hoření výbojky. Z toho důvodu je u takových zařízení důležité, zvolit delší dobu expozice než 1/180 s. Totéž platí pro dálkově ovládané bleskové spouště při „odpálení blesku mimo fotoaparát“, protože jejich rádiový přenos může způsobit časovou prodlevu.
- Pořízení sériových snímků a automatický expoziční bracketing s bleskem nejsou možné.
- Snímky Multishot nejsou možné v kombinaci s bleskem.
- Pro zamezení rozmazaných snímků způsobených delší dobou expozice, doporučujeme použít stativ. Jinou možností pak skýtá volba vyšší hodnoty citlivosti.
- V závislosti na nastavení provedeném v nabídce **Auto ISO Settings** nemusí fotoaparát podporovat delší doby expozice, protože v takových případech má přednost zvýšení citlivosti ISO.



NASAZENÍ BLESKU

- ▶ Vypněte fotoaparát a blesk
- ▶ Zasuňte patku blesku zcela do sáněk a zajistěte ji proti náhodnému vypadnutí upínací maticí, je-li k dispozici
 - To je důležité, protože změny polohy blesku mohou v sánkách přerušit potřebné konektory a způsobit tak poruchy.

ODSTRANĚNÍ BLESKU

- ▶ Vypněte fotoaparát a blesk
- ▶ Odstraňte blesk

MĚŘENÍ EXPOZICE BLESKU (TTL-MĚŘENÍ)

Plně automatický režim blesku ovládaný fotoaparátem je u tohoto fotoaparátu k dispozici s kompatibilními systémovými blesky (viz str. 155) a je k dispozici v automatickém režimu, režimu priority clony a manuálním režimu.

Kromě toho umožňuje fotoaparát s časovou automatikou a manuálním nastavením využití dalších zajímavých možností, jako je synchronizace odpálení blesku a expozice bleskem při delších dobách expozice než je maximální synchronizační čas.

Fotoaparát zároveň předává blesku nastavenou citlivost. Takto je blesk schopen automaticky přizpůsobit své údaje o dosahu, pokud má takovéto indikace, a pokud je clona zvolená na objektivu nastavená rovněž na blesku. U blesků kompatibilních se systémem nelze nastavení citlivosti ISO ovlivnit pomocí blesku, jelikož je už přenášeno fotoaparátem.

NASTAVENÍ BLESKU

Pracovní režim	
TTL	Automatické řízení pomocí fotoaparátu
A	SF 40, SF 60: Automatické řízení pomocí fotoaparátu, žádná korekce expozice blesku SF 58, SF 64: Řízení bleskem pomocí vestavěného snímače expozice
M	Expozice blesku musí být svým nastavením odpovídajícího stupně výkonu přizpůsobena hodnotám clony a zaostření, které jsou stanovené fotoaparátem.

Upozornění

- Blesk by měl být pro automatické řízení fotoaparátem nastaven na pracovní režim **TTL**.
- Při nastavení na **A** nebudou popř. příliš světlé nebo příliš tmavé motivy optimálně nasvíceny.
- Bližší podrobnosti k pracovnímu režimu blesku v kombinaci s jinými blesky, které nejsou přizpůsobeny tomuto fotoaparátu, a informace k různým pracovním režimům blesku, najdete v příslušném návodu k použití.

OVLÁDÁNÍ BLESKU

Všechna nastavení a provozní funkce, které jsou popsány v následujících odstavcích, se vztahují výhradně na ty, které jsou kompatibilní s tímto fotoaparátem a se systémem blesku.

SYNCHRONIZAČNÍ ČAS

Expozice snímků pořízených pomocí blesku následuje pomocí dvou světelných zdrojů:

- dostupné světlo z okolí
- dodatečný blesk

Části motivu, které jsou výhradně nebo z větší části exponovány pomocí blesku, budou díky extrémně krátkému světelnému impulzu a za správného nastavení zaostřování prakticky vždy vyobrazeny ostře. Všechny ostatní části motivu stejného snímku budou naopak zobrazeny s různou ostroty. To je závislé na tom, jestli jsou tyto části dostatečně nasvíceny daným světlem nebo samostatně svítí. Zda budou části motivu ostré nebo „rozmazané“ a jaký bude stupeň „rozmazanosti“, je dáno dvěma vzájemně závislými faktory:

- délka doby expozice
- rychlost pohybu částí motivu nebo fotoaparátu a to během pořizování snímků

Čím je delší doba expozice resp. čím rychlejší je pohyb, tím zřetelněji se mohou dva překrývající se části obrazu odlišovat.





Okamžik pro odpálení blesku je obvykle na začátku expozice (**Start of Exp.**). To může vést ke zdánlivým klamům, jako např. u snímků motorového vozidla, které bude předstiženo světlem vlastních reflektorů. Alternativně tento fotoaparát umožňuje synchronizaci až do konce expozice (**End of Exposure**). Ostrý obraz v tomto případě zobrazuje konec detektovaného pohybu. Tato technika blesku dodává fotografii přirozený dojem pohybu a dynamiky.

Tato funkce je k dispozici pro nastavení všech fotoaparátů a blesků.

Tovární nastavení: **End of Exp.**

- ▶ V hlavní nabídce zvolte **Flash Settings**
- ▶ Zvolte **Flash Sync**
- ▶ Zvolte požadované nastavení (**Start of Exp.**, **End of Exp.**)
 - Nastavený synchronizační čas se zobrazí v záhlaví.

Upozornění

- Nepoužívejte žádné synchronizační kabely, které jsou delší než 3 m.
- Při fotografování s bleskem s kratšími dobami expozice není viditelný téměř žádný rozdíl resp. jen při velmi rychlých pohybech mezi oběma momenty spuštění blesku.

DOSAH BLESKU

Použitelný dosah blesku závisí na hodnotách clony a citlivosti nastavených manuálně nebo řízených fotoaparátem. K dostatečnému nasvícení bleskem je rozhodující, aby se hlavní motiv nacházel v příslušném rozsahu blesku. Při pevném nastavení na nejkratší možnou dobu expozice režimu blesku (synchronizační čas) to v mnoha situacích vede ke zbytečnému podexponování těch částí motivu, které nejsou správně osvětleny bleskem.

Tento fotoaparát umožňuje přizpůsobit použitou dobu expozice v kombinaci s časovou automatikou v režimu blesku tak, aby přesně odpovídala podmínkám příslušného motivu resp. vašim představám o kompozici snímku.

Tovární nastavení: **1/15**

- ▶ V hlavní nabídce zvolte **Auto ISO Settings**
- ▶ Zvolte **Shutter Speed Limit (Flash)**
- ▶ Zvolte požadovanou hodnotu (**Auto**, **1/250**, **1/125**, **1/60**, **1/30**, **1/15**, **1/8**, **1/4**, **1/2**)

KOREKCE EXPOZICE BLESKU

Pomocí této funkce je možné expozici blesku cíleně zeslabit nebo zesílit dostupným světlem, bez ohledu na expozici, např. osvětlit obličej osoby v popředí při venkovním večerním záběru, přičemž atmosféra scény by měla být zachována.

Tovární nastavení: 0 EV

- ▶ V hlavní nabídce zvolte **Flash Settings**
- ▶ Zvolte **Flash Exp. Compensation**
 - Podnabídka zobrazuje stupnici s červeně označenou nastavovací značkou. Je-li na 0, odpovídá vypnuté funkci.
- ▶ Nastavte požadovanou hodnotu na stupnici

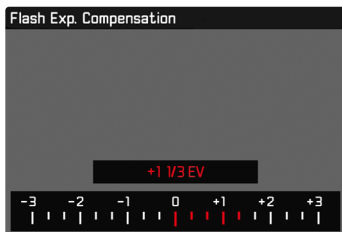

- Nastavená hodnota se zobrazí nad stupnicí.
- Dostupné hodnoty závisí na globálním nastavení **EV Increment** (viz. str. 103).

Upozornění

- Pro nastavené korekce platí, nezávisle na předešlých zadáních: zůstávají tak dlouho platné, dokud nebudou manuálně resetovány na 0, tzn. také tehdy, když byl mezi tím fotoaparát vypnut a znovu zapnut.
- Změny nastavení **EV Increment** (viz str. 103) mají za následek zrušení nastavené korekce, tj. v takových případech se automaticky obnoví na 0.
- Hodnota korekce expozice zadaná ve fotoaparátu je neúčinná, jakmile se nasadí blesk, který disponuje funkcí korekce expozice a hodnota korekce expozice bude zadána přímo na něm (např. Leica SF 60).
- Položka nabídky **Flash Exp. Compensation** slouží zásadně k použití blesků, na kterých nelze samostatně nastavit korekci (např. Leica SF 26).
- Jasnější osvětlení blesku zvolené korekcí plus, vyžaduje vyšší výkon blesku. Na základě toho má korekce expozice blesku větší nebo menší vliv na dosah blesku: plus korekce ji sníží, minus korekce ji zvýší.
- Korekce expozice nastavená na fotoaparátu má vliv výhradně na měření dostupného světla. Chcete-li při režimu blesku zároveň zvolit korekci měřením blesku TTL, musíte ji dodatečně nastavit i na samotném blesku. (Výjimka: S bleskem Leica SF 26 musí být korekce nastavena na fotoaparátu pomocí ovládání menu.)



FOTOGRAFOVÁNÍ S BLESKEM

- ▶ Zapněte blesk
- ▶ Nastavte na blesku vhodný pracovní režim pro směrné číslo (např. TTL nebo GNC = Guide Number Control)
- ▶ Zapněte fotoaparát
- ▶ Nastavte požadovaný expoziční režim resp. požadovanou dobu expozice a/nebo clonu
 - Přitom je důležité dbát na nejkratší synchronizační čas blesku, který rozhoduje o tom, jestli bude odpálen „normální“ blesk nebo bude odpálen blesk HSS.
- ▶ Před každým snímkem pořízeným s bleskem klikněte na spoušť, aby se aktivovalo měření expozice
 - Kliknete-li na spoušť příliš rychle nebo bude-li spoušť zcela stlačena, nedojde popř. k žádnému odpálení blesku.





REŽIM PROHLÍŽENÍ (FOTO)

Existují dvě na sobě nezávislé funkce prohlížení:

- krátkodobé zobrazení krátce po pořízení snímku (**Auto Review**)
- normální režim prohlížení k časově neomezenému zobrazení a ke správě uložených snímků

Jak přepínání mezi režimem snímání a prohlížení, jakož i většinu akcí lze provádět gesty nebo ovládacím tlačítkem. Další informace o dostupných gestech viz. str. 55.

Upozornění

- Snímky se v režimu prohlížení neotočí automaticky a tím pádem nevyužijí k zobrazení celou plochu displeje.
- Soubory, které nebyly pořízeny tímto fotoaparátem, nemohou být popřípadě znovu obnoveny.
- V několika případech nedisponuje obraz displeje obvyklou kvalitou, zůstane černý a jediné, co zobrazí, jsou názvy souborů.
- Dotykem spouště můžete kdykoliv přejít z režimu prohlížení do režimu snímání.

OVLÁDACÍ PRVKY V REŽIMU PROHLÍŽENÍ

OVLÁDACÍ PRVKY FOTOAPARÁTU

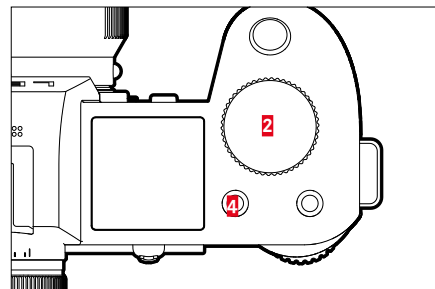
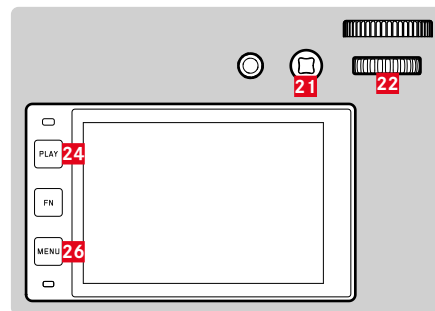

- | | |
|-------------------------------------|---------------------------------|
| 2 Přední nastavovací kolečko | 22 Palcový otočný volič |
| 4 Funkční tlačítko | 24 PLAY -tlačítko |
| 20 Funkční tlačítko | 25 FN -tlačítko |
| 21 Joystick | 26 MENU -tlačítko |

FUNKČNÍ TLAČÍTKA V REŽIMU PROHLÍŽENÍ

Funkční tlačítka mají v režimu prohlížení trvale přiřazené funkce nebo nemají žádnou funkci.

Následující funkční tlačítka jsou obsazena tlačítky:

Tlačítko	Funkce
FN-tlačítko (25)	Toggle Info Levels
Funkční tlačítko 20	EVF-LCD
Funkční tlačítko 4	Snímek, označit (Rate)

OVLÁDACÍ PRVKY NA DISPLEJI

Ovládací prvky na displeji lze obvykle ovládat intuitivně pomocí dotykového ovládání. Často je lze vybrat také stisknutím jednoho ze tří tlačítek vlevo od displeje. Pokud se objeví v záhlaví, symbol vedle ovládacího prvku označuje odpovídající tlačítko. Pokud se objeví na okraji displeje, jsou umístěny přímo vedle příslušného tlačítka.

Například symbol návratu ↶ lze vybrat dvěma způsoby:

- klikněte přímo na symbol návratu
- stiskněte příslušné tlačítko
(horní tlačítko = **PLAY**-tlačítko)

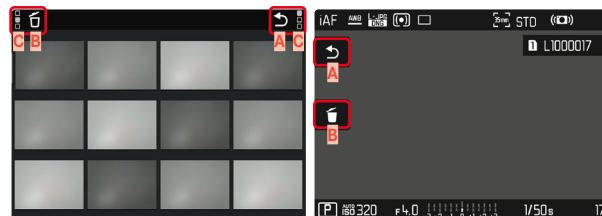

- A** Ovládací prvek „Návrat“
- B** Ovládací prvek „Vymazání“
- C** Zobrazení příslušného tlačítka



SPUŠTĚNÍ/OPUŠTĚNÍ REŽIMU PROHLÍŽENÍ

Pomocí dotykového ovládání

- Posuňte prst nahoru/dolů

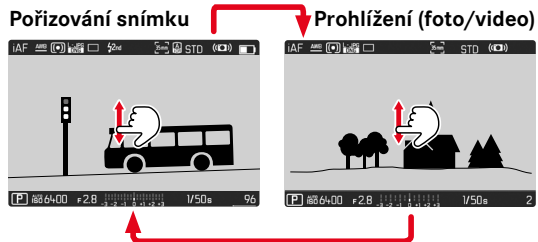

Pomocí tlačítkového ovládání

- Stiskněte **PLAY**-tlačítko
 - Na displeji se objeví poslední pořízený snímek.
 - Nenachází-li se na vložené paměťové kartě žádný soubor se snímky, objeví se hlášení **No valid picture to play.**
 - V závislosti na aktuálním zobrazení disponuje **PLAY**-tlačítko různými funkcemi:

Výchozí situace	Po stisknutí PLAY -tlačítka
Prohlížení snímku přes celou obrazovku	Režim snímání
Prohlížení zvětšeného výřezu/vícero menších snímků	Prohlížení snímku přes celou obrazovku

VOLBA SNÍMKŮ / LISTOVÁNÍ

Snímky jsou uspořádány do pomyslné horizontální řady. Dosáhnete-li listováním konce řady pořízených snímků, přeskočí údaj na druhý konec. Tak je možné prohlížení snímků z obou směrů.

JEDNOTLIVÉ

Pomocí dotykového ovládání

- ▶ Setřete prstem doleva/doprava

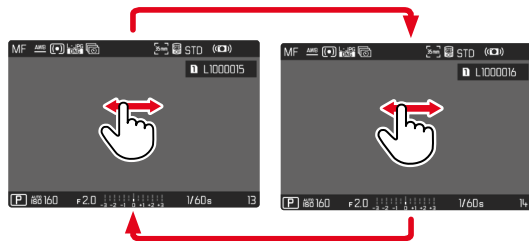

Pomocí tlačítkového ovládání

- ▶ Stiskněte joystick doleva/doprava
nebo
- ▶ Otáčejte palcovým otočným voličem

NEPŘETRŽITĚ

- ▶ Setřete prstem doleva/doprava a podržte prst na okraji obrazovky
 - Následující snímky procházejí rovnoměrně.

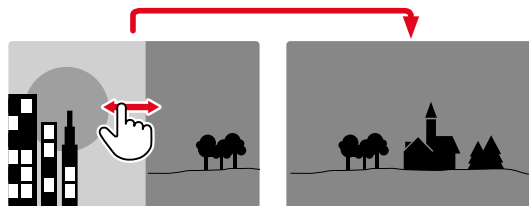

INFORMAČNÍ ÚDAJE V REŽIMU PROHLÍŽENÍ

V režimu prohlížení jsou k dispozici ty samé informační profily jako v režimu snímání. Jaký informační profil je právě aktivní, se však ukládá nezávisle. To umožňuje například používat „prázdný“ informační profil v režimu prohlížení zcela bez pomocných zobrazení, aniž by bylo nutné je znovu nastavovat při přepnutí do režimu snímání. Možnosti nastavení a další upozornění viz str. 104. Pomocné funkce **Grid** a **Level Gauge** se v režimu prohlížení nezobrazují.

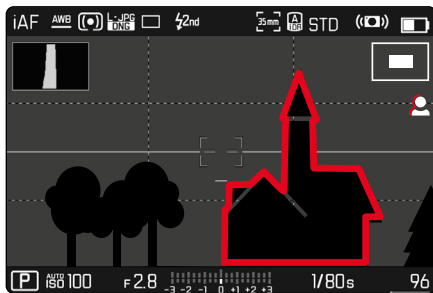

ZOBRAZENÍ POMOČNÝCH FUNKCÍ

Přepínání mezi informačními profily

- ▶ Stiskněte **FN**-tlačítko

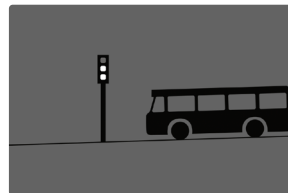

Prázdný informační profil



Jen informace snímání

(Info Bars)



Clipping / Zebra + Info Bars



Info Bars, Focus Peaking,
Histogram

ZVĚTŠENÍ VÝŘEZU

K přesnějšímu posouzení může být volně zvolený výřez snímku vyvolán zvětšeně. Zvětšení probíhá pomocí předního otočného voliče ve čtyřech stupních, při dotykovém ovládnání plynu.

Pomocí dotykového ovládání

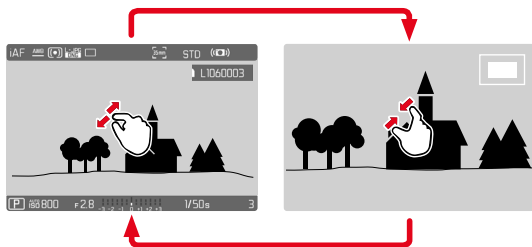

- ▶ Přitáhněte prsty k sobě/roztáhněte prsty od sebe
 - Snímek se na příslušném místě zmenší/zvětší.



- ▶ Posuňte resp. změňte výřez zvětšeného zobrazení libovolně posouváním prstů
 - Obdélník uvnitř rámečku vpravo ukazuje aktuální zvětšení a polohu zobrazeného výřezu.

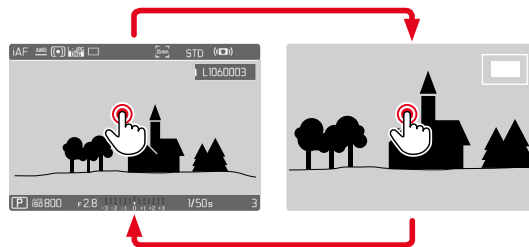

- ▶ Kliknout dvakrát
 - Přepíná mezi 3. stupněm zvětšení, kterého jste se dotkli, a normálním zobrazením na celé obrazovce.



Pomocí tlačítkového ovládání

- ▶ Otáčet přední nastavovací kolečko (ve směru hodinových ručiček: zvětšení, proti směru hodinových ručiček: snížení zvětšení)

nebo

- ▶ Stiskněte joystick/palcový otočný volič
 - Přepíná mezi 3. stupněm zvětšení, kterého jste se dotkli, a normálním zobrazením na celé obrazovce.
- ▶ Pomocí joysticku přesuňte resp. změňte výřez zvětšeného zobrazení libovolně
 - Obdélník uvnitř rámečku vpravo ukazuje aktuální zvětšení a polohu zobrazeného výřezu.

Také při zvětšeném zobrazení je možné přejít k jinému snímku. Ten bude také zobrazen zvětšeně.

- ▶ Otáčejte palcovým otočným voličem doleva/doprava

Upozornění

- Snímky, pořízené jinými typy fotoaparátů, se eventuelně nenechají zvětšit.
- Videozáznamy nelze zvětšovat.

ZOBRAZENÍ NĚKOLIKA SNÍMKŮ SOUČASNĚ

Pro lepší přehled nebo pro jednodušší nalezení požadovaného snímku je možné si nechat zobrazit zároveň několik zmenšených snímků v jednom přehledu zobrazení. K dispozici je přehled zobrazení s 12ti a 30ti snímky.

PŘEHLED ZOBRAZENÍ

Pomocí dotykového ovládání

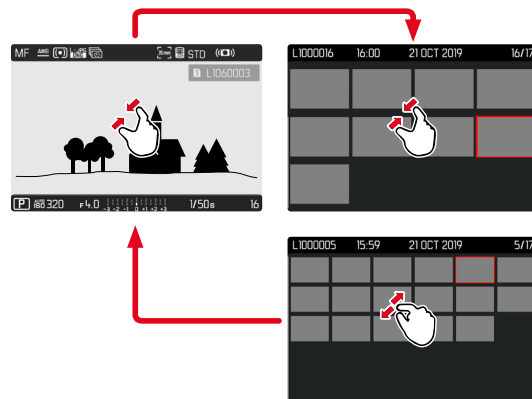

- ▶ Přitažení prstů
 - Náhled se změní k zobrazení na 12, poté na 30 snímků.

Pro přechod k dalším snímkům

- ▶ Posuňte prst nahoru/dolů

Pomocí tlačítkového ovládání

- ▶ Otočte předním nastavovacím kolečkem proti směru hodinových ručiček
 - Zobrazí se 12 snímků současně. Dalším otočením je možný náhled na 30 snímků zároveň.

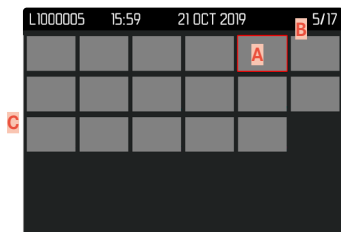
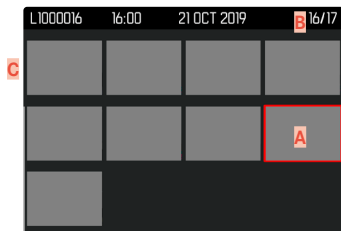

- A** Aktuálně zvolený snímek
- B** Číslo aktuálně zvoleného snímku
- C** Posuvník

Aktuálně zvolený snímek bude označen červeným rámečkem a může být zvolen k prohlížení.

Pro navigace mezi snímky

- ▶ Stiskněte joystick požadovaným směrem nebo
- ▶ Otáčejte palcovým otočným voličem

Pro zobrazení záznamu v normální velikosti

Pomocí dotykového ovládání

- ▶ Roztáhněte prsty od sebe nebo
- ▶ Klinkněte na požadovaný snímek

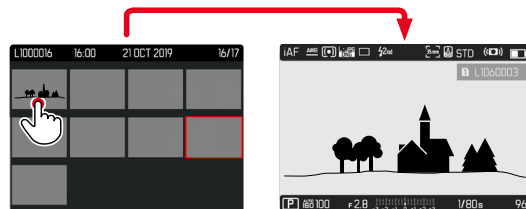

Pomocí tlačítkového ovládání

- ▶ Otočte předním nastavovacím kolečkem ve směru hodinových ručiček nebo
- ▶ Stiskněte joystick, palcový otočný volič nebo tlačítko **PLAY**



OZNAČENÍ/OHODNOCENÍ SNÍMKŮ

Snímky mohou být označeny jako oblíbené. Na základě toho je možné takové snímky rychleji najít nebo zjednodušit pozdější proces mazání několika snímků najednou. Označování je možné ve standardním zobrazení i v přehledu zobrazení.

Pro označení snímku

- ▶ Stiskněte funkční tlačítko **4**

nebo

- ▶ Stiskněte joystick nahoru
 - Snímek bude označen jako ★. Symbol se zobrazuje v záhlaví zcela vpravo při zobrazení v normální velikosti a v levém horním rohu zmenšených snímků v přehledu zobrazení.

Pro zrušení označení

- ▶ Stiskněte funkční tlačítko **4**

nebo

- ▶ Stiskněte joystick dolů
 - Označení ★ zmizí.

Upozornění

- Na přehledovém zobrazení je označování možné pouze pomocí funkčního tlačítka.

SMAZÁNÍ SNÍMKŮ

Při mazání snímků existují různé možnosti:

- smazat jednotlivé snímky
- smazat více snímků
- smazat všechny neoznačené/neohodnocené snímky
- smazat všechny snímky

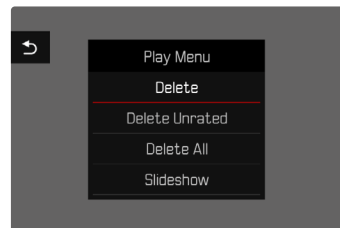

Důležité

- Po smazání snímků není možné tyto znovu zobrazit.

SMAZÁNÍ JEDNOTLIVÝCH SNÍMKŮ

- ▶ Stiskněte **MENU**-tlačítko
- ▶ V menu prohlížení zvolte **Delete**
 - Zobrazí se obrazovka pro smazání.



- ▶ Zvolte symbol mazání  (klikněte přímo na symbol nebo stiskněte **FN**-tlačítko)
 - Během procesu mazání bliká kontrolka LED. Může to chvíli trvat.
 - Poté se objeví následující snímek. Nenachází-li se na vložené paměťové kartě žádný další snímek, objeví se hlášení: **No valid picture to play.**

Pro přerušení procesu mazání a zpět k normálnímu režimu prohlížení

- ▶ Zvolte symbol návratu  (klikněte přímo na symbol nebo stiskněte **PLAY**-tlačítko)

Upozornění

- Displej mazání nelze vyvolat z přehledového displeje, protože funkce nabídky **Delete** nabídky zobrazení není v tomto kontextu k dispozici.
- Funkce „Listovat“ a „Zvětšit“ jsou k dispozici i tehdy, když je aktivní obrazovka procesu mazání.

SMAZÁNÍ VÍCE SNÍMKŮ

V přehledu mazání s dvanácti redukovánými snímky lze označit a následně smazat několik snímků najednou. Lze to docílit dvěma způsoby.

- ▶ Otočte předním nastavovacím kolečkem proti směru hodinových ručiček
 - Zobrazí se přehled zobrazení.
- ▶ Stiskněte **MENU**-tlačítko
- ▶ V menu prohlížení zvolte **Delete Multi**
 - Zobrazí se přehled smazání.

nebo

- ▶ Stiskněte **MENU**-tlačítko
- ▶ V menu prohlížení zvolte **Delete**
 - Zobrazí se obrazovka pro smazání.
- ▶ Otočte předním nastavovacím kolečkem proti směru hodinových ručiček
 - Zobrazí se přehled smazání.





Na tomto displeji lze zvolit libovolný počet snímků.

Pro zvolení mazání snímků

- ▶ Zvolte požadovaný snímek
- ▶ Stiskněte joystick/palcový otočný volič

nebo

- ▶ Klikněte na požadovaný snímek
 - Snímky vybrané ke smazání jsou označeny červeným symbolem mazání ☒.

Pro smazání zvolených snímků

- ▶ Zvolte symbol mazání ☒ (klikněte přímo na symbol nebo stiskněte **FN**-tlačítko)
 - Objeví se výzva **Do you want to delete all marked files?**.
- ▶ Zvolte **Yes**

Pro přerušení procesu mazání a zpět k normálnímu režimu prohlížení

- ▶ Zvolte symbol návratu ↶ (klikněte přímo na symbol nebo stiskněte **PLAY**-tlačítko)

SMAZÁNÍ VŠECH SNÍMKŮ

- ▶ Stiskněte **MENU**-tlačítko
- ▶ V nabídce prohlížení zvolte **Delete All**

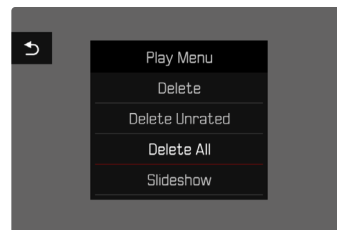

- Objeví se výzva **Do you want to delete all files?**.

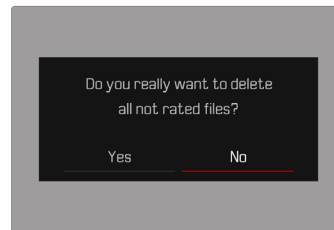

- ▶ Zvolte **Yes**

Upozornění

- Po úspěšném vymazání se zobrazí hlášení **No valid picture to play**. Pokud se smazání nezdařilo, zobrazí se znovu původní snímek. Při mazání několika nebo všech snímků se může dočasně zobrazit displej s hlášením z důvodu času potřebného ke zpracování dat.

SMAZÁNÍ NEOHODNOCENÝCH SNÍMKŮ

- ▶ Stiskněte **MENU**-tlačítko
- ▶ V menu prohlížení zvolte **Delete Unrated**

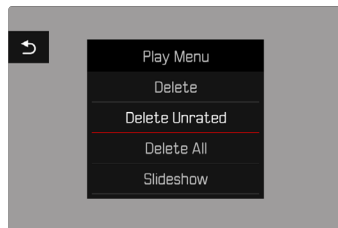

- Objeví se výzva **Do you really want to delete all not rated files?.**
- ▶ Zvolte **Yes**
- Během mazání bliká kontrolka LED. Může to chvíli trvat. Poté se objeví následující označení snímek. Nenachází-li se na vložené paměťové kartě žádný další snímek, objeví se hlášení **No valid picture to play.**

NÁHLED POSLEDNÍHO SNÍMKU

Snímky je možné nechat automaticky zobrazit přímo po pořízení snímku. Tato funkce umožňuje kontrolu pořízeného snímku. Může být nastavena doba trvání automatických zobrazení.

- ▶ V hlavní nabídce zvolte **Auto Review**
- ▶ V podnabídce zvolte požadovanou funkci resp. dobu trvání (**Off**, **1 s**, **3 s**, **5 s**, **Permanent**, **Shutter button pressed**)

Permanent: Poslední pořízený snímek bude zobrazen tak dlouho, dokud nebude ukončeno automatické prohlížení stisknutím **PLAY**-tlačítka nebo dotykem spouště.

Shutter button pressed: Poslední snímek se zobrazí, dokud je tlačítko spouště stisknuté.

Upozornění

- Po dobu náhledu se různé prvky ovládání vrací do normálního režimu prohlížení a provádějí jejich tamní funkci. Poté zůstane fotoaparát v režimu prohlížení, než jej ukončíte.
- Označení a mazání je možné pouze v normálním režimu prohlížení, nikoliv během automatického prohlížení.
- Pokud jste fotografovali pomocí funkce sériový snímek nebo intervalový snímek, bude zobrazen poslední snímek série a to již během procesu ukládání na kartu.
- Automatické prohlížení může být u časově pevně stanovené doby zobrazení (**1 s**, **3 s**, **5 s**) stisknutím **PLAY**-tlačítka nebo dotykem spouště předčasně ukončeno.

DIASHOW

V režimu prohlížení lze vyvolat funkci prezentace, při které se uložené záznamy automaticky zobrazují jeden po druhém. Můžete si vybrat, zda se mají zobrazit všechny záznamy (**Play All**), jen fotografie (**Pictures only**), nebo jen videa (**Videos only**). U fotografií můžete zvolit, jak dlouho se mají jednotlivé snímky zobrazovat (**Duration**).

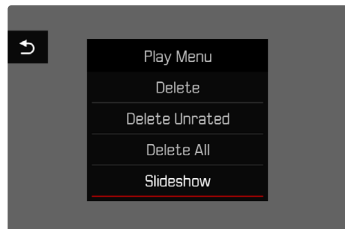

NASTAVENÍ DOBY TRVÁNÍ

- ▶ Stiskněte **MENU**-tlačítko
- ▶ V menu prohlížení zvolte **Slideshow**
- ▶ Zvolte **Duration**
- ▶ Zvolte požadovanou dobu trvání (**1 s**, **2 s**, **3 s**, **5 s**)

SPUŠTĚNÍ DIASHOW

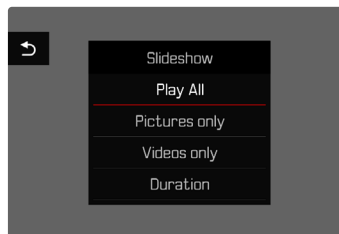

- ▶ Stiskněte **MENU**-tlačítko
- ▶ V menu prohlížení zvolte **Slideshow**
- ▶ Zvolte požadované nastavení (**Play All**, **Pictures only**, **Videos only**)
 - Diashow se automaticky spustí se zvolenými snímky a běží v nekonečné smyčce, dokud se nezastaví.

UKONČENÍ DIASHOW

- ▶ Stiskněte **PLAY**-tlačítko
- nebo
- ▶ Klikněte na spoušť
 - Fotoaparát se přepne do příslušného provozního režimu.

Upozornění

- Do zahájení přehrávání se může během přípravy dat krátce zobrazit přechodový displej.
- Nastavení v položce **Duration** zůstanou zachována i po vypnutí fotoaparátu.





NASTAVENÍ VIDEO

FORMÁT SNÍMAČE

Lze použít obrazové informace z celého snímače 35 mm nebo jen částečně v závislosti na formátu APS-C. To je užitečné například při omezené kapacitě paměti nebo při použití objektivu určeného pro formát APS-C.

Tovární nastavení: **35 mm**

▶ V hlavní nabídce zvolte **Sensor Format**

▶ Zvolte požadované nastavení

(**35 mm**, **APS-C**)

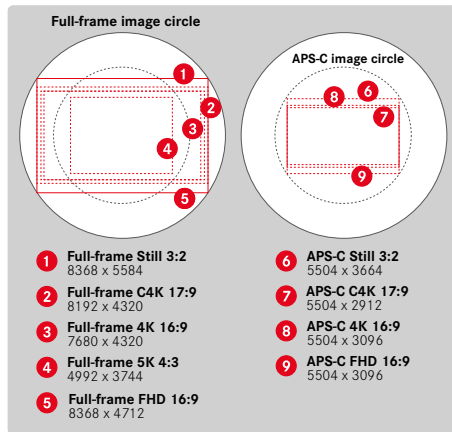

Upozornění

- Při zablokování objektivu určeného pro APS-C, bude nastavení automaticky nastaveno na APS-C.

FORMÁT SOUBORU

Videa lze nahrávat ve formátech MOV nebo MP4.

V závislosti na formátu souboru lze nastavit různé kombinace rozlišení a snímkové frekvence. Nastavení se provádí samostatně. Díky tomu je například možné zvolit kombinaci **C4K / 29.97 fps** a pro formát MP4 kombinaci **FHD / 59.94 fps**. Při změně formátu souboru se pak automaticky vyvolá odpovídající nastavení formátu videa.

Upozornění

- Formát souboru lze změnit na stavové obrazovce, aniž by bylo nutné provádět další (znovu) nastavení.

FORMÁT VIDEO

K dispozici jsou následující kombinace rozlišení a snímkové frekvence:

Snímková frekvence	Rozlišení (formát souboru)			
	5K	C4K	4K	FHD
23,98 sn./s	MOV	MOV	MOV + MP4	MOV + MP4
24 sn./s		MOV	MOV	
25 sn./s	MOV	MOV	MOV + MP4	MOV + MP4
29,97 sn./s	MOV	MOV	MOV + MP4	MOV + MP4
47,95 sn./s		MOV	MOV	
48 sn./s		MOV	MOV	
50 sn./s		MOV	MOV + MP4	MOV + MP4
59,94 sn./s		MOV	MOV + MP4	MOV + MP4
100 sn./s				MOV
119,88 sn./s				MOV
Slow Motion	100 sn./s			MOV + MP4
	120 sn./s			MOV + MP4
	150 sn./s			MOV + MP4
	180 sn./s			MOV + MP4

DOSTUPNÁ ROZLIŠENÍ

K dispozici jsou různá rozlišení a z nich odvozené poměry stran (v závislosti na formátu souboru záznamu).

Formát snímače	Formát souboru	Dostupná rozlišení	
35 mm	MOV	5K	4992 x 3744
		C4K	4096 x 2160
	MOV + MP4	4K	3840 x 2160
		FHD	2790 x 1572
APS-C	MOV	C4K	5504 x 2912
	MOV + MP4	4K	5504 x 3096
		FHD	2752 x 1548

DOSTUPNÁ SNÍMKOVÁ FREKVENCE

V závislosti na zvoleném rozlišení si můžete vybrat až z 11 různých snímkových frekvencí od 23,98 sn./s do 180 sn./s. Snímkové frekvence od 100 sn./s do 180 sn./s umožňují zpomalený záznam různou rychlostí.



NASTAVENÍ FORMÁTU VIDEO

Tovární nastavení: formát souboru MOV, rozlišení 4K, snímková frekvence 29,97 sn./s

MOV

- ▶ V hlavní nabídce zvolte **Video Format / Resolution**
- ▶ Zvolte **MOV**
- ▶ Zvolte požadované rozlišení
(**5K**, **C4K**, **4K**, **FHD**, **FHD Slow Motion**)
- ▶ Zvolte požadovanou snímkovou frekvenci

MP4

- ▶ V hlavní nabídce zvolte **Video Format / Resolution**
- ▶ Zvolte **MP4**
- ▶ Zvolte požadované rozlišení
(**4K**, **FHD**, **FHD Slow Motion**)
- ▶ Zvolte požadovanou snímkovou frekvenci

Upozornění

- Seznam dostupných rozlišení ve fotoaparátu obsahuje další informace, např. o komprimaci videa.

VIDEO LOOK

VLASTNOSTI OBRAZU

Vlastnosti obrazu videozáznamů lze snadno změnit pomocí několika parametrů. Tyto jsou shrnuty v předem definovaných profilech **Video Style**.

KONTRAST

Nastavení kontrastu, tzn. rozdílu mezi světlými a tmavými částmi snímku, určuje, jestli bude mít obraz spíše „mdlý“ nebo „oslavný“ efekt. Zvýšení či snížení tohoto rozdílu ovlivní kontrast, takže některé části obrazu budou reprodukovány více či méně světleji.

OSTROST

Dojem ostrého obrazu je silně ovlivněný ostrotí okrajů, tzn. jak krátký je přechod mezi světlými a tmavými okraji v obraze. Rozšířením nebo zúžením těchto oblastí lze tudíž také změnit dojem ostroti.

SYTOST BAREV

Sytost barevného obrazu určuje, jestli budou barvy v obraze působit spíše „bledě“ a pastelově nebo „křiklavě“ a pestře. Světelné a povětrnostní podmínky (mlha/jasno) jsou sice dané, nicméně můžete změnit způsob vykreslení obrazu.

SVĚTLÉ OBLASTI/TMAVÉ OBLASTI

V závislosti na zvolené expozici a dynamickém rozsahu objektu nemusí být detaily ve světlých nebo tmavých oblastech zřetelně viditelné. Parametry **Highlight** a **Shadow** umožňují diferencované ovládání více či méně exponovaných oblastí. Pokud je například část objektu ve stínu, může vyšší nastavení **Shadow** napomoci tyto oblasti zesvětlit a usnadnit tak viditelnost detailů. Naopak stávající stíny nebo zvláště světlé oblasti mohou být také zesíleny z konstrukčních důvodů. Pozitivní hodnoty zasáhnou postižené oblasti, negativní hodnoty je ztmaví.

PROFIL VIDEO

PROFILY BARVY

Pro barevné záznamy jsou k dispozici 3 předem definované profily:

- STD ^{AI} **Standard**
- VIV ^{AI} **Vivid**
- NAT ^{AI} **Natural**

- ▶ V hlavní nabídce zvolte **Video Style**
- ▶ Zvolte požadovaný profil

ČERNOBÍLÉ PROFILY

Kromě toho jsou k dispozici dva profily pro černobílé záznamy:

- BW ^{AI} **Monochrome**
- BW ^{AI} **Monochrome High Contrast**

- ▶ V hlavní nabídce zvolte **Video Style**
- ▶ Zvolte požadovaný profil

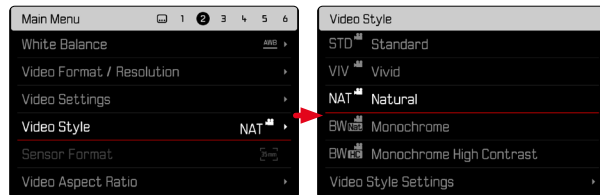

Upozornění

- Funkce **Video Style** není k dispozici, pokud je pod položkou **Video-Gamma** zvoleno jiné nastavení než **Off**.

INDIVIDUALIZACE PROFILŮ VIDEO

Parametry lze upravit pro všechny dostupné profily (Saturation pouze pro barevné profily). Podrobnosti k ovládání nabídky, viz str. 68.

- ▶ V hlavní nabídce zvolte **Video Style**
- ▶ Zvolte **Video Style Settings**
- ▶ Zvolte požadovaný profil
- ▶ Zvolte **Contrast**/**Highlight**/**Shadow**/**Sharpness**/**Saturation**
- ▶ Zvolte požadovaný stupeň (-2, -1, 0, +1, +2)

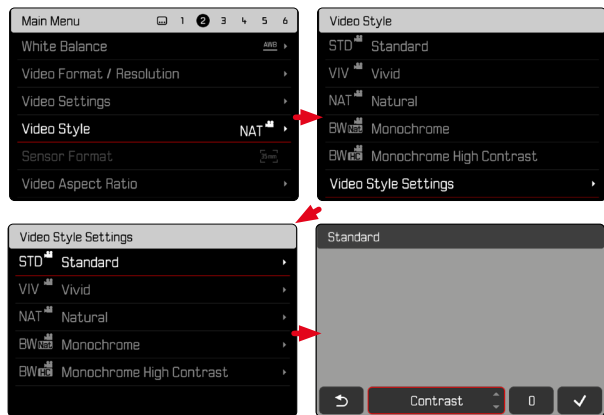

NASTAVENÍ AUDIO

MIKROFON

Citlivost vestavěného mikrofonu lze nastavit.

Tovární nastavení: **0 dB**

- ▶ V hlavní nabídce zvolte **Video Settings**
- ▶ Zvolte **Microphone Gain**
- ▶ Zvolte požadovaný stupeň (Off, +6 dB, +5 dB, +4 dB, +3 dB, +2 dB, +1 dB, 0 dB, -1 dB, -2 dB, -3 dB, -4 dB, -5 dB, -6 dB, -7 dB, -8 dB, -9 dB, -10 dB, -11 dB, -12 dB)

Upozornění

- Funkce automatického zaostřování i ruční nastavení vzdálenosti vytvářejí šumy, které se rovněž zaznamenávají.
- Při nastavení na **Off** nenásleduje žádný audiozáznam. Na znamení toho se symbol úrovně záznamu odpovídajícím způsobem změní na .

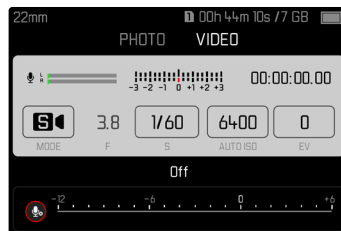



SNÍŽENÍ HLUKU VĚTRU

Snížení hluku větru lze nastavit zvlášť pro interní a externí mikrofon.

INTERNÍ MIKROFON

Tovární nastavení: **Low**

- ▶ V hlavní nabídce zvolte **Video Settings**
- ▶ Zvolte **Wind Noise Reduction**
- ▶ Zvolte **Internal Microphone**
- ▶ Zvolte požadované nastavení (**High**, **Low**, **Off**)

EXTERNÍ MIKROFON

Tovární nastavení fotoaparátu: **Off**

- ▶ V hlavní nabídce zvolte **Video Settings**
- ▶ Zvolte **Wind Noise Reduction**
- ▶ Zvolte **External Microphone**
- ▶ Zvolte požadované nastavení (**High**, **Low**, **Off**)

ČASOVÝ KÓD

Časový kód je soubor dat, který je generován a zaznamenáván souběžně s obrazovými a zvukovými daty. Umožňuje časově správné přiřazení obrazových a zvukových signálů i po střihu nebo po pozdějším odděleném zpracování. Zvolit lze režim časového režimu a doby spuštění.

REŽIM ČASOVÉHO KÓDU

Když je aktivní nastavení časového kódu, informace o čase se zapisují do metadat nahraného videosouboru.

Tovární nastavení fotoaparátu: **Off**

Off	Časování začíná v 00:00:00.00 pro každý záznam.
Free Run	Čas běží nepřetržitě bez ohledu na to, zda se pořizuje záznam, nebo ne.
Rec Run	Čas běží pouze během záznamu. Po skončení záznamu se zastaví a pokračuje dalším záznamem.

- ▶ V hlavní nabídce zvolte **Video Settings**
- ▶ Zvolte **Time Code**
- ▶ Zvolte **Mode**
- ▶ Zvolte požadované nastavení (**Off**, **Free Run**, **Rec Run**)

ČAS SPUŠTĚNÍ

Čas spuštění lze vynulovat nebo ručně nastavit na určitou hodnotu, např. při záznamu s více fotoaparáty. Kromě toho je možné určit časový kód nastavený ve fotoaparátu jako hodinový čas.

- ▶ V hlavní nabídce zvolte **Video Settings**
- ▶ Zvolte **Time Code**
- ▶ Zvolte **Start Time**
- ▶ Zvolte požadované nastavení
(**Reset Timecode**, **Manual**, **Camera Time**)

Pokud je vybrána možnost **Manual**, lze nastavit požadovaný čas spuštění ve formátu hodina:minuta:sekunda:rámec.

VIDEO-GAMMA

Video-Gamma lze nastavit na HLG a L-Log nebo zcela deaktivovat.

Off	Optimalizace přehrávání kompatibilní se všemi monitory / televizory podle standardu BT.709.
HLG	Optimalizace pro UHD televizory s HDR.
L-Log	Optimalizace pro profesionální dodatečnou úpravu jako např. Color Grading.

Tovární nastavení fotoaparátu: **Off**

- ▶ V hlavní nabídce zvolte **Video Settings**
- ▶ Zvolte **Video Gamma**
- ▶ Zvolte požadované nastavení
(**Off**, **HLG**, **L-Log**)

Upozornění

- **Video Gamma** není za níže uvedených podmínek k dispozici:
 - Záznamy ve formátu MP4
 - Záznamy v 8 bit
 - Zpomalené záznamy
- Při použití **Video-Gamma** nejsou následující funkce k dispozici:
 - **iDR**
 - **Video Style**



NASTAVENÍ HLG

Ostrost a sytost lze nastavit. Tovární nastavení je v obou případech na střední hodnotu 0.

- ▶ V hlavní nabídce zvolte **Video Settings**
- ▶ Zvolte **Video Gamma**
- ▶ Zvolte **Settings**
- ▶ Zvolte **HLG**
- ▶ Zvolte **Sharpness** resp. **Saturation**
- ▶ Zvolte požadované nastavení (-2, -1, 0, +1, +2)

NASTAVENÍ L-LOG

Pro L-Log lze nastavit ostrost. Kromě toho lze použít různé LUT-profilů jako náhled. Uložených záznamů se to netýká.

OSTROST

Tovární nastavení: -2

- ▶ V hlavní nabídce zvolte **Video Settings**
- ▶ Zvolte **Video Gamma**
- ▶ Zvolte **Settings**
- ▶ Zvolte **L-Log**
- ▶ Zvolte **Sharpness**
- ▶ Zvolte požadované nastavení (-2, -1, 0, +1, +2)

NASTAVENÍ/SPRÁVA LUT-PROFILŮ

Aby bylo možné optimálně přizpůsobit LUT-náhled vašim vlastním představám, lze do fotoaparátu importovat individuálně definované profily LUT.

- ▶ V hlavní nabídce zvolte **Video Settings**
- ▶ Zvolte **Video Gamma**
- ▶ Zvolte **Settings**
- ▶ Zvolte **L-Log**
- ▶ Zvolte **Custom LUT**
 - Zobrazí se seznam se šesti paměťovými místy. Tři paměťová místa jsou vyhrazena pro použití s výstupem HDMI a tři pro použití ve fotoaparátu (monitor / EVF).
 - Obsazená paměťová místa zobrazují uložený LUT-profil. Nevyužitá paměťová místa jsou označena jako **Free**.

PŘÍKLAD

Následně je pro všechny obrázky použito zobrazené přiřazení. Dvě pozice profilu pro zobrazení ve fotoaparátu (monitor / EVF) jsou obsazeny, všechny ostatní jsou volné.

Custom LUT	
LUT 1 (EVF-LCD)	Sepia 12 ▶
LUT 1 (HDMI)	Unused ▶
LUT 2 (EVF-LCD)	Steel ▶
LUT 2 (HDMI)	Unused ▶
LUT 3 (EVF-LCD)	Unused ▶
LUT 3 (HDMI)	Unused ▶

Pro import vlastního LUT-profilu

- ▶ LUT-profil stahujte nebo exportujte jako CUBE
- ▶ Soubor vhodně pojmenujte (název souboru max. 8 znaků, koncovka „.cube“)
 - Tento název (bez koncovky) se po importu ve fotoaparátu zobrazí jako název profilu. Dodatečná změna ve fotoaparátu není možná.
- ▶ Uložte jej na paměťovou kartu
 - Soubor by měl být uložen v horní rovině paměťové karty (ne v podsložce).
- ▶ Vložte paměťovou kartu do fotoaparátu
- ▶ Zvolte požadované paměťové místo
 - Pokud není k dispozici žádné volné paměťové místo, je třeba nejprve odstranit existující profil.
 - Zobrazí se dialog importu. Zobrazuje soubory nalezené na paměťové kartě.

LUT 1 (EVF-LCD)
BI-By LC
BI-By HC
Sepia 12
Steel
WarmDawn
Vintage

- Pokud nenalezne fotoaparát žádné kompatibilní soubory, zobrazí se hlášení **Import Failed**.
- ▶ Zvolte požadovaný profil k importu
- ▶ Zvolte **Yes**



Upozornění

- Importovat lze jen LUT-profilů s koncovkou „.cube“.
- Soubory s koncovkou „.cube“ **nebudou** rozpoznány. Před uložením na SD kartu je možné je jednoduše přejmenovat.
- Názvy souborů mohou mít až 8 znaků (včetně mezer).
- Nekompatibilní soubory nejsou rozpoznány.
- Lze zobrazit maximálně šest profilů uložených na paměťové kartě. Profily nalezené na kartě jsou seřazeny chronologicky sestupně: naposledy uložený profil se zobrazí nahoře.
- Ve výjimečných případech může určitá kombinace paměťové karty a počítače znamenat, že v jednom vyhledávání lze najít pouze tři soubory profilu.
- Pokud jsou vloženy dvě paměťové karty a na obou jsou kompatibilní soubory, zohlední se pouze soubory na SD1.

Pro uvolnění jednoho místa v paměti

- ▶ Zvolte požadovaný profil
 - Zobrazí se dialog mazání.

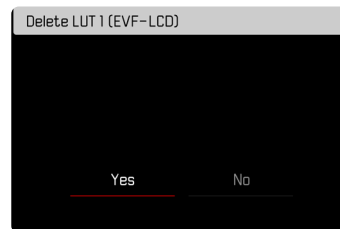

- ▶ Zvolte **Yes**

Upozornění

- Předem definované profily **Natural** a **Classic** nelze vymazat.
- Profil nelze vymazat, pokud se zrovna používá.

POUŽITÍ LUT-PROFILŮ

ZMĚNA VÝSTUPNÍHO KANÁLU

Můžete si vybrat, zda má být LUT-profil použit na výstup přes HDMI nebo na výstup na fotoaparátu (displej/EVF).

- ▶ V hlavní nabídce zvolte **Video Settings**
- ▶ Zvolte **Video Gamma**
- ▶ Zvolte **Settings**
- ▶ Zvolte **L-Log**
- ▶ Zvolte **Output**
- ▶ Zvolte požadované nastavení (EVF-LCD, HDMI)

Upozornění

- Bod nabídky **Output** není k dispozici, pokud bylo pod **LUT Profile** zvoleno nastavení **Off**.

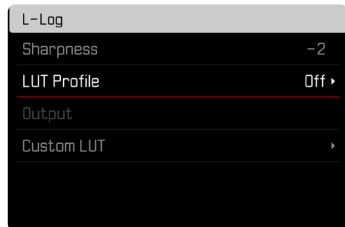

Při přepínání mezi dvěma výstupními kanály je zachováno nastavení zvoleného paměťového místa. Vzhledem k tomu, že lze v závislosti na výstupním kanálu uložit různé profily na dvě odpovídající paměťová místa, lze vybrat také jiný profil nebo prázdné paměťové místo. Odpovídajícím způsobem se změní vedle položky nabídky **LUT-Profile** název aktivního profilu. Toto neplatí pro přednastavené profily, které jsou k dispozici pro oba výstupní kanály na stejném paměťovém místě.





ZVOLENÍ LUT-PROFILU

Kromě dvou předdefinovaných LUT-profilů jsou k dispozici tři další paměťová místa pro samostatně definované LUT-profilů.

- ▶ V hlavní nabídce zvolte **Video Settings**
- ▶ Zvolte **Video Gamma**
- ▶ Zvolte **Settings**
- ▶ Zvolte **L-Log**
- ▶ Zvolte **LUT Profile**
 - Zobrazí se seznam dostupných profilů pro aktivní výstupní kanál.
- ▶ Zvolte požadované nastavení (**Off**, **Natural**, **Classic**, **LUT 1**, **LUT 2**, **LUT 3**)

Upozornění

- Neobsazená paměťová místa se zobrazí na seznamu jako **LUT 1**, **LUT 2** a **LUT 3**. Pokud je paměťové místo obsazeno s vlastním LUT-profilem, zobrazí se místo toho jeho jméno.

Seznam volitelných LUT-profilů závisí na aktuálně vybraném výstupním kanálu (fotoaparát / HDMI). Tento je zobrazen vedle nabídky menu **Output**. Při nastavení na **HDMI** se zobrazí na seznamu volby dostupné profily pro výstup HDMI, a obdobně se u nastavení na **EVF-LCD** zobrazí profily dostupné pro zobrazení ve fotoaparátu.

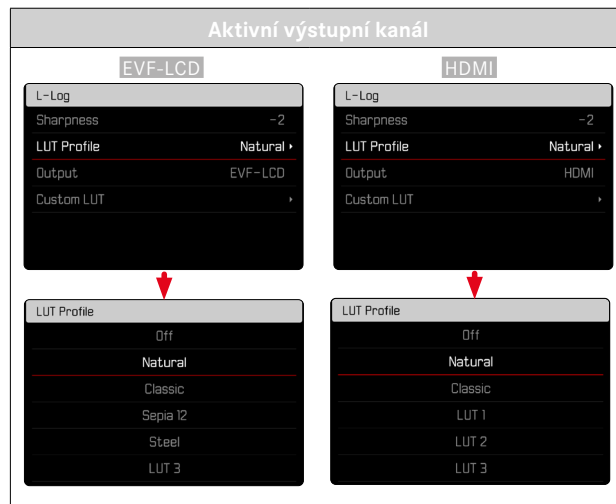

STABILIZACE VIDEOA

Pro videozáznamy je kromě optické stabilizace, kterou poskytují vhodně vybavené objektivy, k dispozici funkce digitální stabilizace, která je na optické stabilizaci nezávislá a lze ji použít s jakýmkoli objektivem. Tato funkce je užitečná zejména při použití objektivů bez funkce OIS.

Tovární nastavení: **On**

- ▶ V hlavní nabídce zvolte **Image Stabilization**
- ▶ Zvolte **On/Off**

Upozornění

- Funkce **Panning Mode** je v režimu videa pevně nastaven na **Normal**. Chvění fotoaparátu ve všech směrech (horizontální, vertikální, rotační) je automaticky korigováno.

DYNAMICKÝ ROZSAH

Rozsah kontrastu motivu zahrnuje všechny úrovně jasu od nejsvětějšího po nejtmaší bod na obrázku. Pokud je kontrastní rozsah motivu menší než dynamický rozsah fotoaparátu, lze senzorem zaznamenat všechny úrovně jasu. V případě velkých rozdílů v jasu motivu (např. fotografie interiérů se světlými okny na pozadí, fotografie krajiny s tmavými oblastmi a velmi jasnou oblohou), fotoaparát se nepoužívá kvůli omezenému dynamickému rozsahu schopnému reprodukovat celý kontrastní rozsah motivu. Výsledkem je ztráta informací v „okrajových oblastech“ (podexponování a přeexponování).



FUNKCE iDR

Funkce **iDR** (Intelligent Dynamic Range) umožňuje optimalizaci tmavých oblastí. Detaily jsou takto lépe rozpoznatelné.



Zda by měla optimalizace tmavých míst proběhnout a do jaké míry, lze určit předem (**High**, **Standard**, **Low**, **Off**). Při nastavení **Auto** zvolí fotoaparát automaticky v závislosti na rozsahu kontrastu motivu vhodné nastavení.

Kromě tohoto závisí účinek na nastavení expozice. Tato funkce probíhá nejlépe v souvislosti s nízkými hodnotami ISO a krátkou dobou expozice. Při vyšších hodnotách ISO a / nebo nižších dobách expozice je efekt menší.

Tovární nastavení: **Auto**

- ▶ V hlavní nabídce zvolte **iDR**
- ▶ Zvolte požadované nastavení (**Auto**, **High**, **Standard**, **Low**, **Off**)

Upozornění

- Optimalizací tmavých oblastí se rozdíly ve velmi světlých oblastech mírně sníží.

SPRÁVA DAT

SEGMENTOVANÝ ZÁZNAM

Video ve formátu MOV lze během záznamu automaticky rozdělit na jednotlivé soubory o délce jedné minuty a uložit. To znamená, že nahrávky jsou lépe chráněny před ztrátou v důsledku technických chyb během procesu zápisu, pokud se nahrávání přeruší. Všechny části, které již byly zcela uloženy, jsou poté zachovány.

Tovární nastavení fotoaparátu: **Off**

- ▶ V hlavní nabídce zvolte **Video Settings**
- ▶ Zvolte **Segmented Video**
- ▶ Zvolte **On/Off**

Upozornění

- Pokud je formát videa nastaven na **MP4**, není tato funkce k dispozici.
- Jednotlivé záznamy se během přehrávání nepřehrávají automaticky jeden po druhém.
- Pro segmentaci je rozhodující doba přehrávání dokončeného záznamu. Zpomalené záznamy jsou odpovídajícím způsobem rozděleny tak, že hotové záznamy jsou dlouhé asi jednu minutu.



FORMÁTOVÁNÍ PAMĚŤOVÉ KARTY

Paměťové karty, které jste již používali s tímto fotoaparátem, většinou nepotřebují formátovat. Vložíte-li však do fotoaparátu paměťovou kartu, kterou používáte poprvé, měla by být zformátována. Doporučujeme občas paměťové karty formátovat, jelikož zbytková data (doprovázející informace ke snímkům) mohou snížit jejich kapacitu. Obě paměťové karty jsou formátovány samostatně.

- ▶ V hlavní nabídce zvolte **Format Card**
- ▶ Zvolte **Format SD Card 1** nebo **Format SD Card 2**
- ▶ Potvrďte výběr
 - Spodní stavová kontrolka bliká během procesu.

Upozornění

- Během probíhajícího procesu fotoaparát nikdy nevypínejte.
- Během formátování paměťové karty se **veškerá** uložená data ztratí. Ochrana proti smazání nastavená na jednotlivých snímcích **nezabrání** jejich smazání při formátování.
- Veškeré nahrávky proto pravidelně přenášejte na bezpečné velkokapacitní paměťové médium, jako je např. pevný disk počítače.
- Jednoduchý formátovací proces nejprve nezničí existující data na kartě nenávratně. Smazán bude pouze seznam, což znamená, že data již nebudou přímo dostupná. Přístup k těmto datům lze obnovit pomocí odpovídajícího softwaru. Skutečně a nenávratně smazána jsou jen ta data, která byla přepsána daty novými.
- Paměťovou kartu znovu zformátujte, pokud byla předtím zformátována v jiném zařízení jako např. v počítači.
- Pokud nelze paměťovou kartu zformátovat, kontaktujte prosím svého prodejce nebo Leica Customer Care (viz str. 298) a požádejte o pomoc.



STRUKTURA DAT

STRUKTURA SLOŽEK

Soubory (= nahrávky) jsou na paměťových kartách uloženy do automaticky generovaných složek. První tři znaky označují číslo složky (číslovky), posledních pět znaků označuje název složky (písmena). První složka dostane označení „100LEICA“, druhá „101LEICA“. Nová složka je vždy označena následujícím dostupným číslem, nejvyšší počet složek je 999.

STRUKTURA SOUBORŮ

Označení souborů v těchto složkách se skládají z jedenácti znaků. V továrním nastavení se první soubor jmenuje „L1000001.XXX“, druhý „L1000002.XXX“ atd. Počáteční písmeno je volitelné, tovární nastavení „L“ označuje značku fotoaparátu. První tři číslice jsou identické s aktuálním číslem složky. Následující čtyři číslice představují číslo souboru v pořadí po sobě. Po dosažení čísla souboru 1000 se automaticky vytvoří nová složka, ve které začne číslování opět od 0001. Poslední tři místa za tečkou označují formát souboru (MOV nebo MP4).

Upozornění

- Při použití paměťových karet, které nebyly formátovány tímto fotoaparátem, začne číslování souborů opět od 0001. Jestliže se ale na paměťové kartě vyskytuje soubor s vyšším číslem, bude číslování pokračovat od tohoto čísla.
- Po dosažení čísla složky 999 i souboru 1000 se na displeji objeví varování a veškeré číslování musí být vráceno do základního nastavení.
- Chcete-li číslo složky vrátit zpět na 100, je nutné zformátovat paměťovou kartu. Přímou poté pak vraťte číslo obrazu do původního nastavení.



ZMĚNA NÁZVU SOUBORU

- ▶ V hlavní nabídce zvolte **Camera Settings**
- ▶ Zvolte **Edit File Name**
 - Objeví se podnabídka s klávesnicí.
 - Vstupní řádek obsahuje tovární nastavení „L“ jako první písmeno názvu souboru. Jen toto písmeno lze změnit.
- ▶ Zadejte požadované písmeno (viz str. 65)
- ▶ Potvrďte

Upozornění

- Změna názvu souboru platí pro všechny následující nahrávky resp. až do provedení další změny. Pořadové číslo se tím nezmění; může se ale stát, že se po vytvoření nové složky opět obnoví.
- Při obnovení továrního nastavení se počáteční písmeno automaticky resetuje na „L“.
- Malá písmena nejsou k dispozici.

VYTVOŘENÍ NOVÉ SLOŽKY

- ▶ V hlavní nabídce zvolte **Camera Settings**
- ▶ Zvolte **Reset Image Numbering**
 - Objeví se odpovídající výzva.
- ▶ Vytvoření nové složky potvrďte (**Yes**) nebo zrušte (**No**)

Upozornění

- Část názvu nové složky (počáteční písmeno) zůstane oproti té předchozí nezměněna; číslování souborů v této složce začne znovu od 0001.

OZNAČENÍ INFORMACÍ O OCHRANĚ AUTORSKÝCH PRÁV

Pomocí zadání textu nebo jiných znaků Vám tento fotoaparát umožňuje, označit si Vaše video soubory.

K tomu je možné zadat informace o maximálně 20 znacích a to ke každé nahrávce ve 2 kategoriích.

- ▶ V hlavní nabídce zvolte **Camera Information**
- ▶ V podnabídce zvolte **Copyright Information**
- ▶ Navolte **Copyright**-funkci (**On**)
- ▶ V podnabídce zvolte **Information/Artist**
 - Objeví se podnabídka s klávesnicí.
- ▶ Zadejte požadované informace (viz str. 65)
- ▶ Potvrďte



PŘENOST DAT

Přenos dat do mobilního zařízení je možné provést pomocí aplikace Leica FOTOS. Alternativně lze přenos provést pomocí čtečky karet nebo pomocí kabelu USB.

PŘES LEICA FOTOS

- ▶ Viz kapitola „Leica FOTOS“ (str. 264)

PŘES USB-KABEL

Fotoaparát podporuje různé způsoby přenosu (PTP a režim velkokapacitního úložiště). Požadovaný režim lze trvale nastavit nebo nově zvolit pro každé připojení.

Tovární nastavení: **PTP**

- ▶ V hlavní nabídce zvolte **Camera Settings**
- ▶ Zvolte **USB-Mode**
- ▶ Zvolte požadované nastavení
(**Mass Storage**, **PTP**, **Select on connection**)

Upozornění

- Pro přenos větších souborů doporučujeme použít čtečku paměťových karet.
- Dokud probíhá přenos dat, nesmí být připojení USB přerušeno, jinak může dojít ke „zhroutilí“ počítače a/nebo fotoaparátu a dokonce i k nenapravitelnému poškození paměťové karty.
- Dokud jsou data přenášena, nesmí se fotoaparát vypínat ani sám vypínat z důvodu klesající kapacity baterie, jinak může dojít ke „zhroutilí“ počítače. Ze stejného důvodu nesmí být baterie v žádném případě vyjmuta, pokud je připojení aktivováno.



PRAKTICKÁ PŘEDNASTAVENÍ

TOUCH-AF

Pomocí Touch-AF lze měřicí pole AF přímo umístit.

Tovární nastavení: **On**

- ▶ V hlavní nabídce zvolte **Camera Settings**
- ▶ Zvolte **Touch AF**
- ▶ Zvolte **On/Off**

Pro umístění měřicího pole AF

- ▶ Dotkněte se krátce displeje na požadovaném místě

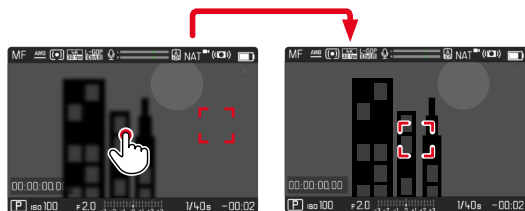

Pro posunutí měřicího pole zpět do středu displeje

- ▶ Dotkněte se krátce displeje

Upozornění

- Tato funkce je k dispozici u následujících metod měření AF: **Spot**, **Field**, **Zone**, **Tracking** a **Face/Body Detection**.
- U metod měření **Spot**, **Field**, **Zone** a **Face/Body Detection** se zaostření nastaví automaticky ihned poté. Při metodě měření **Tracking** zůstává měřicí pole na vybrané pozici a automatické zaostřování se spustí po klepnutí na tlačítko spouště.

TOUCH-AF V REŽIMU EVF

Při použití EVF je Touch-AF standardně deaktivován, aby se zabránilo nechtěnému posunutí měřicího pole AF. Touch-AF (dotykové zaostřování) lze však stejným způsobem používat i při použití EVF.

Tovární nastavení fotoaparátu: **Off**

- ▶ V hlavní nabídce zvolte **Camera Settings**
- ▶ Zvolte **Touch AF in EVF**
- ▶ Zvolte **On/Off**



INDIVIDUÁLNÍ NASTAVENÍ OBJEKTIVU

Celkový úhel natočení objektivu používaný pro nastavení zaostřování lze nastavit individuálně. Zvolené nastavení určuje úhel natočení potřebný ke změně nastavení zaostřování z nekonečna na nejbližší možnou vzdálenost. Například při nastavení na **90°** se celý rozsah zaostření projede čtvrt otáčkou zaostřovacího kroužku. Při nastavení **360°** je zapotřebí kompletní otočení. Menší hodnoty umožňují rychlejší, větší hodnoty přesnější nastavení. Nastavení na **Maximum** nabízí největší přesnost.

Na rozdíl od pevného nastavení vede nastavení na **Standard MF** k nelineární závislosti úhlu natočení a nastavení vzdálenosti. Rozsah změny dynamicky závisí na rychlosti otáčení. Při pomalé rotaci způsobí stejný úhel natočení, např. 45°, menší změnu než při rychlé rotaci.

Tovární nastavení: **Standard MF**

- ▶ V hlavní nabídce zvolte **Focusing**
- ▶ Zvolte **MF Setup**
- ▶ Zvolte požadované nastavení (**Standard MF**, **90°**, **120°**, **150°**, **180°**, **210°**, **240°**, **270°**, **300°**, **330°**, **360°**, **Maximum**)

Upozornění

- Nastavení **Standard MF** a **Maximum** jsou silně závislé na objektivu. Např. **Maximum** může znamenat úhel natočení 360° nebo 720°.

ŠÍŘKA KROKU EV

Můžete si vybrat mezi odstupňováním 1/2 EV nebo 1/3 EV. Můžete si tak vybrat mezi silnějšími a jemnějšími účinky příslušných nastavení.

Toto nastavení se netýká pouze nastavení korekce expozice. Určuje také „citlivost“ seřizovacích koleček v běžném režimu fotografování, tj. v jakých krocích se nastavuje doby expozice a clona. Při nastavení na **1/2** se doby expozice a hodnota clony mění odpovídajícím způsobem silněji s každým otočením o jednu polohu, odpovídající nastavení tak lze provést rychleji. Při nastavení na **1/3** je možné přesnější nastavení.

Tovární nastavení: **1/3**

- ▶ V hlavní nabídce zvolte **Camera Settings**
- ▶ Zvolte **EV Increment**
- ▶ Zvolte požadované nastavení (**1/2**, **1/3**)





AUDIO VÝSTUP

NASTAVENÍ HLADINY VÝSTUPU

Úroveň hlasitosti lze nastavit pro připojená sluchátka.

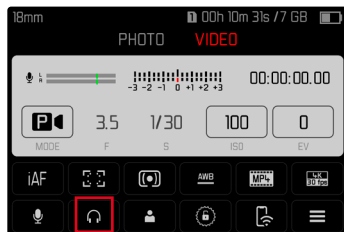
- ▶ Vyvolání stavové obrazovky
- ▶ Zvolte symbol sluchátek



- ▶ Zvolte požadované nastavení
 - Při nastavení na  nenásleduje žádný výstup zvuku.



VÝSTUP HDMI SE ZVUKEM/BEZ ZVUKU

Výstup HDMI může být se zvukem nebo bez zvuku.

Tovární nastavení: **With Audio**

- ▶ V hlavní nabídce zvolte **HDMI Output**
- ▶ Zvolte požadované nastavení (**With Audio**, **Without Audio**)

Upozornění

- Výstup se zvukem může způsobit mírné zpoždění. Abyste tomu předešli (např. pokud je pro záznam s externím rekordérem zapotřebí živé zobrazení HDMI), doporučuje se nastavení **Without Audio**.

POMOCNÁ ZOBRAZENÍ

Leica SL2 má 4 nezávislé informační profily, které obsahují různé kombinace dostupných pomocných zobrazení. Následující funkce jsou k dispozici:

- Informační listy (viz str. 199)
- Mřížka (jen režim nahrávání, viz str. 199)
- Focus Peaking (viz str. 200)
- Zebra (viz str. 199)
- Vodováha (jen režim nahrávání, viz str. 201)
- Histogram (viz str. 202)

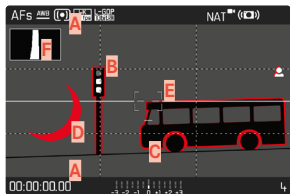

- A** Informační listy (= záhlaví a zápatí)
- B** Mřížky
- C** Focus Peaking
- D** Zebra
- E** Vodováha
- F** Histogram

INFORMAČNÍ PROFILY

Lze použít až 4 nezávislé profily. Pro každý profil lze samostatně vybrat a případně nastavit požadované funkce. Přepínání mezi informačními profily se pak provádí během provozu přímým přístupem. (viz str. 71). V továrním nastavení se jedná o funkční tlačítko **FN**. To umožňuje rychlé přepínání mezi různými zobrazeními.

V továrním nastavení jsou předdefinovány následující profily:

Profil	Tovární nastavení
1	Jen informační listy (záhlaví a zápatí)
2	Náhled celé obrazovky (všechna pomocná zobrazení Off)
3	Info Bars, Clipping / Zebra, Focus Peaking, Histogram
4	Info Bars, Clipping / Zebra, Grid, Level Gauge

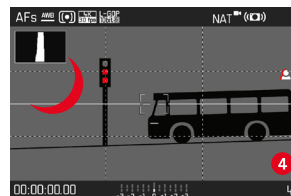
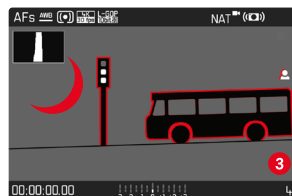

ZMĚNA INFORMAČNÍCH PROFILŮ

- ▶ Stiskněte tlačítko FN obsazené funkcí **Toggle Info Levels**
 - V továrním nastavení se jedná o funkční tlačítko **FN**.

Upozornění

- V režimu prohlížení jsou k dispozici ty samé informační profily jako v režimu nahrávání. Jaký informační profil je právě aktivní, se však ukládá nezávisle.

DEAKTIVACE JEDNOTLIVÝCH INFORMAČNÍCH PROFILŮ

Počet informačních profilů je možné omezit aktivací nebo deaktivací jednotlivých profilů. Alespoň jeden profil musí být vždy aktivní, ale může být i „prázdný“.

- ▶ V hlavní nabídce zvolte **Camera Settings**
- ▶ Zvolte **Capture Assistants**
- ▶ Zvolte požadovaný profil
- ▶ Zvolte **On/Off**

PŘIZPŮSOBENÍ INFORMAČNÍCH PROFILŮ

- ▶ V hlavní nabídce zvolte **Camera Settings**
- ▶ Zvolte **Capture Assistants**
- ▶ Zvolte **Setting**
- ▶ Zvolte požadovaný profil
- ▶ Zvolte požadovanou funkci
- ▶ Zvolte požadované nastavení

Funkce	Dostupná nastavení
Info Bars	On, Off
Grid	3 x 3, 6 x 4, Off
Clipping / Zebra	Off, Upper Limit (hodnota mezi 200 a 255)
Focus Peaking	On, Off Barva (Red (červená), Blue (modrá), Green (zelená), White (bílá) & citlivost (nastavení platí pro všechny informační profily)
Level Gauge	On, Off
Histogram	On, Off

Upozornění

- Je vhodné vyhradit si „prázdný“ informační profil, ve kterém jsou všechny funkce nastaveny na **Off**. To umožňuje dočasně skrýt všechna zobrazení. To umožňuje volný náhled přes celou obrazovku bez rušivých zobrazení.

DOSTUPNÁ ZOBRAZENÍ

INFORMAČNÍ LIŠTY

V záhlaví a zápatí se zobrazují aktuálně aktivní nastavení a hodnoty expozice. Seznam zobrazení naleznete v kapitole „Zobrazení“ (viz str. 28).



MŘÍŽKY

Mřížky rozdělují obrazové pole do několika polí. Tato usnadňují např. kompozici obrazu a přesné vyrovnaní fotoaparátu. Rozdělení mřížek lze přizpůsobit motivu.

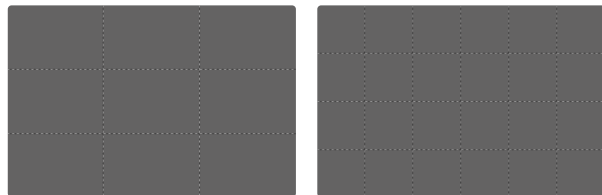

K dispozici je dvojitá zobrazení mřížek. Rozdělují obrazové pole na pole 3 x 3 nebo 6 x 4.

ZEBRA

Zobrazení Zebra označuje velmi světlé oblasti obrazu. Tato funkce umožňuje velmi jednoduchou a přesnou kontrolu nastavení expozice. Přexponované oblasti se zobrazí jako bílé s pohyblivými černými pruhy.

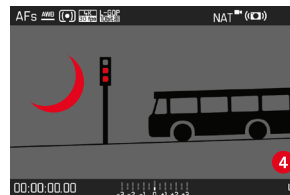

STANOVENÍ PRAHOVÉ HODNOTY

K přizpůsobení tohoto údaje specifickým podmínkám a Vaším výtvarným představám, můžete nastavit prahové hodnoty, tzn. při kterém stupni přexponování se mají objevit.

- ▶ V hlavní nabídce zvolte **Camera Settings**
- ▶ Zvolte **Capture Assistants**
- ▶ Zvolte **Setting**
- ▶ Zvolte požadovaný profil
- ▶ Zvolte **Clipping / Zebra**
- ▶ Zvolte **Upper Limit**
- ▶ Zvolte požadovanou hodnotu (**200** až **255**)



FOCUS PEAKING

U této pomocné funkce budou okraje zaostřených částí motivu barevně zvýrazněny.

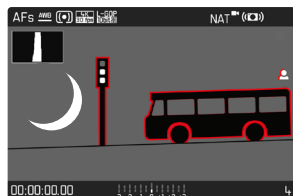

Je-li aktivována funkce Focus Peaking, zobrazí se v obrázku vpravo údaj o použité barvě.

BARVA OZNAČENÍ

Barvu označení je možné nastavit. Toto nastavení je platné pro všechny informační profily.

Tovární nastavení: Red

- ▶ V hlavní nabídce zvolte **Focusing**
- ▶ Zvolte **Focus Aid**
- ▶ Zvolte **Focus Peaking**
- ▶ Zvolte požadované nastavení (**Red**, **Green**, **Blue**, **White**)

CITLIVOST

Citlivost je možné rovněž přizpůsobit. Toto nastavení je platné pro všechny informační profily.

Tovární nastavení: High

- ▶ V hlavní nabídce zvolte **Focusing**
- ▶ Zvolte **Focus Aid**
- ▶ Zvolte **Peaking Sensitivity**
- ▶ Zvolte požadované nastavení (**Low**, **High**)

Upozornění

- Charakteristika ostře vyobrazených částí motivu spočívá v kontrastu, tzn. ve světlých/tmavých rozdílech. Na základě toho mohou být nesprávně označeny také části motivu s vysokým kontrastem, ačkoliv nejsou zaostřené.

VODOVÁHA

Díky vestavěným snímačům je fotoaparát schopen zobrazit své vyrovnání. Pomocí zobrazení podélné a příčné osy je možné přesně vyrovnat kritické motivy, jakými jsou např. záznamy architektury ze stativu.

Odchytky vzhledem k podélné ose (při naklonění kamery ve směru pohledu nahoru nebo dolů) jsou vyznačeny krátkou čarou uprostřed snímku (1). Odchytky vzhledem k příčné ose (při naklonění kamery doleva nebo doprava) jsou vyznačeny dvěma dlouhými čarami vlevo a vpravo od středu obrazu. (2).

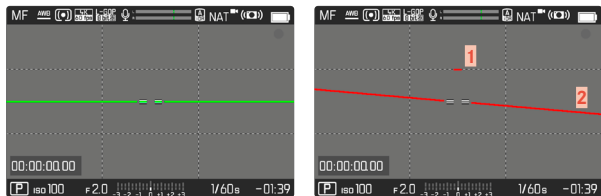

Upozornění

- U snímků ve formátu na výšku nastaví fotoaparát automaticky vyrovnání vodováhy.

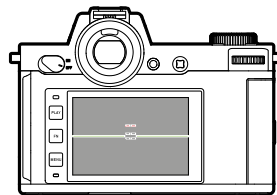

Správné vyrovnání

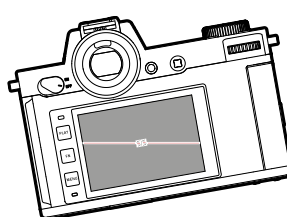

Nakloněný stranově doleva

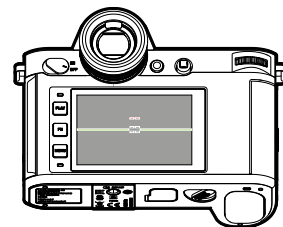

Nakloněný směrem dolů ve směru pohledu

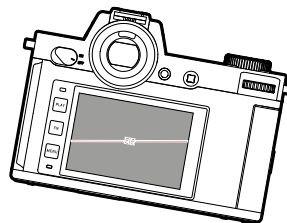

Nakloněný stranově doprava

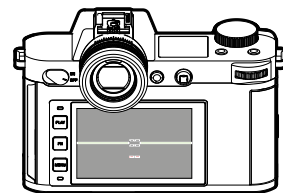

Nakloněný směrem nahoru ve směru pohledu

HISTOGRAM

Histogram zobrazuje rozložení odstínů jasu nahrávky. Vodorovná osa přitom odpovídá hodnotám odstínů od černé (vlevo) po šedou až k bílé (vpravo). Svislá osa odpovídá počtu pixelů s příslušným jasem. Tato forma zobrazení umožňuje rychlé a jednoduché posouzení nastavení expozice.



Upozornění

- Histogram vychází vždy ze zobrazeného jasu, ale v závislosti na použitém nastavení není případně možné, tuto konečnou expozici zobrazit.
- V režimu snímání je histogram třeba chápat jako „zobrazení trendu“.
- Histogram se při přehrávání nahrávky může mírně lišit od nahrávky při pořízení.
- Histogram se vždy vztahuje na právě zobrazený výřez nahrávky.

POMOCNÉ FUNKCE VIDEO

REFERENČNÍ HODNOTY

Pro účely kalibrace lze zobrazit barevný sloupec a v případě potřeby jej také zaznamenat. Zazní dodatečně testovací tón s frekvencí 1 kHz (volitelně, hlasitost lze nastavit ve třech stupních).

COLOR BAR

Na výběr jsou tři různé barevné sloupce (SMPTE, EBU, ARIB).

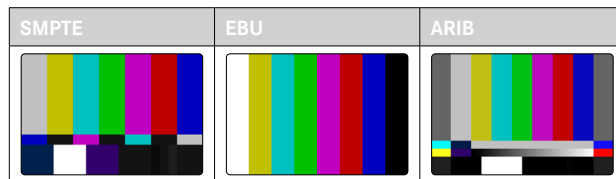

- ▶ V hlavní nabídce zvolte **Video Settings**
- ▶ Zvolte **Color Bar**
- ▶ Zvolte požadované nastavení (**Off**, **SMPTE**, **EBU**, **ARIB**)

UPOZORNĚNÍ K OBSLUZE/POMOCNÉ ZOBRAZENÍ

Bez ohledu na aktuální nastavení informačního profilu se testovací obrázek nejprve vždy zobrazí jako zcela volný. V pravém horním rohu se zobrazí upozornění k obsluze. Informační zobrazení mohou být kdykoliv vyvolána.

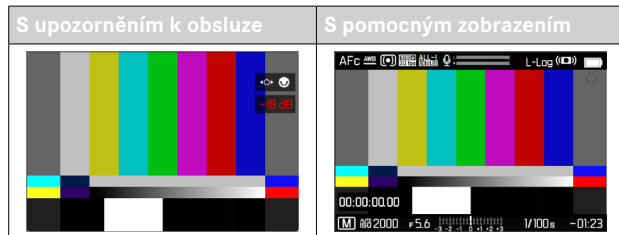

Pro zobrazení informací a pomocných zobrazení

- ▶ Stiskněte tlačítko FN obsazené funkcí **Toggle Info Levels**
 - V továrním nastavení se jedná o funkční tlačítko **FN**.
 - Upozornění k obsluze se skryje a zobrazí se poslední aktivní informační profil.
 - Následující pomocná zobrazení se nezobrazí, dokud je viditelný barevný sloupec: zaostřování, histogram, vodováha, clipping/ zebra.

Pro ukončení zobrazení barevného sloupce

- ▶ Stiskněte joystick/palcový otočný volič
 - Barevný sloupec a testovací tón jsou ukončeny.

TESTOVACÍ TÓN

Při vyvolání barevného sloupce se spustí testovací tón s frekvencí 1 kHz vždy ve stejnou dobu. Upozornění k obsluze v pravé horní části obrázku ukazuje aktuální hlasitost. Volitelná nastavení: **OFF**, **-20 dB**, **-18 dB**, **-12 dB**. Zvolené nastavení je zachováno pro všechna následující vyvolání.

Tovární nastavení: **-18 dB**

Pro nastavení hlasitosti

- ▶ Stiskněte joystick doleva/doprava
nebo
- ▶ Otáčejte palcovým otočným voličem doleva / doprava

Upozornění

- Pokud se hlasitost nezmění po dobu deseti sekund, upozornění k obsluze zmizí až do další změny.
- Při výstupu přes HDMI zní testovací tón pouze na připojeném zařízení, nikoli na fotoaparátu.
- Při výstupu přes HDMI zní testovací tón na externím zařízení, i když je nastaven bod nabídky **HDMI-output** na **Without sound**.
- Při výstupu přes HDMI se provozní pokyny zobrazují pouze v Live View fotoaparátu, nikoli na externím zařízení.

POUŽITÍ

Při výstupu přes HDMI se referenční hodnoty používají k nastavení externího zařízení. Nezávisle na tom lze referenční hodnoty zaznamenat na začátku záznamu a použít později pro postprodukcí.

- ▶ Vyvolání požadovaného barevného sloupce
- ▶ Popř. upravte hlasitost testovacího tónu nebo testovací tón vypněte
- ▶ Popř. zobrazte informace
- ▶ Stiskněte spoušť
 - Zahájí se pořizování záznamu. Testovací tón již nevychází z reproduktorů, ale je nadále zaznamenáván.
- ▶ Stiskněte joystick/palcový otočný volič
 - Barevný sloupec a testovací tón jsou ukončeny.
 - Pořizování nahrávek pokračuje dále.

REC-RÁMEČEK

Probíhající záznam videa je vždy signalizován blikajícím červeným bodem. Ještě jasnější zobrazení nabízí možnost REC-rámeček. Při nastavení na **On** se celý obsah obrazovky vloží do rámečku. Tento se během záznamu rozsvítí červeně, jinak se zobrazí šedě.

Tovární nastavení: **On**



- ▶ V hlavní nabídce zvolte **Video Settings**
- ▶ Zvolte **REC Frame**
- ▶ Zvolte **On/Off**

Pro rychlé zobrazení a skrytí REC-rámečku

Červený bod patří k informačním lištám a zobrazuje a skrývá se příslušně s nimi (přes informační profily). Stav záznamu je nadále zobrazen rámečkem REC, aniž by došlo k narušení zobrazení obsahu obrazu. REC-rámeček lze během záznamu také zobrazit nebo skrýt.

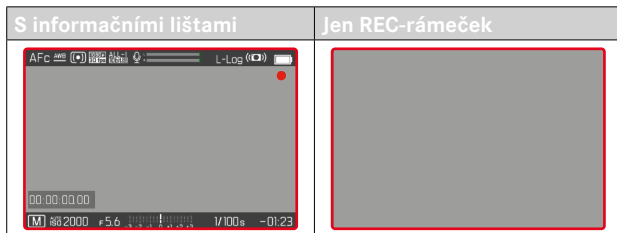

- ▶ Nastavení **REC Frame** přiřadit jedno funkční tlačítko
- ▶ Stiskněte funkční tlačítko
 - REC-rámeček se zobrazí resp. skryje.

WAVEFORM MONITOR (WFM)

Waveform monitor (WFM) umožňuje rychlé a spolehlivé vyhodnocení rozložení jasu a barev v aktuální scéně. To usnadňuje identifikaci možných obrazových chyb, které by jinak při záznamu na menším monitoru mohly zůstat bez povšimnutí.

Tovární nastavení fotoaparátu: **Off**

- ▶ V hlavní nabídce zvolte **Waveform Monitor**
- ▶ Zvolte **On/Off**



Waveform monitor zobrazuje rozložení jasu pro kompletní viditelný obraz v procentech (IRE). Hodnota 0% odpovídá hodnotě jasu 16 (s 8bitovým kódováním), hodnota 100% odpovídá hodnotě jasu 235 (s 8bitovým kódováním).

Na displeji jsou plné čáry na 0%, 50% a 100%. Tečkované čáry nahoře a dole označují hodnoty 109%, resp. -4%.

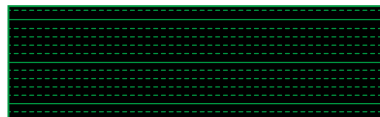



Upozornění

- Waveform monitor a histogram nelze zobrazit současně.
- Při výstupu přes HDMI se Waveform monitor nezobrazí na externím zařízení.
- Waveform monitor je k dispozici jen v režimu nahrávání, ne v režimu prohlížení.
- Korekci expozice a hodnoty ISO (hodnota ISO pouze s přímým přístupem) lze nastavit pomocí nabídkových pruhů. Přitom je obraz na monitoru stále viditelný a okamžitě zobrazuje účinky zvoleného nastavení. Je-li Waveform monitor průběhu aktivní, zůstává v těchto případech viditelný a podle toho také zobrazuje účinky aktuálního nastavení.

PŘIZPŮSOBENÍ ZOBRAZENÍ

Velikost a polohu Waveform monitoru průběhu lze přizpůsobit aktuálním požadavkům.

Pro spuštění přizpůsobení

- ▶ Dotkněte se déle tlačítka Waveform Monitor
 - Ve dvou rozích Waveform monitoru se objeví červené trojúhelníky. Všechny ostatní indikace zmizí.

Pro přizpůsobení velikosti

Velikost je nastavitelná ve čtyřech stupních.

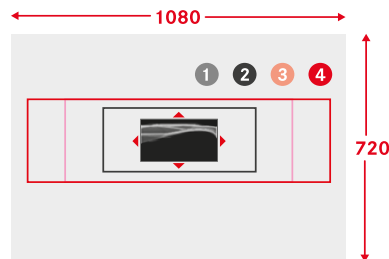

- ▶ Otáčejte palcovým otočným voličem (doprava: větší, doleva: menší) nebo
- ▶ Přitáhněte prsty k sobě/roztáhněte prsty od sebe

Upozornění

- V EVF se zobrazí Waveform monitor menší než na displeji.

Pro přizpůsobení polohy

Polohu lze libovolně zvolit.

- ▶ Stiskněte joystick požadovaným směrem
nebo
- ▶ Dotkněte se krátce displeje přímo na požadovaném místě

Pro dokončení přizpůsobení

- ▶ Stiskněte joystick/palcový otočný volič
nebo
- ▶ Klikněte na spoušť

ZOBRAZENÍ POMĚRŮ STRAN

Skutečný zaznamenaný poměr stran závisí na nastaveném rozlišení (viz str. 177). Je však možné zobrazit barevné pomocné linie pro zobrazení jiných poměrů stran (např. 4:3). Současně lze zobrazit několik pomocných linií. V továrním nastavení se nezobrazují žádné pomocné linie.

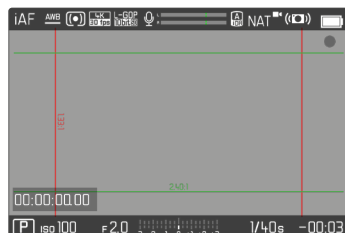

- ▶ V hlavní nabídce zvolte **Video Aspect Ratio**
- ▶ Zvolte požadované nastavení
(1,33:1 (4:3), 1,66:1 (5:3), 1,78:1 (16:9), 1,85:1 (37:20),
2,35:1, 2,40:1)
- ▶ Zvolte **On/Off**

Upozornění

- Hranice formátu širšího poměru stran (než je poměr stran nahraného videa) jsou označeny vodorovnými zelenými čarami, hranice formátu užšího poměru stran svislými červenými čarami.
- Pomocné linie jsou označeny odpovídajícím poměrem stran.

SAFETY AREA

Během přehrávání může být malá část okrajů obrazu oříznuta v závislosti na použitém přehrávacím zařízení. Proto je možné zobrazit „Safety Area“ s volitelnou šířkou. Kolem požadované části obrázku se pak zobrazí odpovídající velký rámeček. Současně lze zobrazit několik rámečků. V továrním nastavení se nezobrazují žádné rámečky.



- ▶ V hlavní nabídce zvolte **Video Safety Area**
- ▶ Zvolte požadované nastavení
(80%, 90%, 92,5%, 95%)
- ▶ Zvolte **On/Off**

POMOCNÉ SVĚTLO AF

Vzhledem k tomu, že by pomocné světlo AF bylo při videozáznamech rušivě viditelné, zůstává v režimu videozáznamu vždy nefunkční, bez ohledu na nastavení funkce **AF Assist Lamp**.

AKUSTICKÉ POTVRZENÍ AF

V režimu AF je možné nechat si úspěšné měření vzdálenosti potvrdit akustickým signálem.

- ▶ V hlavní nabídce zvolte **Camera Settings**
- ▶ Zvolte **Acoustic Signal**
- ▶ Zvolte **AF Confirmation**
- ▶ Zvolte **On**
- ▶ Zvolte **Volume**
- ▶ Zvolte **Low/High**

Upozornění

- Signál ID se objeví pouze při zaostřování před záznamem, nikoli během probíhajícího záznamu.





FILMOVÁNÍ

Nastavení popsaná v této kapitole se vztahují pouze na režim videa. Jsou proto součástí nabídky video a musí být vždy vyvolány a nastaveny z režimu video (viz kapitola „Ovládání fotoaparátu“ v kapitole „Ovládání menu“). Body nabídky se stejným názvem v nabídce foto s tím nesouvisí.

Upozornění

- Protože se pro videozáznamy používá pouze část povrchu snímáče, zvětšuje se příslušná efektivní ohnisková vzdálenost, a tím se mírně zmenšují výřezy.
- Maximální velikost souboru pro nepřetržitý videozáznam je 96 GB. Pokud nahrávka překročí tuto velikost souboru, pokračování se automaticky uloží do jiného souboru.
- V režimu videa nejsou některé položky nabídky k dispozici. Na to upozorňuje šedé písmo v daném řádku.
- Na rozdíl od fotografického režimu se joystick v režimu videa vždy používá výhradně k zaostřování (měření a ukládání). Ke spojení měření expozice a měření vzdálenosti nedochází bez ohledu na zvolené metody měření.
- Při automatickém vypnutí displeje a EVF se deaktivuje rovněž AF-systém (viz str. 85). Pokud má být při nahrávání přes HDMI použito automatické zaostřování, doporučujeme použít nastavení **Off**.

REŽIM VIDEO A REŽIM CINE

Režim Cine je optimalizován pro použití profesionálními kameraman-y. Redukce na to nejpodstatnější a používání terminologie ze světa filmu zajišťují bezproblémový uživatelský zážitek.

(Polo)automatické expoziční programy (**P**, **A**, **S**) a automatická regulace citlivosti na světlo (**Auto ISO**, **Floating ISO**) zůstávají deaktivovány. Citlivost na světlo se označuje jako **ASA**.

Doba expozice není nastavena absolutně jako v ostatních režimech videa, ale jako úhel závěrky (Shutter Angle) vzhledem k vybrané snímkové frekvenci.

V kombinaci s vhodnými objektivy umožňují režim Cine fotoaparátu Leica SL2 také použití T-stopů pro zajištění stejných expozičních situací bez ohledu na fotoaparát.

Tovární nastavení: **Video**

- ▶ V hlavní nabídce zvolte **Recording Mode**
- ▶ Zvolte požadované nastavení (**Video**, **Cine**)

Upozornění

- Nastavení citlivosti na světlo (ISO/ASA), clony a doby expozice se ukládají nezávisle pro režim videa a režim Cine.

SPUŠTĚNÍ/OPUŠTĚNÍ REŽIMU VIDEO

Při prvním zapnutí fotoaparátu a po obnovení továrního nastavení je fotoaparát v režimu fotografování. Přepínání mezi režimem fotografie a video lze provádět dvěma způsoby:

Pomocí dotykového ovládání

Varianta 1

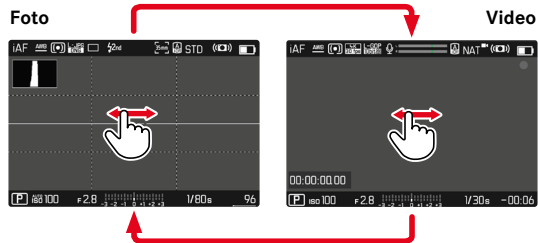

Varianta 2

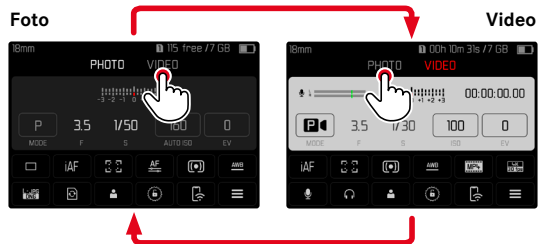

- Barva stavové obrazovky se odpovídajícím způsobem změní.

Pomocí tlačítkového ovládání

- ▶ Stiskněte funkční tlačítko obsazené funkcí **Photo - Video**
 - V továrním nastavení se jedná o funkční tlačítko **FN**.

Upozornění

- Fotoaparát se přepne do posledního nastaveného režimu fotografie resp. videa.



SPUŠTĚNÍ/ZASTAVENÍ NAHRÁVÁNÍ



- ▶ Stiskněte spoušť
 - Zahájí se videozáznam.
 - Bliká červený bod.
 - Čas nahrávání běží.
 - Stavová LED bliká.
- ▶ Stiskněte znovu spoušť
 - Videozáznam končí.
 - Bod svítí šedě.

Upozornění

- Probíhající nahrávání je na horním displeji indikováno bodem pod provozním režimem.
- Základní nastavení obrazu (viz str. 176) se musí provádět před nahráváním.
- Přímý přístup k funkcím menu není během nahrávání videa možný.

ZOBRAZENÍ A OVLÁDÁNÍ PŘES USB-PTP S EXTERNÍM PŘÍSLUŠENSTVÍM (NAPŘ. GIMBALY)

Leica SL2 nabízí možnost připojení gimbalu, například DJI Ronin RS2, přes USB-PTP. Gimbal podporuje nahrávky bez otřesů.

- ▶ V hlavní nabídce zvolte **USB-Mode**
- ▶ Zvolte **PTP** nebo **Select on connection**
- ▶ Připojte gimbal s fotoaparátém (viz návod k obsluze gimbalu).

Po navázání spojení PTP lze fotoaparát spustit stisknutím tlačítka spouště na gimbalu.

Když je fotoaparát v režimu MF, mnoho modelů gimbálů nabízí také možnost ovládat zaostřování fotoaparátu.

Upozornění

- Pokud jsou na výstupech USB a HDMI současně připojena externí zařízení, monitor fotoaparátu se z technických důvodů vypne.



NASTAVENÍ ZAOSTŘOVÁNÍ

U fotoaparátu Leica SL2 lze vzdálenost nastavit jak automaticky, tak i ručně. Pro automatické zaostřování jsou k dispozici 3 režimy a 4 metody měření. Při použití objektivů MF je možné pouze manuální nastavení.

ZÁZNAM VIDEA S AF

Při použití **AFs** se zaostření provádí podle potřeby. Při použití funkcí **AFc** a **Intelligent AF** je oblast v bodě AF průběžně zaostřována. Průběžné zaostřování lze potlačit pomocí ukládání naměřených hodnot.

ZÁZNAM VIDEA S MF

Zaostřování se provádí ručně pomocí zaostřovacího kroužku. V případě potřeby lze provést měření AF pomocí joysticku (provozní režim odpovídá **AFs**).

Upozornění

- Automatické zaostřování lze kdykoli ručně zrušit klepnutím a podržením tlačítka spouště a otočením zaostřovacího kroužku. Toto nastavení vzdálenosti pak zůstává konstantní až do opětovného uvolnění tlačítka spouště.

REŽIMY AUTOFOKUSU

Následující druhy režimu AF jsou k dispozici: **AFs**, **AFc** a **Intelligent AF**. Aktuální provozní režim AF se zobrazuje v záhlaví.

Tovární nastavení: **Intelligent AF**

- ▶ V hlavní nabídce zvolte **Focusing**
- ▶ Zvolte **Focus Mode**
- ▶ Zvolte požadované nastavení (**Intelligent AF**, **AFs**, **AFc**)

INTELIGENTNÍ AF

Vhodný pro všechny motivy. Fotoaparát automaticky vybírá mezi **AFs** a **AFc**.

AFs (single)

Vhodné, pokud má být nastavení vzdálenosti konstantní po delší dobu. Umožňuje lepší kontrolu nad zaostřováním a pomáhá předcházet nesprávnému zaostření.

AFc (continuous)

Vhodný pro pohyblivé motivy. Nastavení vzdálenosti se průběžně přizpůsobuje k motivu v měřicím poli AF.

Umožňuje intuitivní ovládání ostření, zejména při použití s dotykovým AF.

OVLÁDÁNÍ AUTOFOKUSU

TOUCH-AF

Při natáčení videa umožňují dotykový AF intuitivní ovládání ostření, i když se nejdůležitější motiv pohybuje mimo střed obrazu. Další informace viz str. 194.

- ▶ Dotkněte se krátce displeje přímo na požadovaném místě
 - Zaostřování probíhá po uvolnění tlačítka.

POTLAČENÍ NEPŘETRŽITÉHO ZAOSTŘOVÁNÍ

Neustálé přeastřování lze na krátkou dobu potlačit uložením naměřených hodnot.

V závislosti na aktivním provozním režimu lze k tomuto účelu použít následující ovládací prvky:

Inteligentní AF	Spoušť (dotkněte se a přidržte)
	Joystick (stiskněte a přidržte)
AFc	Joystick (stiskněte a přidržte)

Fotoaparát uloží nastavení vzdálenosti. To usnadňuje změnu výřezu obrazu při pevném nastavení vzdálenosti. Dokud se ovládací prvek drží, zůstává nastavení vzdálenosti konstantní. K automatickému zaostření dojde až po uvolnění ovládacího prvku.

METODY MĚŘENÍ AUTOFOKUSU

Pro měření vzdálenosti v režimu AF jsou k dispozici různé metody měření. Úspěšné zaostření je indikováno zeleným měřicím polem, neúspěšné se ukončí červeným polem.

Tovární nastavení: **Multi-field**

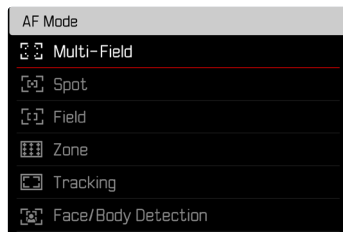

- ▶ V hlavní nabídce zvolte **Focusing**
- ▶ Zvolte **AF Mode**
- ▶ Zvolte požadované nastavení (**Multi-Field**, **Spot**, **Field**, **Zone**, **Tracking**, **Face/Body Detection**)

Upozornění

- Nastavení vzdálenosti pomocí AF může selhat:
 - pokud je vzdálenost k cílovému motivu příliš velká (v režimu makro) nebo příliš malá
 - pokud není motiv dostatečně osvětlen

VÍCE POLÍ

Několik měřících polí je snímáno zcela automaticky.

SPOT/POLE

Obě metody detekují pouze části motivu v rámci příslušných měřících polí AF. Měřicí pole jsou označena malým rámečkem (políčkové měření) resp. křížkem (bodové měření). Díky obzvláště malému měřicímu rozsahu bodového měření se lze zaměřit na velmi malé detaily motivu. Za tímto účelem lze měřicí pole AF přesunout do jiné polohy. O něco větší měřicí rozsah políčkového měření je při zaměřování méně kritický, ale přesto umožňuje selektivní měření.

- ▶ Stiskněte joystick požadovaným směrem
nebo
- ▶ Dotkněte se krátce displeje na požadovaném místě
(při aktivním Touch-AF)

Upozornění

- V obou případech zůstanou měřicí body v poslední určené poloze i po změně metody měření a vypnutí fotoaparátu.
- Při kombinaci metody měření expozice **Spot** s metodami měření AF **Spot**, **Field** a **Zone** se spojí pole měření. Měření expozice se poté provádí v bodě určeném měřícím polem AF, i když je tento posunut.

PÁSMO

Při této metodě měření se části motivu snímají v souvislé skupině z 5 x 5 polí.

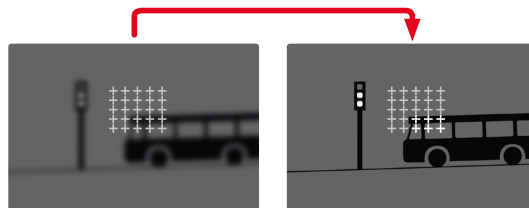

Po provedeném nastavení se zobrazí měřicí pole, ve kterých jsou části motivu zaostřeny.



SLEDOVÁNÍ

Tato varianta měření pole pomáhá zachytit pohybující se motivy. Motiv pod měřicím polem je po jednom snímání průběžně zaostřován.

- ▶ Zaměřte měřicí pole na požadovaný motiv (otáčením fotoaparátu nebo posunutím měřicího pole)
- ▶ Dotkněte se spouště a přidržte ji

nebo

- ▶ Stiskněte a přidržte joystick
 - Motiv je zaměřený.
 - Měřicí pole „sleduje“ uložený motiv a tento motiv je průběžně zaměřován.

Upozornění

- Tato metoda měření zaostřuje nepřetržitě, i když je režim AF nastaven na AFs.

VÝCHOZÍ POLOHA PRO SLEDOVÁNÍ

Tovární nastavení: **Center**

Je možné definovat, ve které poloze má sledování začít.

Center	Střed displeje
Last Position	Konečná poloha posledního sledování
Recall	Výchozí poloha posledního sledování

- ▶ V hlavní nabídce zvolte **Focusing**
- ▶ Zvolte **AF Setup**
- ▶ Zvolte **AF Tracking Start Position**
- ▶ Zvolte požadované nastavení (**Last Position**, **Recall**, **Center**)

ROZPOZNÁNÍ OSOB (ROZPOZNÁNÍ OBLIČEJE)

Rozpoznání osob je rozšířením rozpoznání obličejů. Kromě biometrických vzorů obličejů se rozpoznávají také vzory těl a používají se k zaměření. Tímto způsobem lze jednou zaměřenou osobu sledovat průběžněji, i když její obličej není krátce vidět. Zejména pokud je na obrázku více osob, zabraňuje tato funkce také nechtěným „skokům“ k jiným obličejům.

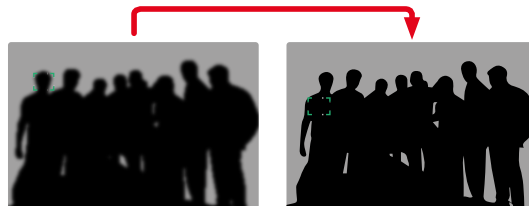



Pokud je při rozpoznávání obličejů detekováno oko, zaměří se na něj. Pokud bylo rozpoznáno několik očí, můžete si vybrat, na které oko se zaměříte. Aktuálně vybrané oko se zvýrazní.

Pokud je na obrázku více obličejů, lze navíc snadno vybrat požadovaný obličej.

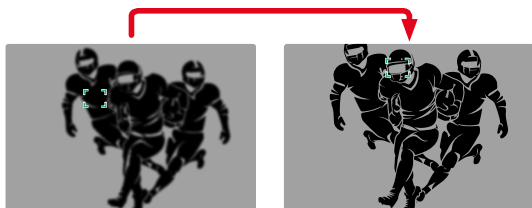

Pro přepínání mezi obličejů

- ▶ Stiskněte joystick požadovaným směrem

Pro přepínání zaostřeného oka

- ▶ Stiskněte joystick

NASTAVENÍ AF

CITLIVOST

Určuje citlivost měření kontrastu.

Tovární nastavení: 0

- ▶ V hlavní nabídce zvolte **Focusing**
- ▶ Zvolte **AF Setup**
- ▶ Zvolte **AF Sensitivity**
- ▶ Zvolte požadované nastavení (-3, -2, -1, 0, +1, +2, +3)

RYCHLOST

U méně rychlých motivů je vhodné nastavit rychlost AF na trochu nižší hodnotu. Tímto způsobem se lze vyhnout příliš prudkým změnám zaostření. U velmi pohyblivých motivů zajistí vysoké nastavení správné zaostření.

Tovární nastavení: 0

- ▶ V hlavní nabídce zvolte **Focusing**
- ▶ Zvolte **AF Setup**
- ▶ Zvolte **AF Speed**
- ▶ Zvolte požadované nastavení (-5, -4, -3, -2, -1, 0, +1, +2, +3, +4, +5)

OMEZENÍ ZAOSTŘENÍ

Rozsah zaostření lze omezit na makro rozsah. Tím se zaostřování automaticky značně urychlí.

Tovární nastavení fotoaparátu: **Off**

- ▶ V hlavní nabídce zvolte **Camera Settings**
- ▶ Zvolte **Focus Limit (Macro)**
- ▶ Zvolte **On/Off**

Upozornění

- Rozsah zaostření se liší v závislosti na objektivu (viz příslušné pokyny).
- Tato funkce není u některých objektivů k dispozici:
 - objektivy nasazené s adaptérem (např. objektivy Leica M s L-adaptérem M)
 - určité objektivy Leica SL

RYCHLÉ NASTAVENÍ AF

Nastavení rychlosti AF nabízí následující funkce:

- Rychlá změna metody měření AF
 - Změna velikosti měřicího pole (jen **Field** a **Face/Body Detection**)
- Obraz hledáčku zůstane během nastavení průběžně viditelný.

VYVOLÁNÍ RYCHLÉHO NASTAVENÍ AF

- ▶ Dotkněte se monitoru a přidržte jej
 - Všechna pomocná zobrazení se skryjí.
 - Pokud je jako metoda měření nastavena **Field/Face/Body Detection**, zobrazí se ve dvou rozích měřicího pole červené trojúhelníky.



- U všech ostatních režimů AF se zobrazí přímo sloupcová nabídka **AF Mode**.

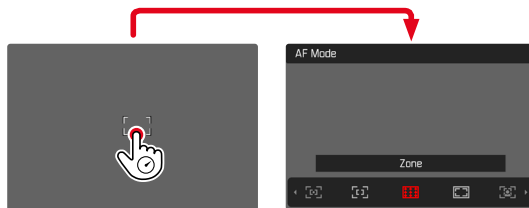

ZMĚNA VELIKOSTI MĚŘICÍHO POLE AF

(jen **Field** a **Face/Body Detection**)

- ▶ Otáčejte palcovým otočným voličem
- nebo
- ▶ Přitáhněte prsty k sobě/roztáhněte prsty od sebe
 - Velikost měřicího pole AF je nastavitelná ve 3 stupních.

ZMĚNA METODY MĚŘENÍ AF

Pokud je aktivní režim AF **Field** nebo **Face/Body Detection**, musí se nejprve vyvolat sloupcová nabídka **AF Mode**:

- ▶ Otáčet přední nastavovací kolečko
 - Zobrazí se sloupcová nabídka **AF Mode**.
- ▶ Zvolte požadovanou měřicí metodu
 - Nastavení lze provést také pomocí předního nastavovacího kolečka.
 - Nastavení je automaticky přijato po cca 3 s, sloupcová nabídka zmizí.

Upozornění

- Tato funkce není k dispozici během probíhajícího nahrávání.
- Nastavení rychlosti AF lze vyvolat pouze v případě, že je aktivní funkce **Touch AF** (viz. str. 194).

POMOCNÉ FUNKCE AF

ZVĚTŠENÍ V REŽIMU AF

Pro lepší posouzení nastavení lze zvětšení vyvolat nezávisle na zaostření.

K tomu je třeba přiřadit funkci **Magnification** jednomu z daných funkčních tlačítek (viz str. 71).

Pro přiřazení funkce jednomu funkčnímu tlačítku

- ▶ Viz str. 71

Pro vyvolání zvětšení

- ▶ Stiskněte funkční tlačítko
 - Zobrazí se zvětšený výřez obrazu. Jeho poloha závisí na poloze měřicího pole AF.
 - Obdélník uvnitř rámečku vpravo ukazuje aktuální zvětšení a polohu zobrazeného výřezu.
 - Zvětšení začíná na 1. ze 3 stupňů zvětšení.

Pro přizpůsobení stupně zvětšení

- ▶ Otočte palcovým otočným voličem/předním nastavovacím kolečkem

Pro změnu polohy výřezu

- ▶ Posuňte resp. změňte výřez zvětšeného zobrazení libovolně posouváním prstů

nebo

- ▶ Stiskněte joystick požadovaným směrem

Pro ukončení zvětšení

- ▶ Klikněte na spoušť



Upozornění

- Zvětšení zůstává aktivní, dokud není ukončeno.
- Při příštím vyvolání funkce se zachová naposledy použitý stupeň zvětšení.
- Tato funkce není k dispozici během probíhajícího nahrávání.

POMOCNÉ SVĚTLO AF

Pomocné světlo AF není v režimu video aktivní.

AKUSTICKÉ POTVRZENÍ AF

V režimu AF je možné nechat si úspěšné měření vzdálenosti potvrdit akustickým signálem (viz str. 85).

Upozornění

- Tato funkce není k dispozici během probíhajícího nahrávání.

UMÍSTĚNÍ MĚŘICÍHO POLE AF

Všechny metody měření AF umožňují před zaostřením posunout měřicí pole AF.

- ▶ Stiskněte joystick požadovaným směrem nebo
- ▶ Dotkněte se krátce displeje na požadovaném místě (při aktivním Touch-AF)

Upozornění

- Měřicí pole zůstane v poslední poloze použité pro tuto metodu měření AF i po změně metody měření AF a vypnutí fotoaparátu.
- Při kombinaci metody měření expozice **Spot** s metodami měření AF **Spot**, **Field** a **Zone** se spojí pole měření. Měření expozice se poté provádí v bodě určeném měřicím polem AF, i když je tento posunut.

MANUÁLNÍ ZAOSTŘOVÁNÍ (MF)

Manuální zaostřování nabízí větší kontrolu a je méně náchylné k chybnému nastavení než režimy AF.

- ▶ V hlavní nabídce zvolte **Focusing**
- ▶ Zvolte **Focus Mode**
- ▶ Zvolte **MF**

- ▶ Spuštění nahrávání
- ▶ Otáčejte zaostřovacím kroužkem, aby se nastavilo požadované zaostření

MF-POMOCNÉ FUNKCE

Pro manuální měření vzdálenosti jsou k dispozici následující pomocné funkce.

FOCUS PEAKING

U této pomocné funkce budou okraje zaostřených částí motivu barvně zvýrazněny.

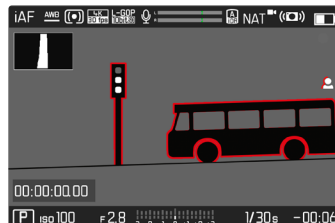

Je-li aktivována funkce Focus Peaking, zobrazí se v obrázku vpravo údaj o použité barvě. Barvu označení je možné nastavit. Citlivost je možné rovněž přizpůsobit. Aktivace této funkce se ovládá prostřednictvím informačních profilů (viz str. 197).

- ▶ Aktivujte funkci
- ▶ Otočte zaostřovací kroužek tak, aby byly zvýrazněny požadované části motivu

Upozornění

- Charakteristika ostře vyobrazených částí motivu spočívá v kontrastu, tzn. ve světlých/tmavých rozdílech. Na základě toho mohou být nesprávně označeny také části motivu s vysokým kontrastem, ačkoliv nejsou zaostřené.



ZVĚTŠENÍ V REŽIMU MF

Čím větší jsou detaily fotografovaného motivu, tím lépe lze posoudit jeho ostrost a o to přesněji může být ostrost nastavena.

Funkce se při zaostřování může při manuálním zaostřování aktivovat automaticky nebo je možné ji navolit nezávisle na něm.

VYVOLÁNÍ ZAOSTŘOVACÍM KROUŽKEM VZDÁLENOSTI

Při otáčení zaostřovacím kroužkem se část obrazu automaticky zobrazí ve zvětšení.

- ▶ V hlavní nabídce zvolte **Focusing**
- ▶ Zvolte **Focus Aid**
- ▶ Zvolte **Auto Magnification**
- ▶ Zvolte **On**
- ▶ Otáčejte zaostřovacím kroužkem
 - Zobrazí se zvětšený výřez obrazu. Jeho poloha závisí na poloze měřicího pole AF.
 - Obdélník uvnitř rámečku vpravo ukazuje aktuální zvětšení a polohu zobrazeného výřezu.
 - Zvětšení začíná na 1. ze 3 stupňů zvětšení.

Pro přizpůsobení stupně zvětšení

- ▶ Otočte palcovým otočným voličem/předním nastavovacím kolečkem

Pro změnu polohy výřezu

- ▶ Posuňte resp. změňte výřez zvětšeného zobrazení libovolně posouváním prstů
nebo
- ▶ Stiskněte joystick požadovaným směrem

Pro ukončení zvětšení

- ▶ Klikněte na spoušť
nebo
- ▶ Zmenšujte zvětšení, dokud se neobjeví plné zobrazení

Upozornění

- Přibližně 5 s po posledním otočení zaostřovacího kroužku se zvětšení automaticky zruší.
- Tato funkce není k dispozici během probíhajícího nahrávání.

VYVOLÁNÍ POMOCÍ FUNKČNÍHO TLAČÍTKA

Funkci lze přiřadit jednomu funkčnímu tlačítku.

Pro přiřazení funkce jednomu funkčnímu tlačítku

- ▶ Viz str. 71

Pro vyvolání zvětšení

- ▶ Stiskněte funkční tlačítko
 - Zobrazí se zvětšený výřez obrazu. Jeho poloha závisí na poloze měřicího pole AF.
 - Obdélník uvnitř rámečku vpravo ukazuje aktuální zvětšení a polohu zobrazeného výřezu.
 - Zvětšení začíná na 1. ze 3 stupňů zvětšení.

Pro přizpůsobení stupně zvětšení

- ▶ Otočte palcovým otočným voličem/předním nastavovacím kolečkem



Pro změnu polohy výřezu

- ▶ Posuňte resp. změňte výřez zvětšeného zobrazení libovolně posouváním prstů

nebo

- ▶ Stiskněte joystick požadovaným směrem

Pro ukončení zvětšení

- ▶ Klikněte na spoušť

Upozornění

- Zvětšení zůstává aktivní, dokud není ukončeno.

INDIKACE VZDÁLENOSTI

Při manuálním zaostřování se informace o vzdálenosti zobrazují na horním displeji.

- Režim zaostření MF: při stisknutí spouště
- Režim zaostření AF: při podržení tlačítka spouště a následném otočení zaostřovacího kroužku

Jednotka měření na displeji (m nebo ft) je nastavitelná, viz str. 81.

Upozornění

- Informace o vzdálenosti se odhaduje z polohy zaostření přenášené objektivem.

FOLLOW FOCUS

Tato funkce umožňuje automatické přechody na definované nastavení vzdálenosti (polohy zaostření). Lze předem definovat až tři takové polohy zaostření a volitelně jim přiřadit předvolbu času spuštění. Při vyvolání polohy zaostření fotoaparát automaticky zaostří na nastavenou vzdálenost. Přechod pak probíhá zcela rovnoměrně a s nastavitelnou rychlostí. To umožňuje vytvářet plynulé přechody, které nebudou téměř zaznamenaný. Předpokladem je, že jsou důležité vzdálenosti předem známe.

Definované polohy zaostření lze vyvolat jednotlivě nebo jednu po druhé jako automatická sekvence.

- ▶ V hlavní nabídce zvolte **Focusing**
- ▶ Zvolte **Focus Mode**
- ▶ Zvolte **Follow Focus**
- ▶ Zvolte **Focus Position**
 - Aktivuje se Follow Focus. Zobrazí se nabídka Follow Focus.



- Nabídka Follow Focus zůstane zobrazena, dokud nebude funkce ukončena.

CHOVÁNÍ FUNKCE

Funkce pracuje nezávisle na tom, zda se záznam nahrávky realizuje nebo ne. V souladu s tím lze všechny níže popsané operace provádět také během nahrávání. Rovněž je možné během sekvence zaostření spustit nebo ukončit záznam, nebo během záznamu ukončit nabídku Follow Focus.

Upozornění

- Jakmile je funkce aktivní, platí následující omezení:
 - V závislosti na přiřazení nejsou k dispozici všechna funkční tlačítka.
 - EVF nelze použít.
- **Follow Focus** není za níže uvedených podmínek k dispozici:
 - Zpomalené záznamy
 - Při použití adaptéru objektivů.
 - Při použití MF objektivů
 - Při použití objektivů se spínačem AF/MF, když je zaručeno nastavení MF

NABÍDKA FOLLOW FOCUS

Obsluha se provádí výlučně pomocí dotykového ovládání.

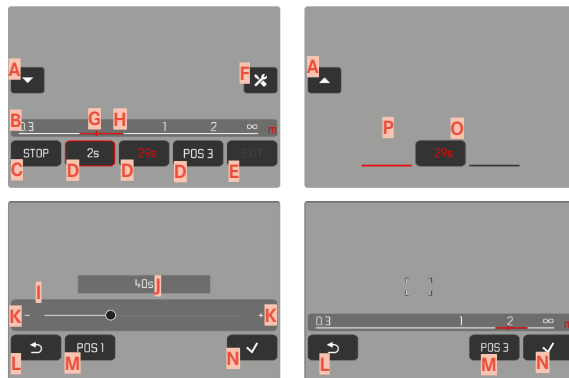

- A** Spínací tlačítko k rozbalení a zabalení nabídky Follow Focus
- B** Pruh nastavení polohy zaostření (Zaostřená vzdálenost v m nebo ft)
- C** Tlačítko „START“ (Spouští automatickou sekvenci zaostření)
- D** Zaostřovací polohy
- E** Tlačítko „EXIT“ (Ukončí nabídku Follow Focus)
- F** Tlačítko „Zpracování“ (Jen u již definovaných zaostřovacích poloh)
- G** Zobrazení nastavené vzdálenosti
- H** Indikace ostře zobrazené oblasti vzdálenosti (Hloubka ostrosti, v závislosti na zaostřeně vzdálenosti a hodnotě clony)
- I** Pruh nastavení předvolba času spuštění
- J** Nastavená předvolba času spuštění
- K** Tlačítka „Plus“ a „Minus“
- L** Tlačítko „Zpět“
- M** Aktuálně zvolená poloha zaostření
- N** Tlačítko „Potvrzení“
- O** Probíhající předvolba času spuštění
- P** Aktuálně nastavená poloha zaostření

Pro lepší zobrazení lze nabídku Follow Focus zredukovat na základní prvky.

- ▶ Klikněte na tlačítko **A**
 - Nabídka Follow Focus přepíná mezi kompletním a redukovaným náhledem.

Upozornění

- V redukovaném náhledu nelze zaostřovací polohy volit přímo.

PŘÍPRAVA

DEFINOVÁNÍ POLOHY ZAOSTŘENÍ

- ▶ Klikněte na požadovanou polohu zaostření
 - Zobrazí se nabídka předvolby času spuštění.

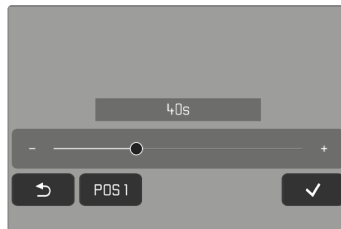

Pro nastavení předvolby času spuštění

Lze nastavit předvolby času a spuštění až do 120 s (přednastavení je 0 s).

- ▶ Klikněte na tlačítka „Plus“ a „Minus“
nebo
- ▶ Klikněte na požadované nastavení přímo na pruhu nastavení
 - Zvolený čas se zobrazí nad pruhem nastavení.
- ▶ Klikněte na tlačítko „Potvrzení“
 - Zobrazí se nabídka pro nastavení vzdálenosti.

Pro nastavení vzdálenosti



- ▶ Nastavte požadovanou vzdálenost
 - Nastavení vzdálenosti lze provést manuálně nebo pomocí AF (joystick/Touch AF). Spoušť zůstane zablokovaná.
 - Pruh nastavení zobrazuje nastavenou vzdálenost.
- ▶ Klikněte na tlačítko „Potvrzení“
 - Zobrazení se vrátí zpět k nejvyšší úrovni nabídky Follow Focus.

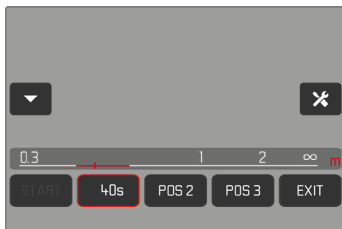

- Aktuálně nastavená poloha zaostření se zvýrazní červeným rámečkem. Pruh nastavení zobrazuje nastavenou vzdálenost.
- Místo **POS 1**, **POS 2** nebo **POS 3** se zobrazí nastavená předvolba času.

Pro přerušení nastavení

- ▶ Klikněte na tlačítko „Zpět“
 - Zobrazení se vrátí zpět k poslední rovině nabídky.

ZMĚNA POLOHY ZAOSTŘENÍ

- ▶ Klikněte na požadované spínací plochy
 - Zobrazí se tlačítko „Zpracování“.

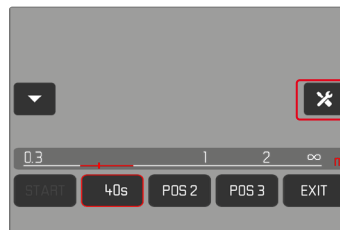

- ▶ Klikněte na tlačítko „Zpracování“
 - Případně probíhající předvolba času spuštění nebo nastavení zaostřování se přeruší.
 - Zobrazí se nabídka předvolby času spuštění.
- ▶ Nově definovat zaostřovací polohu

POUŽITÍ

Funkci **Follow Focus** lze používat dvěma způsoby.

- Předem definované polohy zaostření jsou vyvolány individuálně podle potřeby.
- Všechny definované polohy zaostření jsou vybírány jeden po druhém v plně automatickém sledu.

Obě použití lze kombinovat.



VYVOLÁNÍ DLE POTŘEBY

Definované polohy zaostření lze vyvolat kdykoliv dle přání.

Předvolba doby spuštění:

- Aktivní předvolba času spuštění je zobrazena červeně a odpočítává se.
- Poté začne přechod do požadované polohy zaostření.

Bez předvolby doby spuštění:

- Se ihned zahájí přechod do požadované polohy zaostření.
- ▶ Klikněte na požadovanou polohu zaostření
 - Fotoaparát zaostří s nastavenou rychlostí na nastavenou vzdálenost (po uplynutí nastavené předvolby času spuštění).



Upozornění

- Pokud ještě nebyl dokončen přechod do zaostřovací polohy, lze jej přerušit tlačítkem „STOP“.



AUTOMATICKÁ SEKVENCE

Pokud jsou definovány alespoň dvě polohy zaostření, lze je postupně aktivovat.

START

- ▶ Definovat minimálně dvě zaostřovací polohy
- ▶ Klikněte na tlačítko „START“
 - Tlačítko „START“ se přepne na „STOP“, jakmile sekvence probíhá.
 - Všechny definované zaostřovací polohy se postupně vyvolají (popř. po uplynutí příslušné předvolby času spuštění).



Všechna ostatní tlačítka jsou zablokována, zatímco probíhá sekvence zaostření.

Upozornění

- Automatickou sekvenci zaostření lze spouštět libovolně často. Při opakovaném startu se zaostřovací sekvence spustí znovu od začátku.

PŘERUŠENÍ

- ▶ Klikněte na tlačítko „STOP“
 - Probíhající sekvence zaostření se přeruší.

Pro spuštění automatické sekvence zaostřování ihned na začátku záznamu

Sekvenci zaostřování lze spustit automaticky ihned na začátku videozáznamu.

- ▶ V hlavní nabídce zvolte **Focusing**
- ▶ Zvolte **Focus Mode**
- ▶ Zvolte **Follow Focus**
- ▶ Zvolte **Start FF with Recording**
- ▶ Zvolte **On/Off**

Pro opuštění funkce

- ▶ Případnou probíhající sekvenci přerušit
- ▶ Klikněte na tlačítko „EXIT“
 - Tlačítko „EXIT“ není k dispozici, když probíhá sekvence zaostření.

DALŠÍ NASTAVENÍ

RYCHLOST

Rychlost, přechodu z jedné zaostřovací polohy do druhé, je nastavitelná. Toto nastavení platí pro všechny přechody.

- ▶ V hlavní nabídce zvolte **Focusing**
- ▶ Zvolte **Focus Mode**
- ▶ Zvolte **Follow Focus**
- ▶ Zvolte **Speed**
- ▶ Zvolte požadované nastavení
(**Very Low**, **Low**, **Medium**, **High**, **Very High**)

NÁSLEDNÝ REŽIM ZAOSTŘOVÁNÍ

Po dokončení lze automaticky přepnout ke stanovenému režimu zaostřování (např. **MF**) nebo k poslednímu použitému režimu.

- ▶ V hlavní nabídce zvolte **Focusing**
- ▶ Zvolte **Focus Mode**
- ▶ Zvolte **Follow Focus**
- ▶ Zvolte **Return to**
- ▶ Zvolte požadované nastavení
(**Intelligent AF**, **AFs**, **AfC**, **MF**, **Previous setting**)

CITLIVOST ISO

(režim video)

Nastavení ISO zahrnuje celkový rozsah od ISO 50 do ISO 50 000 a umožňuje tak přizpůsobení příslušné situaci dle potřeb.

Při manuálním nastavení expozice tak máte širší prostor pro využití požadované kombinace doby expozice a clony. V rámci automatického nastavení je možné stanovit priority.

Tovární nastavení: **ISO 100**

FIXNÍ HODNOTY ISO

Volitelné jsou hodnoty ISO 50 až ISO 50 000. Manuální nastavení ISO se provádí v krocích po 1/2 EV nebo 1/3 EV, v závislosti na nastavení **EV Increment**. Počet dostupných hodnot ISO proto závisí na **Schrittweite EV**.

- ▶ V hlavní nabídce zvolte **ISO**
- ▶ Zvolte požadované nastavení

Upozornění

- Obzvláště při vysokých hodnotách ISO a dodatečné úpravě snímků může být na větších a rovnoměrně světlých plochách zobrazeného motivu viditelný šum, stejně jako vertikální a horizontální pruhy.





AUTOMATICKÉ NASTAVENÍ

Citlivost bude automaticky přizpůsobena venkovnímu světlu resp. dané kombinaci doby expozice a clony. Spolu s časovou automatikou se tím rozšíří okruh automatického řízení expozice. Automatická regulace citlivosti ISO probíhá v krocích po 1/2 EV nebo 1/3 EV v závislosti na nastavení **EV Increment**.

- ▶ V hlavní nabídce zvolte **ISO**
- ▶ Zvolte **Auto ISO**

Upozornění

- Tato funkce není k dispozici v režimu Cine.

OMEZENÍ ROZSAHU NASTAVENÍ

Může být nastavena nejvyšší hodnota ISO, aby byl okruh automatických nastavení omezen (**Maximum ISO**). Současně může být nastavena také maximální doba expozice. K tomuto účelu je k dispozici automatické nastavení a pevné nejkratší doby expozice v rozmezí **1/30** s a **1/2000**.

OMEZENÍ HODNOTY ISO

K dispozici jsou všechny hodnoty od ISO 100.

Tovární nastavení: **6400**

- ▶ V hlavní nabídce zvolte **Auto ISO Settings**
- ▶ Zvolte **Maximum ISO**
- ▶ Zvolte požadovanou hodnotu

OMEZENÍ DOBY EXPOZICE

Tovární nastavení: **Auto**

- ▶ V hlavní nabídce zvolte **Auto ISO Settings**
- ▶ Zvolte **Shutter Speed Limit**
- ▶ Zvolte požadovanou hodnotu
(**Auto**, **1/2000**, **1/1000**, **1/500**, **1/250**, **1/125**, **1/60**, **1/30**)

DYNAMICKÉ NASTAVENÍ ISO

Palcový otočný volič a přední nastavovací kolečko lze nakonfigurovat tak, aby umožňovaly manuální nastavení ISO v reálném čase. V provozních režimech **S**, **A** a **M** je tomu tak již v továrním nastavení. Otáčením voliče nastavení procházíte všechny hodnoty dostupné v nabídce **ISO**. To znamená, že lze také zvolit **Auto ISO**.

FLOATING ISO

Tato funkce doplňuje funkci Auto ISO. U mnoha objektivů se zoomem se změnou ohniskové vzdálenosti mění intenzita světla. Floating ISO v této situaci upravuje citlivost v malých stupních a zároveň zajišťuje, že zvolené nastavení hodnoty clony a doby expozice zůstane v (polo) automatických expozičních režimech konstantní. Tím se zabrání viditelným skokům jasu, zejména u videozáznamů.

Tovární nastavení: **On**

- ▶ V hlavní nabídce zvolte **Floating ISO**
- ▶ Zvolte **On**

Upozornění

- **Floating ISO** může fungovat pouze v případě, že původní nastavení ISO povoluje změnu, tj. není již použito nejvyšší/nejnižší nastavení ISO. V takovém případě se zobrazí výstražný symbol **Floating ISO**.
- Tato funkce není k dispozici v režimu Cine.



CITLIVOST ASA

(režim Cine)

V režimu Cine se citlivost nastavuje vždy ručně. Položka nabídky **Exposure Index** nahrazuje položku nabídky **ISO**. Zadání se provádí v jednotkách ASA. Automatická nastavení (Auto ISO/Floating ISO) nejsou k dispozici.

Tovární nastavení: **400 ASA**

▶ V hlavní nabídce zvolte **ISO**

▶ Zvolte požadované nastavení

(**50 ASA**, **100 ASA**, **200 ASA**, **400 ASA**, **800 ASA**, **1600 ASA**,
3200 ASA, **6400 ASA**, **12500 ASA**, **25000 ASA**, **50000 ASA**)

VYVÁŽENÍ BÍLÉ BARVY

Vyvážení bílé zajišťuje neutrální reprodukci barev při jakémkoli osvětlení. Funkce vyvážení bílé barvy vychází z toho, že se u fotoaparátu předem stanoví, jaká teplota světla má být jako bílá reprodukována.

K tomu jsou k dispozici čtyři možnosti:

- automatické řízení
- pevné přednastavení
- manuální nastavení měřením
- přímé nastavení teploty světla



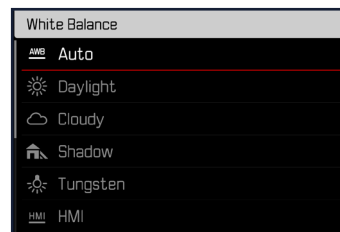





Tovární nastavení: **Auto**





AUTOMATICKÉ ŘÍZENÍ/PEVNÁ NASTAVENÍ



- **Auto**: pro automatické řízení, které ve většině situacích poskytuje neutrální výsledky
- Různá pevná přednastavení pro ty nejdůležitější zdroje světla:

 Daylight	Pro venkovní fotografování při přímém slunečním záření
 Cloudy	Pro venkovní fotografování při zatažené obloze
 Shadow	Pro venkovní fotografování s hlavním motivem ve stínu
 Tungsten	Pro vnitřní fotografování při (převládajícím) umělém světle žárovky
 HMI	Pro vnitřní fotografování při (převládajícím) umělém osvětlení halogenových výbojek
 Fluorescent (warm)	Pro vnitřní fotografování při (převládajícím) umělém osvětlení zářivek s teplou barvou
 Fluorescent (cool)	Pro vnitřní fotografování při (převládajícím) umělém osvětlení zářivek se studenou barvou
 Flash	Pro fotografování s bleskem

- ▶ V hlavní nabídce zvolte **White Balance**
- ▶ Zvolte požadované nastavení

MANUÁLNÍ NASTAVENÍ MĚŘENÍM

( **Graycard** /  **Graycard Live View**)

Varianta  **Gray card** je nejhodnější pro motivy, na kterých je jasně viditelná neutrální šedá nebo čistě bílá plocha. Pokud tomu tak není, nebo pokud má být měření založeno na detailu mimo střed, je vhodnější  **Graycard Live View**.

Upozornění

- Takto stanovená hodnota zůstane uložena tak dlouho (tzn. bude použita i pro následující záznam), dokud nebude provedeno nové měření nebo nebude nastaveno nové vyvážení bílé barvy.

GRAYCARD

Tato varianta měření zachycuje všechny barevné tóny v měřicím poli a vypočítává z nich průměrnou hodnotu šedé.

- ▶ V hlavní nabídce zvolte **White Balance**
- ▶ Zvolte  **Gray card**
 - Na displeji se objeví:
 - obraz na bázi automatického vyvážení bílé barvy
 - rám uprostřed obrázku

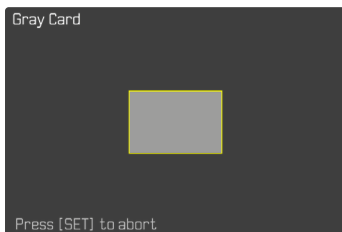

- ▶ Nastavte měřicí pole na bílou nebo neutrálně šedou plochu
 - Obraz na monitoru se dynamicky mění v závislosti na referenční ploše v rámečku.

Pro provedení měření

- ▶ Stiskněte spoušť
nebo
- ▶ Stiskněte joystick/palcový otočný volič
 - Provede se měření.

Pro přerušování měření

- ▶ Stiskněte **FN**-tlačítko

GRAYCARD LIVE VIEW

Tato možnost měření zaznamenává pouze odstín barvy odpovídající měřicímu poli a vypočítá z něj patřičnou hodnotu šedi.

- ▶ V hlavní nabídce zvolte **White Balance**
- ▶ Zvolte  **Graycard Live View**
 - Na displeji se objeví:
 - obraz na bázi automatického vyvážení bílé barvy
 - křížek uprostřed obrázku

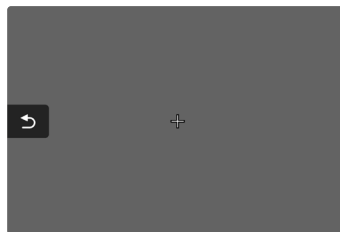

- ▶ Nastavte měřicí pole na bílou nebo neutrálně šedou plochu

Pro posunutí měřicího pole

- ▶ Stiskněte joystick požadovaným směrem

Pro provedení měření

- ▶ Stiskněte spoušť
nebo
- ▶ Stiskněte joystick/palcový otočný volič
 - Provede se měření.

Pro přerušování měření

- ▶ Stiskněte **FN**-tlačítko

PŘÍMÉ NASTAVENÍ TEPLoty BARVY

Hodnoty mezi 2000 a 11 500 K (kelvin) se mohou nastavit přímo. Tímto máte k dispozici velký rozsah, který zahrnuje téměř všechny teploty barvy, které v praxi existují. Na základě toho je možné velmi přesně přizpůsobit reprodukci teploty barvy stávající barvě světla a dle osobních představ.

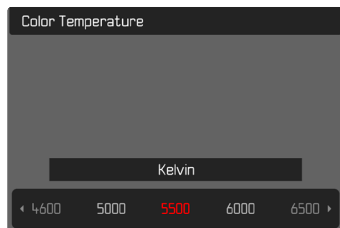

- ▶ V hlavní nabídce zvolte **White Balance**
- ▶ Zvolte **Color Temperature**
- ▶ Zvolte požadovanou hodnotu

EXPOZICE

Expozice se nastavuje dynamicky pomocí dvou nastavovacích koleček. Palcovým otočným voličem se v podstatě ovládá clona a přední volič ovládá citlivost ISO. Obsazení lze upravit, viz str. 72.

Nastavení expozice lze rychle provést na stavové obrazovce.

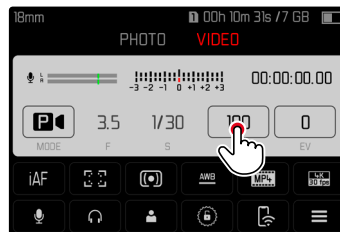

- ▶ Klikněte na zvolené ovládací pole
 - Aktivní ovládací panel je zvýrazněn červeně.
 - Místo vyvážení osvětlení se zobrazí nastavovací sloupec. Bod označuje aktuální nastavení. Aktuální nastavení se zobrazí nad bodem.



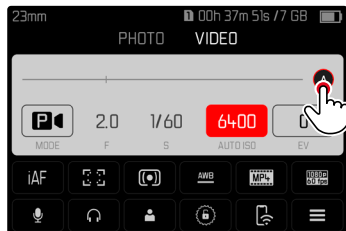
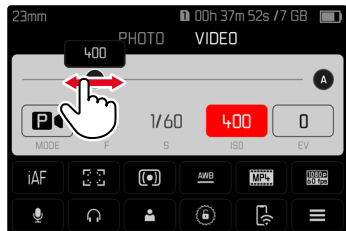

- ▶ Klepněte na nastovací sloupec v požadované poloze nebo přetáhněte bod do požadované polohy



METODY MĚŘENÍ EXPOZICE

Lze zvolit následující metody měření expozice.

Tovární nastavení: **Multi-field**

-  Spot
-  Zdůrazněný střed
-  Zdůrazněné světlé oblasti
-  Více polí

- ▶ V hlavní nabídce zvolte **Exposure Metering**
- ▶ Zvolte požadovanou měřicí metodu (**Spot**, **Center-Weighted**, **Highlight-Weighted**, **Multi-Field**)
 - Nastavená metoda měření je zobrazena v záhlaví obrazu monitoru.

Při bodovém měření může být měřicí pole posunuto:

- ▶ Stiskněte joystick požadováním směrem

Upozornění

- Informace o expozici (hodnota ISO, clona, doba expozice a vyvážení osvětlení s měřítkem korekce expozice) pomáhají určit nastavení požadované správné expozice.
- Nejdůležitější zobrazení (hodnota ISO, clona a doba expozice) se také zobrazují na horním displeji.

SPOT

Tato metoda měření je zaměřena pouze na malou oblast ve středu obrazu. Při kombinaci metody měření expozice **Spot** s metodami měření AF **Spot**, **Field** a **Zone** se spojí pole měření. Měření expozice se poté provádí v bodě určeném měřicím polem AF, i když je tento posunut.

ZDŮRAZNĚNÝ STŘED

Tato metoda zohledňuje celé obrazové pole. Části motivu, nacházející se ve středu obrazu, však mnohem více ovlivňují výpočet hodnoty expozice než okrajové oblasti.

VÍCE POLÍ

Tato metoda je založena na záznamu více měřených hodnot. Tyto hodnoty budou pomocí vzorce přepočítány na danou situaci a poskytnou hodnotu expozice, která je přizpůsobena na patřičné reprodukci předpokládaného hlavního motivu.

ZDŮRAZNĚNÉ SVĚTLÉ OBLASTI

Tato metoda zohledňuje celé obrazové pole. Hodnota expozice je však upravena podle nadprůměrně jasných částí motivu. To pomáhá zabránit přeeponování světlých částí motivu, aniž by bylo nutné je přímo měřit. Tato metoda měření je zvláště vhodná pro motivy, které jsou osvětleny mnohem silněji než zbytek obrazu (např. lidé ve světlech reflektorů) nebo se odrážejí nadprůměrně silně (např. bílé oblečení).

Více polí	Zdůrazněné světlé oblasti
	
	
	

REŽIMY PRO MĚŘENÍ EXPOZICE

K dispozici jsou čtyři režimy videa:

- Programová automatika (**P**)
- Časová automatika (**A**)
- Automatiky clony (**S**)
- Manuální nastavení (**M**)

Kromě toho je k dispozici další, plně manuální provozní režim, režim Cine.

Upozornění

- Při použití objektivů s clonovým kroužkem (např. objektivy Leica M) jsou k dispozici pouze expoziční režimy **A** (časová automatika) **M** (manuální nastavení). V takových případech se jako hodnota clony zobrazí **F0.0**.
- Pro všechny expoziční režimy platí následující: doby expozice, které lze nastavit nebo které jsou k dispozici pro automatické nastavení, závisí na zvolené snímací frekvenci. ([Video Resolution](#), viz str. 177).
- Je-li aktivní funkce Auto ISO, použije se k nastavení expozice dynamické nastavení hodnoty ISO. V závislosti na zvoleném expozičním režimu spolupracuje automatické nastavení ISO s automaticky řízeným nastavením clony a/nebo doby expozice.

VOLBA PRACOVNÍHO REŽIMU

Pomocí palcového otočného voliče

- ▶ Stiskněte palcový otočný volič
 - Na horním displeji se zobrazí aktuální provozní režim. Aktuální provozní režim je na displeji označen červeně.
- ▶ Otáčením ovládacího palcového voliče zvolte požadovaný provozní režim
 - Na horním displeji a na monitoru se odpovídajícím způsobem změní zobrazení provozního režimu. Provozních režimů lze dosáhnout otáčením v obou směrech.
 - Přibližně 2 s po posledním otočení ovládacího voliče se automaticky nastaví zvolený provozní režim.



Pro okamžité převzetí zvoleného provozního režimu

- ▶ Stiskněte joystick /palcový otočný volič nebo
- ▶ Klikněte na spoušť

- ▶ Klikněte na ovládací pole

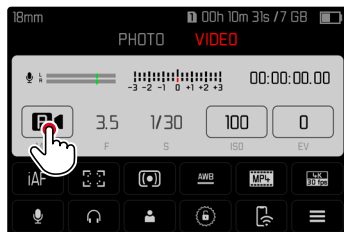

- ▶ Klikněte na požadovaný expoziční režim

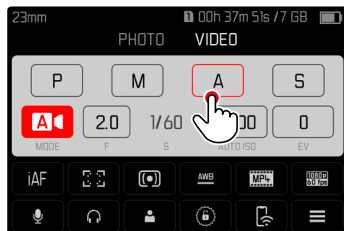

AUTOMATICKÉ NASTAVENÍ EXPOZICE - P

PROGRAMOVÁ AUTOMATIKA - P

Expozice se řídí automatickým nastavením doby expozice a clony. Kompenzaci expozice a úroveň záznamu lze ovládat přímo pomocí voličů.



- ▶ Zvolte pracovní režim **P** (viz str. 238)
- ▶ V případě potřeby nastavte kompenzaci expozice
- ▶ Spuštění nahrávání

Upozornění

- Automatické řízení expozice zohledňuje všechny výkyvy jasu. Pokud to není žádoucí, např. u záznamů krajiny a panoramatických záznamů, měli byste dobu expozice nastavit ručně.



POLOAUTOMATICKÉ NASTAVENÍ EXPOZICE – A/S

ČASOVÁ AUTOMATIKA – A

Časová automatika řídí expozici automaticky podle manuálně přednastavené priority clony. To je obzvlášť vhodné u videozáznamů, u kterých je hloubka ostrosti rozhodujícím prvkem kompozice.

S odpovídající malou hodnotou lze snížit rozsah hloubky ostrosti. Díky tomu zaostřená oblast více vynikne na nezaostřeném pozadí. Naopak větší hodnota clony může zvětšit rozsah hloubky ostrosti. To je užitečné, pokud chcete, aby bylo ostré vše od popředí až po pozadí.

Zvolené nastavení clony zůstává během záznamu konstantní.

- ▶ Zvolte pracovní režim **A** (viz str. 238)
- ▶ Zvolte požadovanou hodnotu clony
- ▶ Spuštění nahrávání

AUTOMATIKY CLONY – S

Automatika clony řídí expozici automaticky podle manuálně přednastavené priority doby expozice. Vybraná doba expozice je během záznamu konstantní.

- ▶ Zvolte pracovní režim **S** (viz str. 238)
- ▶ Nastavte požadovanou dobu expozice
- ▶ Spuštění nahrávání

MANUÁLNÍ NASTAVENÍ EXPOZICE - M

Manuální nastavení doby expozice a clony se nabízí v případě:

- aby se udržovalo konstantní nastavení expozice mezi jednotlivými záznamy
- aby bylo možné udržet konstantní nastavení expozice během záznamu, zejména ve spojení s pevnými hodnotami ISO
- ▶ Zvolte pracovní režim **M** (viz str. 238)
- ▶ Nastavte požadovanou dobu expozice
 - Expozice se nastavuje pomocí stupnice vyvážení osvětlení.
- ▶ Spuštění nahrávání

Zobrazení vyvážení osvětlení:

	Správná expozice
	Podexponování resp. přexponování o zobrazenou hodnotu
	Podexponování resp. přexponování o více než 3 EV (Exposure Value = hodnota expozice)

KOREKCE EXPOZICE

Korekce expozice může být nastavena v rozsahu stupňů ± 3 EV (EV: Exposure Value = hodnota expozice). Dostupné hodnoty závisí na globálním nastavení **EV Increment** (viz str. 195).

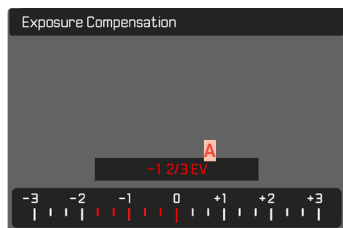

A Nastavená hodnota korekce (značka u 0 = vypnuto)

- ▶ V hlavní nabídce zvolte **Exposure Compensation**
 - Na displeji se objeví stupnice jako podnabídka.
- ▶ Nastavte požadovanou hodnotu na stupnici
 - Nastavená hodnota se zobrazí nad stupnicí.
 - Při nastavování můžete sledovat účinek na odpovídající tmavší nebo světlejší obraz na monitoru.

Upozornění

- Ve třech (polo)automatických expozičních režimech je tato funkce přiřazena jednomu z nastavovacích koleček a lze ji tak rychle docílit (viz str. 72).
- Nastavená kompenzace expozice je označena značkou na stupnici kompenzace expozice v zápatí (viz str. 30).
- Pro nastavené korekce platí, nezávisle na předešlých zadáních: zůstávají tak dlouho platné, dokud nebudou manuálně resetovány na **0**, tzn. také tehdy, když byl mezi tím fotoaparát vypnut a znovu zapnut.
- Změny nastavení **EV Increment** (viz str. 195) mají za následek zrušení nastavené korekce, tj. v takových případech se automaticky obnoví na **0**.

REŽIM PROHLÍŽENÍ (VIDEO)

Režim prohlížení slouží ke zobrazení a správě uložených nahrávek. Jak přepínání mezi režimem nahrávání a prohlížení, jakož i většinu akcí lze provádět gesty nebo ovládním tlačítek. Další informace o dostupných gestech viz. str. 55.

Upozornění

- Nahrávky se v režimu prohlížení neotočí automaticky a tím pádem nevyužijí k zobrazení celou plochu displeje.
- Soubory, které nebyly pořízeny tímto fotoaparátem, nemohou být popřípadě znovu obnoveny.
- V několika případech nedisponuje obraz displeje obvyklou kvalitou, zůstane černý a jediné, co zobrazí, jsou názvy souborů.
- Dotykem spouště můžete kdykoliv přejít z režimu prohlížení do režimu nahrávání.

OVLÁDACÍ PRVKY V REŽIMU PROHLÍŽENÍ

OVLÁDACÍ PRVKY FOTOAPARÁTU

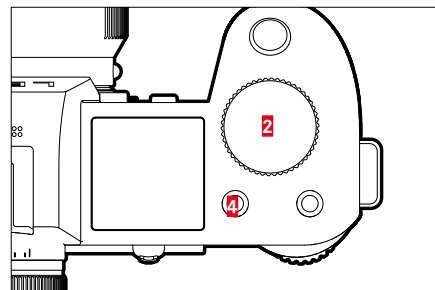
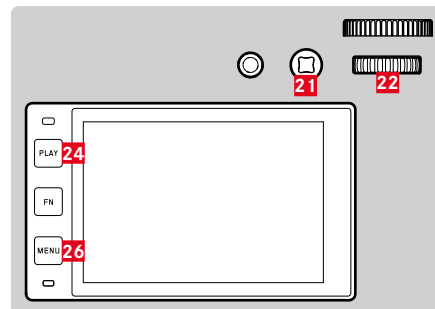

- | | |
|-------------------------------------|---------------------------------|
| 2 Přední nastavovací kolečko | 22 Palcový otočný volič |
| 4 Funkční tlačítko | 24 PLAY -tlačítko |
| 20 Funkční tlačítko | 25 FN -tlačítko |
| 21 Joystick | 26 MENU -tlačítko |

FUNKČNÍ TLAČÍTKA V REŽIMU PROHLÍŽENÍ

Funkční tlačítka mají v režimu prohlížení trvale přiřazené funkce nebo nemají žádnou funkci.

Následující funkční tlačítka jsou obsazena tlačítky:

Tlačítko	Funkce
FN-tlačítko 25	Toggle Info Levels
Funkční tlačítko 20	EVF-LCD
Funkční tlačítko 4	Nahrávky označit (Rate)

OVLÁDACÍ PRVKY NA DISPLEJI

Ovládací prvky na displeji lze obvykle ovládat intuitivně pomocí dotykového ovládání. Často je lze vybrat také stisknutím jednoho ze tří tlačítek vlevo od displeje. Pokud se objeví v záhlaví, symbol vedle ovládacího prvku označuje odpovídající tlačítko. Pokud se objeví na okraji displeje, jsou umístěny přímo vedle příslušného tlačítka.

Například symbol návratu ↶ lze vybrat dvěma způsoby:

- klikněte přímo na symbol návratu
- stiskněte příslušné tlačítko
(horní tlačítko = **PLAY**-tlačítko)



- A** Ovládací prvek „Návrat“
- B** Ovládací prvek „Vymazání“
- C** Zobrazení příslušného tlačítka

SPUŠTĚNÍ/OPUŠTĚNÍ REŽIMU PROHLÍŽENÍ

Pomocí dotykového ovládání

- Posuňte prst nahoru/dolů

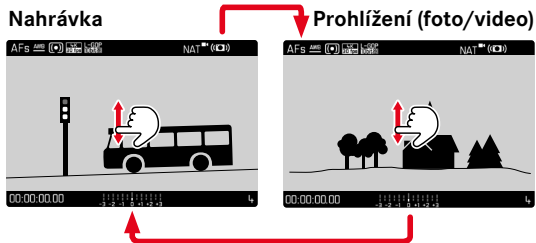

Pomocí tlačítkového ovládání

- Stiskněte **PLAY**-tlačítko
 - Na displeji se objeví poslední zaznamenaná nahrávka.
 - Nenachází-li se na vložené paměťové kartě žádný (zobrazitelný) soubor, objeví se hlášení **No valid picture to play.**
 - V závislosti na aktuálním zobrazení disponuje **PLAY**-tlačítko různými funkcemi:

Výchozí situace	Po stisknutí PLAY -tlačítka
Prohlížení nahrávky přes celou obrazovku	Režim snímání
Zobrazení několika menších nahrávek	Zobrazení nahrávky přes celou obrazovku

VOLBA NAHRÁVKY/ LISTOVÁNÍ V NAHRÁVKÁCH

Nahrávky jsou uspořádány do pomyslné horizontální řady. Dosáhnete-li listováním konce řady pořízených nahrávek, přeskočí údaj na druhý konec. Tak je možné prohlížení nahrávek z obou směrů.

JEDNOTLIVÉ

Pomocí dotykového ovládání

- ▶ Setřete prstem doleva/doprava

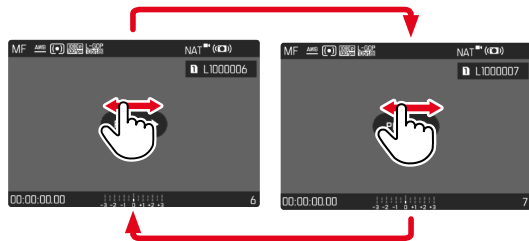

Pomocí tlačítkového ovládání

- ▶ Stiskněte joystick doleva/doprava
nebo
- ▶ Otáčejte palcovým otočným voličem

NEPŘETRŽITĚ

- ▶ Setřete prstem doleva/doprava a podržte prst na okraji obrazovky
 - Následující nahrávky procházejí rovnoměrně.

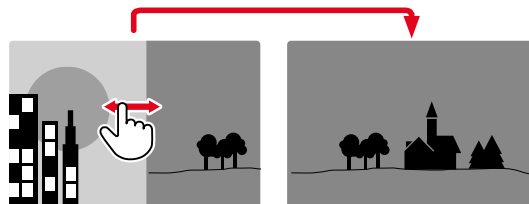

INFORMAČNÍ ÚDAJE V REŽIMU PROHLÍŽENÍ

V režimu prohlížení jsou k dispozici ty samé informační profily jako v režimu nahrávání. Jaký informační profil je právě aktivní, se však ukládá nezávisle. To umožňuje například používat „prázdný“ informační profil v režimu prohlížení zcela bez pomocných zobrazení, aniž by bylo nutné je znovu nastavovat při přepnutí do režimu nahrávání. Možnosti nastavení a další upozornění viz str. 104. Pomocné funkce **Grid** a **Level Gauge** se v režimu prohlížení nezobrazují.

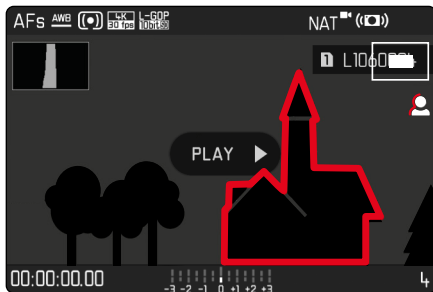

ZOBRAZENÍ POMOČNÝCH FUNKCÍ

Přepínání mezi informačními profily

- ▶ Stiskněte **FN**-tlačítko

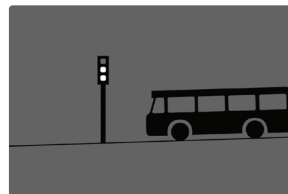

Prázdný informační profil



Jen informace k nahrávce
(Info Bars)



Clipping / Zebra + Info Bars

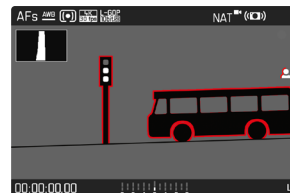

Info Bars, Focus Peaking,
Histogram

ZOBRAZENÍ NĚKOLIKA NAHRÁVEK SOUČASNĚ

Pro lepší přehled nebo pro jednodušší nalezení požadované nahrávky je možné si nechat zobrazit zároveň několik zmenšených nahrávek v jednom přehledu zobrazení. K dispozici je přehled zobrazení s 12ti a 30ti nahrávkami.

PŘEHLED ZOBRAZENÍ

Pomocí dotykového ovládání

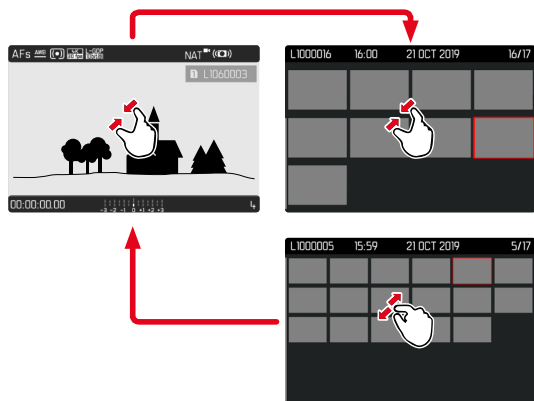

- ▶ Přitažení prstů
 - Náhled se změní k zobrazení na 12, poté na 30 nahrávek.

Přechod k dalším nahrávkám

- ▶ Posuňte prst nahoru/dolů

Pomocí tlačítkového ovládání

- ▶ Otočte předním nastavovacím kolečkem proti směru hodinových ručiček
 - Zobrazí se 12 nahrávek současně. Dalším otočením je možný náhled na 30 nahrávek zároveň.

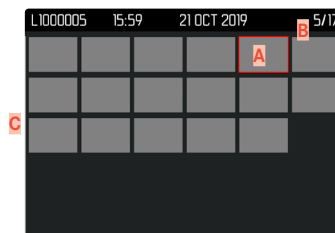
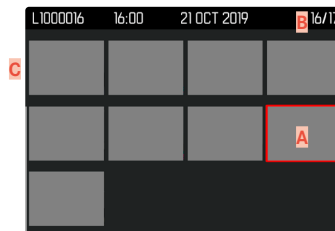

- A** Aktuálně zvolená nahrávka
- B** Číslo aktuálně zvolené nahrávky
- C** Posuvník

Aktuálně zvolená nahrávka bude označen červeným rámečkem a může být zvolen k prohlížení.



Pro navigaci mezi nahrávkami

- ▶ Stiskněte joystick požadovaným směrem
nebo
- ▶ Otáčejte palcovým otočným voličem

Pro zobrazení záznamu v normální velikosti

Pomocí dotykového ovládání

- ▶ Roztáhněte prsty od sebe
nebo
- ▶ Klikněte na zvolenou nahrávku

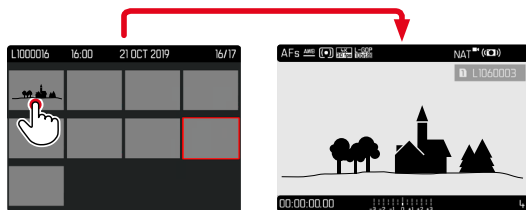

Pomocí tlačítkového ovládání

- ▶ Otočte předním nastavovacím kolečkem ve směru hodinových ručiček
nebo
- ▶ Stiskněte joystick, palcový otočný volič nebo tlačítko **PLAY**

OZNAČENÍ/OHODNOCENÍ NAHRÁVEK

Nahrávky mohou být označeny jako oblíbené. Na základě toho je možné takové nahrávky rychleji najít nebo zjednodušit pozdější proces mazání několika nahrávek najednou. Označování je možné v standardním zobrazení i v přehledu zobrazení.

Pro označení nahrávky

- ▶ Stiskněte funkční tlačítko **4**
nebo
- ▶ Stiskněte joystick nahoru
 - Snímek bude označen jako ★. Symbol se zobrazuje v záhlaví zcela vpravo při zobrazení v normální velikosti a v levém horním rohu zmenšených nahrávek v přehledu zobrazení.

Pro zrušení označení

- ▶ Stiskněte funkční tlačítko **4**
nebo
- ▶ Stiskněte joystick dolů
 - Označení ★ zmizí.

Upozornění

- Na přehledovém zobrazení je označování možné pouze pomocí funkčního tlačítka.

SMAZÁNÍ NAHRÁVEK

Při mazání nahrávek existují různé možnosti:

- smazat jednotlivé nahrávky
- smazat více nahrávek
- smazat všechny neoznačené/neohodnocené nahrávky
- smazat všechny nahrávky

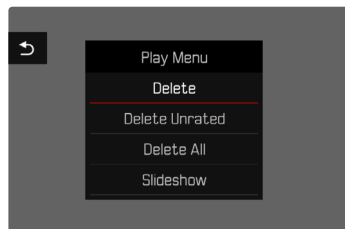

Důležité

- Po smazání nahrávek není možné tyto znovu zobrazit.

SMAZÁNÍ JEDNOTLIVÝCH NAHRÁVEK

- ▶ Stiskněte **MENU**-tlačítko
- ▶ V menu prohlížení zvolte **Delete**
 - Zobrazí se obrazovka pro smazání.



- ▶ Zvolte symbol mazání  (klikněte přímo na symbol nebo stiskněte **FN**-tlačítko)
 - Během procesu mazání bliká kontrolka LED. Může to chvíli trvat.
 - Poté se objeví následující nahrávka. Nenachází-li se na vložené paměťové kartě žádná další nahrávka, objeví se hlášení: **No valid picture to play.**

Pro přerušování procesu mazání a zpět k normálnímu režimu prohlížení

- ▶ Zvolte symbol návratu  (klikněte přímo na symbol nebo stiskněte **PLAY**-tlačítko)

Upozornění

- Displej mazání nelze vyvolat z přehledového displeje, protože funkce nabídky **Delete** nabídky zobrazení není v tomto kontextu k dispozici.
- I když je aktivní obrazovka mazání, je možné procházet mezi uloženými nahrávkami.

MAZÁNÍ VÍCE NAHRÁVEK

V přehledu mazání s dvanácti zmenšenými nahrávkami lze označit a následně smazat několik nahrávek najednou. Lze to docílit dvěma způsoby.

- ▶ Otočte předním nastavovacím kolečkem proti směru hodinových ručiček
 - Zobrazí se přehled zobrazení.
- ▶ Stiskněte **MENU**-tlačítko
- ▶ V menu prohlížení zvolte **Delete Multi**
 - Zobrazí se přehled smazání.

nebo

- ▶ Stiskněte **MENU**-tlačítko
- ▶ V menu prohlížení zvolte **Delete**
 - Zobrazí se obrazovka pro smazání.
- ▶ Otočte předním nastavovacím kolečkem proti směru hodinových ručiček
 - Zobrazí se přehled smazání.



Na tomto displeji lze zvolit libovolný počet nahrávek.

Pro zvolení mazání nahrávky

- ▶ Zvolte požadovanou nahrávku
- ▶ Stiskněte joystick/palcový otočný volič

nebo

- ▶ Klikněte na požadovanou nahrávku
 - Nahrávky vybrané ke smazání jsou označeny červeným symbolem mazání **X**.

Pro smazání zvolených nahrávek

- ▶ Zvolte symbol mazání **X** (klikněte přímo na symbol nebo stiskněte **FN**-tlačítko)
 - Objeví se výzva **Do you want to delete all marked files?**
- ▶ Zvolte **Yes**

Pro přerušení procesu mazání a zpět k normálnímu režimu prohlížení

- ▶ Zvolte symbol návratu ↶ (klikněte přímo na symbol nebo stiskněte **PLAY**-tlačítko)

SMAZÁNÍ VŠECH NAHRÁVEK

- ▶ Stiskněte **MENU**-tlačítko
- ▶ V nabídce prohlížení zvolte **Delete All**

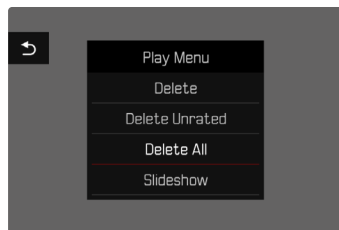

- Objeví se výzva **Do you want to delete all files?.**

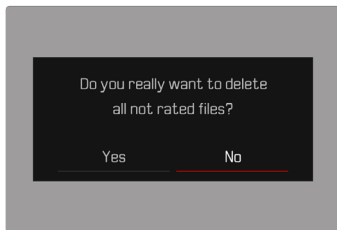

- ▶ Zvolte **Yes**

Upozornění

- Po úspěšném vymazání se zobrazí hlášení **No valid picture to play.** Pokud se smazání nezdařilo, zobrazí se znovu původní nahrávku. Při mazání několika nebo všech nahrávek se může dočasně zobrazit displej s hlášením z důvodu času potřebného ke zpracování dat.

SMAZÁNÍ NEOHODNOCENÝCH NAHRÁVEK

- ▶ Stiskněte **MENU**-tlačítko
- ▶ V menu prohlížení zvolte **Delete Unrated**

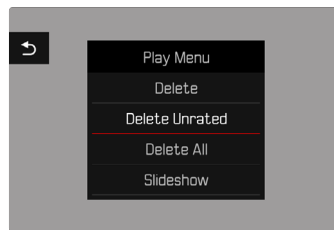

- Objeví se výzva **Do you really want to delete all not rated files?.**
- ▶ Zvolte **Yes**
- Během mazání bliká kontrolka LED. Může to chvíli trvat. Poté se objeví následující označená nahrávka. Nenachází-li se na vložené paměťové kartě žádná další nahrávka, objeví se hlášení **No valid picture to play.**

DIASHOW

V režimu prohlížení lze vyvolat funkci prezentace, při které se uložené záznamy automaticky zobrazují jeden po druhém. Můžete si vybrat, zda se mají zobrazit všechny záznamy (**Play All**), jen fotografie (**Pictures only**), nebo jen videa (**Videos only**). U fotografií můžete zvolit, jak dlouho se mají jednotlivé nahrávky zobrazovat (**Duration**).

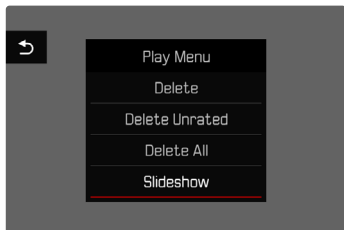

NASTAVENÍ DOBY TRVÁNÍ

- ▶ Stiskněte **MENU**-tlačítko
- ▶ V menu prohlížení zvolte **Slideshow**
- ▶ Zvolte **Duration**
- ▶ Zvolte požadovanou dobu trvání (**1 s**, **2 s**, **3 s**, **5 s**)

SPUŠTĚNÍ DIASHOW

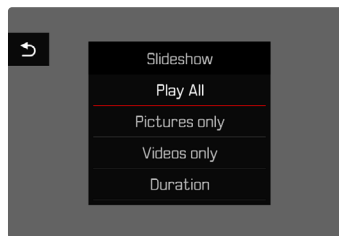

- ▶ Stiskněte **MENU**-tlačítko
- ▶ V menu prohlížení zvolte **Slideshow**
- ▶ Zvolte požadované nastavení (**Play All**, **Pictures only**, **Videos only**)
 - Diashow se automaticky spustí se zvolenými nahrávkami a běží v nekonečné smyčce, dokud se nezastaví.

UKONČENÍ DIASHOW

- ▶ Stiskněte **PLAY**-tlačítko
- nebo
- ▶ Klikněte na spoušť
 - Fotoaparát se přepne do příslušného provozního režimu.

Upozornění

- Do zahájení přehrávání se může během přípravy dat krátce zobrazit přechodový displej.
- Nastavení v položce **Duration** zůstanou zachována i po vypnutí fotoaparátu.

PROHLÍŽENÍ VIDEOA

Pokud je v režimu prohlížení vybrán videozáznam, na displeji se zobrazí **PLAY ▶**.



SPUŠTĚNÍ PŘEHRÁVÁNÍ

- ▶ Stiskněte joystick/palcový otočný volič nebo
- ▶ Klikněte na **PLAY ▶**

VYVOLÁNÍ OVLÁDACÍCH PRVKŮ

Ovládací prvky se zobrazí při zastaveném přehrávání.

Pomocí dotykového ovládání

- ▶ Klepněte na libovolné místo na displeji

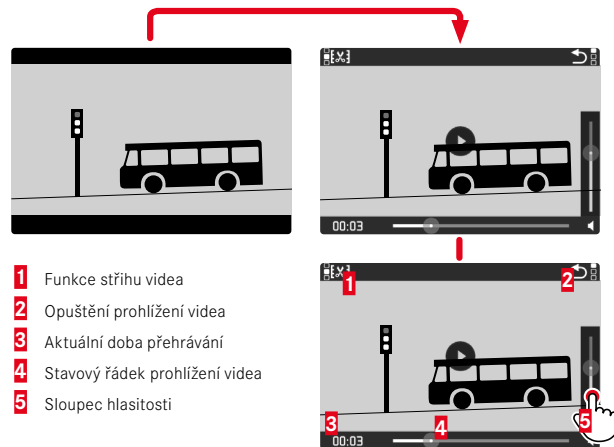

- 1 Funkce stíhu videa
- 2 Opuštění prohlížení videa
- 3 Aktuální doba přehrávání
- 4 Stavový řádek prohlížení videa
- 5 Sloupec hlasitosti

Pomocí tlačítkového ovládání

- ▶ Stiskněte joystick/palcový otočný volič

Upozornění

- Ovládací prvky zhasnou přibližně po 3 s. Opětovným klepnutím na displej nebo stisknutím tlačítek je znovu zobrazíte.



PŘERUŠENÍ PŘEHRÁVÁNÍ

- ▶ Klepněte na libovolné místo na displeji nebo
- ▶ Stiskněte joystick/palcový otočný volič

POKRAČOVÁNÍ PŘEHRÁVÁNÍ

Pomocí dotykového ovládání

Dokud jsou ovládací prvky viditelné:

- ▶ Klepněte na libovolné místo na displeji

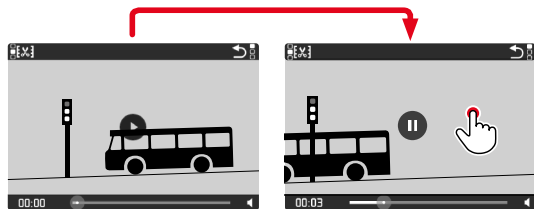

Pomocí tlačítkového ovládání

Dokud jsou ovládací prvky viditelné:

- ▶ Stiskněte joystick/palcový otočný volič

PRO NAVIGACI NA LIBOVOLNÉ MÍSTO

RYCHLÝ SKOK

Pomocí dotykového ovládání

Dokud jsou ovládací prvky viditelné:

- ▶ Klepněte na stavový řádek přehrávání v požadované poloze

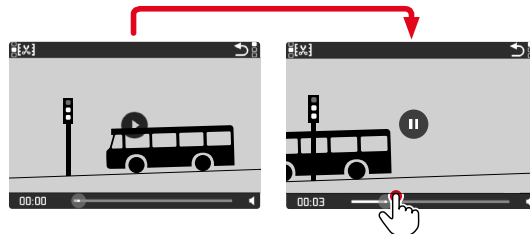

Pomocí tlačítkového ovládání

- ▶ Stiskněte joystick doleva/doprava a přidržte jej

PŘESNÁ VOLBA

- ▶ Otáčejte palcovým otočným voličem

UKONČENÍ PŘEHRÁVÁNÍ

Pomocí dotykového ovládání

Dokud jsou ovládací prvky viditelné:

- ▶ Klikněte na symbol návratu ↶

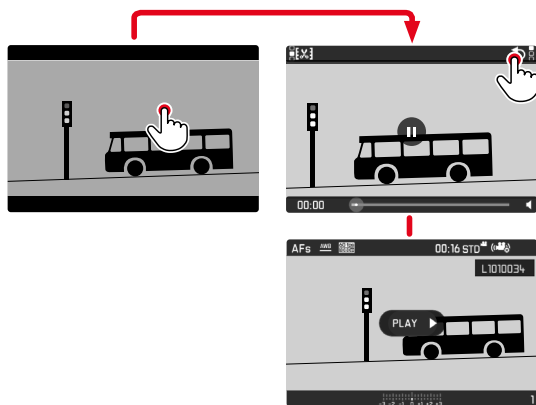

Pomocí tlačítkového ovládání

- ▶ Stiskněte **PLAY**-tlačítko

NASTAVENÍ HLASITOSTI

Pomocí dotykového ovládání

Dokud jsou ovládací prvky viditelné:

- ▶ Klikněte na symbol hlasitosti
- ▶ Klepněte na sloupec hlasitosti v požadované poloze

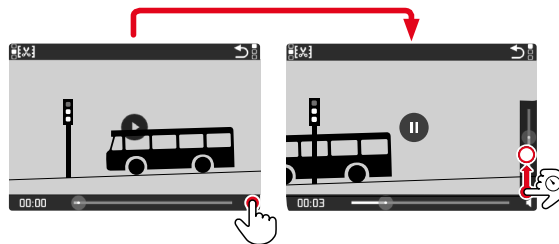

Pomocí tlačítkového ovládání

- ▶ Stiskněte joystick nahoru/dolů
 - Zobrazí se sloupec hlasitosti.
- ▶ Stiskněte joystick nahoru (hlasitěji) nebo dolů (tišeji)

Upozornění

- V nejnižší poloze sloupce je přehrávání zvuku vypnuto, symbol hlasitosti se přepne na .



STŘIH VIDEO

Pomocí dotykového ovládání

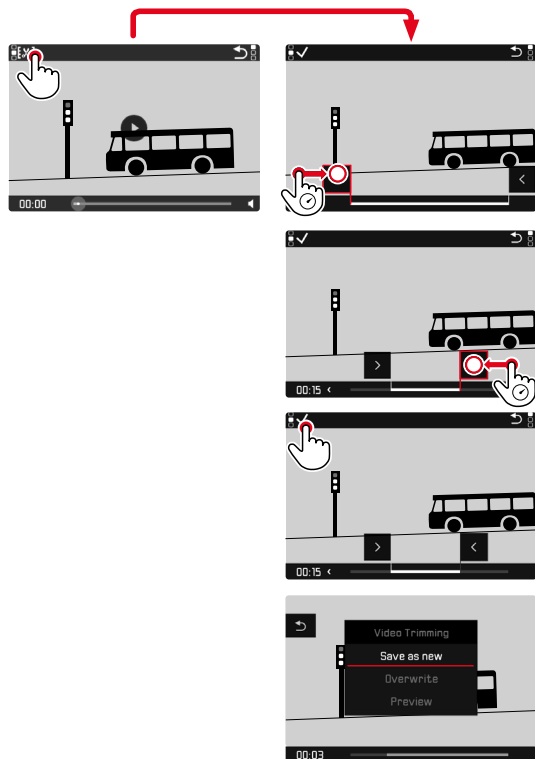

Pomocí tlačítkového ovládání

VYVOLÁNÍ RYCHLÉHO STŘIHU

- ▶ Stiskněte **FN**-tlačítko
 - Zobrazí se obrazovka stříhu videa, levá značka stříhu je označena červeně (= aktivní).

ZMĚNA AKTIVNÍHO MÍSTA STŘIHU

- ▶ Stiskněte joystick doleva/doprava
 - Vybraný bod řezu je označen červeně (= aktivní).

POSUNUTÍ AKTIVNÍHO MÍSTA STŘIHU

- ▶ Otáčejte palcovým otočným voličem
 - Vlevo dole v zápatí se zobrazuje aktuálně zvolený čas příslušného místa řezu. Na pozadí se zobrazí statický obraz nahrávky v daném čase.



STŘIH

- ▶ Stiskněte **FN**-tlačítko, aby se střih potvrdil
 - Zobrazí se nabídka **Video Trimming**.
- ▶ V nabídce **Video Trimming** zvolte požadovanou funkci (**Save as new**, **Overwrite**, **Preview**)

Save as new	Nové video se <u>dodatečně</u> uloží, původní video se zachová.
Overwrite	Nové, upravené video se uloží, původní se odstraní.
Preview	Nové video se zobrazí. Originál se ani neuloží ani nesmaže.

PŘERUŠENÍ FUNKCE STŘIHU

Funkci střihu lze kdykoli zrušit, pokud nebyla provedena žádná volba v nabídce **Video Trimming**.

- ▶ Stiskněte **PLAY**-tlačítko
 - Zobrazí se úvodní obrazovka pro prohlížení videa.

Upozornění

- Ve všech třech případech se kvůli době potřebné ke zpracování dat nejprve dočasně zobrazí příslušný displej s hlášením. Poté se zobrazí nové video.
- Při volbě **Save as new** se nemění číslování stávajících záznamů. Nově vytvořené video se vloží na konec řady.



DALŠÍ FUNKCE

Nastavení popsaná v této kapitole platí stejně pro fotografování i videozáznam. Jsou proto k dispozici také v menu fotografií i videa (viz kapitola „Ovládání fotoaparátu“ v odstavci „Ovládání menu“). Pokud je nastavení provedeno v jednom ze dvou provozních režimů, platí i pro druhý provozní režim.

OBNOVENÍ TOVÁRNÍHO NASTAVENÍ FOTOAPARÁTU

Tato funkce umožňuje resetování individuálního nastavení nabídky do továrního nastavení. Přitom je možné, jednotlivě vyloučit z resetu uživatelské profily, nastavení Wi-Fi a Bluetooth, tak jako číslování snímků.

- ▶ V hlavní nabídce zvolte **Reset Camera**
 - Objeví se výzva **Reset camera to basic settings?**.
- ▶ Potvrďte obnovení základního nastavení (**Yes**)/odmítněte (**No**)
 - Zvolíte-li **No** bude proces obnovení nastavení přerušen a fotoaparát přejde do hlavní nabídky. Potvrdíte-li volbu **Yes**, budou aktivovány další výzvy na volitelně resetovatelná nastavení.
- ▶ Potvrďte zpětné nastavení uživatelského profilu (**Yes**)/odmítněte (**No**)
- ▶ Potvrďte zpětné nastavení Wi-Fi a bluetooth (**Yes**)/odmítněte (**No**)
- ▶ Potvrďte zpětné nastavení číslování snímků (**Yes**)/odmítněte (**No**)
- ▶ Potvrďte zpětné nastavení LUT profilů (**Yes**)/odmítněte (**No**)
 - Zobrazí se upozornění **Please Restart the Camera**.
- ▶ Fotoaparát vypněte a opět zapněte

Upozornění

- Po procesu resetování fotoaparátu musí být znovu nastaveno jak datum & čas, ale také jazyk. Zobrazí se odpovídající výzvy.
- Obnovení číslování snímků lze provést také samostatně pod položkou nabídky **Reset Image Numbering** (viz str. 258).

AKTUALIZACE FIRMWARU

Společnost Leica neustále pracuje na dalším vývoji a optimalizacích Vašeho fotoaparátu. Jelikož jsou některé funkce fotoaparátu zcela ovládané softwarem, lze tuto úpravu a rozšíření funkčního rozsahu na Vašem fotoaparátu nainstalovat dodatečně. Z tohoto důvodu nabízí Leica v nepravidelných intervalech aktualizace firmwaru, které lze stáhnout z našich webových stránek.

Po registraci fotoaparátu Vás bude Leica informovat o všech nových aktualizacích. Uživatelé aplikace Leica FOTOS jsou také automaticky informováni o aktualizacích firmwaru pro své fotoaparáty Leica.

Ke zjištění, která verze firmwaru je nainstalovaná

- ▶ V hlavní nabídce zvolte **Camera Information**
 - Zobrazí se aktuální verze firmwaru.



Další informace o registraci, aktualizacích firmwaru resp. jejich stažení na Váš fotoaparát, stejně jako veškeré změny a dodatky k pokynům v tomto návodu, najdete v „zákaznické sekci“ našich webových stránek na stránce:

<https://club.leica-camera.com>





PROVEDENÍ AKTUALIZACE FIRMWARU

Přerušení probíhající aktualizace firmwaru může vést k závažným a nenapravitelným škodám vašeho vybavení!

Během aktualizace firmwaru proto musíte věnovat zvláštní pozornost následujícím upozorněním:

- Nevypínejte fotoaparát!
- Nevyjímejte paměťovou kartu!
- Nevyjímejte baterii!
- Nesnímejte objektiv!

Upozornění

- Není-li dostatečně nabitá baterie, objeví se výstražné hlášení. V takovém případě nejprve nabijte baterii a poté zopakujte výše popsaný postup.
- V podnabídce **Camera Information** naleznete další registrační značky resp. registrační čísla přístrojů specifické pro danou zemi.

PŘÍPRAVY

- ▶ Baterii kompletně nabijte a vložte
- ▶ Případnou druhou SD kartu vyjměte z fotoaparátu
- ▶ Všechny případné soubory firmwaru vymažte z paměťové karty
 - Doporučuje se, všechny snímky z paměťové karty uložit a poté je formátovat do fotoaparátu. (Pozor: ztráta dat! Během formátování paměťové karty se veškerá uložená data ztratí.)
- ▶ Stáhněte si nejnovější firmware
- ▶ Uložte jej na paměťovou kartu
 - Soubor firmwaru musí být uložen v horní rovině paměťové karty (ne v podsložce).
- ▶ Vložte paměťovou kartu do fotoaparátu
- ▶ Zapněte fotoaparát



AKTUALIZACE FIRMWARU FOTOAPARÁTU

- ▶ Provedení přípravy
- ▶ V hlavní nabídce zvolte **Camera Information**
- ▶ Zvolte **Camera Firmware Version**
- ▶ Zvolte **Start Update**
 - Objeví se výzva s informacemi o aktualizaci.
- ▶ Prověřte informace o verzi aktualizace
- ▶ Zvolte **Yes**
 - Objeví se výzva **Save profiles on SD Card?**.
- ▶ Zvolte **Yes/No**
 - Aktualizace se spustí automaticky.
 - Během procesu bliká stavová kontrolka LED.
 - Po úspěšném ukončení se objeví odpovídající hlášení s požadavkem k novému spuštění.
- ▶ Fotoaparát vypněte a opět zapněte

Upozornění

- Po novém spuštění musí být znovu nastaven jak datum & čas, ale také jazyk. Zobrazí se odpovídající výzvy.

AKTUALIZACE FIRMWARU OBJEKTIVU

Pokud je k dispozici, lze také pro objektivy provést aktualizaci firmwaru. Podle toho platí pokyny k aktualizaci firmwaru fotoaparátu.

- ▶ Provedení přípravy
- ▶ V hlavní nabídce zvolte **Camera Information**
- ▶ Zvolte **Lens Firmware Version**
- ▶ Zvolte **Start Update**
 - Objeví se výzva s informacemi o aktualizaci.
- ▶ Prověřte informace o verzi aktualizace
- ▶ Zvolte **Yes**
 - Aktualizace se spustí automaticky.
 - Během procesu bliká stavová kontrolka LED.
 - Po úspěšném ukončení se objeví odpovídající hlášení s požadavkem k novému spuštění.
- ▶ Fotoaparát vypněte a opět zapněte



AKTUALIZACE FIRMWARU ADAPTÉRU

Pokud je k dispozici, lze také pro adaptér provést aktualizaci firmwaru. Podle toho platí pokyny k aktualizaci firmwaru fotoaparátu.

- ▶ Provedení přípravy
- ▶ V hlavní nabídce zvolte **Camera Information**
- ▶ Zvolte **Lens Firmware Version**
- ▶ Zvolte **Start Update**
 - Objeví se výzva s informacemi o aktualizaci.
- ▶ Prověřte informace o verzi aktualizace
- ▶ Zvolte **Yes**
 - Aktualizace se spustí automaticky.
 - Během procesu bliká stavová kontrolka LED.
 - Po úspěšném ukončení se objeví odpovídající hlášení s požadavkem k novému spuštění.
- ▶ Fotoaparát vypněte a opět zapněte

Upozornění

- Příslušný bod nabídky je viditelný jen tehdy, když je adaptér nasažen a je aktivní.





LEICA FOTOS

Fotoaparát je možné řídit pomocí chytrého telefonu/tabletu. K tomu je zapotřebí, abyste na Vašem mobilním přístroji nejprve instalovali aplikaci „Leica FOTOS“. Kromě toho nabízí Leica FOTOS celou řadu dalších užitečných funkcí:

- Geotagging pro foto
- Přenos souborů

- ▶ Naskenujte QR kód Vaším mobilním přístrojem



nebo

- ▶ Nainstalujte Aplikaci v Apple App Store™/Google Play Store™

PŘIPOJENÍ

PRVNÍ PŘIPOJENÍ K MOBILNÍMU ZAŘÍZENÍ

Připojení následuje pomocí funkce Bluetooth. U prvního připojení s mobilním přístrojem se musí provést vzájemné párování mezi fotoaparátem a mobilním přístrojem.

PRŮVODCE PŘIPOJENÍM

Průvodce připojením se zobrazí při prvním spuštění fotoaparátu nebo po jeho resetování. Tato nastavení lze vyvolat také prostřednictvím bodu nabídky **Leica FOTOS**.

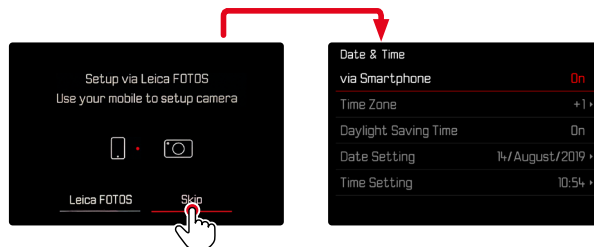

PŘES NABÍDKU

NA MOBILNÍM PŘÍSTROJI

- ▶ Aktivujte Bluetooth
- ▶ Zapněte Leica FOTOS
- ▶ Zvolte typ fotoaparátu

VE FOTOAPARÁTU

- ▶ V hlavní nabídce zvolte **Leica FOTOS**
- ▶ Zvolte **Bluetooth**
 - Aktivuje se Bluetooth.
- ▶ Řiďte se pokyny Leica FOTOS
 - Při úspěšném připojení se na displeji objeví odpovídající ikony „Bluetooth“ a „GPS“.

Upozornění

- Proces párování může trvat několik minut.
- Toto připojení musí být na každém přístroji provedeno pouze jednou. Ten bude zařazen do seznamu detekovaných přístrojů.
- Při pořizování snímků se stávajícím připojením k aplikaci Leica FOTOS se údaje o poloze automaticky určují pomocí GPS a zapisují se do dat Exif.

SPOJENÍ SE ZNÁMÝMI PŘÍSTROJI

- ▶ V hlavní nabídce zvolte **Leica FOTOS**
- ▶ Zvolte **Bluetooth**
- ▶ Zvolte **On**
 - Aktivuje se funkce Bluetooth.
 - Fotoaparát se automaticky spojí s mobilním přístrojem.

Upozornění

- Jestliže se v blízkosti fotoaparátu nachází vícero přístrojů, které byly rozpoznány, proběhne spojení s přístrojem, který odpoví jako první. Není možné stanovit preferovaný mobilní přístroj.
- Stane-li se, že bude připojen nesprávný přístroj, musí se spojení zrušit a následovně znovu obnovit.





UKONČENÍ WLAN

AUTOMATICKÉ UKONČENÍ WLAN (režim Sleep)

V továrním nastavení se WLAN poskytované fotoaparátem automaticky vypíná již po krátké době nečinnosti, aby se šetřila energie. Doba automatického vypnutí lze nastavit. To umožňuje rychlý přístup k fotoaparátu kdykoli během zvoleného intervalu.

Tovární nastavení: **After 5 min**

- ▶ V hlavní nabídce zvolte **Leica FOTOS**
- ▶ Zvolte **Wi-Fi Sleep Mode**
- ▶ Zvolte požadované nastavení
 - **After 5 min**: Vypnutí po 5 min nečinnosti
 - **Tomorrow**: Dnes žádné automatické vypínání
 - **Never**: WLAN zůstává trvale zapnuté

MANUÁLNÍ UKONČENÍ WLAN

Není-li už připojení s jiným mobilním přístrojem nutné, doporučujeme odpojit WLAN.

- ▶ V hlavní nabídce zvolte **Leica FOTOS**
- ▶ Zvolte **Bluetooth**
- ▶ Zvolte **Off**

ODSTRANĚNÍ ZNÁMÝCH ZAŘÍZENÍ ZE SEZNAMU

Doporučujeme ze seznamu detektovaných přístrojů odstranit ty přístroje, které se připojují jen zřídka. Tak zabráníte nežádoucím připojením.

- ▶ V hlavní nabídce zvolte **Leica FOTOS**
- ▶ Zvolte **Delete**
- ▶ Zvolte požadovaný přístroj
 - Na displeji se objeví bezpečnostní dotaz.
- ▶ Zvolte **Yes**

Upozornění

- Chcete-li odstraněné zařízení znovu připojit k fotoaparátu, je nutné jej znovu spárovat.

ZJIŠTĚNÍ ADRESY MAC

Adresu MAC fotoaparátu Leica SL2 lze zobrazit v nabídce fotoaparátu.

- ▶ V hlavní nabídce zvolte **Camera Information**

DÁLKOVÉ OVLÁDÁNÍ FOTOAPARÁTU

Dálkové ovládání umožňuje pořízení snímků a videa přes mobilní přístroj, přizpůsobení daného nastavení k pořízení snímků a přenášení digitálních dat na mobilní přístroj. Seznam funkcí, které jsou Vám k dispozici, stejně tak jako upozornění k obsluze, najdete v aplikaci Leica FOTOS.

DÁLKOVÁ AKTIVACE FOTOAPARÁTU

Pokud je tato funkce ve fotoaparátu aktivována, je možné fotoaparát dálkově aktivovat, když je vypnutý nebo v pohotovostním režimu. K tomu musí být aktivována funkce bluetooth.

- ▶ V hlavní nabídce zvolte **Leica FOTOS**
- ▶ Zvolte **Remote Wakeup**
- ▶ Zvolte **On**
 - Fotoaparát vyhledá známá zařízení a automaticky se k nim připojí.

Důležitá upozornění

- Dálková aktivace funguje dokonce i v případě, že byl fotoaparát vypnut hlavním vypínačem.
- Náhodná aktivace fotoaparátu dálkovým buzením může vést k nechtěným záznamům a vysoké spotřebě energie.
- Pokud není vlastní mobilní zařízení uživatele aktuálně připojeno nebo je funkce bluetooth v mobilním zařízení vypnuta, může i cizí zařízení získat přístup k fotoaparátu, pokud již bylo připojeno dříve. To může umožnit neoprávněný přístup k vašim datům nebo funkcím fotoaparátu jiným osobám.

Rozlišení

- Funkci aktivujte pouze krátce před plánovaným použitím.
- Funkci vždy vypněte ihned po ukončení plánovaného použití.



ÚDRŽBA/SKLADOVÁNÍ

Jestliže fotoaparát delší dobu nepoužíváte, doporučuje se provést následující kroky:

- Vypněte fotoaparát
- Vyměňte paměťovou kartu
- Vyměňte baterii (zadaný čas a datum se vymažou po cca 2 měsících)

TĚLO FOTOAPARÁTU

- Udržujte svou výbavu důkladně v čistotě, neboť jakékoli znečištění je také živnou půdou pro mikroorganismy.
- Fotoaparát otřete opatrně jemným, suchým hadříkem. Odolné nečistoty je třeba nejprve navlhčit silně zředěným čisticím prostředkem a poté setřít suchým hadříkem.
- Pokud na fotoaparát vystříkne slaná voda, navlhčete měkký hadřík vodou z vodovodu, důkladně jej vyždímejte a otřete fotoaparát. Poté jej důkladně osušte suchým hadříkem.
- Chcete-li odstranit skvrny a otisky prstů, otřete fotoaparát čistým hadříkem, který nepouští vlákna. Hrubé nečistoty v těžko přístupných rozích krytu fotoaparátu můžete odstranit malým kartáčem. Přitom se nesmíte v žádném případě dotknout lamel závěrky.
- Fotoaparát skladujte nejlépe v uzavřeném pouzdře s polstrováním, aby se nikde neodíral a byl chráněn před prachem.
- Fotoaparát skladujte na suchém, dobře větraném místě chráněném před vysokými teplotami a vlhkostí. Pokud se použije fotoaparát ve vlhkém prostředí, je třeba jej před uskladněním ihned zbavit vlhkosti.
- K zabránění napadení plísní neuchovávejte fotoaparát po delší dobu v koženém pouzdře.

- Pouzdra fotoaparátu, která během používání navlhla, je třeba vyprázdnit, aby nedošlo k poškození vybavení vlivem vlhkosti a případně uvolněných zbytků prostředků používaných k čištění kůže.
- Všechna mechanicky se pohybující ložiska a kluzné plochy fotoaparátu jsou promazány. Pokud se fotoaparát po delší dobu nepoužívá, měla by se přibližně každé tři měsíce několikrát stisknout spoušť, aby se předešlo slepení mazaných míst. Rovněž se doporučuje opakovaně nastavení a použití všech ostatních ovládacích prvků.
- Při použití v horkém a vlhkém tropickém podnebí by mělo být vybavení fotoaparátu co možná nejdéle vystaveno slunci a vzduchu, aby bylo chráněno před napadením houbami. Skladování v těsně uzavřených pouzdrech nebo taškách se doporučuje pouze v případě dodatečného použití vysoušedel jako je Silika gel.

OBJEKTIV

- Z vnějších čoček objektivu postačí obvykle odstranit prach měkkým vlasovým štětečkem. Pokud jsou však silněji znečištěné, lze je pečlivě otřít čistým jemným hadříkem bez cizích těles krouživými pohyby zevnitř ven. K tomuto účelu se doporučují hadříky z mikrovlákn, které jsou k dostání ve specializovaných obchodech s optikou a jsou uloženy v ochranném pouzdře. Lze je prát při teplotách do 40 °C; nepoužívejte však aviváž ani je nežehele. Nepoužívejte čisticí utěrky na brýle, které jsou impregnovány chemickými látkami, protože by mohly poškodit čočky objektivu.
- Za nepříznivých podmínek pro pořizování snímků (např. písek, stříkající slaná voda) lze dosáhnout optimální ochrany přední čočky bezbarvými filtry UVA. Mělo by se však brát v úvahu, že mohou stejně jako každý filtr v určitých situacích podsvícení a vysokých kontrastech způsobit nežádoucí odrazy.
- Kryty objektivu chrání objektiv rovněž před nechtěnými otisky prstů a před deštěm.

- Všechna mechanicky se pohybující ložiska a kluzné plochy vašeho objektivu jsou promazány. Pokud se objektiv po delší dobu nepoužívá, mělo by se čas od času pohnout zaostřovacím kroužkem a nastavným kolečkem clony, aby se zabránilo slepení maziv.

HLEDÁČEK/DISPLEJ

- Pokud se na fotoaparátu nebo uvnitř fotoaparátu vytvoří kondenzát, měli byste jej vypnout a při pokojové teplotě odložit cca na 1 hodinu. Jakmile se vykompenzuje teplota v místnosti a ve fotoaparátu, samostatně se vypaří kondenzát.

BATERIE

- Lithium-iontové baterie by měly být skladovány pouze v částečně nabitém stavu, tj. ani zcela vybité, ani plně nabité. Stav nabití naleznete na příslušné indikaci na displeji. Pokud je doba skladování velmi dlouhá, měli byste cca dvakrát ročně baterii přibližně 15 minut nabít, aby nedošlo k hlubokému vybití.

PAMĚŤOVÉ KARTY

- Z bezpečnostních důvodů by měly být paměťové karty uloženy pouze v odpovídajícím antistatickém obalu.
- Neukládejte paměťové karty tam, kde by byly vystaveny vysokým teplotám, přímému slunečnímu záření, magnetickým polím nebo statickému výboji. Pokud nebudete delší dobu fotoaparát používat, vždy paměťovou kartu vyjměte.
- Doporučujeme paměťovou kartu občas formátovat, neboť fragmentování vznikající při mazání může snížit kapacitu paměti.

SNÍMAČ

PIXEL-MAPPING

Časem se na snímači obrazu digitálního fotoaparátu vyskytnou závadné pixely. Fotoaparát kompenzuje automaticky chybné obrazové body výpočtem informací zachycených okolními pixely. Za tímto účelem musí být vadné pixely detekovány a registrovány v procesu známém jako Pixel Mapping (mapování pixelů). Toto se provádí automaticky každé 2 týdny. V případě potřeby lze funkci také vyvolat manuálně.

- ▶ V hlavní nabídce zvolte **Camera Settings**
- ▶ Zvolte **Pixel Mapping**
- ▶ Zvolte **Yes**
 - Mapování pixelů bude provedeno. Může to chvíli trvat.
 - Zobrazí se upozornění **Please Restart the Camera**.
- ▶ Fotoaparát vypněte a opět zapněte

Problém	Možná/prověřovaná příčina	Návrhy k odstranění problému
Problémy s baterií		
Baterie se rychle vybije	Baterie je studená	Zahřejte baterii (např. v kapse kalhot) a vložte ji teprve přímo před pořizováním snímků
	Baterie je horká	Nechte baterii zchladit
	Jas displeje nebo EVF jsou nastaveny velmi vysoko	Zredukuje jas
	Úsporný režim není aktivní	Aktivujte Auto Power Off
	Režim AF dlouhodobě aktivní	Zvolte jiný režim
	Trvalé spojení WLAN	Při nepoužívání deaktivujte WLAN
	Trvalé používání displeje (např. režim Live View)	Deaktivujte funkci
	Baterie se několikrát nabila	Baterie dosáhla konce své životnosti Vyměňte baterii
	Připojení externího objektivu s vysokou spotřebou energie	Výměna baterie, použití úchyty, použití externího napájení přes USB
	Tracking-AF s AFc aktivní	Použijte AFs nebo MF
	Náhled na pořízené snímky (Auto Review) je aktivní	Deaktivujte funkci
Nabíjení se nespustí	Chybné vložení baterie nebo nesprávné připojení nabíječky	Zkontrolujte vložení a připojení
Nabíjení trvá příliš dlouho	Baterie je příliš studená nebo horká	Baterii nabíjejte při pokojové teplotě
Kontrolka stavu nabíjení svítí, ale baterie se nenabíjí	Kontakty baterie jsou znečištěny	Kontakty opatrně otřete jemným, suchým hadříkem
	Baterie se několikrát nabila	Baterie dosáhla konce své životnosti Vyměňte baterii
Akumulátor se nenabíjí přes USB	Akumulátor lze nabíjet přes USB pouze při vypnutém fotoaparátu	Vypněte fotoaparát
Problémy s fotoaparátem		
Fotoaparát se najednou vypne	Baterie je vybitá	Nabijte nebo vyměňte baterii
Fotoaparát nelze zapnout	Baterie je vybitá	Nabijte nebo vyměňte baterii
	Baterie je studená	Zahřejte baterii (např. v kapse kalhot)
Fotoaparát se vypne ihned po zapnutí	Baterie je vybitá	Nabijte nebo vyměňte baterii

Fotoaparát se zahřeje	Vyvíjení tepla při nahrávání videa ve vysokém rozlišení (4K) nebo sériovém snímání s DNG	Žádná porucha, v případě silného zahřátí nechte fotoaparát vychladnout
Fotoaparát nerozpozná paměťovou kartu	Paměťová karta není kompatibilní nebo je závadná	Vyměňte paměťovou kartu
	Paměťová karta je chybně formátovaná	Formátujte paměťovou kartu ve fotoaparátu (Pozor: ztráta dat!)
Nabídka a zobrazení		
Elektronický hledáček je tmavý	EVF jas je nastaven příliš slabě	Nastavte EVF jas
Zobrazení není česky	-	V nabídce Language zvolte požadovaný jazyk
Elektronický hledáček je tmavý	Přepínání mezi EVF a LCD je chybně nastaveno	Zvolte vhodné nastavení
Obraz v hledáčku je rozmazaný		Zkontrolujte nastavení dioptrií, v případě potřeby nastavení dioptrií upravte
Displej je příliš tmavý nebo příliš světlý/těžce rozpoznatelný	Jas je chybně nastaven	Nastavte jas displeje
	Zorný úhel je příliš malý	Displej sledujte pokud možno z kolmého úhlu
	Snímač jasu displeje je zakrytý	Dbejte prosím na to, aby nebyl zakrytý snímač jasu displeje
Nabídka Favorite se nezobrazí	Nabídka Oblíbené neobsahuje žádné položky	Vložte nejméně jednu funkci
Live View se najednou zastaví nebo se nespustí	Fotoaparát je silně zahřátý vlivem vysoké okolní teploty, delšího režimu Live View, delším filmováním a pořizováním sériových snímků	Fotoaparát nechte zchladit
Jas v režimu Live View neodpovídá jasu snímku	Nastavení jasu displeje nemá vliv na snímky	V případě potřeby upravte nastavení jasu
	Náhled expozice není aktivní	Aktivujte funkci
Po pořízení snímku se nesníží počet zbývajících snímků	Snímek zabírá málo paměťového místa	Nejedná se o chybnou funkci, odhaduje se počet zbývajících snímků
Pořizování snímku		
Na displeji/v hledáčku se objeví šum, pokud se spoušť stiskne až k prvnímu tlakovému bodu	Zesílení osvitlu slouží jako pomůcka při kompozici obrazu, když je motiv slabě osvětlený a je použita vyšší clona	Žádné chybné funkce, snímky nejsou poškozeny
Displej/hledáček se po kratší době vypíná	Nastavení úsporného režimu je aktivní	V případě potřeby upravte nastavení
Zobrazení se po pořízení snímku vypne/displej se po pořízení snímku zbarví tmavě	Po pořízení snímku se blesk nabije, displej se po tuto dobu vypne	Vyčkejte, až se blesk nabije

Blesk se nespustí	S aktuálními nastaveními není možné používat blesk	Respektujte seznam kompatibilních nastavení s funkcí blesku
	Baterie je vybitá	Nabijte nebo vyměňte baterii
	Stiskněte spoušť, zatímco se blesk ještě nabíjí	Vyčkejte, až se blesk zcela nabije
	Zvolte elektronickou funkci závěrky	Upravte nastavení
	Automatický expoziční bracketing nebo režim sériového snímku je aktivní	Upravte nastavení
Blesk plně neosvětluje motiv	Motiv je mimo dosahu blesku	Umístěte motiv do dosahu blesku
	Blesk je zakrytý	Dbejte na to, aby nebyl blesk zakrytý prstem nebo zakrytý objektem
Fotoaparát nelze zapnout/spoušť je deaktivována/nelze možné pořízení snímku	Paměťová karta je plná	Vyměňte paměťovou kartu
	Paměťová karta není formátovaná	Paměťovou kartu nově formátujte (Pozor: ztráta dat!)
	Paměťová karta je chráněna proti zápisu	Vypněte ochranu paměťové karty proti zápisu (malá páčka na boku paměťové karty)
	Nečistoty na kontaktech paměťové karty	Kontakty očistěte jemným bavlněným nebo lněným hadříkem
	Paměťová karta je poškozená	Vyměňte paměťovou kartu
	Snímač je přehřátý	Nechte fotoaparát zchladnout
	Fotoaparát se automaticky vypnul (Auto Power Off)	Fotoaparát opět zapněte v případě potřeby deaktivujte automatické vypnutí
	Přenáší se data snímků na paměťovou kartu a vyrovnávací paměť je plná	Vyčkejte
	Je aktivní funkce redukce hluku (např. po nočním snímku s delší dobou expozice)	Vyčkejte nebo deaktivujte redukci hluku
	Baterie je vybitá	Nabijte nebo vyměňte baterii
	Fotoaparát zpracovává snímek	Vyčkejte
	Číslování snímků je vyčerpáno	Viz odstavec „Správa dat“
	Obrázek není automaticky zaostřen	AF není aktivován

Žádné rozpoznání obličeje/obličej není rozpoznán	Zakrytý obličej (sluneční brýle, klobouk, dlouhé vlasy atd.)	Odstranění rušivých objektů
	Obličej zabírá na obrázku příliš málo místa	Změna kompozice obrazu
	Obličej nakloněný nebo vodorovný	Udržujte obličej rovně
	Fotoaparát se drží nakřivo	Držte fotoaparát vodorovně
Fotoaparát vybere nesprávný objekt/motiv	Obličej je špatně osvětlen	Použijte blesk, zlepšení osvětlení
	Nesprávně vybraný objekt je blíže ke středu snímku než hlavní objekt	Změňte výřez snímku nebo pořídte snímek pomocí ukládání ostrosti
Nepřetržitě pořizování snímků není možné	Nesprávně vybraným objektem je obličej	Vypněte rozpoznání obličeje
	Fotoaparát se přehřál a funkce byla pro jeho ochranu dočasně deaktivována	Nechte fotoaparát zchladnout
Na displeji se objeví snímek se šumy	Funkce zesílení světla displeje při tmavém okolí	Žádné chybné funkce, snímky nejsou poškozeny
Ukládání snímků trvá velmi dlouho	Potlačení šumu pro dlouhou expozici je aktivováno	Deaktivujte funkci
	Vložena pomalá paměťová karta	Použijte vhodnou paměťovou kartu
Ruční vyvážení bílé není možné	Příliš tmavý nebo příliš světlý motiv	
Fotoaparát nezaostřuje	Požadovaná část motivu je příliš blízko u fotoaparátu	Zvolte makro režim
	Požadovaná část motivu velmi daleko	Ukončete makro režim
	Motiv není vhodný pro AF	Použijte blokování ostrosti/ukládání ostrosti nebo zvolte ruční ostření
Bad AF označen červeně, když je AF aktivní, snímky rozmazané	Zaostřování není úspěšné	Zkuste znovu zaostřit
Nelze zvolit žádné měřicí pole AF	Zaostřovací kroužek není v poloze AF	Nastavte zaostřovací kroužek do polohy AF
	Je zvoleno automatické ovládání měřicího pole nebo detekce obličeje v režimu AF	Zvolte jiné ovládání
	Aktivní reprodukce obrázků	Vypněte reprodukci obrázků
	Fotoaparát v režimu Standby	Stiskněte tlačítko spouště k prvnímu tlakovému bodu
Zvolte pomocné světlo AF	Fotoaparát je v režimu nahrávání videa	Zvolte režim
	Funkce není aktivní	Aktivujte AF
MF Setup je šedé	Nasazený objektiv tuto funkci nepodporuje	Použijte jiný objektiv

Focus Limit (Macro) v nastavení fotoaparátu je šedé	Nasazený objektiv tuto funkci nepodporuje	Použijte jiný objektiv
Lens Profiles v nastavení fotoaparátu jsou šedé	M-adaptér L nebo R-adaptér L není připojen	Tato nabídka je k dispozici pouze pro objektivy Leica M a Leica R
Multi-Shot je šedý	Použijte objektiv APS-C	Použijte jiný objektiv
	Shutter type je nastaven na Mechanical	Shutter Type nastavte na Electronic nebo Hybrid
Videozáznamy		
Videozáznam není možný	Fotoaparát se přehřál a funkce byla pro jeho ochranu dočasně deaktivována	Nechte fotoaparát zchladnout
Nahrávání videa se zastaví samo	Dosažená maximální délka jednoho záznamu	
	Rychlost zápisu na paměťovou kartu je pro zvolené rozlišení/kompresi videa příliš nízká	Vložte jinou paměťovou kartu nebo změňte způsob ukládání
V režimu video nelze zvolit L-Log	Jako formát videa nebyl zvolen žádný 10-bitový-formát	V poloze Formát videa přepněte na 10-bitový formát
V režimu videa vidím ASA místo ISO , úhly místo rychlosti závěrky a hodnoty clony T místo hodnot F	Jako režim záznamu byl Cine	Přepnutí ze Cine na Video
Při přiblížení dochází k viditelným skokům v expozici	Fotoaparát je nastaven na Auto ISO	Přepnout na Floating ISO
Prohlížení a správa snímků		
Zvolené snímky nelze vymazat	Některé ze zvolených snímků jsou chráněny proti zápisu	Odstraňte ochranu proti zápisu (u zařízení, u kterého byl soubor původně chráněn proti zápisu)
Číslování souborů nezačíná u 1	Na paměťové kartě jsou již uložené snímky	Viz odstavec „Správa dat“
Nastavení času nebo data nejsou správná nebo chybí	Fotoaparát nebyl delší dobu použit (obzvláště při vyjmuté baterii)	Vložte nabitou baterii a znovu proveďte nastavení
Razítko času a data na snímku nejsou správná	Čas je chybně nastaven	Nastavte správný čas Pozor: při delším nepoužívání/skládování s prázdnou baterií se vymažou časová nastavení
Razítko času a data na snímcích jsou nežádoucí	Nastavení nebylo zohledněno	Nelze dodatečně vymazat V případě potřeby deaktivujte funkci
Snímky jsou poškozené nebo chybí	Paměťová karta byla vyjmuta, zatímco blikala indikace připravenosti	Nevyjímejte kartu, zatímco indikace připravenosti bliká. Nabijte baterii.
	Formátování karty je chybné nebo poškozené	Paměťovou kartu nově formátujte (Pozor: ztráta dat!)
Poslední snímek se nezobrazí na displeji	Náhled není aktivní	Aktivujte Preview

Části mých videosekvencí nejsou zcela v obraze	Rozdíl v poměru stran mezi fotoaparátem a médiem přehrávání	Nastavte správný poměru stran ve fotoaparátu
Kvalita snímků		
Snímek je příliš světlý	Při fotografování je zakrytý světelný snímač	Při fotografování zajistěte, aby nebyl zakrytý světelný snímač
Šum na snímku	Dlouhá doba expozice (> 1 s)	Funkci potlačení šumu aktivujte při dlouhé expozici
	Citlivost ISO je nastavena příliš vysoko	Snižte citlivost ISO
Barvy jsou nepřirozené	Vyvážení bílé není nastaveno/chybně nastaveno	Nastavte vyvážení bílé podle zdroje světla nebo ručně
Kruhové bílé fleky, podobné mýdlovým bublinám	Požírování snímku pomocí blesku ve tmavém prostředí: reflexe prachových částic	Vypněte blesk
Snímky nejsou ostré	Objektiv je znečištěn	Vyčistěte objektiv
	Objektiv je blokován	Udržujte předměty v dostatečné vzdálenosti od objektivu
	Fotoaparát se během fotografování pohnul	Použijte blesk
		Fotoaparát upevněte na stativ Použijte kratší expoziční čas
Funkce Makro	Zvolte příslušný režim	
Snímky jsou přsvícené	Blesk je aktivní také ve světlém prostředí	Změňte režim blesku
	Silný zdroj světla v obraze	Vyhňte se silnému zdroji světla v obraze
	Do objektivu padá (pološero) protisvětlo (také ze zdrojů mimo oblast snímání)	Použijte sluneční clonu nebo změňte motiv
	Zvolena příliš dlouhá doba expozice	Zvolte kratší dobu expozice
Rozmazání/stabilizátor obrazu nefunguje	Fotografování na tmavých místech bez blesku	Použijte stativ
Snímek rozmazaný nebo šum na snímku	Citlivost ISO je nastavena příliš vysoko	Snižte citlivost ISO
Horizontální pruhy	Fotografování s elektronickou závěrkou pod světelnými zdroji, jako je zářivka nebo LED lampa	Vyzkoušejte kratší dobu expozice
Barvy a jas jsou zkreslené	Požírování snímků při umělém osvětlení nebo extrémním jasu	Zvolte nastavení vyvážení bílé nebo výběr vhodných předvoleb osvětlení
Nezobrazí se žádné snímky	Chybí paměťová karta	Vložte paměťovou kartu
	Snímky byly pořízeny jiným fotoaparátem	Pro zobrazení přeneste snímky na jiný přístroj
Nelze zobrazit snímky	Název souboru snímku byl změněn na počítači	Použijte vhodné software k přenosu snímků z počítače na fotoaparát

Kvalita videa		
Natáčení s blikáním/tvorbou pruhů	Zrušení zdroje světla umělým osvětlením	Při Video resolution zvolte jinou snímkovou frekvenci (vhodnou pro místní síťovou frekvenci)
Šum fotoaparátu na videozáznamech	Ovládaná seřizovací kolečka	Pokud je to možné, nepoužívejte během nahrávání videa nastavovací kolečka
Chybějící zvuk při přehrávání videa	Nastavení příliš nízké hlasitosti přehrávání	Zvyšte hlasitost přehrávání videa
	Při nahrávání je zakrytý mikrofon	Při nahrávání dbejte na to, aby byl mikrofon čistý
	Reproduktory jsou zakryté	Udržujte reproduktory během přehrávání bez zakrytí
	Mikrofon byl během nahrávání deaktivován	Zapněte mikrofon
Blikání nebo horizontální pruhy na videích	Snímače CMOS vykazují tento jev u světelných zdrojů, jako jsou LED lampy nebo zářivky	Lze vylepšit ručním výběrem pevného času závěrky (např. 1/100 s)
Chytrý telefon/WLAN		
Přerušilo se spojení WLAN	Fotoaparát se deaktivuje při přehřátí (ochranná funkce)	Nechte fotoaparát zchladnout
Párování s jiným mobilním přístrojem není možné	Pro tento mobilní přístroj již bylo provedeno párování s fotoaparátem	Vymažte registraci fotoaparátu uloženou v nastavení Bluetooth v mobilním přístroji a zopakujte párování
Spojení s mobilním přístrojem/přenos snímků nefunguje	Mobilní přístroj je příliš vzdálený	Zkraťte vzdálenost
	Rušení jinými okolními přístroji, např. mobilními telefony nebo mikrovlnnou troubou	Zvětšete vzdálenost k rušivým zdrojům
	Rušení několika mobilními přístroji v okolí	Vytvořte znovu spojení/odstraňte jiné mobilní přístroje
	Mobilní přístroj je již propojen s jiným přístrojem	Zkontrolujte spojení
Fotoaparát se nezobrazí na konfigurační obrazovce WLAN mobilního přístroje	Mobilní přístroj nerozpoznal fotoaparát	Vypněte a opět zapněte funkci WLAN na mobilním přístroji

PŘEHLED NABÍDKY

PŘÍMÝ PŘÍSTUP

Funkce	FOTO			VIDEO/CINE			Strana
	Stavová obrazovka	Oblíbené	Funkční tlačítka	Stavová obrazovka	Oblíbené	Funkční tlačítka	
Photo - Video	◆		● ● 4	◆		● ● 4	210
Toggle Info Levels			● ● 25			● ● 25	104, 197
Magnification			● ● 9			●	121, 124, 219
Toggle Focus Point			●				122
Exposure/DOF Simulation			●				145
Focus Peaking			●				107, 123, 200, 221
Clipping / Zebra			●				106, 199
Toggle Video Gamma						●	183
Toggle AF/MF			●			●	
Audio Levels (Microphone Gain + hlasitost sluchátek)				◆		● ● 9	54, 72, 181
Drive Mode	◆	★	●				112
Interval Shooting		★	●				147
Exposure Bracketing		★	●				149

◆ = Přístupné přes stavovou obrazovku

★ = K dispozici pro nabídku oblíbených

● = K dispozici pro funkční klávesy

● = Tovární nastavení funkčních tlačítek



Funkce	FOTO			VIDEO/CINE			Strana
	Stavová obrazovka	Oblíbené	Funkční tlačítka	Stavová obrazovka	Oblíbené	Funkční tlačítka	
Self Timer			●				152
Multi-Shot			●				150
Focusing		★	●		★	●	113–126, 213–229
Focus Mode	◆	★	●	◆	★	●	113, 213, 223–228
AF Mode	◆	★	●	◆	★	●	75, 114, 120, 214, 219
AF Profiles	◆						117
Focus Aid		★	●		★	●	107, 124, 200, 221
AF Setup			●			●	116–119, 216–217
MF Setup			●			●	103, 195
Exposure Metering	◆	★	●	◆	★	●	134, 236
Exposure Compensation	◆	★	●	◆	★	●	144, 241
ISO (Foto & Video)*	◆	★	●	◆	★	●	72, 127–129, 229–232
Exposure Index (Cine)*							
Auto ISO Settings		★	●		★	●	127–128, 230

Funkce	FOTO			VIDEO/CINE			Strana
	Stavová obrazovka	Oblíbené	Funkční tlačítka	Stavová obrazovka	Oblíbené	Funkční tlačítka	
White Balance	◆	★	●	◆	★	●	129–132, 232–235
Gray card		★	●		★	●	131, 234
Photo File Format	◆	★	●				89
JPG Settings							90–93, 95
JPG Resolution	◆	★	●				90
Film Style		★	●				91
iDR		★	●				95
Auto Review			●				173
Long exposure noise reduction			●				93
Shutter Type		★	●				133
Flash Settings		★	●				155–159
Flash Exp. Compensation		★	●				159
Live View Settings							110
Exposure Preview			●				141
Enhanced Live View			●				110
Sensor Format			●			●	88, 90, 176
Photo Aspect Ratio			●				90
Storage Options			●				96

Funkce	FOTO			VIDEO/CINE			Strana
	Stavová obrazovka	Oblíbené	Funkční tlačítka	Stavová obrazovka	Oblíbené	Funkční tlačítka	
Image Overlay			●				153
Video Format / Resolution			●	◆	★	●	177, 178
Video Settings							
LUT Profile						●	183–188
Video Gamma						●	183–188
Timecode						●	182
Segmented Video					★	●	190
Color Bar						●	202
REC Frame						●	204
iDR					★	●	189
Video Style					★	●	179
Video Aspect Ratio						●	207
Waveform Monitor						●	205
User Profile	◆	★	●	◆	★	●	76–78
Dial Lock	◆	★	●	◆	★	●	76
Joystick Lock		★	●		★	●	76
Display Settings							83
EVF-LCD		★	●		★	●	83
							(20)
							(20)

Funkce	FOTO			VIDEO/CINE			Strana
	Stavová obrazovka	Oblíbené	Funkční tlačítka	Stavová obrazovka	Oblíbené	Funkční tlačítka	
Leica FOTOS	◆			◆			264–267
Image Stabilization		★	●		★	●	94, 188
Camera Settings							36, 40, 80–82, 98–100, 102–105, 110, 119, 192–195, 197–199, 208, 218, 269
Touch AF			●			●	102
Touch AF in EVF			●			●	102
Focus Limit (Macro)			●			●	119, 218
AF Assist Lamp			●				110
USB Charging			●			●	36
Acoustic Signal			●			●	85
Lens Profiles		★	●		★	●	40
EV Increment						●	103, 195
Format Card	◆	★	●		★	●	96, 190

* Některé funkce jsou dostupné pouze prostřednictvím přímého přístupu. Jsou uvedeny na začátku tabulky.

4K	177
5K	177

A

A (časová automatika)	138, 240
Adaptér	42, 262
AE-L	141, 142
AFc	113, 213
AF-L	142
AFs	113, 213
Akademie, Leica	299
Aktualizace, firmware	14, 259
Akustické signály	85
Aplikace	264
ASA	232
Autofokus	113, 117, 213
Auto ISO	127, 230
Automatické prohlížení	173, 174, 252
Automatika clony	138, 240
Autorská práva	99, 193

B

Barevný sloupec	202
Baterie, nabíjení	35
Baterie, upozornění	9, 12, 269
Baterie, vložit/vyjmout	36
Bezhlukové	86

Bezpečnostní pokyny	8
Blesk	155
Blesk, časování odpálení	157
Blesk, dosah	158
Blesk, korekce expozice	159
Blesk, měření expozice	156
Blesk, nastavení	157
Blesk, řízení	157
Blesk, synchronizace	157
Blesky, kompatibilní	155
Blokování	76
Bodové měření, expozice	135, 237
Bodové měření, zaostření	114, 215
Bulb	140

C

C4K	177
Čas	67, 81
Časová automatika	138, 240
Časování odpálení, blesk	157
Časová prodleva	147
Časové pásmo	81
Časový kód	182
Části, přehled	24
Černobílé nahrávky (video)	180
Černobílé snímky (foto)	92
Chytrý telefon	264
Cine	210
Číslování snímků	97, 191
Citlivost, ASA	232

Citlivost ISO	127, 229	Expozice.....	132, 235
Citlivost, snímač oka	83	Expozice, automatická	137, 239
Clipping.....	106, 166, 199, 246	Expozice, dlouhá doba	93, 140
Clona	136, 238	Expozice, manuálně	139, 240
Color Bar.....	202	Expozice, metody měření	134, 236
D		Expozice, pracovní režimy	136, 238
Dálkové ovládání	267	Expoziční bracketing	149
Datum	67, 80	F	
Diashow	174, 252	FAQ.....	270
Dioptrická kompenzace.....	44	FHD.....	177
Displej, nastavení	82	Film Style	92
Displej, stand-by	85	Firmware.....	14, 259
Dlouhá expozice.....	93, 140	Floating ISO.....	129, 231
DNG	89	FN-tlačítko	54, 278
Doba expozice.....	136	Focus Peaking.....	107, 123, 200, 221
Doba expozice, maximální.....	140	Follow Focus	223
DOF (Depth of Field)	145	Formátování, paměťová karta.....	96, 190
Dotykové ovládání	55, 102, 194	Formát snímače	88, 176
Druh režimu AF	113, 213	Formát souboru.....	89, 176
Dynamické nastavení ISO.....	128, 231	Formát videa	177
Dynamický rozsah	95, 189	Fotoaparát, zpětné nastavení.....	258
E		Full HD	177
Elektronická závěrka	86, 133	G	
Energie, úspora	82	Geotagging.....	99
EVF	85	Gimbal.....	212
EV, šířka kroku	103, 195	H	
Exposure Simulation	141	HDMI.....	196

HDR	149
Histogram	109, 202
Hlasitost, akustické signály	85
Hlasitost, video	255
Hlavní nabídka	62
Hlavní vypínač	50
Hloubka ostrosti	145
Hodnota ISO, nejvyšší	127, 230
Horizont	108, 201

I

iDR	95, 189
Indikace vzdálenosti	126, 223
Individuální obsazení tlačítek	71
Informace o aktuální poloze	99
Informace o fotoaparátu	259
Informace, regulatorní	5
Informační lišty	106, 199
Informační profily	104, 197
Inteligentní AF	113, 213
Inteligentní dynamický rozsah	95, 189
Intervalový snímek	147
ISO, citlivost	127, 229

J

Jas, displej	84
Jas, EVF	84
Jazyk nabídky	80
JEDNOTKA VZDÁLENOSTI	81
Jméno souboru	98, 192

Joystick	53, 75
JPG	89

K

Kalibrace	202
Kapacita baterie	33
Klávesnice	65
Kombinace doby expozice a clony	136, 238
Kontakt, Leica	298
Kontrast, vlastnosti obrazu (foto)	91
Kontrast, vlastnosti obrazu (video)	179
Korekce expozice	144, 241
Korekce expozice, blesk	159

L

Language	80
Leica Akademie	299
Leica Customer Care	298
Leica FOTOS	7, 264
Likvidace	6
Lupa	124
LUT	184

M

Manuální nastavení expozice	139, 240
Manuální zaostřování	123, 221
Maticové měření, expozice	135, 237
Maticové měření, zaostření	114, 215
Maximální doba expozice	140
Měření expozice, blesk	156

Měření se zdůrazněným středem	135, 237
Měření TTL	155, 156
Metoda měření, AF.....	114, 214
Metoda měření, expozice	134, 236
MF.....	123, 221
Mikrofon.....	181
M (manuální nastavení expozice).....	139, 240
Monochromatické (video).....	180
Monochromatický (foto).....	92
MOV.....	176
MP4	176
Mřížky.....	106, 199
Multishot.....	150

N

Nabídka, navigace	59, 63
Nabíječka.....	9, 34
Náhled	173
Náhled expozice.....	141
Náhled, hloubka ostrosti	145
Náhradní díly	3
Nahrávka, ohodnotit (video).....	248
Nahrávka, označit (video)	248
Nahrávka, smazat (video)	249
Nastavení barev, displej	84
Nastavení barev, EVF	84
Nastavení ISO, dynamické.....	128, 231
Nastavení, uložit.....	76
Nastavení vzdálenosti, automatické	113, 213
Nastavení vzdálenosti, manuální	123, 221

Nastavení zaostřování, automatické.....	113, 213
Nastavení zaostřování, manuální.....	123, 221
Nastavovací kolečko, přední.....	52, 72
Nastavte číslování snímků na začátek	99, 193
Navigace, nabídka.....	59, 63
Název, složka.....	97, 191
Název, soubor	97, 98, 191, 192
Nezpracovaná data	89
Nosný popruh.....	10, 34
Numerická klávesnice	65

O

Obecné pokyny	12
Objektiv.....	9, 39, 261, 268
Oblíbené, nabídka	62, 70, 278
Oblíbené, nahrávky (video).....	248
Oblíbené, snímky (foto)	170
Obrazovka nabídky.....	57
Obsah balení.....	2
Obsazení tlačítek.....	71
Obsluha, individuální	70
Odstranění poruch	270
Omezení zaostření	119, 218
One-Minute Videos	190
Optická stabilizace obrazu	94
Optimalizace tmavých oblastí.....	95, 189
Ostření.....	113
Ostrost, vlastnosti obrazu (foto).....	91
Ostrost, vlastnosti obrazu (video).....	179
Overlay.....	153

Ovládání nabídky.....	56
Označit, nahrávky (video).....	248

P

Palcový otočný volič.....	52, 72
Paměťová karta.....	10, 13, 37, 96, 190, 269
Pásmo, zaostření.....	115, 215
Pevná hodnota ISO.....	127, 229
Pixel-Mapping (mapování pixelů).....	269
PLAY-tlačítko.....	53
Podnabídka.....	62
Políčkové měření.....	114, 215
Poměr stran (foto).....	90
Poměr stran (video).....	177, 207, 208
Pomocná funkce.....	104, 197, 202
Pomocná funkce, AF.....	110, 121, 219
Pomocná funkce, MF.....	123, 221
Pomocná zobrazení.....	104, 197
Pomocné světlo AF.....	110, 122
Pomůcky pro zaostřování.....	123, 221
Popis jednotlivých částí.....	24
Potlačení šumu.....	93, 140
Potvrzení AF.....	86, 111
P (programová automatika).....	137, 239
Pracovní režim, expozice.....	136, 238
Právní upozornění.....	4
Předběžné zaostření.....	119
Přední nastavovací kolečko.....	52, 72
Překryvný obraz (Overlay).....	153
Přenos dat.....	100, 193

Přepínání AF/MF.....	113
Přímý přístup.....	71, 278
Příslušenství.....	3
Problémy.....	270
Profil barvy.....	92
Profil, uživatelské.....	76
Programová automatika.....	137, 239
Prohlížení, automatické (foto).....	173, 174
Prohlížení, automatické (video).....	252
Prohlížení, video.....	253
Propojení, mobilní přístroje.....	264
Provozní režim, změna.....	211

R

RAW.....	89
REC-rámeček.....	204
Redukce šumu.....	138
Regulatorní informace.....	5
Reprodukce barev, displej.....	84
Reprodukce barev, EVF.....	84
Režim AF.....	114, 214
Režim nahrávání (video).....	210
Režim pořizování snímku.....	112, 146, 147
Režim prohlížení (foto).....	162
Režim prohlížení (video).....	242
Režim snímání (Foto).....	112
Režim Standby.....	82
Režim, úsporný.....	82
Režim video.....	210
Režim zaostřování.....	113, 213

Rozlišení (foto).....	90	Snímek, intervalový.....	147
Rozlišení (video)	177	Snímek, ohodnotit (foto).....	170
Rozpoznání obličejů	116, 216	Snímek, označit (foto)	170
Rozpoznání osob.....	116, 216	Snímek, sériový.....	146
Rychlé nastavení AF.....	120	Snímek, smazat (foto).....	170
Rychlý přístup	70, 71	Snímková frekvence.....	177
S		Snižení hluku větru.....	181
Samospoušť.....	152	Spot měření, zaostření.....	215
S (automatika clony).....	138, 240	Spoušť.....	51
SD karta.....	10, 13, 37, 96, 190, 269	Správa dat.....	96, 190
Šedá karta.....	130, 233	Stabilizace obrazu, foto.....	94
Segmented Video.....	190	Stabilizace obrazu, video.....	188
Série snímků	146, 147, 149	Stabilizace videa	188
Sériový snímek.....	146	Stav nabíjení, nabíječka	35
Servis.....	298	Stav nabití, displej.....	33
Servis oprav	298	Stavová obrazovka	28, 30, 60
Shift	137	Stiskněte spoušť	51
Short Cut	70, 71	Stmívací tlačítko.....	145
Signály, akustické.....	85	Střih, video.....	256
Šířka kroku EV.....	103, 195	Struktura složek	97, 191
Skladování.....	268	Stupnice.....	66
Sledování	115, 216	Světlé oblasti, vlastnosti obrazu (foto).....	91
Sloupcová nabídka	66	Světlé oblasti, vlastnosti obrazu (video)	179
Složka	97, 191	Synchronizační čas	157
Složku, znovu založit	99, 193	Sytost barev, vlastnosti obrazu (foto)	91
Smazání, nahrávka (video).....	249	Sytost barev, vlastnosti obrazu (video).....	179
Smazat, snímky (foto).....	170	Sytost, vlastnosti obrazu (foto).....	91
Snímač.....	10, 14	Sytost, vlastnosti obrazu (video).....	179
Snímač oka	83		

T	
Tally.....	204
Technické údaje	292
Teplota barvy	132, 235
Tiché	86
Tichý provoz	86
Tmavé oblasti, vlastnosti obrazu (foto)	91
Tmavé oblasti, vlastnosti obrazu (video)	179
TOUCH-AF	102, 194
Tovární nastavení	258
U	
Úchyt	45
Údržba	268
Uložení naměřených hodnot.....	141
Upozornění, právní.....	4
USB.....	36
Úspora energie.....	82
Úsporný režim.....	82
Uživatelské nastavení.....	70
Uživatelský profil.....	76
V	
Video.....	210, 253
Video-Gamma	183
Video Look	179
Vlastní LUT-profilý	184
Vlastnosti obrazu	91
Vodováha	108, 201
Vypnutí, automatické	82, 85
Vypnutí, fotoaparát.....	50
Vypnutí, monitor.....	85
Výstražný signál	85
Vyvážení bílé barvy	129, 232
Vzdálenost, metody měření.....	114, 214
W	
Waveform monitor.....	205
Wi-Fi/WLAN.....	7
Z	
Zákaznická služba	298
Základní nastavení, fotoaparát	80
Základní nastavení nahrávání (video).....	176
Základní nastavení, snímek (foto)	88
Zamknutí a odemknutí tlačítek	76
Zaostřování	113
Zaostřování, automatické	113, 213
Zaostřování, manuální.....	123, 221
Zapnutí, fotoaparát.....	50
Záruka	15
Závěrka, elektronická	86, 133
Zdůrazněné světlé oblasti. expozice.....	135, 237
Zebra.....	106, 199
Zesílení Live-View	110
Zkušební obraz.....	202
Změna, provozní režim	164, 211, 244
Zobrazení	28, 30, 32, 104, 197
Zobrazení informačního displeje	104, 197
Zpětné nastavení, číslování snímků.....	99, 193

Zpětné nastavení, fotoaparát.....	258
Zrušit, uživatelské profily.....	77
Zvětšení, pomocná funkce MF	124
Zvětšení, režim nahrávání (video)	219, 222
Zvětšení, režim prohlížení (foto).....	167
Zvětšení, režim snímání (foto).....	121, 124
Zvuk	85, 255
Zvuk elektronické závěrky.....	86
Zvuky	85

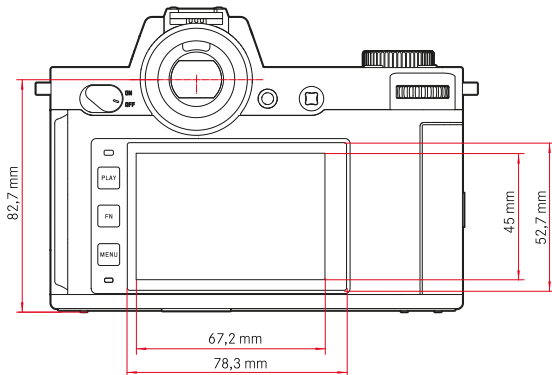
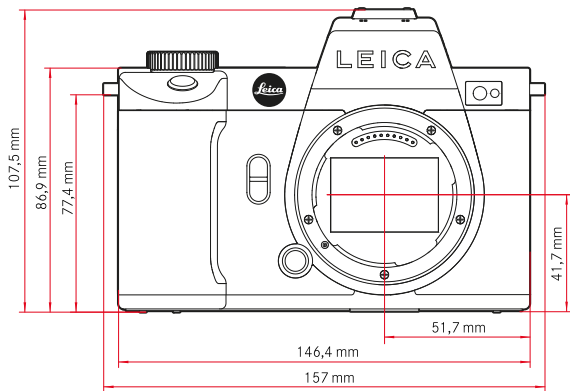
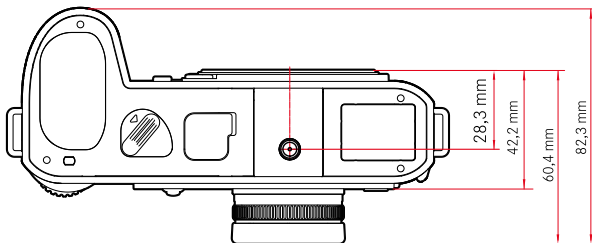
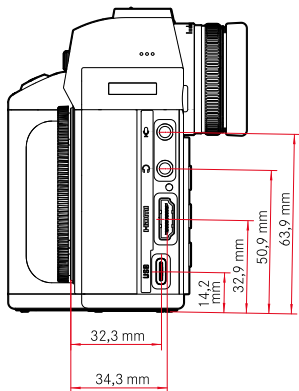

FOTOAPARÁT

Označení

Leica SL2

Typ fotoaparátu

Bezzrcadlový full-frame systémový fotoaparát

Číslo typu

9584

Objednávací číslo

10 854 (EU/JP/US), 10 856 (ROW)

Vyrovňovací paměť

4 GB

DNG™: 78 snímků

JPG: > 100 snímků

Paměťové médium

UHS-II (doporučeno), UHS-I, SD-/SDHC-/SDXC-paměťová karta

Materiál

Celokovové pouzdro z hořčíku a hliníku, kryt z koženky, chráněno proti vodě podle normy IEC 60529 (třída ochrany IP54)

Závit objektivu

Bajonet Leica L s kontaktní lištou pro komunikaci mezi objektivem a fotoaparátem

Provozní podmínky

-10 °C až +40 °C

Rozhraní

ISO-sáňky s přídatnými ovládacími kontakty, konektor HDMI 2.0b typ A, USB 3.1 Gen1 typ C, Audio-Out 3,5 mm/audio-In 3,5 mm, komunikační rozhraní ve spodním krytu pro multifunkční úchyty

Závit pro stativ

A 1/4 DIN 4503 (1/4") z nerezové oceli

Hmotnost

cca 840 g (bez baterie), cca 920 g (s baterií)

SNÍMAČ

Velikost snímače

Snímač CMOS, Pixelpitch: 4,3 μm

35 mm: 8368 x 5584 pixelů (47,3 MP)

APS-C: 5504 x 3664 pixelů (20,2 MP)

Procesor

Série Leica Maestro (Maestro III)

Stabilizace obrazu

5-osová stabilizace obrazu, až 5,5 intervalů clony

Filtr

RGB barevný filtr, UV-/IR-filtr, žádný nízkofrekvenční filtr

Formáty souborů

Foto: DNG™ (nezpracovaná data), DNG + JPG, JPG (DCF, Exif 2.31)

Video: MP4: H.265/MPEG-4 AVC (Audio formát: 2ch 48 kHz/16 bit, AAC), MOV: H.264/MPEG-4 AVC (Audio formát: 2ch 48 kHz/16 bit, AC-3)

Rozlišení fotografie

35 mm	DNG™	8368 x 5584 pixelů (46,7 MP)
	JPG	8368 x 5584 pixelů (46,7 MP) 6000 x 4000 pixelů (24 MP) 4272 x 2848 pixelů (12,2 MP)
	APS-C	5504 x 3664 pixelů (20,2 MP)
APS-C	DNG™	5504 x 3664 pixelů (20,2 MP)
	JPG	5504 x 3664 pixelů (20,2 MP) 3936 x 2624 pixelů (10,3 MP) 2736 x 1824 pixelů (5 MP)

Velikost souboru

DNG™: cca 84,4 MB

JPG závislé na rozlišení a obsahu obrazu

Video: max. délka: neomezená, max. velikost souboru: 96 GB

Hloubka barev

DNG™: 14 bit

JPG: 8 bit

Rozsah barev

Foto: sRGB

Video: Rec. 709/Rec. 2020 (HLG/L-Log)

Režim nahrávání videa

Režim video: P - A - S - M

Režim Cine: M

Rozlišení videa

Formát snímače	Rozlišení	Rozsah snímače
35 mm - 5K (4:3)	4992 x 3744	
35 mm - C4K (17:9)	4096 x 2160	8192 x 4320
35 mm - 4K (16:9)	3840 x 2160	7680 x 4320
35 mm - Full HD (16:9)	2790 x 1572	8368 x 4712
APS-C - C4K (17:9)	5504 x 2912	
APS-C - 4K (16:9)	5504 x 3096	
APS-C - Full HD (16:9)	2752 x 1548	2752 x 1548

Snímková frekvence videa / Přenosová rychlost

MOV 5K						
29,97 sn./s	4:2:0 / 10 bit (SD & HDMI)	35 mm	H.265	Long GOP	200 Mbps	
25 sn./s	4:2:0 / 10 bit (SD & HDMI)	35 mm	H.265	Long GOP	200 Mbps	
23,98 sn./s	4:2:0 / 10 bit (SD & HDMI)	35 mm	H.265	Long GOP	200 Mbps	
MOV C4K						
59,94 sn./s	4:2:0 / 10 bit (SD)	4:2:2 / 10 bit (HDMI)	35 mm & APS-C	H.265	Long GOP	200 Mbps
59,94 sn./s	4:2:0 / 8 bit (SD)	4:2:2 / 10 bit (HDMI)	35 mm & APS-C	H.264	Long GOP	150 Mbps
50 sn./s	4:2:0 / 10 bit (SD)	4:2:2 / 10 bit (HDMI)	35 mm & APS-C	H.265	Long GOP	200 Mbps
50 sn./s	4:2:0 / 8 bit (SD)	4:2:2 / 10 bit (HDMI)	35 mm & APS-C	H.264	Long GOP	150 Mbps
48 sn./s	4:2:0 / 10 bit (SD)		35 mm & APS-C	H.265	Long GOP	200 Mbps
24 sn./s		4:2:2 / 10 bit (HDMI)				
47,95 sn./s	4:2:0 / 10 bit (SD)		35 mm & APS-C	H.265	Long GOP	200 Mbps
23,98 sn./s		4:2:2 / 10 bit (HDMI)				
29,97 sn./s	4:2:2 / 10 bit (SD & HDMI)		35 mm & APS-C	H.264	ALL-I	400 Mbps
29,97 sn./s	4:2:2 / 10 bit (SD & HDMI)		35 mm & APS-C	H.264	Long GOP	150 Mbps
25 sn./s	4:2:2 / 10 bit (SD & HDMI)		35 mm & APS-C	H.264	ALL-I	400 Mbps
25 sn./s	4:2:2 / 10 bit (SD & HDMI)		35 mm & APS-C	H.264	Long GOP	150 Mbps
24 sn./s	4:2:2 / 10 bit (SD & HDMI)		35 mm & APS-C	H.264	ALL-I	400 Mbps
24 sn./s	4:2:2 / 10 bit (SD & HDMI)		35 mm & APS-C	H.264	Long GOP	150 Mbps
23,98 sn./s	4:2:2 / 10 bit (SD & HDMI)		35 mm & APS-C	H.264	Long GOP	150 Mbps
MOV 4K						
59,94 sn./s	4:2:0 / 10 bit (SD)	4:2:2 / 10 bit (HDMI)	35 mm & APS-C	H.265	Long GOP	200 Mbps
59,94 sn./s	4:2:0 / 8 bit (SD)	4:2:2 / 10 bit (HDMI)	35 mm & APS-C	H.264	Long GOP	150 Mbps

50 sn./s	4:2:0 / 10 bit (SD)	4:2:2 / 10 bit (HDMI)	35 mm & APS-C	H.265	Long GOP	200 Mbps
50 sn./s	4:2:0 / 8 bit (SD)	4:2:2 / 10 bit (HDMI)	35 mm & APS-C	H.264	Long GOP	150 Mbps
48 sn./s	4:2:0 / 10 bit (SD)		35 mm & APS-C	H.265	Long GOP	200 Mbps
24 sn./s		4:2:2 / 10 bit (HDMI)				
47,95 sn./s	4:2:0 / 10 bit (SD)		35 mm & APS-C	H.265	Long GOP	200 Mbps
23,98 sn./s		4:2:2 / 10 bit (HDMI)				
29,97 sn./s	4:2:2 / 10 bit (SD & HDMI)		35 mm & APS-C	H.264	ALL-I	400 Mbps
29,97 sn./s	4:2:2 / 10 bit (SD & HDMI)		35 mm & APS-C	H.264	Long GOP	150 Mbps
25 sn./s	4:2:2 / 10 bit (SD & HDMI)		35 mm & APS-C	H.264	ALL-I	400 Mbps
25 sn./s	4:2:2 / 10 bit (SD & HDMI)		35 mm & APS-C	H.264	Long GOP	150 Mbps
24 sn./s	4:2:2 / 10 bit (SD & HDMI)		35 mm & APS-C	H.264	Long GOP	150 Mbps
23,98 sn./s	4:2:2 / 10 bit (SD & HDMI)		35 mm & APS-C	H.264	ALL-I	400 Mbps
23,98 sn./s	4:2:2 / 10 bit (SD & HDMI)		35 mm & APS-C	H.264	Long GOP	150 Mbps

MOV FHD						
119,88 sn./s	4:2:0 / 10 bit (SD)	4:2:2 / 10 bit (HDMI)	35 mm & APS-C	H.265	Long GOP	150 Mbps
100 sn./s	4:2:0 / 10 bit (SD)	4:2:2 / 10 bit (HDMI)	35 mm & APS-C	H.265	Long GOP	150 Mbps
59,94 sn./s	4:2:2 / 10 bit (SD & HDMI)		35 mm & APS-C	H.264	ALL-I	200 Mbps
50 sn./s	4:2:2 / 10 bit (SD & HDMI)		35 mm & APS-C	H.264	ALL-I	200 Mbps
29,97 sn./s	4:2:2 / 10 bit (SD & HDMI)		35 mm & APS-C	H.264	ALL-I	200 Mbps
25 sn./s	4:2:2 / 10 bit (SD & HDMI)		35 mm & APS-C	H.264	ALL-I	200 Mbps
23,98 sn./s	4:2:2 / 10 bit (SD & HDMI)		35 mm & APS-C	H.264	ALL-I	200 Mbps

MOV FHD Slow Motion						
180 sn./s	4:2:0 / 8 bit (SD & HDMI)		APS-C	H.264	Long GOP	20 Mbps
150 sn./s	4:2:0 / 8 bit (SD & HDMI)		APS-C	H.264	Long GOP	20 Mbps
120 sn./s	4:2:0 / 8 bit (SD & HDMI)		35 mm & APS-C	H.264	Long GOP	20 Mbps
100 sn./s	4:2:0 / 8 bit (SD & HDMI)		35 mm & APS-C	H.264	Long GOP	20 Mbps

MP4 4K						
59,94 sn./s	4:2:0 / 8 bit (SD & HDMI)		35 mm & APS-C	H.264	Long GOP	150 Mbps
59,94 sn./s	4:2:0 / 10 bit (SD & HDMI)		35 mm & APS-C	H.265	Long GOP	100 Mbps
50 sn./s	4:2:0 / 8 bit (SD & HDMI)		35 mm & APS-C	H.264	Long GOP	150 Mbps
50 sn./s	4:2:0 / 10 bit (SD & HDMI)		35 mm & APS-C	H.265	Long GOP	100 Mbps
29,97 sn./s	4:2:0 / 8 bit (SD & HDMI)		35 mm & APS-C	H.264	Long GOP	100 Mbps
25 sn./s	4:2:0 / 8 bit (SD & HDMI)		35 mm & APS-C	H.264	Long GOP	100 Mbps
23,98 sn./s	4:2:0 / 8 bit (SD & HDMI)		35 mm & APS-C	H.264	Long GOP	100 Mbps

MP4 FHD						
59,94 sn./s	4:2:0 / 8 bit (SD & HDMI)		35 mm & APS-C	H.264	Long GOP	28 Mbps
50 sn./s	4:2:0 / 8 bit (SD & HDMI)		35 mm & APS-C	H.264	Long GOP	28 Mbps
29,97 sn./s	4:2:0 / 8 bit (SD & HDMI)		35 mm & APS-C	H.264	Long GOP	20 Mbps
25 sn./s	4:2:0 / 8 bit (SD & HDMI)		35 mm & APS-C	H.264	Long GOP	20 Mbps
23,98 sn./s	4:2:0 / 8 bit (SD & HDMI)		35 mm & APS-C	H.264	Long GOP	24 Mbps

MP4 FHD Slow Motion						
180 sn./s	4:2:0 / 8 bit (SD & HDMI)		APS-C	H.264	Long GOP	20 Mbps
150 sn./s	4:2:0 / 8 bit (SD & HDMI)		APS-C	H.264	Long GOP	20 Mbps
120 sn./s	4:2:0 / 8 bit (SD & HDMI)		35 mm & APS-C	H.264	Long GOP	20 Mbps
100 sn./s	4:2:0 / 8 bit (SD & HDMI)		35 mm & APS-C	H.264	Long GOP	20 Mbps

Video Gamma

Rec. 709, L-Log Rec. 2020, HLG Rec. 2020

HLEDÁČEK/DISPLEJ

Hledáček (EVF)

Rozlišení: 5 760 000 pixelů (bodů), 120 sn./s, zvětšení: 0,78x, poměr stran: 4:3, pokrytí obrazu: 100 %, poloha výstupní zornice: 21 mm, nastavitelná +2/-4 dpt, se snímačem oka pro automatické přepínání mezi hledáčkem a monitorem, časová prodleva 0,005 s

Displej

3,2" (podsvícení LED) s povrchovou úpravou proti otiskům prstů a poškrábání, 2 100 000 pixelů (bodů), formát 3:2, možnost dotykového ovládání

Horní displej

1,28" vysoce reflexní transreflexní monochromatický LCD displej, 128 x 128 pixelů, pozorovací úhel 120°; povrchová úprava proti otiskům prstů

ZÁVĚRKA

Typ závěrky

Elektronicky řízená ohnisková závěrka/elektronická závěrka

Doby expozice

Mech. uzávěrka: žárovka, 30 min až 1/8000 s

Funkce elektrického blokování: 60 s až 1/40000 s

Synchronizace blesku: až 1/250 s

Spoušť

Dvoustupňová

(1. fáze: aktivace elektroniky fotoaparátu včetně automatického zaostřování a měření expozice; 2. fáze: uvolnění)

Samospoušť

Předvolba času spuštění: 2 s nebo 12 s

Režim pořizování snímku

Single	
Continuous - Low Speed	3 sn./s
Continuous - Medium Speed	6 sn./s
Continuous - High Speed	10 sn./s bez AFc/AE/WB
Continuous - Very High Speed	20 sn./s s funkcí elektrické závěrky bez AFc/AE/WB
Interval Shooting	
Exposure Bracketing	
Multi-Shot	Vytvoří 2 soubory DNG: 1x 47 MP, 1x 187 MP 8 snímků je spojeno do jednoho snímku s vysokým rozlišením

NASTAVENÍ ZAOSTŘOVÁNÍ

Pracovní rozsah

30 cm až ∞

Při nastavení makro: od 17 cm

Režim zaostřování

Automatické nebo manuální

S manuálním nastavením: volitelná funkce lupy (Auto Magnification) označení okrajů (Focus Peaking) jsou k dispozici jako pomůcky pro zaostřování

Systém automatického zaostření

Na základě měření kontrastu a hloubkové mapy

Režimy autofokusu

Intelligent AF (automaticky volí mezi AFs a AFc), AFs, AFc, nastavení AF lze uložit, volitelně Touch AF

Metody měření autofokusu

Spot (lze posunout), Field (lze posunout a stupňovat), Multi-Field, Zone (lze posunout), Face/Body Detection, Tracking

Jen v režimu videa: Follow Focus

Měřicí pole autofokusu

225

EXPOZICE

Měření expozice

TTL (měření expozice skrz objektiv)

Metody měření expozice

Spot, Center-Weighted, Highlight-Weighted, Multi-Field

Režimy pro měření expozice

Programová automatika (P)

Časová automatika (A): manuální nastavení a clona

Automatika clony (S): manuální nastavení doby expozice

Manuálně (M): manuální nastavení doby expozice a clony

Korekce expozice

±3 EV v 1/3 EV-stupních nebo 1/2 EV-stupních

Automatický expoziční bracketing

3 nebo 5 snímků, stupňování mezi snímky až 3 EV, ve 1/3 EV-stupních nebo 1/2 EV-stupních

volitelně dodatečná kompenzace expozice: až ±3 EV

Rozsah citlivosti ISO

	Foto	Video
Auto ISO	ISO 100 – ISO 50 000	ISO 100 – ISO 50 000
Manuálně	ISO 50 – ISO 50 000	ISO 50 – ISO 50 000

Yvážení bílé barvy

Automaticky (Auto), přednastavení (Daylight - 5200 K, Cloudy - 6000 K, Shadow - 7000 K, Tungsten - 3200 K, HMI - 5600 K, Fluorescent (warm) - 4000 K, Fluorescent (cool) - 4500 K, Flash - 5400 K), manuální měření (Graycard, Graycard Live View), manuální nastavení teploty barev (Color Temperature, 2000 K až 11500 K)

OVLÁDÁNÍ EXPOZICE BLESKU**Připojení blesků**

Pomocí sáněk

Rychlost synchronizace blesku

↔ : 1/250 s, mohou být použity delší doby expozice, nebude dosažena požadovaná rychlost synchronizace: automatické přepnutí na TTL lineární zábleskový režim se systémovými blesky Leica, které jsou kompatibilní s HSS

Měření expozice blesku

Pomocí externích blesků Leica s předzábleskovým měřením TTL se zdůrazněným středem (SF 26, SF 40, SF 58, SF 60, SF 64), resp. s konformními blesky s adaptérem SFC1

Korekce expozice blesku

SF 40: ±2 EV ve 1/2 EV stupních

SF 60: ±2 EV ve 1/3 EV stupních

VÝBAVA**Mikrofon**

Stereofonní interní + mikrofonní vstup 3,5 mm jack konektor stereo

Reproduktor

Monofonní interní + sluchátkový výstup 3,5 mm jack konektor stereo

WLAN

Funkce WLAN pro navázání spojení s aplikací „Leica FOTOS“. K dostání v Apple App Store™ nebo v Google Play Store™. Splňuje normu Wi-Fi IEEE802.11b/g/n, 2,4 GHz, kanál 1-11 (2412-2462 MHz) a Wi-Fi IEEE802.11ac, 2,4 GHz & 5 GHz, kanál 39-48 (5180-5240 MHz), kanál 52-64 (5260-5320 MHz), kanál 100-140 (5500-5700 MHz) (standardní WiFi protokol), metoda šifrování: kompatibilní s WiFi WPA™/WPA2™

GPS

Lze aktivovat prostřednictvím aplikace Leica FOTOS, není k dispozici všude kvůli legislativě dané země. Data budou zapsána do hlavičky EXIF v obrazových souborech.

Bluetooth

Bluetooth v4.2 (Bluetooth Low Energy (BLE)), 2402 až 2480 MHz

Jazyk nabídky

Angličtina, němčina, francouzština, italština, španělština, ruština, japonština, zjednodušená čínština, tradiční čínština, korejšina

ZDROJ NAPÁJENÍ**Baterie (Leica BP-SCL4)**

Lithium-iontová baterie, jmenovité napětí: 7,2 V (DC); kapacita: 1860 mAh; doba nabíjení: cca 140 min (po hlubokém vybití); výrobce: Panasonic Energy (Wuxi) Co. Ltd., vyrobeno v Číně

Cca 450 snímků (podle normy CIPA, s **Auto Power Off 10 s**), cca 1400 snímků (podle normy CIPA, upravený cyklus snímání*, s **Auto Power Off 5 s**)

Zdroj napájení USB

Funkce nabíjení USB v pohotovostním režimu nebo ve vypnutém stavu
Napájení USB při zapnutí

Nabíječka (Leica BC-SCL4)

Vstup: střídavé napětí 100–240 V, 50/60 Hz, 0,25 A, automatické přepínání; výstup: stejnosměrné napětí 8,4 V, 0,85 A; výrobce: Salom Electric (Xiamen) Co., Ltd., vyrobeno v Číně

* Střídavé: zapnutí, jeden snímek každé 3 s, vypnutí po 10 snímkách, doba čekání 5 minut; zapnutí, jeden snímek každé 3 s, vypnutí po 50 snímkách, doba čekání 5 minut





LEICA CUSTOMER CARE

V případě údržby Vaší výbavy Leica, nebo v případě poradenské činnosti ke všem produktům Leica, se prosím obraťte na náš zákaznický servis Leica Camera AG. V případě oprav nebo zjištěných závad se rovněž obraťte na náš zákaznický servis nebo přímo na servis oprav Leica ve Vaší zemi.

LEICA ČESKÁ REPUBLIKA

Leica Camera AG

Leica Customer Care

Am Leitz-Park 5

35578 Wetzlar

Spolková republika Německo

Telefon: +49 6441 2080-189

Fax: +49 6441 2080-339

E-mail: customer.care@leica-camera.com

<https://leica-camera.com>

VAŠE NÁRODNÍ ZASTOUPENÍ

Zákaznický servis v místě vašeho bydliště najdete na naší domovské stránce:

<https://leica-camera.com/en-int/contact>

LEICA AKADEMIE

Kompletní nabídku našich seminářů a workshopů na téma fotografie najdete na:

<https://leica-camera.com/en-int/leica-akademie>

