



LEICA SL2

Panduan



PENDAHULUAN

Pelanggan yang terhormat,
kami harap Anda sangat puas dan sukses dalam mengambil foto menggunakan Leica SL2 yang baru. Agar dapat menikmati performa optimal kamera sepenuhnya, baca panduan ini terlebih dulu. Semua informasi tentang Leica SL2 dapat ditemukan di <https://sl2.leica-camera.com>.

Leica Camera AG

ISI KEMASAN

Sebelum Anda menggunakan kamera, periksa apakah aksesori yang disertakan telah lengkap.

- Leica SL2
- Baterai lithium-ion Leica BP-SCL4
- Pengisi daya Leica BC-SCL4, termasuk kabel daya (AS, UE)
- Penutup bayonet bodi
- Tali bahu
- Panduan ringkas
- Sisipan CE
- Sisipan Creative Cloud
- Sertifikat pengujian

Desain dan produsen dapat berubah sewaktu-waktu.

KOMPONEN PENGGANTI / AKSESORI

Untuk detail mengenai komponen pengganti/jenis aksesoris terkini yang lengkap untuk kamera Anda, hubungi layanan pelanggan Leica atau kunjungi situs web Leica Camera AG:

<https://leica-camera.com/en-int/photography/accessories>

Hanya aksesoris (baterai, pengisi daya, konektor daya, kabel daya, dll.) yang tercantum dan dijelaskan dalam panduan ini atau yang ditentukan dan dijelaskan oleh Leica Camera AG dapat digunakan bersama kamera ini. Gunakan aksesoris ini khusus untuk produk ini. Aksesoris asing dapat menyebabkan gangguan fungsi atau dapat menyebabkan kerusakan.

Sebelum menggunakan kamera Anda, bacalah bab "Pemberitahuan hukum", "Petunjuk keselamatan" dan "Catatan umum" untuk menghindari kerusakan pada produk dan untuk mencegah kemungkinan cedera dan risiko.



PEMBERITAHUAN HAK CIPTA

- Patuhi undang-undang hak cipta secara cermat. Gambar dan publikasi yang diambil dari media yang sudah ada, misalnya kaset, CD, atau materi lainnya yang telah dipublikasikan maupun disiarkan dapat melanggar undang-undang hak cipta. Ketentuan ini juga berlaku untuk seluruh perangkat lunak yang disertakan.
- Mengenai penggunaan video yang dibuat dengan kamera ini akan berlaku sebagai berikut: Produk ini dilisensikan dalam Lisensi Portofolio Paten AVC dan untuk penggunaan pribadi oleh pengguna akhir. Jenis penggunaan yang tidak menghasilkan keuntungan bagi pengguna akhir juga diizinkan, misalnya (i) untuk pengkodean menurut standar AVC ("video AVC") dan/atau (ii) untuk pendekodean video AVC yang dikodekan menurut standar AVC oleh pengguna akhir dalam konteks penggunaan pribadi, dan/atau yang diterima pengguna akhir dari penyedia yang telah memperoleh lisensi untuk menyediakan video AVC. Untuk semua penggunaan lainnya, lisensi tidak akan diberikan, baik secara tersurat maupun tersirat. Semua penggunaan lainnya, terutama penyediaan video AVC dengan pembayaran, mungkin memerlukan perjanjian lisensi terpisah dengan MPEG LA, L.L.C. Informasi lebih lanjut dapat diperoleh dari MPEG LA, L.L.C. di www.mpegla.com.
- Istilah dan logo "SD", "SDHC", "SDXC" dan "microSDHC" adalah merek dagang terdaftar dari SD-3C, LLC.

HAK CIPTA

Semua hak dilindungi undang-undang.

Semua teks, gambar dan grafik tunduk pada hak cipta dan undang-undang lain terkait perlindungan kekayaan intelektual. Semua materi tersebut tidak boleh disalin, diubah, atau digunakan untuk tujuan komersial atau untuk disebarluaskan.

DATA TEKNIS

Perubahan produk dan layanan mungkin terjadi setelah tenggat waktu editorial. Produsen berhak melakukan perubahan dalam desain atau bentuk, variasi warna, dan perubahan pada cakupan pengiriman atau layanan selama periode pengiriman, asalkan perubahan atau variasi tersebut wajar bagi pelanggan dengan mempertimbangkan kepentingan Leica Camera AG. Dalam hal ini, Leica Camera AG berhak melakukan perubahan serta tidak bertanggung jawab atas kesalahan yang timbul. Gambar juga dapat menampilkan aksesoris, peralatan khusus, atau item lain yang bukan merupakan bagian dari cakupan pengiriman atau layanan standar. Halaman masing-masing juga dapat mencantumkan jenis dan layanan yang tidak ditawarkan di setiap negara.

MERЕК DAN LOGO

Merek dan logo yang digunakan dalam dokumen adalah merek dagang yang dilindungi. Dilarang menggunakan merek atau logo ini tanpa persetujuan sebelumnya dari Leica Camera AG.

HAK LISENSI

Leica Camera AG berupaya untuk menyediakan dokumentasi yang inovatif dan informatif kepada Anda. Atas dasar desain kreatif, kami meminta pengertian Anda bahwa Leica Camera AG harus melindungi kekayaan intelektualnya, termasuk paten, merek dagang, dan hak cipta, serta bahwa dokumentasi ini tidak memberikan hak lisensi atas kekayaan intelektual Leica Camera AG.

PEMBERITAHUAN HUKUM

Tanggal produksi kamera dapat ditemukan pada stiker dalam Kartu Garansi atau pada kemasan.

Bentuk penulisannya adalah tahun/bulan/hari.

PERSETUJUAN SPESIFIK PER NEGARA

Dalam menu kamera, Anda akan menemukan persetujuan spesifik per negara untuk perangkat ini.

- ▶ Dalam menu utama, pilih **Camera Information**
- ▶ Pilih **Regulatory Information**

INFORMASI LISENSI

Dalam menu kamera, Anda akan menemukan informasi lisensi khusus untuk perangkat ini.

- ▶ Dalam menu utama, pilih **Camera Information**
- ▶ Pilih **License Information**



TANDA CE

Simbol CE pada produk kami menunjukkan kepatuhan terhadap persyaratan dasar yang berlaku di Uni Eropa.

PEMBUANGAN PERANGKAT LISTRIK DAN ELEKTRONIK

(Berlaku untuk UE dan negara Eropa lainnya dengan sistem pengumpulan terpisah.)



Perangkat ini memiliki komponen listrik dan/atau elektronik, sehingga tidak boleh dibuang bersama limbah rumah tangga biasa! Sebagai gantinya, serahkan komponen tersebut ke tempat pembuangan khusus yang telah disiapkan oleh otoritas setempat.

Hal ini tidak dipungut biaya. Jika perangkat berisi baterai yang dapat diganti, keluarkan terlebih dulu dan jika perlu, buang baterai tersebut dengan benar.

Untuk informasi lebih lanjut tentang pembuangan yang aman, hubungi pemerintah setempat, perusahaan pembuangan limbah, atau toko tempat Anda membeli perangkat tersebut.

PETUNJUK PENTING TENTANG PENGGUNAAN WLAN/BLUETOOTH®

- Saat menggunakan perangkat atau sistem komputer yang memerlukan keamanan lebih andal dari yang disediakan oleh perangkat WLAN, pastikan bahwa, tindakan yang sesuai untuk keamanan dan perlindungan dari gangguan berbahaya untuk sistem yang digunakan telah ditetapkan.
- Leica Camera AG tidak bertanggung jawab atas segala kerusakan yang mungkin terjadi saat menggunakan kamera untuk tujuan selain untuk digunakan sebagai perangkat WLAN.
- Diasumsikan bahwa fungsi WLAN digunakan di negara-negara tempat penjualan kamera ini. Terdapat risiko bahwa kamera ini akan melanggar peraturan transmisi radio jika digunakan di negara selain negara tempat kamera ini didistribusikan. Leica Camera AG tidak bertanggung jawab atas pelanggaran tersebut.
- Perhatikan bahwa terdapat risiko bahaya yang dapat menghentikan data transmisi nirkabel yang dikirim dan diterima melalui pihak ketiga. Kami sangat menyarankan agar Anda mengaktifkan enkripsi dalam pengaturan jalur akses nirkabel untuk memastikan informasi aman.
- Jangan gunakan kamera di tempat yang mengandung medan magnet, listrik statis, atau berbagai gangguan, misalnya di dekat microwave. Jika tidak, transmisi nirkabel mungkin tidak dapat mencapai kamera.
- Saat menggunakan kamera di dekat perangkat seperti oven microwave atau telepon nirkabel yang menggunakan jalur frekuensi nirkabel 2,4 GHz, mungkin akan terjadi penurunan performa pada kedua perangkat.
- Jangan sambungkan ke jaringan nirkabel yang tidak diizinkan untuk digunakan.
- Bila fungsi WLAN diaktifkan, kamera akan secara otomatis mencari jaringan nirkabel. Jika demikian, beberapa perangkat yang penggunaannya tidak diizinkan untuk Anda akan ditampilkan (SSID: akan mengacu ke nama jaringan WLAN). Jangan coba untuk menyambung ke jaringan tersebut, karena tindakan ini dapat tergolong sebagai akses tanpa izin.
- Sebaiknya nonaktifkan fungsi WLAN ketika menumpang di pesawat.
- Penggunaan pita frekuensi radio WLAN dari 5150 MHz hingga 5350 MHz hanya diizinkan di ruang tertutup.
- Untuk fungsi Leica FOTOS tertentu, baca petunjuk penting di halaman 264.

UMUM

- Jangan gunakan kamera di dekat perangkat dengan medan magnet dan medan elektrostatik atau elektromagnetik yang kuat (misalnya, oven induksi, oven microwave, TV, monitor komputer, konsol video game, ponsel, dan radio). Medan elektromagnetisnya juga dapat mengganggu pengambilan gambar.
- Medan magnet yang kuat, misalnya dari speaker atau motor listrik yang besar, dapat merusak data atau gambar yang tersimpan.
- Jika kamera mengalami gangguan akibat pengaruh medan elektromagnetik, matikan kamera, keluarkan baterai beberapa saat dan masukkan kembali, lalu hidupkan ulang kamera.
- Jangan gunakan kamera di dekat pemancar radio atau kabel bertegangan tinggi. Medan elektromagnetisnya juga dapat mengganggu pengambilan gambar.
- Simpan komponen kecil misalnya penutup dudukan aksesoris secara umum sebagai berikut:
 - jauh dari jangkauan anak-anak
 - di tempat yang aman dari kehilangan dan pencurian
- Komponen elektronik modern bereaksi secara sensitif terhadap pelepasan daya elektrostatik. Karena seseorang yang misalnya berlari di atas karpet sintetis dapat dengan mudah menghasilkan daya lebih dari 10.000 volt, pelepasan muatan elektrostatik akan terjadi melalui sentuhan dengan kamera, terutama jika kamera berada di atas permukaan konduktif. Jika hanya menyentuh bodi kamera, pelepasan muatan ini sama sekali tidak berbahaya untuk peralatan elektronik. Untuk alasan keamanan, namun, jangan sentuh bagian luar kontak yang diarahkan secara eksternal, misalnya yang ada di hotshoe, terlepas dari sirkuit pengamanan internal tambahan.
- Pastikan sensor pendeteksi jenis lensa pada bayonet tidak kotor atau tergores. Pastikan juga tidak ada butiran pasir atau partikel serupa yang dapat menggores bayonet. Bersihkan komponen ini hanya saat kering (pada kamera sistem).
- Untuk membersihkan bidang kontak, jangan gunakan kain serat optik halus (sintetis); namun gunakan kain katun atau linen. Jika sebelumnya Anda memegang pipa pemanas atau pipa air (bahan konduktif yang tersambung dengan "arde") dengan sengaja, maka muatan elektrostatik yang mungkin ada akan terlepas secara aman. Hindari kontaminasi dan oksidasi pada bidang kontak dengan menyimpan kamera di tempat kering serta memasang penutup lensa dan penutup dudukan lampu kilat dan penutup soket jendela bidik (pada kamera sistem).
- Gunakan hanya aksesoris yang ditentukan untuk model ini untuk menghindari gangguan, arus pendek, atau sengatan listrik.
- Jangan coba mengeluarkan komponen bodi (penutup). Perbaikan yang tepat hanya dapat dilakukan di pusat servis resmi.
- Lindungi kamera dari kontak dengan cairan semprotan serangga dan zat kimia berbahaya lainnya. Bensin (pencuci), thinner, dan alkohol juga tidak boleh digunakan untuk pembersihan. Zat kimia dan cairan tertentu dapat merusak bodi atau lapisan permukaan kamera.
- Karet dan plastik dapat mengeluarkan zat kimia berbahaya. Jangan biarkan zat tersebut mengenai kamera dalam waktu lama.
- Pastikan pasir, debu, dan air tidak memasuki kamera, misalnya saat terjadi salju, hujan, atau saat berada di pantai. Hal ini terutama berlaku saat mengganti lensa (pada kamera sistem) dan saat memasukkan dan mengeluarkan kartu memori dan baterai. Pasir dan debu dapat merusak kamera, lensa, kartu memori, dan baterai. Kelembapan dapat menyebabkan kegagalan fungsi, bahkan kerusakan pada kamera dan kartu memori yang tidak dapat diperbaiki.

LENSA

- Lensa berfungsi seperti kaca pembesar jika sinar matahari yang terang bersinar di bagian depan kamera. Karena itu, kamera harus dilindungi dari sinar matahari yang terik.
- Gunakan penutup lensa dan jaga agar kamera berada di tempat yang teduh atau sebaiknya dalam tas kamera untuk membantu mencegah kerusakan interior kamera.

BATERAI

- Penggunaan baterai yang tidak sesuai dan jenis baterai yang tidak dimaksudkan untuk kamera ini dapat menimbulkan ledakan dalam kondisi tertentu.
- Jangan paparkan baterai ke sinar matahari, panas, lembap, atau basah dalam waktu lama. Selain itu, baterai tidak boleh disimpan dalam oven microwave atau wadah bertekanan tinggi. Terdapat risiko kebakaran atau ledakan!
- Baterai lembap atau basah tidak boleh diisi daya atau dimasukkan ke kamera!
- Katup pengaman pada baterai akan memastikan tekanan berlebih akibat penggunaan yang tidak sesuai berkurang dengan cara terkontrol. Baterai yang menggelembung harus segera dibuang. Terdapat risiko ledakan!
- Selalu pastikan bidang kontak baterai bersih dan bebas akses. Meskipun baterai lithium-ion terlindungi dari hubungan arus pendek, baterai harus tetap dilindungi dari kontak dengan benda logam, seperti penjepit kertas atau perhiasan. Baterai yang terkena hubungan arus pendek dapat menjadi sangat panas dan mengakibatkan luka bakar parah.
- Jika baterai jatuh, periksa bodi dan kontakannya apakah ada kerusakan. Menggunakan baterai rusak dapat merusak kamera.

- Bila terdapat bau, perubahan warna dan bentuk, kelebihan panas, atau kebocoran cairan, baterai harus segera dilepas dari kamera atau dari pengisi daya dan diganti. Jika ada kerusakan, penggunaan baterai selanjutnya akan memunculkan risiko panas berlebih, kebakaran, dan/atau ledakan!
- Jangan buang baterai ke dalam api karena dapat menimbulkan ledakan.
- Jika baterai mengeluarkan cairan atau bau terbakar, jauhkan baterai dari sumber panas. Cairan yang bocor dapat terbakar.
- Penggunaan pengisi daya yang tidak disetujui oleh Leica Camera AG dapat mengakibatkan kerusakan baterai, dan dalam kasus ekstrem mengakibatkan cedera parah atau membahayakan nyawa.
- Pastikan stopkontak utama yang digunakan mudah dijangkau.
- Baterai dan pengisi daya tidak boleh dibuka. Perbaikan hanya dapat dilakukan di kantor servis resmi.
- Pastikan baterai tidak dapat dijangkau oleh anak-anak. Jika baterai tertelan, baterai dapat menyebabkan mati lemas.

PERTOLONGAN PERTAMA

- Jika terkena mata, cairan baterai dapat menimbulkan risiko kebutaan. Segera bilas mata secara menyeluruh menggunakan air bersih. Jangan gosok mata. Segera kunjungi dokter.
- Jika terkena kulit atau pakaian, cairan yang bocor dapat menimbulkan risiko cedera. Cuci area yang terkena cairan menggunakan air bersih.

PENGISI DAYA

- Jika pengisi daya digunakan di dekat unit penerima gelombang radio, maka penerimaan radio dapat terganggu. Sediakan jarak minimum 1 m di antara kedua perangkat ini.

- Pengisi daya dapat mengeluarkan bunyi dengung saat digunakan, hal ini normal dan bukan merupakan kegagalan fungsi.
- Putuskan pengisi daya dari stopkontak bila tidak digunakan karena meskipun baterai tidak dimasukkan, pengisi daya akan mengkonsumsi sejumlah sangat kecil daya.
- Jaga kebersihan kontak pengisi daya dan hindari hubungan arus pendek pada pengisi daya.

KARTU MEMORI

- Selama proses penyimpanan gambar ke kartu memori atau kartu memori dibaca, kartu memori tidak boleh dikeluarkan. Demikian juga, kamera tidak boleh dimatikan atau terkena guncangan selama waktu tersebut.
- Sewaktu LED status menyala sebagai indikasi bahwa memori kamera sedang diakses, jangan buka kompartemen dan jangan keluarkan kartu memori atau baterai. Jika tidak, data dalam kartu akan rusak dan dapat terjadi kegagalan fungsi pada kamera.
- Jangan jatuhkan dan jangan tekuk kartu memori karena dapat rusak dan data yang tersimpan dapat hilang.
- Jangan sentuh kontak di bagian belakang kartu memori, serta jaga agar tidak kotor, berdebu, dan lembap.
- Pastikan kartu memori jauh dari jangkauan anak-anak. Terdapat risiko bahaya tersedak jika kartu memori tertelan.

SENSOR

- Radiasi kosmik dapat menyebabkan kerusakan pada piksel (misalnya, selama penerbangan).

TALI BAHU

- Tali bahu biasanya terbuat dari bahan penahan beban khusus. Jauhkan tali bahu ini dari jangkauan anak-anak. Tali bahu ini bukan mainan dan berbahaya bagi anak karena risiko tercekik.
- Gunakan tali bahu hanya sesuai fungsinya sebagai tali pengangkat untuk kamera atau teropong. Penggunaan lain dapat menimbulkan bahaya cedera dan dapat mengakibatkan kerusakan pada tali bahu, dan oleh karenanya dilarang.
- Tali bahu ini tidak boleh dipasang pada kamera atau teropong selama aktivitas olahraga karena jika tali bahu dibiarkan menggantung, terdapat risiko yang tinggi (misalnya memanjat gunung dan jenis olahraga luar ruangan lainnya yang serupa, dll.).

TRIPOD

- Saat menggunakan tripod, periksa stabilitasnya dan putar kamera dengan menggerakkan tripod dan bukan memutar kamera itu sendiri. Selain itu, saat menggunakan tripod, berhati-hatilah untuk tidak mengencangkan baut tripod secara berlebihan, menerapkan tenaga yang tidak perlu, atau sejenisnya. Hindari mengangkut kamera dengan tripod terpasang. Anda dapat mencederai diri sendiri atau orang lain atau merusak kamera.

LAMPU KILAT

- Penggunaan unit lampu kilat yang tidak kompatibel dengan Leica SL2 pada kasus terburuk dapat menyebabkan kerusakan permanen pada kamera dan/atau unit lampu kilat.

CATATAN UMUM

Untuk informasi lebih lanjut tentang langkah-langkah yang diperlukan untuk masalah yang muncul, baca "Perawatan/penyimpanan".

KAMERA/LENSA (pada kamera sistem)

- Catat nomor seri kamera Anda (digrafiir pada dasar bodi) dan lensa karena sangat penting dalam kasus kehilangan.
- Agar debu tidak masuk ke bagian dalam kamera, lensa atau penutup bayonet bodi harus selalu terpasang ke bodi kamera.
- Dengan alasan yang sama penggantian lensa harus terjadi dengan cepat dan bila memungkinkan di lingkungan yang bebas debu.
- Penutup bayonet bodi atau penutup lensa belakang tidak boleh disimpan dalam saku celana karena debu akan menempel dan dapat masuk ke kamera saat dipasang.

MONITOR

- Jika kamera terpapar perbedaan suhu yang besar, maka kondensasi dapat terbentuk di monitor. Seka kamera dengan hati-hati menggunakan kain kering yang lembut.
- Jika kamera sangat dingin saat dihidupkan, layar monitor awalnya akan sedikit lebih gelap dari biasanya. Setelah lebih hangat, monitor akan kembali ke tingkat kecerahan normal.

BATERAI

- Baterai hanya dapat diisi daya dalam rentang suhu tertentu. Detail tentang kondisi pengoperasian dapat ditemukan di bab "Data teknis" (lihat halaman 292).

- Daya baterai lithium-ion dapat diisi setiap saat, berapa pun tingkat dayanya saat ini. Jika daya baterai hanya habis sebagian saat pengisian daya dimulai, maka pengisian daya penuh akan lebih cepat.
- Baterai baru dari pabrik hanya terisi daya sebagian, jadi baterai harus diisi daya sepenuhnya sebelum digunakan pertama kali.
- Baterai yang baru akan mencapai kapasitas penuh maksimalnya untuk pertama kali setelah 2-3 kali pengisian daya dan akan mengalami pelepasan daya kembali karena pengoperasian kamera. Proses pengosongan daya harus diulang setelah sekitar 25 siklus pengoperasian.
- Baterai dan pengisi daya akan menjadi panas selama proses pengisian daya berlangsung. Kondisi ini normal dan bukan merupakan kegagalan fungsi.
- Jika kedua LED berkedip cepat (> 2 Hz) setelah mulai mengisi daya, hal ini menunjukkan kesalahan pengisian daya (mis. waktu pengisian daya maksimum terlampaui, tegangan atau suhu melebihi rentang yang diizinkan, atau terjadi hubungan arus pendek). Dalam kasus ini, lepas pengisi daya dari stopkontak, lalu keluarkan baterai. Pastikan kondisi suhu yang disebutkan di atas terpenuhi lalu mulai lagi pengisian daya. Jika masalah berlanjut, hubungi dealer, kantor Leica di negara Anda, atau Leica Camera AG.
- Baterai lithium-ion yang dapat diisi ulang akan menghasilkan daya melalui reaksi kimia internal. Reaksi ini juga dipengaruhi oleh suhu lingkungan dan kelembapan. Untuk memastikan masa pakai baterai yang optimal, jangan paparkan baterai pada suhu ekstrem yang kontinu (tinggi atau rendah) (mis. di tempat parkir mobil pada musim panas atau dingin).
- Meskipun digunakan dalam kondisi optimal, setiap baterai memiliki masa pakai terbatas! Setelah ratusan siklus pengisian daya, waktu pengoperasian baterai akan tampak jauh lebih singkat.
- Baterai pakai ulang selanjutnya memasok daya ke baterai cadangan yang dipasang permanen dalam kamera, yang memastikan penyimpanan waktu dan tanggal selama beberapa pekan. Jika

kapasitas baterai cadangan kosong, isi daya dengan memasukkan baterai utama yang telah terisi daya. Namun setelah daya kedua baterai habis, Anda harus mengatur ulang waktu dan tanggal.

- Jika kapasitas baterai berkurang atau baterai usang digunakan, akan muncul pesan peringatan berdasarkan penggunaan fungsi kamera dan fungsi tersebut mungkin terbatas atau dikunci sepenuhnya.
- Keluarkan baterai jika kamera tidak digunakan dalam waktu lama. Sebelumnya, matikan kamera menggunakan tombol utama. Jika tidak, daya baterai mungkin akan habis setelah beberapa minggu, artinya tegangan akan menurun drastis karena meskipun dimatikan, kamera akan menghabiskan arus secara perlahan (untuk menyimpan pengaturan Anda).
- Berdasarkan masing-masing peraturan yang relevan, serahkan baterai yang rusak ke titik pengumpulan untuk memastikan daur ulang yang tepat.
- Tanggal produksi dapat ditemukan pada baterai itu sendiri. Bentuk penulisannya adalah bulan/tahun.

KARTU MEMORI

- Jenis kartu SD/SDHC/SDXC yang ditawarkan terlalu banyak dibandingkan dengan semua jenis yang dapat diperoleh dan diuji oleh Leica Camera AG dalam hal kompatibilitas dan kualitas. Kerusakan pada kamera atau kartu biasanya diperkirakan tidak akan terjadi. Namun karena sebagian kartu yang khususnya dikenal dengan kartu No-Name tidak memenuhi standar SD/SDHC/SDXC, maka Leica Camera AG tidak dapat menjamin fungsinya.
- Sebaiknya kartu memori diformat sesekali karena fragmentasi yang terjadi saat penghapusan dapat memblokir beberapa kapasitas memori.
- Biasanya kartu memori yang telah dimasukkan tidak perlu diformat (diinisialisasi). Namun kartu yang belum diformat atau yang

telah diformat di perangkat lain (misalnya di komputer) harus diformat sebelum digunakan untuk pertama kalinya.

- Karena medan elektromagnetik, muatan elektrostatik, dan kerusakan pada kamera atau kartu dapat mengakibatkan kerusakan atau hilangnya data pada kartu memori, maka sebaiknya Anda juga mentransfer data dan menyimpannya di komputer.
- Kartu memori SD, SDHC, dan SDXC memiliki sakelar perlindungan penulisan, yang mencegah penyimpanan dan penghapusan tanpa disengaja. Sakelar terletak di sisi kartu yang tidak miring bagian bawah. Data diamankan jika posisinya berada pada tanda LOCK.
- Jika kartu memori diformat, semua data yang tersedia di dalamnya akan dihapus. Pemformatan tidak akan terhenti dengan perlindungan dari penghapusan gambar yang ditandai secara tepat.

SENSOR

- Jika partikel debu atau kotoran menempel pada kaca penutup sensor, tergantung pada ukuran partikel, hal ini dapat terlihat melalui bintik-bintik gelap atau bercak pada gambar (pada kamera sistem). Untuk membersihkan sensor, Anda dapat mengirim kamera ke layanan pelanggan Leica Customer (lihat halaman 298). Namun, pembersihan ini bukan bagian dari cakupan jaminan dan oleh karena itu dikenakan biaya.

DATA

- Semua data, termasuk data pribadi, dapat diubah atau dihapus akibat pengoperasian yang salah atau tidak disengaja, listrik statis, kecelakaan, gangguan fungsi, perbaikan, dan tindakan lainnya.
- Perhatikan bahwa Leica Camera AG tidak bertanggung jawab atas kerugian langsung atau kerugian konsekuensial yang diakibatkan dari perubahan atau penghapusan data dan informasi pribadi.

PEMBARUAN FIRMWARE

Leica terus berupaya mengembangkan dan mengoptimalkan Leica SL2 lebih lanjut. Karena kamera digital memiliki berbagai fungsi yang dikontrol secara elektronik, maka perbaikan dan peningkatan fungsi dapat diinstal pada kamera di lain waktu. Untuk tujuan tersebut, Leica sesekali waktu memberikan pembaruan firmware.

Pada dasarnya, kamera ini sudah dilengkapi dengan firmware terbaru dari pabrik, atau Anda juga dapat mengunduhnya dengan mudah dari situs web kami dan ditransfer ke kamera Anda.

Jika Anda mendaftar sebagai pemilik di situs web Leica Camera, Anda dapat diberi tahu melalui buletin jika terdapat pembaruan firmware.

Untuk informasi selengkapnya tentang pendaftaran dan pembaruan firmware Leica SL2 Anda serta perubahan dan informasi tambahan dalam panduan, kunjungi bagian "Area pelanggan" di:

<https://club.leica-camera.com>

Sesekali waktu, Leica juga menjalankan pembaruan firmware untuk lensa. Anda sendiri dapat mengunduh firmware baru dari situs web kami dan mentransfernya ke lensa Anda. Informasi lebih lanjut dapat ditemukan di halaman 259.

Untuk mengetahui apakah kamera dan lensa Anda dilengkapi dengan versi firmware terkini, Anda dapat melihatnya di item menu **Camera Information** (lihat halaman 259).

GARANSI

Selain hak garansi Anda berdasarkan undang-undang dari pihak penjual, Anda juga akan menerima garansi produk untuk produk Leica ini dari Leica Camera AG yang berlaku sejak tanggal pembelian di dealer Leica resmi. Hingga saat ini, ketentuan garansi disertakan bersama kemasan produk. Sebagai layanan baru, ketentuan garansi sekarang tersedia secara online. Hal ini memiliki keuntungan, yaitu Anda memiliki akses ke ketentuan garansi yang berlaku untuk produk Anda kapan saja. Perhatikan bahwa hal ini hanya berlaku untuk produk yang tidak dikirimkan dengan ketentuan jaminan yang disertakan. Untuk produk dengan ketentuan garansi yang disertakan, secara khusus hal tersebut terus berlaku. Untuk informasi lebih lanjut tentang cakupan garansi, perlindungan garansi, dan batasan, kunjungi: <https://warranty.leica-camera.com>

Leica SL2 dilindungi dari percikan air dan debu.

Kamera telah diuji dalam kondisi laboratorium yang terkontrol dan diklasifikasikan menurut DIN EN 60529 di bawah IP54. Perhatikan: Perlindungan terhadap percikan air dan debu tidak permanen dan berkurang seiring waktu. Untuk membersihkan dan mengeringkan kamera, lihat bagian "Perawatan dan Penyimpanan". Garansi tidak mencakup kerusakan yang disebabkan oleh cairan. Pembukaan kamera oleh dealer atau mitra servis yang tidak resmi akan membatalkan garansi untuk percikan air dan debu.

DAFTAR ISI

PENDAHULUAN.....	2	PENGOPERASIAN KAMERA.....	50
ISI KEMASAN.....	2	KONTROL PENGOPERASIAN.....	50
KOMPONEN PENGGANTI / AKSESORI.....	3	TOMBOL UTAMA.....	50
PEMBERITAHUAN HUKUM.....	4	TOMBOL RANA.....	51
PETUNJUK KESELAMATAN.....	8	RODA PENGATURAN DEPAN.....	52
CATATAN UMUM.....	12	RODA IBU JARI.....	52
GARANSI.....	15	JOYSTICK.....	53
DAFTAR ISI.....	16	TOMBOL PLAY / TOMBOL MENU.....	53
NAMA KOMPONEN.....	24	TOMBOL FUNGSI.....	54
TAMPILAN.....	28	MONITOR (LAYAR SENTUH).....	55
FOTO.....	28	TAMPILAN ATAS.....	56
VIDEO/CINE.....	30	KONTROL MENU.....	56
INDIKATOR PADA TAMPILAN ATAS.....	32	KONTROL PENGOPERASIAN.....	56
PERSIAPAN.....	34	AREA MENU.....	57
MEMASANG TALI BAHU.....	34	PENGATURAN DALAM MODE FOTO DAN VIDEO.....	58
MENYIAPKAN PENGISI DAYA.....	34	MENGANTI AREA MENU.....	59
MENGISI DAYA BATERAI.....	35	LAYAR STATUS.....	60
PENGISIAN DAYA MELALUI USB.....	36	MENU UTAMA.....	62
MEMASUKKAN/MENGELUARKAN BATERAI.....	36	NAVIGASI MENU.....	63
MEMASUKKAN/MENGELUARKAN KARTU MEMORI.....	37	SUBMENU.....	65
LENSA.....	39	MENGOPERASIKAN KEYBOARD/KEYPAD.....	65
LENSA YANG DAPAT DIGUNAKAN.....	39	MENU PANEL.....	66
MENGANTI LENS.....	41	MENU SKALA.....	66
MENGATUR DIOPTRI.....	44	MENU TANGGAL/WAKTU.....	67
GAGANG MULTIFUNGSI SL.....	45	MENU KOMBINASI (AF PROFILES).....	67
		MENU KOMBINASI (PROPERTI GAMBAR).....	68
		PENGOPERASIAN INDIVIDUAL.....	70
		MENU FAVORIT.....	70
		MENGELOLA MENU FAVORIT.....	70
		AKSES LANGSUNG FUNGSI MENU.....	71
		MENGUBAH ALOKASI.....	71
		MEMBUKA FUNGSI MENU YANG DITETAPKAN.....	71

ALOKASI RODA PENGATURAN.....	72	<<< MODE FOTO >>>.....	88
SAAT MENGGUNAKAN LENS A F.....	73	PENGATURAN FOTO	88
SAAT MENGGUNAKAN LENS A MF.....	74	FORMAT SENSOR	88
ARAH PUTARAN RODA PENGATURAN.....	75	FORMAT FILE	89
FUNGSI JOYSTICK.....	75	RESOLUSI	90
MENGUNCIL KONTROL PENGOPERASIAN.....	76	RASIO ASPEK	90
PROFIL PENGGUNA.....	76	FILM STYLE	91
PENGATURAN DASAR KAMERA	80	PROPERTI GAMBAR	91
BAHASA MENU	80	PROFIL WARNA.....	92
TANGGAL/WAKTU	80	PROFIL HITAM PUTIH	92
MEMPEROLEH PENGATURAN DARI PERANGKAT SELULER.....	80	MENYESUAIKAN PROFIL FOTO.....	92
MELAKUKAN PENGATURAN SECARA MANUAL	80	PENGOPTIMALAN OTOMATIS	93
SATUAN JARAK	81	PENGURANGAN NOISE	93
MODE HEMAT ENERGI (MODE SIAGA)	82	PENGURANGAN NOISE UNTUK PENCAHAYAAN LAMA	93
PENGATURAN MONITOR/JENDELA BIDIK	82	PENGURANGAN NOISE UNTUK GAMBAR JPG.....	93
PENGUNAAN MONITOR/EVF	83	STABILISASI GAMBAR	94
SENSITIVITAS SENSOR MATA.....	83	MENGATUR ARAH STABILISASI	94
KECERAHAN.....	84	PENGOPTIMALAN AREA GELAP (IDR)	95
MONITOR	84	RENTANG DINAMIS	95
EVF.....	84	FUNGSI IDR	95
REPRODUKSI WARNA	84	PENGELOLAAN DATA	96
MONITOR	84	OPSI PENYIMPANAN	96
EVF.....	84	MEMFORMAT KARTU MEMORI	96
MENGAKTIFKAN MONITOR DAN EVF SECARA OTOMATIS	85	STRUKTUR DATA	97
FREKUENSI GAMBAR EVF	85	MENGUBAH NAMA FILE GAMBAR	98
SINYAL AUDIO	85	MEMBUAT FOLDER BARU	99
VOLUME SUARA	85	MENGIDENTIFIKASI INFORMASI COPYRIGHT	99
SINYAL AUDIO	85	MEREKAM LOKASI PENGAMBILAN GAMBAR	99
NOISE RANA ELEKTRONIK	86	TRANSFER DATA	100
KONFIRMASI FOKUS OTOMATIS	86		
MENGAMBIL FOTO TANPA NOISE	86		

PENGATURAN STANDAR PRAKTIS	102	ZONA.....	115
TOUCH AF	102	PELACAKAN	115
TOUCH AF DALAM MODE EVF.....	102	PENGENALAN ORANG (PENGENALAN WAJAH).....	116
PENGATURAN YANG DISESUAIKAN PADA LENSA.....	103	PENGATURAN AF.....	117
INKREMEN EV	103	PROFIL AF	117
TAMPILAN BANTU	104	PRAPEMFOKUSAN.....	119
PROFIL INFO	104	BATAS FOKUS	119
MENGGANTI PROFIL INFO	105	PENGATURAN CEPAT AF.....	120
MENONAKTIFKAN PROFIL INFO INDIVIDUAL.....	105	MEMBUKA PENGATURAN CEPAT AF.....	120
MENYESUAIKAN PROFIL INFO.....	105	MENGUBAH UKURAN BIDANG PENGUKURAN AF.....	120
INDIKATOR YANG TERSEDIA	106	MENGGANTI METODE PENGUKURAN AF	120
PANEL INFORMASI.....	106	FUNGSI BANTUAN AF	121
KISI.....	106	PERBESARAN DALAM MODE AF.....	121
CLIPPING.....	106	LAMPU BANTUAN AF	122
FOCUS PEAKING.....	107	KONFIRMASI AF AKUSTIK.....	122
PENGUKUR KERATAAN	108	PEMINDAHAN BIDANG PENGUKURAN AF	122
HISTOGRAM	109	PEMFOKUSAN MANUAL (MF).....	123
MENGAKTIFKAN/MENONAKTIFKAN FUNGSI SEMENTARA MASING-MASING.....	109	DENGAN FUNGSI BANTUAN	123
PENINGKATAN LIVE VIEW.....	110	FOCUS PEAKING	123
FUNGSI BANTUAN AF	110	PERBESARAN DALAM MODE MF	124
LAMPU BANTUAN AF	110	INDIKATOR JARAK.....	126
KONFIRMASI AF AKUSTIK.....	111	MENGGUNAKAN FOKUS OTOMATIS DALAM MODE MF	126
MENGAMBIL FOTO.....	112	SENSITIVITAS ISO.....	127
RANGKAIAN GAMBAR	112	NILAI ISO TETAP	127
PENGATURAN JARAK (PEMFOKUSAN).....	113	PENGATURAN OTOMATIS	127
MENGAMBIL FOTO DENGAN AF.....	113	MEMBATASI RENTANG PENGATURAN	127
MODE FOKUS OTOMATIS.....	113	PENGATURAN ISO DINAMIS.....	128
INTELLIGENT AF.....	113	FLOATING ISO	129
AFs (single).....	113	KESEIMBANGAN PUTIH.....	129
AFc (continuous)	113	KONTROL OTOMATIS/PENGATURAN TETAP.....	130
METODE PENGUKURAN FOKUS OTOMATIS	114	PENGATURAN MANUAL DENGAN PENGUKURAN.....	130
PENGUKURAN MULTI-BIDANG	114	GRAYCARD.....	131
PENGUKURAN TITIK/BIDANG	114	GRAYCARD LIVE VIEW	131
		PENGATURAN SUHU WARNA SECARA LANGSUNG.....	132

PENCAHAYAAN	132	TITIK WAKTU SINKRONISASI.....	157
JENIS RANA	133	JANGKAUAN LAMPU KILAT	158
MODE PENCAHAYAAN	136	KOMPENSASI PENCAHAYAAN LAMPU KILAT.....	159
MEMILIH MODE.....	136	MODE PEMUTARAN (FOTO)	162
PENGATURAN PENCAHAYAAN OTOMATIS PENUH - P.....	137	ELEMEN PENGOPERASIAN DALAM MODE PEMUTARAN	162
MODE PROGRAM OTOMATIS - P.....	137	MEMULAI/KELUAR DARI MODE PEMUTARAN	164
MENGUBAH KOMBINASI KECEPATAN RANA-APERTUR STANDAR (SHIFT).....	137	MEMILIH/MENGGULIR GAMBAR	165
PENGATURAN PENCAHAYAAN SEMI-OTOMATIS - A/S.....	138	INDIKATOR INFO DALAM MODE PEMUTARAN.....	166
MODE PRIORITAS APERTUR - A	138	PERBESARAN POTONGAN GAMBAR.....	167
MODE PRIORITAS RANA - S.....	138	MENAMPILKAN BEBERAPA GAMBAR SECARA BERSAMAAN	168
PENGATURAN PENCAHAYAAN MANUAL - M	139	MENANDAI/MENILAI GAMBAR	170
PENCAHAYAAN LAMA.....	140	MENGHAPUS GAMBAR.....	170
KECEPATAN RANA TETAP.....	140	MENGHAPUS MASING-MASING GAMBAR	171
FUNGSI B.....	140	MENGHAPUS BEBERAPA GAMBAR.....	171
KONTROL PENCAHAYAAN	141	MENGHAPUS SEMUA GAMBAR.....	172
PRATINJAU PENCAHAYAAN	141	MENGHAPUS GAMBAR YANG TIDAK DINILAI.....	173
PENYIMPANAN NILAI PENGUKURAN	141	PRATINJAU GAMBAR TERAKHIR.....	173
KOMPENSASI PENCAHAYAAN	144	TAMPILAN SLIDE	174
PEMERIKSAAN KEDALAMAN BIDANG	145	<<<<>>>>	175
MODE PENGAMBILAN GAMBAR	146		
PENGAMBILAN GAMBAR RANGKAIAN.....	146		
PENGAMBILAN GAMBAR INTERVAL	147		
RANGKAIAN PENCAHAYAAN.....	149		
MULTI-SHOT.....	150		
MENETAPKAN WAKTU TUNDA	151		
KOREKSI ARTEFAK GERAKAN	151		
TIMER OTOMATIS.....	152		
MODE PENGAMBILAN GAMBAR KHUSUS	153		
OVERLAY GAMBAR	153		
FOTOGRAFI DENGAN LAMPU KILAT	155		
UNIT LAMPU KILAT YANG DAPAT DIGUNAKAN	155		
PENGUKURAN PENCAHAYAAN LAMPU KILAT (PENGUKURAN TTL)	156		
PENGATURAN PADA UNIT LAMPU KILAT.....	157		
KONTROL LAMPU KILAT	157		

PENGATURAN VIDEO	176
FORMAT SENSOR	176
FORMAT FILE	176
FORMAT VIDEO	177
RESOLUSI YANG TERSEDIA	177
KECEPATAN BINGKAI YANG TERSEDIA.....	177
MENGATUR FORMAT VIDEO.....	178
OUTPUT RAW MELALUI HDMI.....	178
VIDEO LOOK	179
PROPERTI GAMBAR.....	179
PROFIL VIDEO	180
PROFIL WARNA	180
PROFIL HITAM PUTIH.....	180
MENYESUAIKAN PROFIL VIDEO.....	180
PENGATURAN AUDIO	181
MIKROFON	181
PENGURANGAN NOISE ANGIN	181
TIME CODE	182
MODE TIMECODE.....	182
WAKTU MULAI.....	182
GAMMA VIDEO	183
PENGATURAN HLG	183
PENGATURAN L-LOG	183
MENYIAPKAN/MENGELOLA PROFIL LUT.....	184
MENGUNAKAN PROFIL LUT	186
PENGOPTIMALAN OTOMATIS	188
STABILISASI VIDEO	188
PENGOPTIMALAN AREA GELAP (IDR)	189
RENTANG DINAMIS.....	189
FUNGSI iDR	189

PENGLOLAAN DATA	190
VIDEO TERSEGMENTASI	190
MEMFORMAT KARTU MEMORI	190
STRUKTUR DATA	191
MENGUBAH NAMA FILE GAMBAR	192
MEMBUAT FOLDER BARU	193
MEMASUKKAN INFORMASI HAK CIPTA	193
TRANSFER DATA	193
PENGATURAN STANDAR PRAKTIS	194
TOUCH AF	194
TOUCH AF DALAM MODE EVF.....	194
PENGATURAN YANG DISESUAIKAN PADA LENZA	195
INKREMEN EV	195
OUTPUT AUDIO	196
MENGATUR TINGKAT OUTPUT	196
OUTPUT HDMI DENGAN/TANPA AUDIO	196
INDIKATOR BANTU	197
PROFIL INFO	197
MENGANTI PROFIL INFO	198
MENONAKTIFKAN PROFIL INFO INDIVIDUAL.....	198
MENYESUAIKAN PROFIL INFO.....	198
INDIKATOR YANG TERSEDIA	199
PANEL INFORMASI.....	199
KISI.....	199
ZEBRA.....	199
FOCUS PEAKING.....	200
PENGUKUR KERATAAN	201
HISTOGRAM.....	202
FUNGSI BANTUAN VIDEO	202
NILAI REFERENSI	202
COLOR BAR.....	202
NADA UJI	203
PENGUNAAN	204

REC FRAME	204	PENGGUNAAN	227
WAVEFORM MONITOR (WFM)	205	MEMBUKA PROFIL SESUAI KEPERLUAN	227
MENYESUAIKAN TAMPILAN	206	URUTAN OTOMATIS	228
INDIKATOR RASIO ASPEK.....	207	PENGATURAN LANJUTAN	229
SAFETY AREA.....	208	KECEPATAN	229
MEREKAM FILM	210	MODE FOKUS SELANJUTNYA	229
MODE VIDEO DAN MODE CINE.....	210	SENSITIVITAS ISO.....	229
MEMULAI/KELUAR DARI MODE VIDEO	211	NILAI ISO TETAP	229
MEMULAI/MENGAKHIRI PENGAMBILAN GAMBAR.....	212	PENGATURAN OTOMATIS	230
TAMPILAN DAN PENGOPERASIAN MELALUI USB-PTP DENGAN AKSESORI EKSTERNAL (SEPERTI UNTUK GIMBAL)	212	PENGATURAN ISO DINAMIS.....	231
PENGATURAN JARAK (PEMFOKUSAN).....	213	FLOATING ISO	231
MODE FOKUS OTOMATIS.....	213	SENSITIVITAS ASA.....	232
MENGONTROL FOKUS OTOMATIS	214	KESEIMBANGAN PUTIH.....	232
TOUCH AF	214	KONTROL OTOMATIS/PENGATURAN TETAP.....	233
MEREDAM PEMFOKUSAN KONTINU.....	214	PENGATURAN MANUAL DENGAN PENGUKURAN.....	233
METODE PENGUKURAN FOKUS OTOMATIS	214	PENGATURAN SUHU WARNA SECARA LANGSUNG.....	235
PELACAKAN	216	PENCAHAYAAN	235
PENGALAN ORANG (PENGALAN WAJAH).....	216	MODE PENCAHAYAAN	238
PENGATURAN AF	217	PENGATURAN PENCAHAYAAN OTOMATIS PENUH - P.....	239
BATAS FOKUS	218	PENGATURAN PENCAHAYAAN SEMI-OTOMATIS - A/S.....	240
PENGATURAN CEPAT AF	218	PENGATURAN PENCAHAYAAN MANUAL - M	240
FUNGSI BANTUAN AF	219	KOMPENSASI PENCAHAYAAN.....	241
PEMINDAHAN BIDANG PENGUKURAN AF	220	MODE PEMUTARAN (VIDEO)	242
PEMFOKUSAN MANUAL (MF).....	221	ELEMEN PENGOPERASIAN DALAM MODE PEMUTARAN	242
DENGAN FUNGSI BANTUAN.....	221	MEMULAI/KELUAR DARI MODE PENINJAUAN.....	244
FOLLOW FOCUS.....	223	MEMILIH/MENGGULIR GAMBAR	245
PENGOPERASIAN FUNGSI.....	224	INDIKATOR INFO DALAM MODE PEMUTARAN.....	246
MENU FOLLOW FOCUS.....	224	MENAMPILKAN BEBERAPA GAMBAR SECARA BERSAMAAN	247
PERSIAPAN	225	MENANDAI/MENILAI GAMBAR	248
MENENTUKAN POSISI FOKUS	225	MENGHAPUS GAMBAR.....	249
MENGUBAH POSISI FOKUS	226	MENGHAPUS MASING-MASING GAMBAR	249
		MENGHAPUS BEBERAPA GAMBAR.....	250

MENGHAPUS SEMUA GAMBAR.....	251
MENGHAPUS GAMBAR YANG TIDAK DINILAI.....	251
TAMPILAN SLIDE	252
PEMUTARAN VIDEO	253
MEMOTONG VIDEO	256
< < < > > >	257
FUNGSI LAINNYA.....	258
MENGATUR ULANG KAMERA KE PENGATURAN PABRIK	258
PEMBARUAN FIRMWARE.....	259
MELAKUKAN PEMBARUAN FIRMWARE	260
LEICA FOTOS	264
MENYAMBUNGAN	264
MENONAKTIFKAN WLAN.....	266
MENONAKTIFKAN WLAN SECARA OTOMATIS	266
MENONAKTIFKAN WLAN SECARA MANUAL	266
REMOTE CONTROL KAMERA	267
PERAWATAN/PENYIMPANAN.....	268
PEMETAAN PIKSEL	269
TANYA JAWAB	270
IKHTISAR MENU.....	278
INDEKS	284
DATA TEKNIS	292
LAYANAN PELANGGAN LEICA.....	298
AKADEMI LEICA	299

Arti dari berbagai kategori informasi di dalam panduan ini

Catatan

Informasi tambahan

Penting

Ketidakpatuhan dapat mengakibatkan kerusakan pada kamera, aksesoris, atau gambar

Perhatian

Kelalaian dapat mengakibatkan cedera

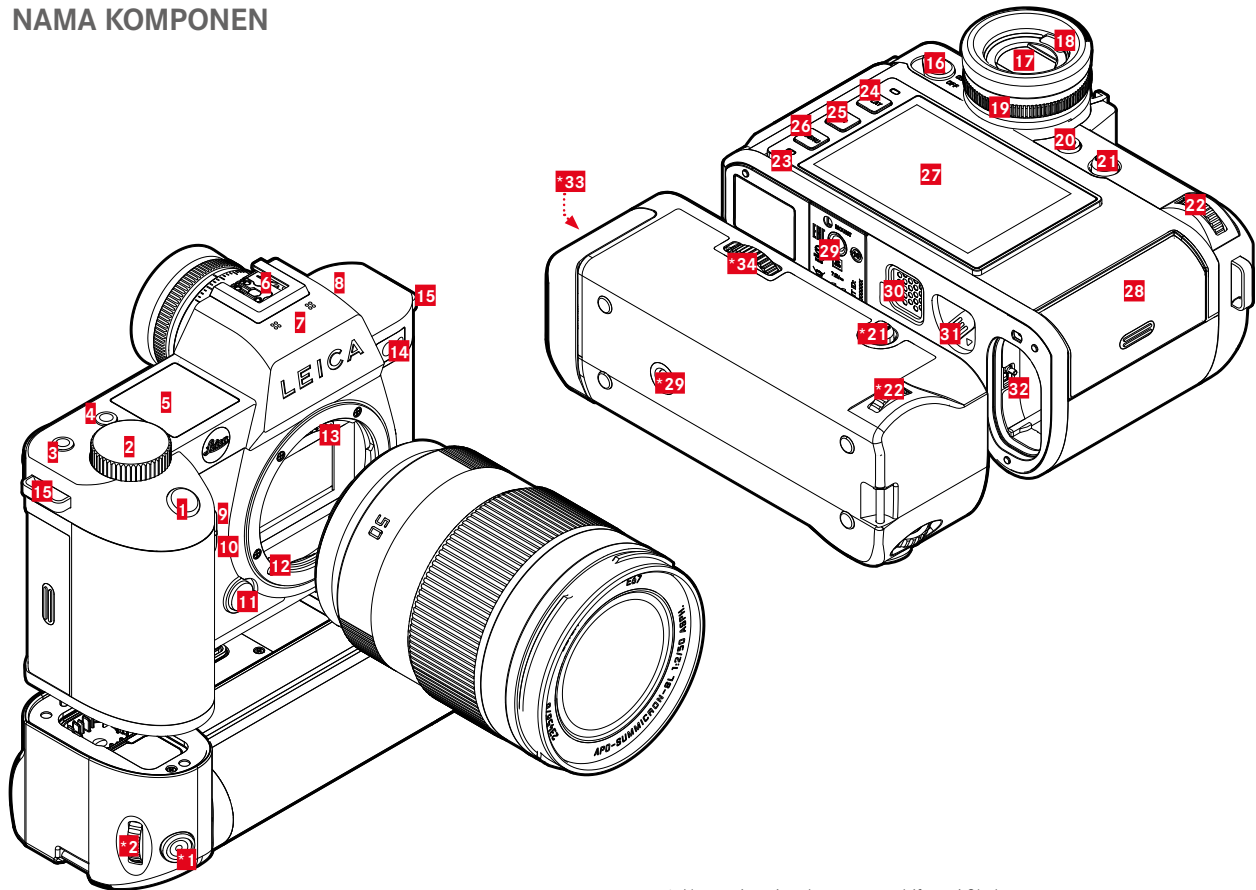

* Aksesori opsional: gagang multifungsi SL, lensa

LEICA SL2

- 1** Tombol rana
- 2** Roda pengaturan depan
- 3** Tombol fungsi
- 4** Tombol fungsi
- 5** Tampilan atas
- 6** Dudukan aksesori
- 7** Mikrofon
- 8** Speaker
- 9** Tombol fungsi
- 10** Tombol fungsi
- 11** Tombol pelepas lensa
- 12** Bayonet Leica L
- 13** Strip kontak
- 14** LED timer otomatis/lampu bantuan AF/sensor untuk pengukuran pencahayaan
- 15** Mata kait
- 16** Tombol utama
- 17** Lensa mata jendela bidik
- 18** Sensor mata
- 19** Ring pengatur dioptri
- 20** Tombol fungsi
- 21** Joystick
- 22** Roda ibu jari
- 23** LED status
- 24** Tombol **PLAY**
- 25** Tombol **FN**
- 26** Tombol **MENU**
- 27** Monitor

- 28** Slot kartu memori
- 29** Ulir tripod
- 30** Kontak untuk gagang multifungsi
- 31** Penggeser pelepas baterai
- 32** Tempat baterai

GAGANG MULTIFUNGSI SL

- *1** Tombol rana
- *2** Roda pengaturan depan
- *21** Joystick
- *22** Roda ibu jari
- *29** Ulir tripod
- *33** Tempat baterai gagang
- *34** Pengunci gagang

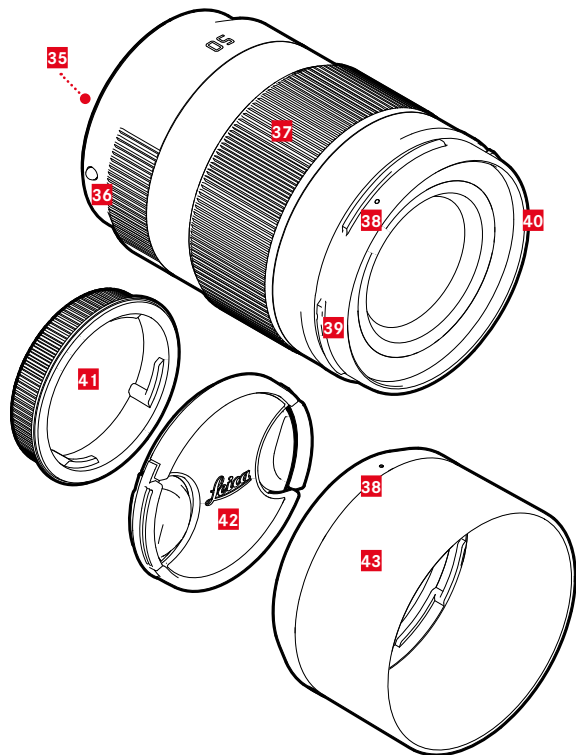

LENSA*

- 35** Strip kontak
- 36** Tombol indeks untuk mengganti lensa
- 37** Ring pengatur jarak
Jika ada, ring pengatur jarak titik fokus
- 38** Titik indeks untuk pemasangan tudung lensa
- 39** Bayonet eksternal untuk tudung lensa
- 40** Ulir internal untuk filter
- 41** Penutup bayonet
- 42** Penutup lensa
- 43** Tudung lensa

* Tidak tersedia dalam isi kemasan. Gambar hanya merupakan contoh. Spesifikasi teknis dapat berbeda tergantung perlengkapan.



TAMPILAN

Tampilan pada monitor identik dengan yang ada di jendela bidik.

FOTO

LAYAR STATUS

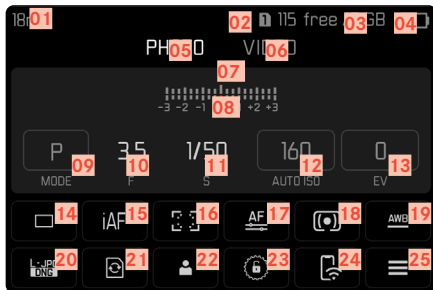

SAAT MENGAMBIL GAMBAR

Semua tampilan/nilai mengacu pada pengaturan saat ini.

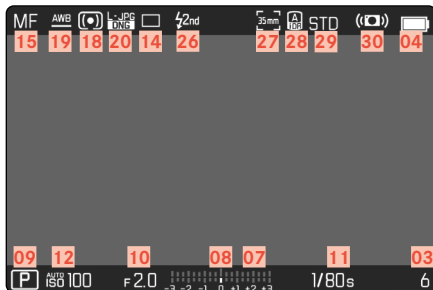

PADA PENINJAUAN

Semua indikator/nilai mengacu pada gambar yang ditampilkan.

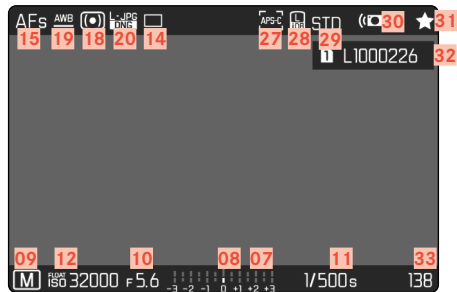

Capture Assistants YANG DIAKTIFKAN

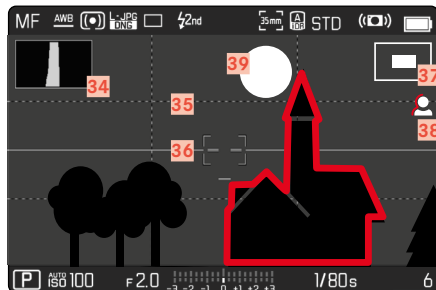

- 01 Jarak titik fokus
- 02 Kartu memori yang digunakan
- 03 Kapasitas memori yang tersisa
- 04 Kapasitas baterai
- 05 Area menu **PHOTO**
- 06 Area menu **VIDEO**
- 07 Keseimbangan cahaya
- 08 Skala kompensasi pencahayaan
- 09 Mode pencahayaan
- 10 Nilai apertur
- 11 Kecepatan rana
- 12 Sensitivitas ISO
- 13 Nilai koreksi pencahayaan
- 14 Mode pengambilan gambar (**Drive Mode**)
- 15 Mode fokus
- 16 Metode pengukuran fokus otomatis
- 17 Pengaturan fokus otomatis
- 18 Metode pengukuran pencahayaan
- 19 Mode keseimbangan putih
- 20 Format file/tingkat kompresi/resolusi
- 21 Memformat kartu memori
- 22 Profil pengguna
- 23 Mengunci/membuka kunci roda pengaturan
- 24 Leica FOTOS
- 25 Menu utama
- 26 Titik waktu sinkronisasi lampu kilat
- 27 Format gambar (sensor)
- 28 Pengoptimalan area gelap (**iDR**) diaktifkan
- 29 Reproduksi warna (**Film Style**)
- 30 Stabilisasi aktif
- 31 Simbol untuk gambar yang ditandai
- 32 Nama file
- 33 Nomor file gambar yang ditampilkan
- 34 Histogram
- 35 Garis kisi
- 36 Pengukur kerataan
- 37 Tampilan ukuran dan posisi potongan gambar (hanya dapat terlihat dalam perbesaran potongan gambar)
- 38 Focus Peaking (tanda tepi yang diatur tajam dalam subjek)
- 39 Clipping / Zebra



VIDEO/CINE

LAYAR STATUS

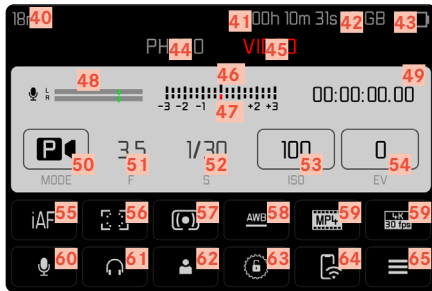

SAAT MEREKAM FILM

Semua tampilan/nilai mengacu pada pengaturan saat ini.



SAAT MEMUTAR

Semua indikator/nilai mengacu pada gambar yang ditampilkan.

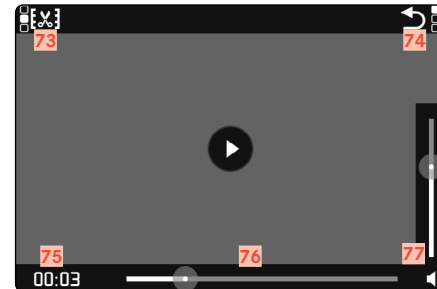
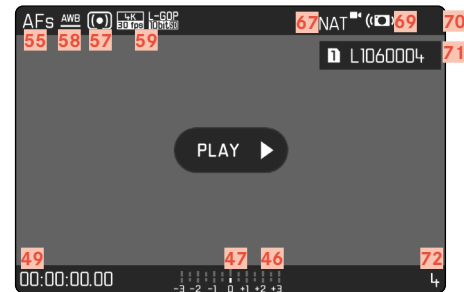

- 40 Jarak titik fokus
- 41 Kartu memori yang digunakan
- 42 Kapasitas memori yang tersisa
- 43 Kapasitas baterai
- 44 Area menu **PHOTO**
- 45 Area menu **VIDEO**
- 46 Keseimbangan cahaya
- 47 Skala kompensasi pencahayaan
- 48 Tingkat perekaman mikrofon
- 49 Kode waktu
- 50 Mode pencahayaan
- 51 Nilai apertur
- 52 Kecepatan rana
(**Cine**: Sudut rana)
- 53 Sensitivitas ISO
(**Cine**: Spesifikasi ASA)
- 54 Nilai koreksi pencahayaan
- 55 Mode fokus
- 56 Metode pengukuran fokus otomatis
- 57 Metode pengukuran pencahayaan
- 58 Mode keseimbangan putih
- 59 Format file/tingkat kompresi/resolusi
- 60 Tingkat perekaman
- 61 Volume headphone
- 62 Profil pengguna
- 63 Mengunci/membuka kunci roda pengaturan
- 64 Leica FOTOS
- 65 Menu utama
- 66 Pengoptimalan area gelap (**iDR**) diaktifkan
- 67 Reproduksi warna (**Video Style**)
- 68 Petunjuk untuk perekaman video yang berjalan
- 69 Stabilisasi aktif
- 70 Simbol untuk rekaman video yang ditandai
- 71 Nama file
- 72 Nomor file rekaman video yang ditampilkan
- 73 Fungsi pemotongan video
- 74 Keluar dari pemutaran video
- 75 Waktu pemutaran saat ini
- 76 Panel status pemutaran
- 77 Panel volume suara

INDIKATOR PADA TAMPILAN ATAS

LAYAR MULAI



TAMPILAN STANDAR



PENGUBAHAN MODE





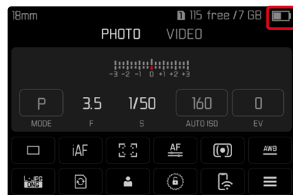

- 78 Nama kamera
- 79 Tanggal
- 80 Waktu
- 81 Kapasitas baterai gagang
- 82 Kapasitas baterai kamera
- 83 Mode pencahayaan
- 84 Koreksi pencahayaan yang diatur
- 85 Shift program
- 86 Nilai apertur
- 87 Kecepatan rana
(Cine: Sudut rana)
- 88 Sensitivitas ISO
(Cine: Spesifikasi ASA)
- 89 Kartu memori yang digunakan
- 90 Kapasitas memori yang tersisa
- 91 Leica FOTOS
- 92 GPS
- 93 Fungsi pengisian daya USB
- 94 Batas kedalaman bidang
- 95 Jarak fokus

INDIKATOR STATUS PENGISIAN DAYA PADA MONITOR

Status pengisian daya baterai ditampilkan di layar status dan pada baris atas di kanan atas.



Indikator	Status pengisian daya
	Sekitar 75 - 100 %
	Sekitar 50 - 75 %
	Sekitar 25 - 50 %
	Sekitar 0 - 25 %
	Sekitar 0 % Penggantian atau pengisian daya baterai diperlukan



PERSIAPAN

MEMASANG TALI BAHU

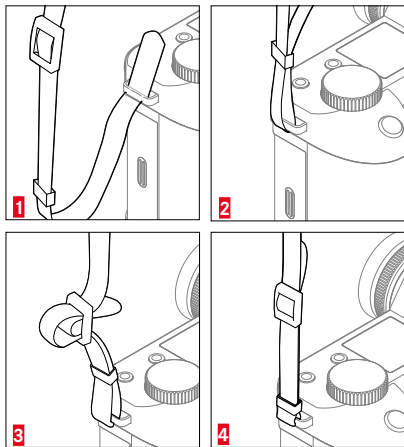

Perhatian

- Setelah memasang tali bahu, pastikan bahwa pengait dipasang dengan benar untuk mencegah kamera jatuh.

MENYIAPKAN PENGISI DAYA

Sambungkan pengisi daya ke stopkontak menggunakan kabel daya yang sesuai dengan konektor daya lokal.

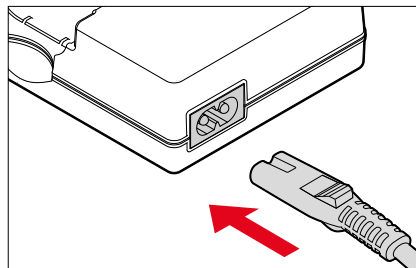

Catatan

- Pengisi daya akan diatur secara otomatis sesuai tegangan jaringan masing-masing.

MENGISI DAYA BATERAI

Kamera ditenagai oleh baterai ion litium sesuai kebutuhan daya yang diperlukan.

MEMASUKKAN BATERAI KE DALAM PENGISI DAYA

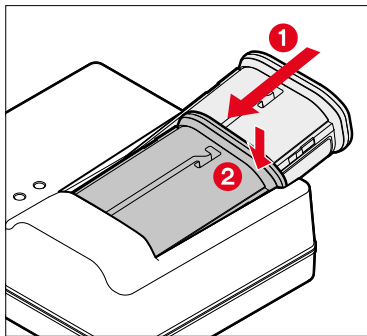

- ▶ Masukkan baterai dengan alur menghadap ke atas ke dalam pengisi daya hingga kontak saling bersentuhan
- ▶ Tekan baterai ke bawah hingga terdengar dan terasa terkunci pada tempatnya
- ▶ Pastikan baterai sepenuhnya dimasukkan ke pengisi daya

MELEPAS BATERAI DARI PENGISI DAYA

- ▶ Miringkan baterai ke atas dan lepaskan

INDIKATOR STATUS PENGISIAN DAYA PADA PENGISI DAYA

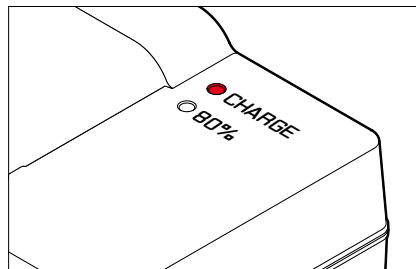

Proses pengisian daya yang benar ditunjukkan dengan LED status.

Indikator	Status pengisian daya	Durasi pengisian daya*
CHARGE berkedip hijau	Daya diisi ulang	
80% menyala oranye	80 %	Sekitar 2 jam
CHARGE menyala hijau permanen	100 %	Sekitar 3,5 jam

Perangkat pengisi daya harus diputus dari jaringan setelah pengisian daya selesai. Tidak ada risiko kelebihan pengisian daya.

* mulai dari kondisi kosong



PENGISIAN DAYA MELALUI USB

Baterai yang dipasang di kamera dapat diisi daya secara otomatis ketika kamera tersambung ke komputer atau sumber daya lain yang sesuai menggunakan kabel USB.

Pengaturan pabrik: **On**

- ▶ Dalam menu utama, pilih **Camera Settings**
- ▶ Pilih **USB Charging**
- ▶ Pilih **On/Off**

Catatan

- Mengisi daya hanya bisa dilakukan dengan kamera dimatikan. Ketika kamera dihidupkan, pengisian daya yang mungkin sedang berlangsung akan terhenti. Jika kartu SD dimasukkan, kamera kemudian akan ditampilkan sebagai perangkat penyimpanan USB (lihat halaman 100).
- Proses pengisian daya dimulai secara otomatis.

MEMASUKKAN/MENGELUARKAN BATERAI

- ▶ Pastikan kamera dinonaktifkan (lihat halaman 50)

MASUKKAN

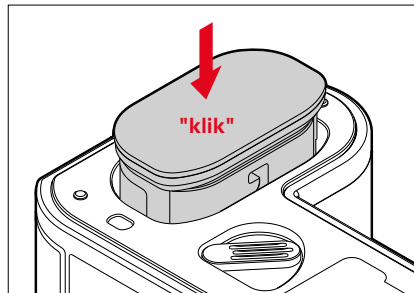

- ▶ Masukkan baterai dengan mengarahkan alurnya ke bagian samping monitor hingga terdengar dan terasa terkunci pada tempatnya

KELUARKAN

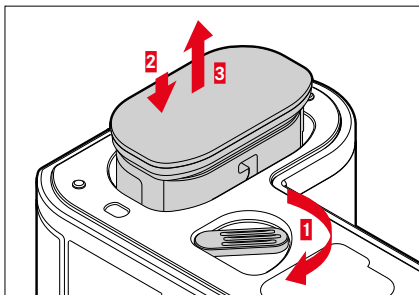

- ▶ Putar tuas pelepas baterai
 - Baterai akan sedikit terdorong keluar.
- ▶ Tekan baterai dengan lembut
 - Baterai akan terlepas dan terdorong keluar sepenuhnya.
- ▶ Mengeluarkan baterai

Penting

- Mengeluarkan baterai saat kamera aktif dapat menyebabkan terhapusnya setiap pengaturan yang dibuat dan merusak kartu memori.

MEMASUKKAN/MENGELUARKAN KARTU MEMORI

Leica SL2 menyediakan tempat untuk dua kartu memori. Ada berbagai kemungkinan penggunaan, lihat halaman 96.

Kamera menyimpan gambar dalam kartu SD (Secure Digital), atau SDHC (Secure Digital High Capacity), maupun SDXC (Secure Digital eXtended Capacity).

Catatan

- Kartu memori SD/SDHC/SDXC tersedia dari berbagai macam pemasok dan dengan kapasitas serta kecepatan menulis/membaca yang berbeda. Khususnya kartu memori dengan kapasitas dan kecepatan menulis/membaca yang tinggi memungkinkan perekaman serta pemutaran dengan cepat.
- Tergantung pada kapasitasnya, kartu memori ini tidak didukung atau perlu diformat sebelum digunakan pertama kali dalam kamera (lihat halaman 96). Dalam hal ini, pesan yang sesuai muncul di kamera. Untuk informasi tentang kartu yang didukung, lihat bagian "Data teknis".
- Jika kartu memori tidak dapat digunakan, periksa arah pemasangan.
- Informasi lebih lanjut dapat ditemukan di halaman 10 dan halaman 13.
- Perekaman video khususnya memerlukan kecepatan penulisan yang tinggi.



- ▶ Pastikan kamera dinonaktifkan (lihat halaman 50)

MEMBUKA FLAP SLOT KARTU MEMORI

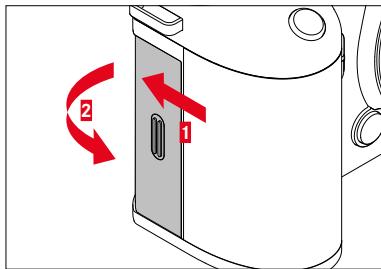

- ▶ Geser flap seperti yang ditunjukkan pada gambar hingga terdengar bunyi klik
 - Flap terbuka secara otomatis.

MENUTUP FLAP SLOT KARTU MEMORI

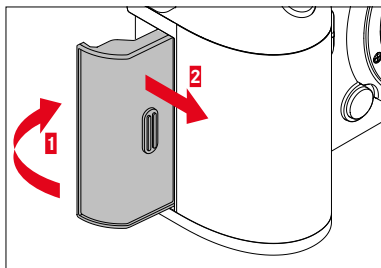

- ▶ Tutup flap dan tahan
- ▶ Geser flap seperti yang ditunjukkan

MASUKKAN

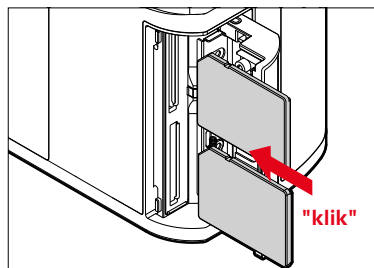

- ▶ Dorong kartu memori ke dalam slot hingga terdengar dan terasa terkunci pada tempatnya
 - Sudut peta yang miring harus berada di kiri atas.

KELUARKAN

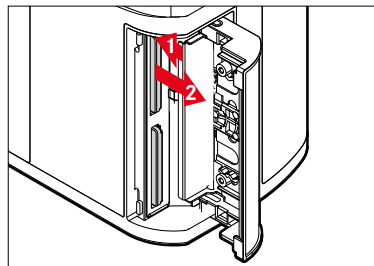

- ▶ Dorong kartu hingga terdengar bunyi klik pelan
 - Kartu akan sedikit terdorong keluar.
- ▶ Keluarkan kartu

LENSA

LENSA YANG DAPAT DIGUNAKAN

Sistem optik canggih menjamin performa pencitraan lensa SL yang luar biasa. Dalam desain optik, perhatian diberikan pada performa yang setara pada semua pengaturan jarak titik fokus, pengaturan apertur, dan pengaturan fokus. Jadi lensa SL dapat digunakan dalam situasi apa pun dengan cara yang optimal secara artistik.

Selain itu, lensa Leica M dan R dapat digunakan dengan bantuan adapter L Leica M/R.

LENSA L-MOUNT

Selain lensa Leica SL, lensa Leica SL2 juga dapat dipasang pada Leica TL menggunakan bayonet Leica L dan seluruh fiturnya dapat digunakan. Saat mengunci lensa TL, kamera akan otomatis beralih ke format APS-C. Selain itu, tersedia sejumlah besar lensa yang kompatibel dari produsen yang termasuk dalam L-Mount Alliance.

PENGUKURAN DAN KONTROL PENCAHAYAAN DENGAN LENS VARIO

Lensa Vario untuk Leica TL dan SL memiliki berbagai intensitas cahaya, yang berarti efisiensi bukaan apertur beragam, tergantung pada jarak titik fokus yang telah ditetapkan. Agar dapat menghindari kesalahan pencahayaan, jarak titik fokus yang diinginkan harus ditentukan sebelum menyimpan nilai terukur atau mengubah kombinasi kecepatan rana/apertur. Untuk informasi selengkapnya tentang hal ini, lihat bagian "Pencahayaan" mulai halaman 132. Saat menggunakan unit lampu kilat tambahan yang tidak kompatibel dengan sistem, pengaturan apertur pada unit lampu kilat harus sesuai dengan bukaan apertur sebenarnya.





LEICA LENS M DAN R

Adapter L Leica M atau R memungkinkan Anda untuk menggunakan lensa Leica M dan R. Untuk itu tersedia profil lensa yang disimpan di kamera yang memungkinkan fungsi berikut:

- Kontrol pencahayaan lampu kilat dan reflektor lampu kilat menggunakan data lensa (lihat "Unit lampu kilat yang dapat digunakan").
- Selain itu, data lensa ditulis ke data Exif gambar, asalkan lensa yang digunakan adalah lensa berkode. Saat menampilkan data gambar yang diperbesar, jarak fokus lensa juga ditampilkan.

Jika lensa Leica M digunakan dengan pengkodean 6-bit atau lensa Leica R dilengkapi dengan strip kontak ROM, kamera dapat secara otomatis menetapkan jenis lensa yang sesuai. Jika lensa tidak memiliki perlengkapan ini, jenis lensa harus ditetapkan secara manual.

Untuk menggunakan deteksi otomatis

- ▶ Dalam menu utama, pilih **Camera Settings**
- ▶ Pilih **Lens Profiles**
- ▶ Aktifkan **(Auto)** atau nonaktifkan **(Off)** deteksi lensa otomatis

Untuk mengatur jenis lensa secara manual

- ▶ Dalam menu utama, pilih **Camera Settings**
- ▶ Pilih **Lens Profiles**
- ▶ Pilih **M-Lenses** atau **R-Lenses**

Untuk membuat daftar lensa lebih jelas

- ▶ Dalam menu utama, pilih **Camera Settings**
- ▶ Pilih **Lens Profiles**
- ▶ Pilih **M-Lenses** atau **R-Lenses**
- ▶ Pilih **Edit List of M-Lenses** atau **Edit List of R-Lenses**
- ▶ Aktifkan jenis lensa yang diinginkan **(On)** atau nonaktifkan **(Off)**

MENGGANTI LENSA

Penting

- Agar debu tidak masuk ke bagian dalam kamera, lensa atau penutup bayonet bodi harus selalu terpasang ke bodi kamera.
- Dengan alasan yang sama penggantian lensa harus terjadi dengan cepat dan bila memungkinkan di lingkungan yang bebas debu.

LENSA L-MOUNT

MEMASANG LENSA

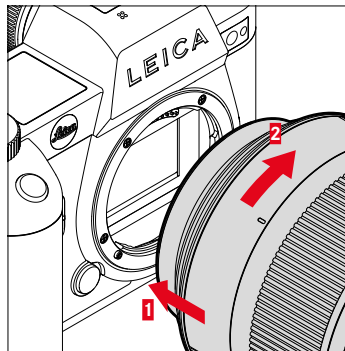

- ▶ Pastikan kamera dinonaktifkan (lihat halaman 50)
- ▶ Pegang lensa pada ring tetap
- ▶ Titik indeks lensa terletak di sisi berlawanan dengan tombol pelepas pada bodi kamera
- ▶ Pasang lensa pada posisi ini dengan lurus
- ▶ Putar lensa searah jarum jam hingga terdengar bunyi klik

MELEPAS LENSA

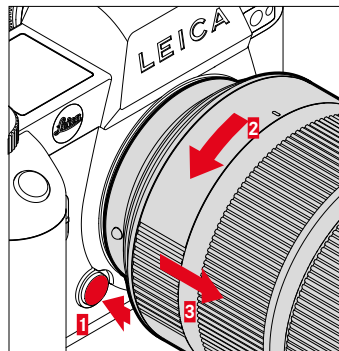

- ▶ Pastikan kamera dimatikan
- ▶ Pegang lensa pada ring tetap
- ▶ Tekan tombol pelepas pada bodi kamera ke bawah
- ▶ Putar lensa melawan jarum jam hingga titik indeks menghadap tombol pelepas
- ▶ Lepaskan lensa dengan lurus



LENSA LAINNYA (misalnya lensa Leica M)

Lensa lainnya dapat digunakan dengan adapter untuk bayonet L (misalnya adapter L Leica M).

PASANG ADAPTER

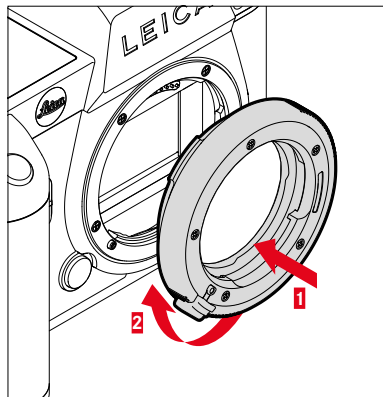

- ▶ Pastikan kamera dinonaktifkan (lihat halaman 50)
- ▶ Titik indeks adapter terletak di sisi berlawanan dengan titik indeks pada bodi kamera
- ▶ Pasang adapter pada posisi ini dengan lurus
- ▶ Putar adapter searah jarum jam hingga terdengar bunyi klik
- ▶ Segera pasang lensa

LEPAS ADAPTER

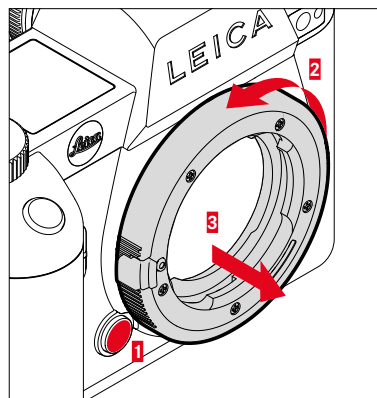

- ▶ Pastikan kamera dimatikan
- ▶ Lepaskan lensa
- ▶ Tekan tombol pelepas pada bodi kamera ke bawah
- ▶ Putar adapter berlawanan arah jarum jam hingga titik indeksnya menghadap tombol pelepas
- ▶ Lepaskan adapter dengan lurus

MEMASANG LENS A PADA ADAPTER

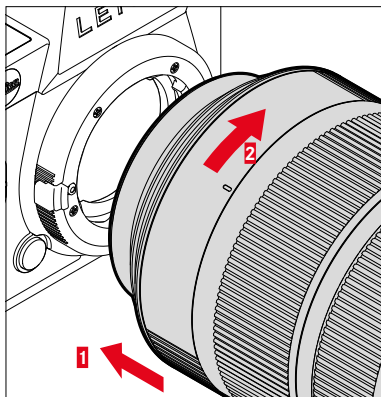

- ▶ Pastikan kamera dinonaktifkan (lihat halaman 50)
- ▶ Pegang lensa pada ring tetap
- ▶ Titik indeks lensa terletak di sisi berlawanan dengan titik indeks pada adapter
- ▶ Pasang lensa pada posisi ini dengan lurus
- ▶ Putar lensa searah jarum jam hingga terdengar bunyi klik

MELEPASKAN LENS A DARI ADAPTER

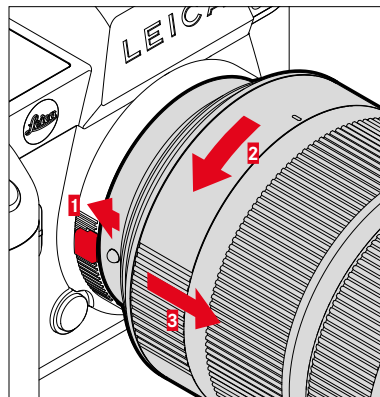

- ▶ Pastikan kamera dimatikan
- ▶ Pegang lensa pada ring tetap
- ▶ Tekan terus elemen pelepas pada adapter
- ▶ Putar lensa berlawanan arah jarum jam hingga titik indeksnya menghadap elemen pelepas
- ▶ Lepaskan lensa dengan lurus





MENGATUR DIOPTRI

Agar pengguna kaca mata juga dapat memfoto tanpa kacamata, jendela bidik dapat disesuaikan dengan mata pengguna dalam kisaran -4 hingga +2 dioptri (kompensasi dioptri).

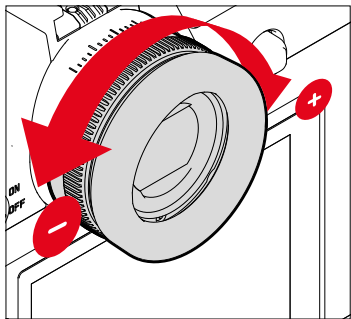

- ▶ Lihat melalui jendela bidik
- ▶ Bidik dan fokuskan pada sebuah subjek
- ▶ Putar ring pengatur dioptri hingga gambar di jendela bidik dan tampilan yang ditunjukkan tampak tajam

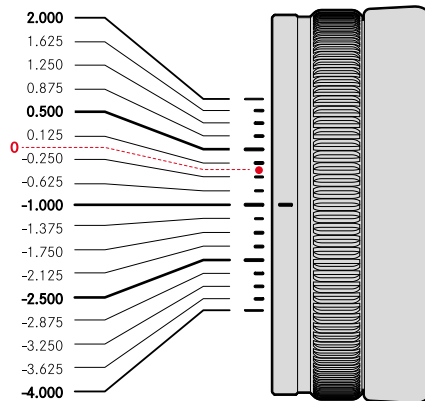

GAGANG MULTIFUNGSI SL (aksesori opsional)

Tersedia sebagai aksesori opsional, gagang multifungsi SL memiliki kontrol tambahan (tombol rana, joystick, roda ibu jari, dan roda pengaturan depan) yang dirancang khusus untuk memfoto dalam orientasi potret. Gagang ini memungkinkan daya cengkram yang sempurna bahkan saat memfoto dengan satu tangan. Selain itu, gagang ini menawarkan tempat untuk baterai kedua.

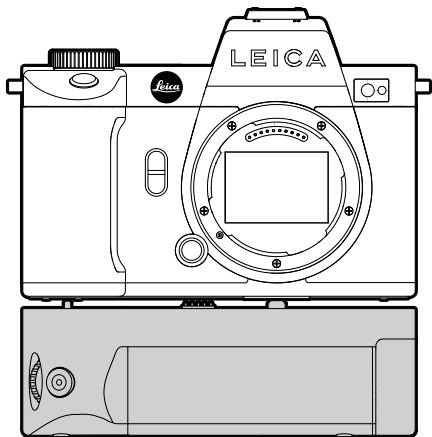

MENGAMBIL FOTO DENGAN GAGANG

Kontrol pada gagang dipasang sedemikian rupa sehingga dapat diakses secara optimal saat memfoto dalam orientasi potret.

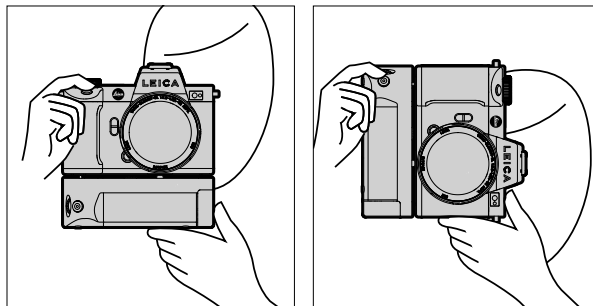

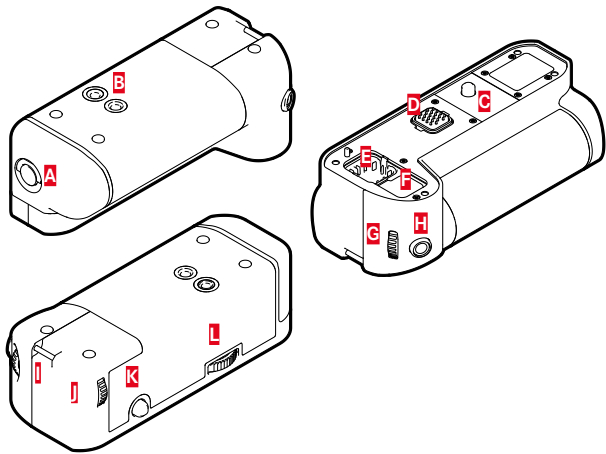

- A** Gagang pengunci
- B** Ulir tripod
- C** Sekrup pengencang
- D** Antarmuka untuk kamera
- E** Kompartemen penyimpanan untuk penutup kontak gagang
- F** Kompartemen penyimpanan untuk penutup kontak kamera
- G** Roda pengaturan depan
- H** Tombol rana
- I** Mata kait
- J** Roda ibu jari
- K** Joystick
- L** Pengunci gagang

MEMASANG GAGANG

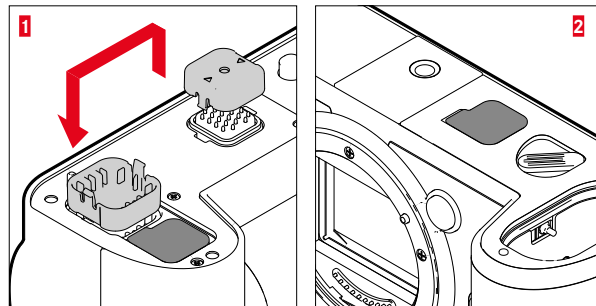

- ▶ Tekan penutup kontak gagang di sisi yang ditandai dengan segitiga dan lepaskan
- ▶ Simpan penutup di cekungan yang disediakan di gagang
- ▶ Tarik penutup kontak di bagian dasar bodi kamera
- ▶ Simpan penutup di cekungan yang disediakan di gagang

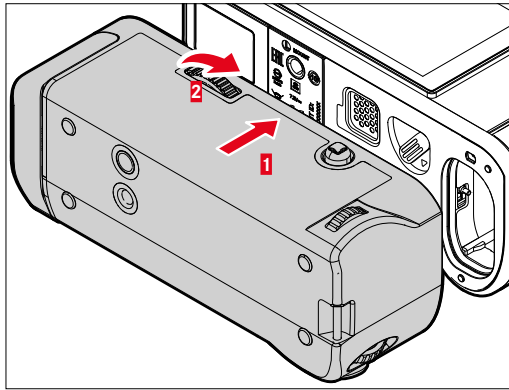

MELEPASKAN GAGANG

- ▶ Putar pengunci gagang berlawanan arah jarum jam untuk melonggarkan pengunci
 - Pegang kamera dan gagang dengan kuat untuk menghindari jatuh.
- ▶ Pasang kembali kedua penutup kontak

Penting

- Pastikan kontak gagang dan kamera tertutup dengan aman oleh penutup kontak saat gagang tidak dipasang pada kamera. Jika tidak, kontak yang sensitif dapat dengan mudah rusak.

- ▶ Sejajarkan gagang dengan bagian dasar kamera
 - Pastikan kontak tidak rusak.
- ▶ Putar pengunci gagang ke kanan dan kencangkan sedikit

Penting

- Selama penggunaan, periksa secara teratur apakah pengunci masih dikencangkan dengan aman, dan kencangkan jika perlu.



MEMASANG STRAP TANGAN/TALI BAHU UNTUK GAGANG MULTIFUNGSI

Sebagai ekstensi ergonomis untuk gagang, strap tangan berkualitas tinggi untuk memegang kamera secara lebih stabil tersedia sebagai aksesoris. Strap tangan sangat direkomendasikan untuk memfoto dalam orientasi lanskap.

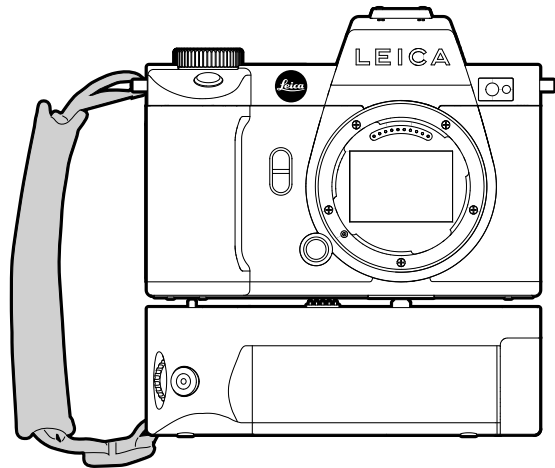

Untuk memfoto dalam orientasi potret secara kontinu (seperti gambar potret), tali bahu dapat dipasang di mata kait kanan pada kamera dan mata kait pada gagang. Dengan demikian, kamera selalu berada di posisi yang tepat. Untuk memasang tali bahu, lihat halaman 34.

MENGGANTI BATERAI

Gagang multi-fungsi menyediakan tempat untuk baterai kedua. Gagang ini dapat meningkatkan durasi penggunaan.

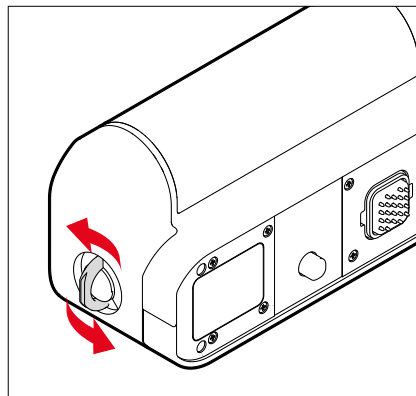

- ▶ Tegakkan gagang pengunci
- ▶ Putar gagang pengunci berlawanan arah jarum jam
 - Tempat baterai terbuka secara otomatis.

MENGELUARKAN BATERAI

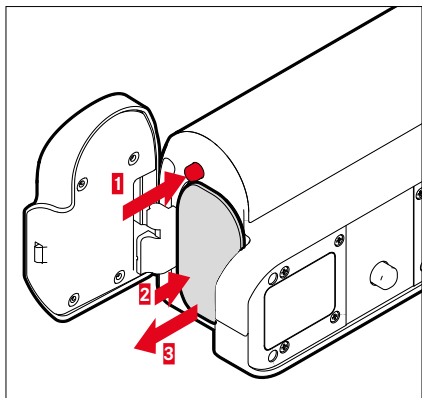

- ▶ Tekan pin pelepas
 - Baterai akan sedikit terdorong keluar.
- ▶ Tekan baterai dengan lembut
 - Baterai akan terlepas dan terdorong keluar sepenuhnya.
- ▶ Mengeluarkan baterai

MEMASANG BATERAI

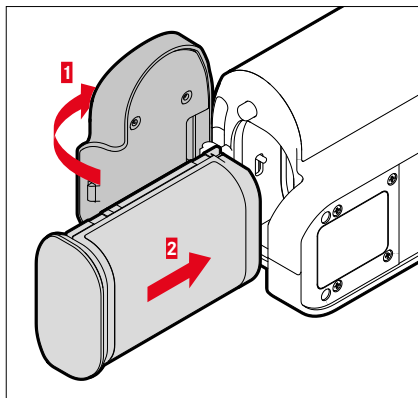

- ▶ Masukkan baterai dengan mengarahkan alurnya ke bawah hingga terdengar dan terasa terkunci pada tempatnya

MENUTUP TEMPAT BATERAI

- ▶ Tutup flap tempat baterai
 - Tutup terkunci pada tempatnya dengan bunyi klik.
- ▶ Pasang gagang pengunci

Catatan

- Agar baterai dalam gagang dapat digunakan, setidaknya satu baterai yang terisi daya harus dimasukkan ke dalam kamera itu sendiri.



PENGOPERASIAN KAMERA

KONTROL PENGOPERASIAN

TOMBOL UTAMA

Kamera akan diaktifkan dan dinonaktifkan dengan tombol utama.

HIDUPKAN KAMERA

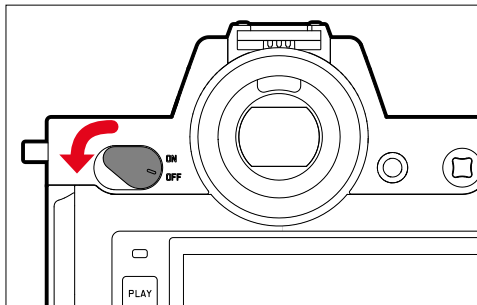

Catatan

- Kesiapan pengoperasian akan tercapai sekitar 1 detik setelah pengaktifan.
- Setelah diaktifkan, LED akan menyala sebentar dan tampilan pada jendela bidik akan muncul.

MATIKAN KAMERA

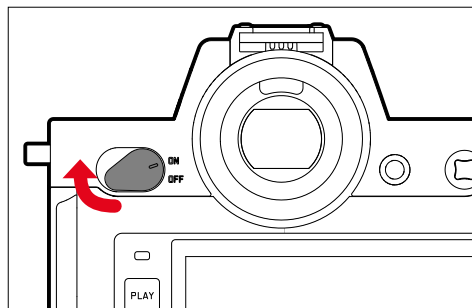

Catatan

- Dengan fungsi **Auto Power Off** (lihat halaman 82), kamera dapat mati secara otomatis, jika tidak ada pengoperasian yang dilakukan dalam waktu yang ditentukan. Jika fungsi ini diatur ke **Off** dan kamera tidak digunakan dalam waktu yang lama, sebaiknya selalu matikan kamera melalui tombol utama agar tidak terjadi pengaktifan yang tidak disengaja dan menghabiskan daya baterai.

TOMBOL RANA

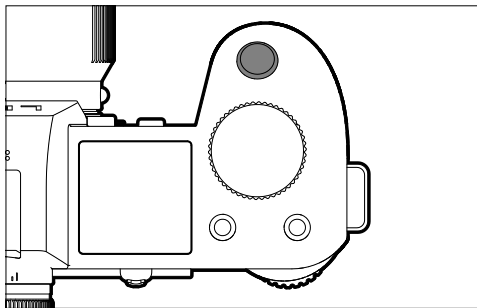

Tombol rana berfungsi dalam dua stop.

1. **Menekan singkat** (=menekan ke bawah hingga titik tekan ke-1)

- Mengaktifkan sistem elektronik kamera dan tampilan
- Penyimpanan nilai pengukuran (pengukuran dan penyimpanan)
 - mode AF: pengukuran jarak (AF-L)
 - mode pencahayaan otomatis (semi-otomatis): Pengukuran pencahayaan (AE-L)
- Membatalkan waktu tunda timer otomatis yang sedang berjalan
- Kamera akan kembali ke mode pengambilan gambar
 - dari mode pemutaran
 - dari kontrol menu
 - dari mode siaga

2. **Tekan sepenuhnya**

- Ambil gambar
 - Data ditransfer lebih lanjut ke kartu memori.
- Memulai perekaman video
- Memulai waktu tunda timer otomatis yang dipilih sebelumnya
- Memulai pengambilan gambar rangkaian atau interval

Catatan

- Untuk menghindari pengaburan dan tidak bergetar, tombol rana harus ditekan dengan melakukan klik perlahan rana kamera.
- Tombol rana akan tetap terkunci:
 - jika kartu memori yang digunakan dan/atau memori cadangan internal (untuk sementara) penuh
 - jika baterai telah mencapai batas performanya (kapasitas, suhu, umur)
 - jika kartu memori bersifat hanya baca atau rusak
 - jika sensor terlalu panas



RODA PENGATURAN DEPAN

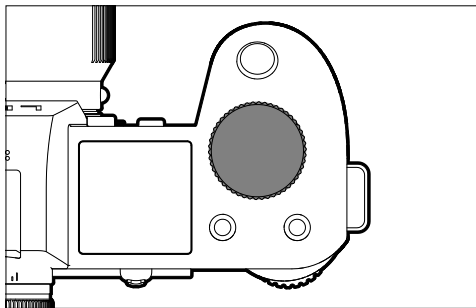

- Menavigasi dalam menu
- Mengatur kecepatan rana
- Mengatur nilai koreksi pencahayaan
- Memperbesar/memperkecil gambar yang diamati

RODA IBU JARI

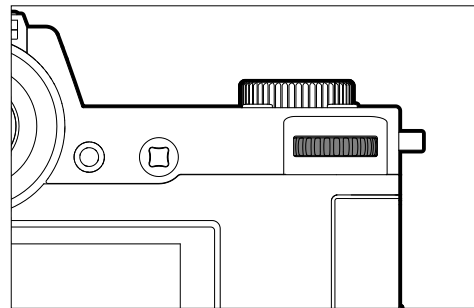

- Menavigasi dalam menu
- Membuka submenu
- Menerapkan pengaturan menu
- Mengatur item menu/fungsi yang dipilih
- Mengatur nilai apertur
- Mengatur nilai koreksi pencahayaan
- Mengatur shift program
- Menggulir dalam memori gambar
- Pemutaran dan perekaman video
- Konfirmasi terhadap pertanyaan

JOYSTICK

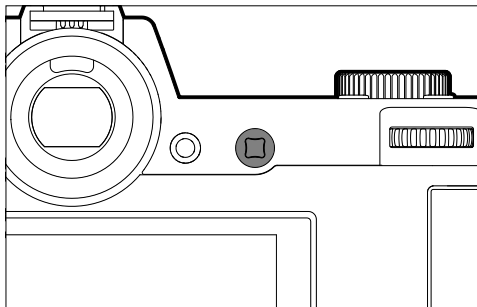

- Menavigasi dalam menu
- Membuka submenu
- Menerapkan pengaturan menu
- Mengatur item menu/fungsi yang dipilih
- Menggulir dalam memori gambar
- Memindahkan bidang pengukuran
- Penyimpanan nilai pengukuran
- Pemutaran dan perekaman video
- Konfirmasi terhadap pertanyaan

TOMBOL PLAY / TOMBOL MENU

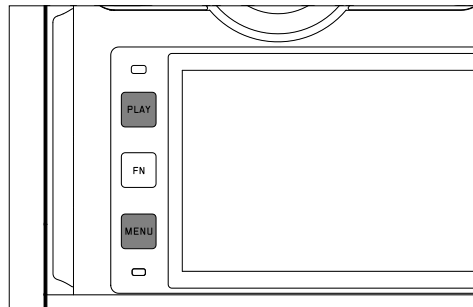

TOMBOL PLAY

- Mengaktifkan dan menonaktifkan mode pemutaran (pemutaran kontinu)
- Kembali ke tampilan layar penuh

TOMBOL MENU

- Membuka menu (termasuk layar status)
- Membuka menu pemutaran
- Keluar dari menu (submenu) yang ditampilkan saat ini





TOMBOL FUNGSI

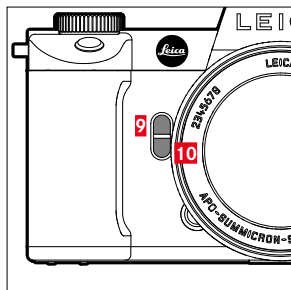
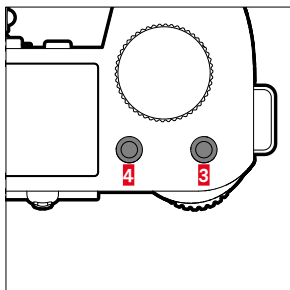
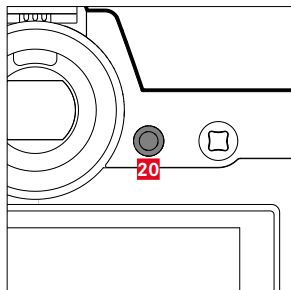
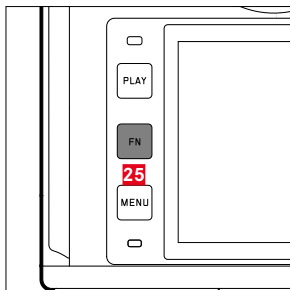

Akses langsung ke berbagai menu dan fungsi. Semua tombol fungsi dapat dikonfigurasi secara individual (lihat halaman 71).

PENGATURAN PABRIK	
Dalam mode pengambilan gambar	Dalam mode pemutaran gambar
Tombol FN 25	
Toggle Info Levels	
Tombol fungsi 20	
Pengalihan monitor/EVF	
Tombol fungsi 4	
Pengubahan mode (foto/video)	Menandai/menilai gambar
Tombol fungsi 3	
<ul style="list-style-type: none"> - Foto: ISO - Video: ISO - (Cine: Exposure Index) 	
Tombol fungsi 9	
<ul style="list-style-type: none"> - Foto: Perbesaran - Video: Microphone Gain 	
Tombol fungsi 10	
Metode pengukuran fokus otomatis	

MONITOR (LAYAR SENTUH)



KONTROL SENTUH*		Dalam mode pengambilan gambar	Dalam mode pemutaran
	"tekan singkat"	Memindahkan bidang pengukuran AF dan memfokuskan (dengan Touch AF aktif)	Pemilihan gambar
	"sentuh dua kali"	Pengaturan ulang bidang pengukuran AF (dengan Touch AF aktif)	Memperbesar/memperkecil gambar yang diamati
	"geser"		Menggulir dalam memori gambar Memindahkan potongan gambar yang diperbesar
	"geser horizontal" (keseluruhan panjang)	Pengubahan mode (foto/video)	Menggulir dalam memori gambar
	"geser vertikal" (keseluruhan panjang)	Beralih ke mode pemutaran	Beralih ke mode pengambilan gambar
	"tekan singkat dan tahan"	Membuka pengaturan cepat AF	
	"satukan" "pisahkan"	Penyesuaian bidang pengukuran AF (dengan mode Af Field dan Face/Body Detection)	Memperbesar/memperkecil gambar yang diamati
	"geser dan tahan" "tahan dan geser"		Menggulir terus

* Cukup sentuhan ringan, jangan menekan.

TAMPILAN ATAS

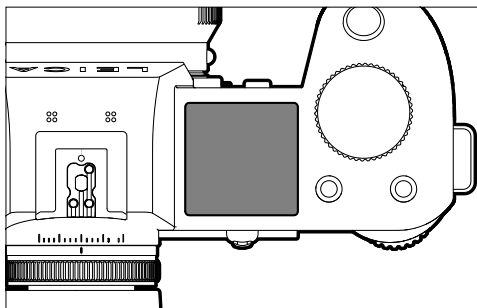

- Indikator mode yang diatur
- Indikator informasi pengambilan gambar
- Indikator informasi kamera

KONTROL MENU

KONTROL PENGOPERASIAN

Elemen berikut digunakan untuk kontrol menu.

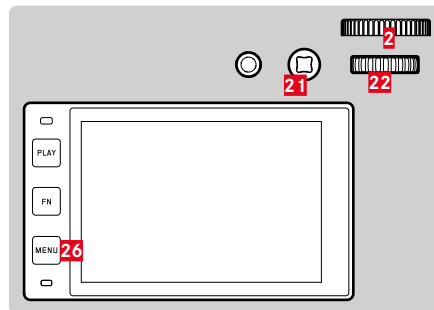

21 Joystick

2 Roda pengaturan depan

26 Tombol **MENU**

22 Roda ibu jari

AREA MENU

Ada tiga area menu: layar status, **Main Menu**, dan **Favorites**.

Layar status:

- menyediakan akses cepat ke pengaturan yang paling penting

Favorites:

- daftar yang Anda buat masing-masing (untuk mengelola daftar ini, lihat halaman 70)
 - Menu favorit hanya muncul jika setidaknya satu item menu telah ditetapkan ke menu favorit ini.

Main Menu:

- menyediakan akses ke semua item menu
- berisi banyak submenu

Mode operasi yang saat ini digunakan (mode foto atau video) ditandai dengan warna di semua area menu.

Area	FOTO	VIDEO
Layar status	Latar belakang lebih gelap	Latar belakang lebih terang
Favorit	Baris atas gelap	Baris atas terang
Menu utama (tingkat terbatas)		
Menu utama (Submenu)		

LAYAR STATUS

Foto

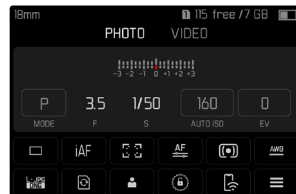

Video

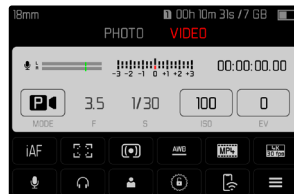

FAVORIT

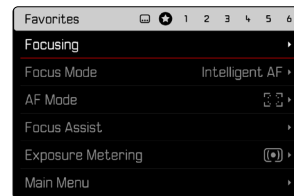
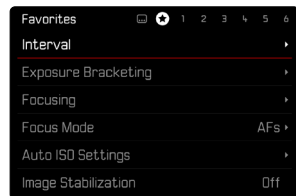

MENU UTAMA

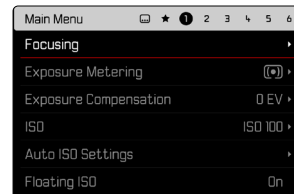
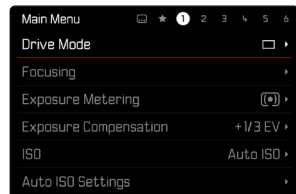



PENGATURAN DALAM MODE FOTO DAN VIDEO

Pengaturan yang tersedia bergantung pada mode yang digunakan saat ini (mode foto atau video).

- Semua item menu yang tersusun menurut profil pengguna di menu utama serta semua submenunya bergantung pada mode tertentu. Artinya, perubahan yang dibuat di sini hanya berlaku untuk mode operasi yang digunakan saat ini. Item menu dengan nama yang sama dalam mode lain tidak terpengaruh. Ini berlaku, misalnya, untuk pengaturan pemfokusan, pengukuran pencahayaan, atau keseimbangan putih.
- Semua pengaturan dan fungsi berikutnya dalam menu utama (termasuk **User Profil**) tersedia dalam kedua mode dan berpengaruh secara global. Jika pengaturan dilakukan dalam satu mode, pengaturan ini juga berlaku untuk mode lainnya.

Pengaturan dan fungsi yang berpengaruh secara global adalah:

- **User Profile**
- **Dial Lock**
- **Joystick Lock**
- **Display Settings**
- **Leica FOTOS**
- **Image Stabilization**
- **Panning Mode**
- **Format Card**
- **Camera Settings**
- **Camera Information**
- **Language**
- **Reset Camera**

MENGGANTI AREA MENU

Sebagai area menu pertama, layar status selalu akan muncul. Tingkat menu paling atas terdiri dari "halaman", yang ditampilkan di baris atas: Layar status, menu favorit, jika ada (hingga 2 halaman), dan beberapa bagian menu utama. Anda dapat beralih di antara area menu dengan menggulir halaman demi halaman. Atau, layar status dan menu favorit menyediakan akses ke menu utama sebagai item menu terakhir.

Untuk menggulir maju

- ▶ Tekan tombol **MENU**

atau

- ▶ Putar roda pengaturan depan searah jarum jam
 - Setelah halaman terakhir menu utama tercapai, layar status akan ditampilkan kembali.

Untuk menggulir mundur

- ▶ Putar roda pengaturan depan berlawanan arah jarum jam
 - Setelah layar status, halaman terakhir menu utama akan ditampilkan kembali.

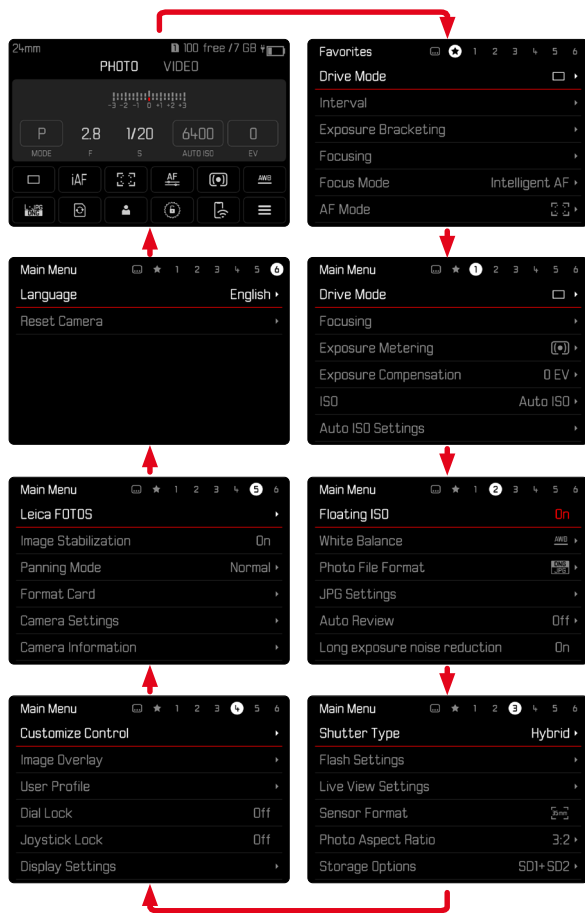



LAYAR STATUS

Layar status memberikan ikhtisar informasi yang paling penting tentang kondisi kamera saat ini dan pengaturan aktif.

Hal ini juga menyediakan akses cepat ke pengaturan penting. Layar status dioptimalkan untuk kontrol sentuh.

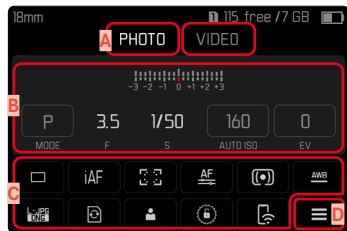

- A** Mode: foto/video (lihat halaman 211)
- B** Pengaturan pencahayaan (lihat halaman 132 dan halaman 235)
- C** Item menu
- D** Akses ke menu item

Catatan

- Jika pengoperasian sentuh tidak dimungkinkan atau tidak diinginkan (misalnya dalam mode EVF), layar status juga dapat dioperasikan dengan joystick dan/atau roda ibu jari.
- Pengaturan akan segera diterapkan.
- Bidang pengoperasian yang berada dalam kotak dapat dipilih. Nilai yang tidak berada dalam kotak adalah nilai yang diatur secara otomatis (tergantung pada mode pencahayaan yang aktif).
- Item menu yang tersedia berbeda-beda untuk mode foto dan video (lihat halaman 28 dan halaman 30).

MELAKUKAN PENGATURAN

Pengaturan dapat dilakukan dengan berbagai cara dari layar status. Jenis pengaturan bervariasi di antara menu.

- ▶ Tekan singkat bidang pengoperasian yang diinginkan
 - Menu yang sesuai akan muncul.

DENGAN PENGATURAN LANGSUNG

Pilihan menu panel muncul di area bawah layar status (lihat halaman 66).



- ▶ Pilih atau geser langsung fungsi yang diinginkan

DENGAN MEMBUKA SUBMENU BIASA

Menu ini beroperasi seperti jika dibuka dari menu utama (lihat halaman 63). Oleh karena itu, kontrol sentuh tidak tersedia. Anda akan kembali ke layar status, dan bukan kembali ke item menu tingkat atas.

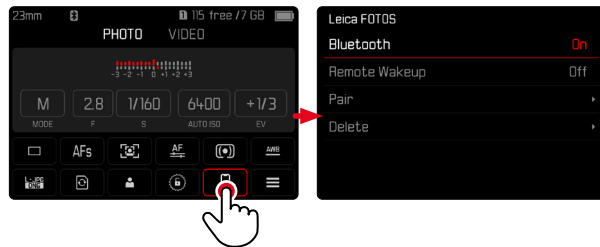

- ▶ Pilih pengaturan yang diinginkan



MENU FAVORIT

Menu favorit menyediakan akses cepat ke item menu yang paling sering digunakan. Hal ini terdiri dari hingga 11 item menu. Alokasi item menu dilakukan secara individual (lihat halaman 70).

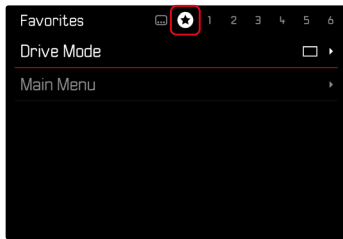

MENU UTAMA

Menu utama menyediakan akses ke semua pengaturan. Sebagian besar tersusun dalam submenu.

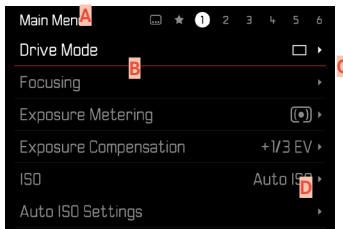

- A** Area menu: `Main Menu`/`Favorites`
- B** Nama item menu
- C** Pengaturan item menu
- D** Petunjuk tentang submenu

SUBMENU

Ada beberapa jenis submenu. Untuk pengoperasian masing-masing, lihat halaman berikut.

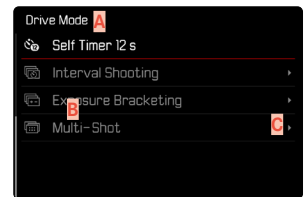
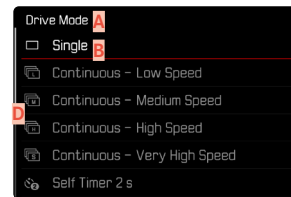

- A** Item menu saat ini
- B** Item submenu
- C** Petunjuk tentang submenu lainnya
- D** Panel gulir

NAVIGASI MENU

NAVIGASI HALAMAN DEMI HALAMAN

Untuk menggulir maju

- ▶ Tekan **MENU** (jika perlu, berulang kali)

atau

- ▶ Putar roda pengaturan depan searah jarum jam
 - Setelah halaman terakhir menu utama tercapai, layar status akan ditampilkan kembali.

Untuk menggulir mundur

- ▶ Putar roda pengaturan depan berlawanan arah jarum jam
 - Setelah layar status, halaman terakhir menu utama akan ditampilkan kembali.

NAVIGASI BARIS DEMI BARIS

(Memilih fungsi/pilihan fungsi)

- ▶ Tekan joystick ke atas/ke bawah

atau

- ▶ Putar roda ibu jari (ke kanan = ke bawah, ke kiri = ke atas)
 - Setelah item menu terakhir di masing-masing arah, tampilan secara otomatis menuju ke halaman berikutnya/sebelumnya. Area menu saat ini (favorit, menu utama) tidak akan ditinggalkan.

Catatan

- Beberapa item menu hanya dapat dibuka berdasarkan persyaratan tertentu. Sebagai petunjuk adalah font yang diwarnai abu-abu dalam baris yang sesuai.





MENAMPILKAN SUBMENU

- ▶ Tekan joystick/roda ibu jari atau
- ▶ Tekan joystick ke kanan

MENGONFIRMASI PILIHAN

- ▶ Tekan joystick/roda ibu jari
 - Gambar monitor beralih kembali ke item menu aktif. Bagian kanan dalam baris menu yang sesuai menampilkan pilihan fungsi yang diatur.

Catatan

- Saat memilih **On** atau **Off**, tidak diperlukan konfirmasi. Hal tersebut disimpan secara otomatis.

KEMBALI SATU LANGKAH

(kembali ke item menu tingkat atas)

- ▶ Tekan joystick ke kiri
 - Opsi ini hanya tersedia untuk submenu berbentuk daftar.

KEMBALI KE TINGKAT MENU TERATAS

- ▶ Tekan 1x tombol **MENU**
 - Tampilan beralih ke tingkat teratas area menu saat ini.

KELUAR DARI MENU

Anda dapat keluar dari menu dan submenu dengan/tanpa menerapkan pengaturan yang dibuat di dalamnya.

Ke mode pengambilan gambar

- ▶ Tekan singkat tombol rana

Ke mode pemutaran

- ▶ Tekan tombol **PLAY**

SUBMENU

MENGOPERASIKAN KEYBOARD/KEYPAD



- A** Baris input
- B** Mengoperasikan keyboard/keypad
- C** Tombol "Hapus" (menghapus karakter terakhir)
- D** Tombol "Konfirmasi"
(mengonfirmasi setiap nilai dan pengaturan yang telah selesai)
- E** Kembali ke tingkat menu sebelumnya
- F** Tombol shift (beralih antara huruf besar dan huruf kecil)
- G** Mengubah jenis karakter

MEMILIH TOMBOL (KARAKTER/TOMBOL FUNGSI)

Melalui kontrol tombol

- ▶ Tekan joystick ke arah yang diinginkan
 - Tombol yang saat ini aktif akan disorot.
- ▶ Tekan joystick/roda ibu jari
atau
- ▶ Putar roda ibu jari
 - Tombol yang saat ini aktif akan disorot.
 - Ketika akhir baris/awal baris tercapai, akan beralih ke baris berikutnya/sebelumnya.
- ▶ Tekan joystick/roda ibu jari

Melalui kontrol sentuh

- ▶ Pilih langsung tombol yang diinginkan

MENYIMPAN

- ▶ Pilih tombol **D**

MEMBATALKAN

- ▶ Pilih tombol **E**

MENU PANEL

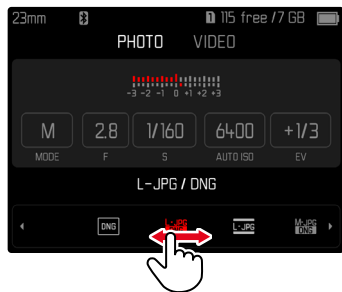

Melalui kontrol tombol

- ▶ Tekan joystick ke kiri/ke kanan atau
- ▶ Putar roda ibu jari

Melalui kontrol sentuh

- ▶ Pilih atau geser langsung fungsi yang diinginkan

Catatan

- Pengaturan yang baru saja diaktifkan di bagian tengah ditandai warna merah.
- Nilai yang ditetapkan akan ditampilkan di atas skala/di atas bilah menu.
- Dengan akses langsung akan berlaku: Pengaturan tidak harus dikonfirmasi karena akan segera aktif.

MENU SKALA

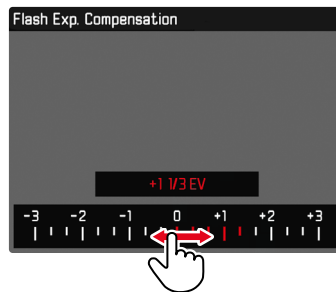

Melalui kontrol tombol

- ▶ Tekan joystick ke kiri/ke kanan atau
- ▶ Putar roda ibu jari

Melalui kontrol sentuh

- ▶ Pilih langsung atau geser pengaturan yang diinginkan

Catatan

- Pengaturan yang baru saja diaktifkan di bagian tengah ditandai warna merah.
- Nilai yang ditetapkan akan ditampilkan di atas skala/di atas bilah menu.

MENU TANGGAL/WAKTU

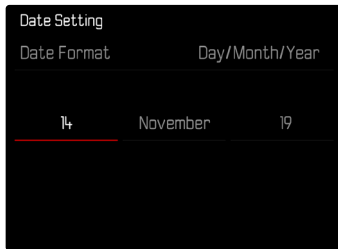

Untuk membuka bidang pengaturan berikutnya

- ▶ Tekan joystick ke kiri/ke kanan atau
- ▶ Putar roda ibu jari

Untuk mengatur nilai

- ▶ Tekan joystick ke atas/ke bawah

Untuk menyimpan dan kembali ke item menu tingkat atas

- ▶ Tekan joystick/roda ibu jari

MENU KOMBINASI (AF PROFILES)

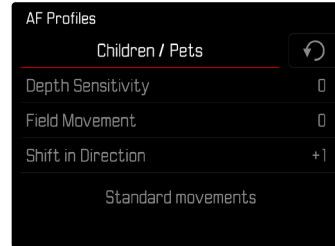

Item menu individual diatur melalui bilah pengaturan di area bawah tampilan.

Untuk memilih masing-masing item

- ▶ Tekan joystick ke arah yang diinginkan atau
- ▶ Putar roda ibu jari

Untuk mengatur masing-masing item

- ▶ Tekan joystick/roda ibu jari
 - Nilai yang diatur di sebelah item menu akan disorot.
- ▶ Tekan joystick ke kiri/ke kanan atau
- ▶ Putar roda ibu jari

Untuk menerapkan pengaturan

- ▶ Tekan joystick/roda ibu jari

Untuk kembali ke item menu tingkat atas

- ▶ Tekan joystick ke kiri

MENU KOMBINASI (PROPERTI GAMBAR)

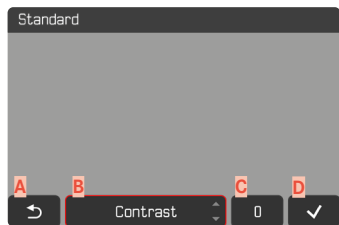

- A** Tombol "Kembali"
(Keluar tanpa menyimpan)
- B** Tombol "Parameter"
- C** Tombol "Pengaturan"
- D** Tombol "Konfirmasi"
(Menyimpan dan keluar)

Pengoperasiannya sedikit berbeda tergantung pada apakah pengaturan dilakukan menggunakan kontrol tombol atau kontrol sentuh. Gambar monitor tetap terlihat selama pengaturan. Dengan demikian, hasil pengaturan dapat segera diamati.

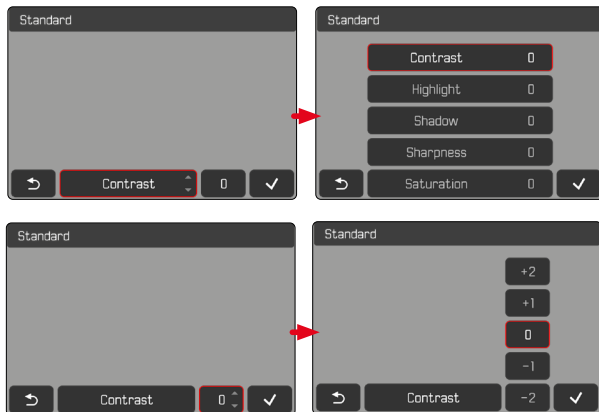



Melalui kontrol tombol

Untuk menavigasi di antara beberapa tombol

- ▶ Tekan joystick ke kiri/ke kanan
 - Tombol aktif akan ditandai dengan bingkai merah.

Untuk melakukan pengaturan

- ▶ Tekan joystick ke atas/ke bawah
 - Tombol langsung beralih di antara berbagai alternatif.atau
- ▶ Tekan joystick
 - Alternatif yang dapat dipilih akan ditampilkan.
 - Dengan tombol "Parameter", nilai yang saat ini ditetapkan untuk setiap parameter juga ditampilkan.
- ▶ Tekan joystick ke atas/ke bawah
 - Tombol aktif akan ditandai dengan bingkai merah.
- ▶ Tekan joystick
 - Alternatif tidak lagi ditampilkan.

Melalui kontrol sentuh

- ▶ Tekan singkat tombol yang diinginkan
 - Dengan tombol "Parameter" dan "Pengaturan", alternatif yang dapat dipilih akan muncul.
 - Dengan tombol "Parameter", nilai yang saat ini ditetapkan untuk setiap parameter juga ditampilkan.
- ▶ Tekan singkat alternatif yang diinginkan

MENYIMPAN

- ▶ Pilih tombol "Konfirmasi"

MEMBATALKAN

- ▶ Pilih tombol "Kembali"



PENGOPERASIAN INDIVIDUAL

MENU FAVORIT

Anda dapat menetapkan item menu yang paling sering digunakan secara individual (hingga 11 item menu) dan mengaksesnya dengan sangat cepat dan mudah. Fungsi yang tersedia tercantum dalam daftar di halaman 278.

Karena area menu untuk mode pengambilan foto dan perekaman video terpisah, menu favorit masing-masing dapat dialokasikan secara bebas. Menu favorit mode perekaman video berlaku untuk kedua mode video (video dan Cine). Namun, item menu **ISO** dalam mode Cine akan membuka fungsi yang sesuai, yaitu **Exposure Index**.

Jika menu favorit berisi setidaknya satu item menu, hal ini akan ditunjukkan dengan tanda bintang di baris atas menu.

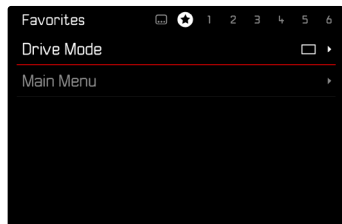

MENGELOLA MENU FAVORIT

- ▶ Beralih ke mode yang diinginkan (foto atau video)
- ▶ Dalam menu utama, pilih **Customize Control**
- ▶ Pilih **Edit Favorites**
- ▶ Pilih item menu yang diinginkan

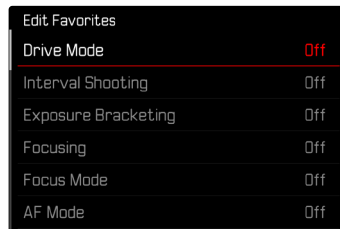

- ▶ Pilih **On/Off**
 - Pesan peringatan akan muncul jika menu favorit sudah berisi maksimal 11 item menu.

Catatan

- Jika Anda memilih **Off** untuk semua item menu, menu Favorit akan dihapus sama sekali.

AKSES LANGSUNG FUNGSI MENU

Untuk pengoperasian sangat cepat dengan akses langsung dalam mode pengambilan gambar, Anda dapat mengalokasikan fungsi menu yang dipilih secara individual ke tombol fungsi. Alokasi ini dilakukan secara independen untuk mode foto dan video. Fungsi yang tersedia tercantum dalam daftar di halaman 278. Untuk pengaturan pabrik, lihat halaman 54.

MENGUBAH ALOKASI

Selain membuka fungsi menu yang dialokasikan, semua tombol fungsi memungkinkan alokasi ulang fungsi yang cepat.

- ▶ Beralih ke mode yang diinginkan (foto atau video)
- ▶ Tekan lama tombol fungsi yang diinginkan
 - Daftar akses langsung akan muncul di monitor.

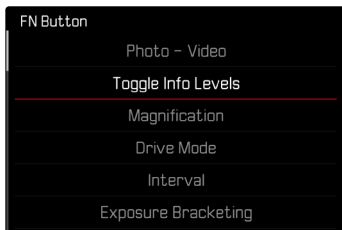

- ▶ Pilih item menu yang diinginkan

MEMBUKA FUNGSI MENU YANG DITETAPKAN

- ▶ Tekan singkat tombol fungsi yang diinginkan
 - Fungsi yang dialokasikan akan diaktifkan atau submenu akan muncul di monitor.

Catatan

- Submenu yang dibuka melalui akses langsung dapat memiliki bentuk yang berbeda dibandingkan jika dibuka melalui menu utama. Khususnya hal tersebut sering dibentuk sebagai menu panel untuk memungkinkan pengaturan cepat.
- Pengaturan dapat dilakukan melalui kontrol tombol atau langsung pada monitor dengan kontrol sentuh. Pengoperasiannya tergantung pada bentuk submenu.





ALOKASI RODA PENGATURAN (DALAM MODE PENGAMBILAN GAMBAR)

Fungsi kedua roda pengaturan tergantung pada mode pencahayaan yang aktif. Alokasi fungsi roda pengaturan dapat diatur secara independen untuk mode foto dan video dalam setiap mode pencahayaan. Kedua elemen pengoperasian tersebut juga dapat sepenuhnya dialokasikan secara independen.

MEMILIH ALOKASI

- ▶ Beralih ke mode yang diinginkan (foto atau video)
- ▶ Dalam menu utama, pilih **Customize Control**
- ▶ Pilih **Wheel Assignment (AF-lens) / Wheel Assignment (MF-lens)**

Wheel Assignment. (AF-lens)		
	Thumbwheel	Front Wheel
[P]	Programm Shift	Exp. Comp.
[A]	Aperture	Exp. Comp.
[S]	Exp. Comp.	Shutter Speed
[M]	Aperture	Shutter Speed

Untuk memilih mode pencahayaan yang diinginkan

- ▶ Tekan joystick ke atas/ke bawah
 - Alokasi yang dapat diatur saat ini akan ditandai dengan warna merah.

Untuk memilih alokasi pada roda ibu jari

- ▶ Putar roda ibu jari
 - Alokasi untuk roda ibu jari beralih di antara berbagai fungsi yang tersedia.

Untuk memilih alokasi pada roda pengaturan depan

- ▶ Putar roda pengaturan depan
 - Alokasi untuk roda pengaturan depan beralih di antara berbagai fungsi yang tersedia.

Untuk menyimpan alokasi dan keluar dari menu

- ▶ Tekan joystick ke kiri
atau
- ▶ Tekan singkat tombol rana
atau
- ▶ Tekan tombol **MENU**

SAAT MENGGUNAKAN LENSA AF

Fungsi yang tersedia ditampilkan dalam tabel berikut (pengaturan pabrik disorot dalam huruf tebal).

Mode foto

	Roda ibu jari	Roda pengaturan depan
P	Shift program Kompensasi pencahayaan ISO	Shift program Koreksi pencahayaan ISO
S	Koreksi pencahayaan Kecepatan rana ISO	Kompensasi pencahayaan Kecepatan rana ISO
A	Apertur Kompensasi pencahayaan ISO	Apertur Koreksi pencahayaan ISO
M	Apertur Kecepatan rana ISO	Apertur Kecepatan rana ISO

Mode video

	Roda ibu jari	Roda pengaturan depan
P	Penguatan mikrofon Kompensasi pencahayaan ISO	Penguatan mikrofon Koreksi pencahayaan ISO
S	Koreksi pencahayaan Kecepatan rana ISO	Kompensasi pencahayaan Kecepatan rana ISO
A	Apertur Kompensasi pencahayaan ISO	Apertur Kompensasi pencahayaan ISO
M	Apertur Kecepatan rana ISO	Apertur Kecepatan rana ISO

MENYESUAIKAN RODA PENGATUR

Kedua roda pengaturan tersebut dapat dialokasikan secara independen. Fungsi yang tersedia akan bergantung pada mode pencahayaan.

- ▶ Beralih ke mode yang diinginkan (foto atau video)
- ▶ Dalam menu utama, pilih **Customize Control**
- ▶ Pilih **Wheel Assignment (AF-lens)**
- ▶ Pilih alokasi yang diinginkan



SAAT MENGGUNAKAN LENS A MF

Fungsi yang tersedia ditampilkan dalam tabel berikut (pengaturan pabrik disorot dalam huruf tebal).

Mode foto

	Roda ibu jari	Roda pengaturan depan
A	Perbesaran Kompensasi pencahayaan ISO	Perbesaran Koreksi pencahayaan ISO
M	Perbesaran Kecepatan rana ISO	Perbesaran Kecepatan rana ISO

Mode video

	Roda ibu jari	Roda pengaturan depan
A	Perbesaran Kompensasi pencahayaan ISO	Perbesaran Kompensasi pencahayaan ISO
M	Perbesaran Kecepatan rana ISO	Perbesaran Kecepatan rana ISO

MENYESUAIKAN RODA PENGATUR

Kedua roda pengaturan tersebut dapat dialokasikan secara independen. Fungsi yang tersedia akan bergantung pada mode pencahayaan.

- ▶ Beralih ke mode yang diinginkan (foto atau video)
- ▶ Dalam menu utama, pilih **Customize Control**
- ▶ Pilih **Wheel Assignment (MF-lens)**
- ▶ Pilih alokasi yang diinginkan



ARAH PUTARAN RODA PENGATURAN

Untuk pengaturan pencahayaan melalui roda pengaturan, arah putaran dapat ditetapkan secara bebas. Arah diatur untuk menghasilkan pengurangan pencahayaan (kecepatan rana yang lebih tinggi/aperatur yang lebih kecil).

Pengaturan dilakukan secara terpisah untuk kedua roda pengaturan dan untuk mode foto dan video secara independen.

RODA IBU JARI

Pengaturan pabrik: **Stop Down →**

- ▶ Beralih ke mode yang diinginkan (foto atau video)
- ▶ Dalam menu utama, pilih **Customize Control**
- ▶ Pilih **Thumbwheel Direction**
- ▶ Pilih **Stop Down →** atau **← Stop Down**

RODA PENGATURAN DEPAN

Pengaturan pabrik: **← Stop Down**

- ▶ Beralih ke mode yang diinginkan (foto atau video)
- ▶ Dalam menu utama, pilih **Customize Control**
- ▶ Pilih **Front Wheel Direction**
- ▶ Pilih **Stop Down →** atau **← Stop Down**

FUNGSI JOYSTICK

(DALAM MODE PENGAMBILAN GAMBAR)

Joystick dapat dialokasikan dengan berbagai fungsi dalam mode foto. Pengaturan dilakukan secara terpisah untuk mode AF dan MF. Untuk masing-masing fungsi, lihat halaman 110, 126 dan 141.

MODE AF

- ▶ Dalam menu utama, pilih **Customize Control**
- ▶ Pilih **Joystick**
- ▶ Pilih **AF Mode**
- ▶ Pilih pengaturan yang diinginkan (**AF-L**, **AE-L**, **AF-L + AE-L**)

MODE MF

- ▶ Dalam menu utama, pilih **Customize Control**
- ▶ Pilih **Joystick**
- ▶ Pilih **MF Mode**
- ▶ Pilih pengaturan yang diinginkan (**AFs**, **AFs + AE-L**, **AFc**, **AFc + AE-L**, **AE-L**, **Zoom**)



MENGUNCI KONTROL PENGOPERASIAN

Berbagai elemen pengoperasian dapat dikunci dalam mode pengambilan gambar.

Catatan

- Jika penguncian elemen pengoperasian aktif, muncul  di monitor.

MENGUNCI RODA PENGATURAN

- ▶ Dalam menu utama, pilih **Dial Lock**
- ▶ Pilih **On/Off**

MENGUNCI JOYSTICK

- ▶ Dalam menu utama, pilih **Joystick Lock**
- ▶ Pilih **On/Off**

PROFIL PENGGUNA

Dengan menggunakan kamera ini, kombinasi semua pengaturan menu apa pun dapat terus disimpan, misalnya, agar pengaturan tersebut dapat diterapkan kembali setiap saat untuk situasi/subjek yang selalu muncul dengan cepat dan mudah. Total enam slot memori tersedia untuk kombinasi ini, serta pengaturan default pabrik yang dapat digunakan setiap saat dan tidak dapat diubah (**Default Profile**). Anda dapat bebas memilih nama profil yang disimpan.

Profil yang telah ditetapkan pada kamera dapat ditransfer ke kartu memori, misalnya untuk digunakan di kamera lainnya. Profil yang disimpan di kartu juga dapat ditransfer ke kamera.

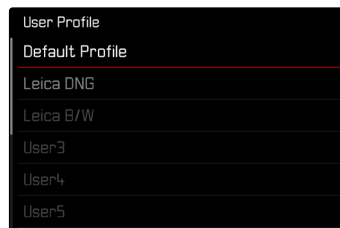

MEMBUAT PROFIL

Menyimpan pengaturan/membuat profil.

- ▶ Atur fungsi yang diinginkan dalam kontrol menu secara individual
- ▶ Dalam menu utama, pilih **User Profile**
- ▶ Pilih **Manage Profiles**
- ▶ Pilih **Save as Profile**
- ▶ Pilih ruang penyimpanan yang diinginkan

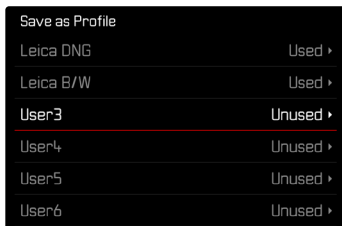

- ▶ Konfirmasikan prosesnya

Catatan

- Profil yang ada akan ditimpa dengan pengaturan saat ini.
- Penghapusan ruang memori hanya dimungkinkan dengan fungsi **Reset Camera** yang dijelaskan di bagian "Mengatur ulang kamera ke pengaturan pabrik" (lihat halaman 258).

MENGUBAH NAMA PROFIL

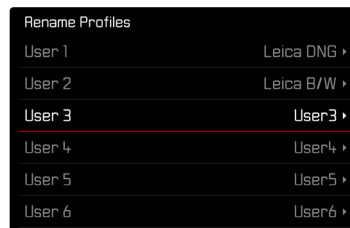

- ▶ Dalam menu utama, pilih **User Profile**
- ▶ Pilih **Manage Profiles**
- ▶ Pilih **Rename Profiles**
- ▶ Pilih profil yang diinginkan
- ▶ Masukkan nama yang diinginkan dalam submenu keyboard terkait dan konfirmasikan (lihat halaman 65)
 - Panjang nama profil harus antara 3 dan 10 karakter.



MENGGUNAKAN/MENGAKTIFKAN PROFIL

Pengaturan pabrik: **Default Profile**

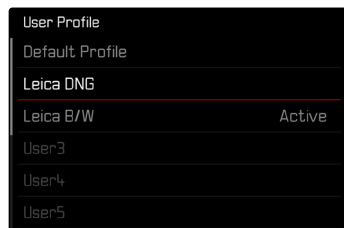

- ▶ Dalam menu utama, pilih **User Profile**
 - Daftar dengan nama profil akan muncul.
- ▶ Pilih profil yang diinginkan
 - Profil yang dipilih ditandai dengan **Active**.
 - Lokasi penyimpanan yang kosong akan berwarna abu-abu.

MENGEKSPOR PROFIL KE KARTU MEMORI/MENGIMPOR PROFIL DARI KARTU MEMORI

- ▶ Dalam menu utama, pilih **User Profile**
- ▶ Pilih **Manage Profiles**
- ▶ Pilih **Export Profiles** atau **Import Profiles**
- ▶ Konfirmasikan prosesnya

Catatan

- Saat mengimpor dan mengekspor, pada dasarnya semua slot profil akan ditransfer dari dan ke kartu, termasuk profil yang kosong. Akibatnya, saat mengimpor profil, semua slot profil yang sudah ada di kamera akan ditimpa. Impor atau ekspor profil individual tidak memungkinkan.
- Saat mengekspor, kumpulan profil yang ada pada kartu memori akan diganti tanpa meminta konfirmasi Anda.





PENGATURAN DASAR KAMERA

Saat kamera baru dihidupkan, setelah diatur ulang ke pengaturan pabrik (lihat halaman 258), atau setelah pembaruan firmware, secara otomatis akan muncul item menu **Language** dan **Date & Time** untuk diatur.

BAHASA MENU

Pengaturan pabrik: Inggris

Bahasa menu alternatif: Jerman, Prancis, Italia, Spanyol, Rusia, Jepang, Korea, atau Tionghoa Tradisional maupun Modern

- ▶ Dalam menu utama, pilih **Language**
- ▶ Pilih bahasa yang diinginkan
 - Kecuali untuk beberapa pengecualian, bahasa seluruh informasi diubah.

TANGGAL/WAKTU

MEMPEROLEH PENGATURAN DARI PERANGKAT SELULER

Pengaturan tanggal dan waktu dapat secara otomatis diperoleh dari perangkat seluler.

Pengaturan pabrik: **On**

- ▶ Dalam menu utama, pilih **Camera Settings**
- ▶ Pilih **Date & Time**
- ▶ Pilih **Via smartphone**
 - Pengaturan akan disinkronkan dalam setiap proses Pairing berikutnya. Proses Pairing dijelaskan dalam bab "Leica FOTOS" (lihat halaman 264).

MELAKUKAN PENGATURAN SECARA MANUAL

TANGGAL

Terdapat 3 variasi untuk urutan tampilan yang ada.

- ▶ Dalam menu utama, pilih **Camera Settings**
- ▶ Pilih **Date & Time**
- ▶ Pilih **Date Setting**
- ▶ Pilih format tampilan tanggal yang diinginkan (**Day/Month/Year**, **Month/Day/Year**, **Year/Month/Day**)
- ▶ Atur tanggal

WAKTU

- ▶ Dalam menu utama, pilih **Camera Settings**
- ▶ Pilih **Date & Time**
- ▶ Pilih **Time Setting**
- ▶ Pilih format tampilan yang diinginkan (**12 Hours**, **24 Hours**)
- ▶ Mengatur waktu (Selain itu, dalam kasus format 12 jam, pilih **am** atau **pm**)

ZONA WAKTU

- ▶ Dalam menu utama, pilih **Camera Settings**
- ▶ Pilih **Date & Time**
- ▶ Pilih **Time Zone**
- ▶ Pilih zona yang diinginkan/lokasi saat ini
 - Di sebelah kiri baris: perbedaan dengan Greenwich Mean Time
 - Di sebelah kanan baris: kota-kota besar di masing-masing zona waktu

WAKTU MUSIM PANAS

- ▶ Dalam menu utama, pilih **Camera Settings**
- ▶ Pilih **Date & Time**
- ▶ Pilih **Daylight Saving Time**
- ▶ Pilih **On/Off**

SATUAN JARAK

Indikator jarak (lihat halaman 126) dapat diberikan dalam meter atau kaki.

Pengaturan pabrik: **Meter (m)**

- ▶ Dalam menu utama, pilih **Camera Settings**
- ▶ Pilih **Distance Unit**
- ▶ Pilih pengaturan yang diinginkan (**Meter (m)**, **Feet (ft)**)





MODE HEMAT ENERGI (MODE SIAGA)

Jika fungsi ini diaktifkan, kamera akan beralih ke mode siaga hemat energi untuk memperpanjang masa pakai baterai.

Daya bisa dihemat dua tiga tingkat.

- Mengaktifkan mode siaga setelah 3 detik / 5 detik / 10 detik / 2 menit / 5 menit / 10 menit
- Mematikan monitor secara otomatis (lihat halaman 85)

Pengaturan pabrik: 2 min

- ▶ Dalam menu utama, pilih **Camera Settings**
- ▶ Pilih **Power Saving**
- ▶ Pilih **Auto Power Off**
- ▶ Pilih pengaturan yang diinginkan
(Off, 3 s, 5 s, 10 s, 2 min, 5 min, 10 min)

Catatan

- Meskipun dalam mode siaga, kamera dapat diaktifkan kembali kapan saja dengan menekan tombol rana atau dengan mematikan, lalu menghidupkannya kembali dengan tombol utama.

PENGATURAN MONITOR/JENDELA BIDIK

Kamera ini memiliki monitor berwarna LCD berukuran 3,2" yang dilindungi oleh penutup kaca Gorilla® yang sangat keras dan sangat antigores.

Fungsi berikut dapat diatur dan digunakan secara individual:

- Penggunaan Monitor dan EVF (Electronic View Finder)
- Sensitivitas sensor mata
- Kecerahan
- Reproduksi warna
- Frekuensi gambar EVF
- Mengaktifkan monitor dan EVF secara otomatis



PENGUNAAN MONITOR/EVF

EVF dan monitor dapat diatur agar digunakan untuk situasi yang sesuai. Indikatornya akan tetap sama, baik di monitor maupun di jendela bidik.

Pengaturan pabrik: **Auto**

	EVF	Monitor
Auto	Sensor mata pada jendela bidik secara otomatis mengalihkan kamera antara monitor dan EVF. <ul style="list-style-type: none"> • Pengambilan gambar • Pemutaran • Kontrol menu 	
LCD		<ul style="list-style-type: none"> • Pengambilan gambar • Pemutaran • Kontrol menu
EVF	<ul style="list-style-type: none"> • Pengambilan gambar • Pemutaran • Kontrol menu 	
EVF Extended	Untuk mode pengambilan gambar, hanya EVF yang digunakan. Selama peninjauan dan kontrol menu, kamera secara otomatis beralih antara monitor dan EVF menggunakan sensor mata pada jendela bidik. <ul style="list-style-type: none"> • Pengambilan gambar <ul style="list-style-type: none"> • Pemutaran • Kontrol menu 	

- ▶ Dalam menu utama, pilih **Display Settings**
- ▶ Pilih **EVF-LCD**
- ▶ Pilih pengaturan yang diinginkan

Catatan

- Jika monitor harus tetap mati (mis. di lingkungan yang gelap), pilih **EVF**.

SENSITIVITAS SENSOR MATA

Untuk memastikan bahwa peralihan otomatis berfungsi dengan baik bahkan saat menggunakan kacamata, sensitivitas sensor mata dapat disesuaikan.

Pengaturan pabrik: **High**

- ▶ Dalam menu utama, pilih **Display Settings**
- ▶ Pilih **Eye Sensor Sensitivity**
- ▶ Pilih pengaturan yang diinginkan



KECERAHAN

Kecerahan dapat disesuaikan untuk visibilitas optimal dalam berbagai kondisi pencahayaan. Monitor dan jendela bidik diatur secara terpisah. Pemilihan dapat dilakukan dengan kontrol tombol dan kontrol sentuh.



MONITOR

- ▶ Dalam menu utama, pilih **Display Settings**
- ▶ Pilih **LCD Brightness**
- ▶ Pilih kecerahan yang diinginkan atau **Auto**
- ▶ Konfirmasi pilihan

EVF

- ▶ Dalam menu utama, pilih **Display Settings**
- ▶ Pilih **EVF Brightness**
- ▶ Lihat di jendela bidik
- ▶ Pilih kecerahan yang diinginkan
- ▶ Konfirmasi pilihan

Catatan

- Pengaturan **Auto** tidak tersedia di sini.

REPRODUKSI WARNA

Reproduksi warna dapat disesuaikan. Monitor dan jendela bidik diatur secara terpisah. Pemilihan dapat dilakukan dengan kontrol tombol dan kontrol sentuh.

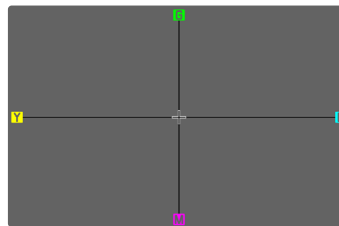

MONITOR

- ▶ Dalam menu utama, pilih **Display Settings**
- ▶ Pilih **LCD Color Adjustment**
- ▶ Pilih pengaturan warna yang diinginkan
- ▶ Konfirmasi pilihan

EVF

- ▶ Dalam menu utama, pilih **Display Settings**
- ▶ Pilih **EVF Color Adjustment**
- ▶ Lihat di jendela bidik
- ▶ Pilih pengaturan warna yang diinginkan
- ▶ Konfirmasi pilihan



MENGAKTIFKAN MONITOR DAN EVF SECARA OTOMATIS

Monitor dan EVF nonaktif secara otomatis untuk menghemat kapasitas baterai. Waktu penonaktifan ini dapat diatur.

Pengaturan ini juga memengaruhi fokus otomatis; penonaktifan otomatis juga menonaktifkan sistem AF. Jika fokus otomatis akan digunakan saat merekam melalui HDMI, sebaiknya gunakan pengaturan **Off**.

Pengaturan pabrik: **1 min**

- ▶ Dalam menu utama, pilih **Camera Settings**
- ▶ Pilih **Power Saving**
- ▶ Pilih **All Displays Auto Off**
- ▶ Pilih pengaturan yang diinginkan (**Off**, **30 s**, **1 min**, **5 min**)

Catatan

- Tampilan atas tidak terpengaruh oleh penonaktifan otomatis ini.

FREKUENSI GAMBAR EVF

Frekuensi gambar EVF dapat diatur.

Pengaturan pabrik: **60 fps**

- ▶ Dalam menu utama, pilih **Display Settings**
- ▶ Pilih **EVF Frame Rate**
- ▶ Pilih pengaturan yang diinginkan (**60 fps**, **120 fps**)

SINYAL AUDIO

Beberapa fungsi dapat dikenali dengan sinyal akustik. Fungsi khusus berikut dapat diatur secara terpisah:

- Noise rana elektronik
- Konfirmasi AF

VOLUME SUARA

Volume suara sinyal aktif dapat diatur.

Pengaturan pabrik: **Low**

- ▶ Dalam menu utama, pilih **Camera Settings**
- ▶ Pilih **Acoustic Signal**
- ▶ Pilih **Volume**
- ▶ Pilih **Low/High**

SINYAL AUDIO

Pengaturan ini menentukan apakah kamera akan mengeluarkan nada peringatan umum, seperti selama waktu tunda timer otomatis atau sebagai sinyal peringatan ketika kapasitas kartu memori hampir habis.

Pengaturan pabrik: **Off**

- ▶ Dalam menu utama, pilih **Camera Settings**
- ▶ Pilih **Acoustic Signal**
- ▶ Pilih **Acoustic Signals**
- ▶ Pilih **On**



NOISE RANA ELEKTRONIK

Pengaturan pabrik: **Off**

- ▶ Dalam menu utama, pilih **Camera Settings**
- ▶ Pilih **Acoustic Signal**
- ▶ Pilih **Electronic Shutter Sound**
- ▶ Pilih **On**

KONFIRMASI FOKUS OTOMATIS

Agar fokus otomatis berhasil, sinyal dapat diaktifkan.

Pengaturan pabrik: **Off**

- ▶ Dalam menu utama, pilih **Camera Settings**
- ▶ Pilih **Acoustic Signal**
- ▶ Pilih **AF Confirmation**
- ▶ Pilih **On**

MENGAMBIL FOTO TANPA NOISE

Jika pengambilan foto harus dilakukan sebisa mungkin tanpa noise.

- ▶ Dalam menu utama, pilih **Camera Settings**
- ▶ Pilih **Acoustic Signal**
- ▶ Pilih **Electronic Shutter Sound / AF Confirmation / Acoustic Signals**
- ▶ Di setiap item menu, pilih **Off**





PENGATURAN FOTO

FORMAT SENSOR

Informasi gambar dari seluruh sensor 35 mm atau hanya bagiannya yang sesuai dengan format APS-C dapat digunakan. Ini berguna, misalnya, jika kapasitas memori yang tersedia terbatas atau jika lensa yang dirancang untuk APS-C digunakan.

Pengaturan format sensor juga tergantung pada resolusi maksimum yang dimungkinkan.

Format sensor	Resolusi DNG
35 mm	8368 x 5584 piksel (46,7 MP)
APS-C	5504 x 3664 piksel (20,2 MP)

Catatan

- Saat mengunci lensa yang dirancang untuk APS-C, pengaturan secara otomatis diatur ke APS-C.

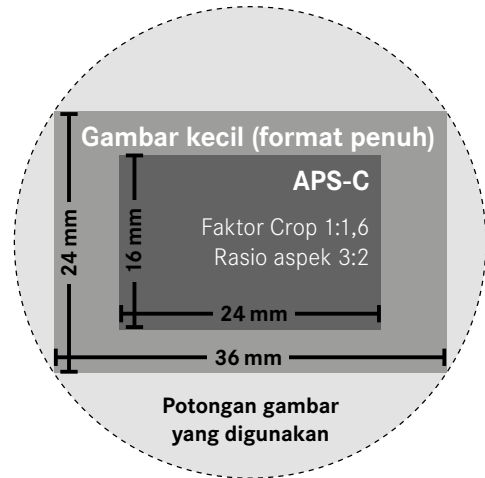

Pengaturan pabrik: **35 mm**

- ▶ Dalam menu utama, pilih **Sensor Format**
- ▶ Pilih pengaturan yang diinginkan (**35 mm**, **APS-C**)
 - Format sensor yang diatur ditampilkan di baris atas.

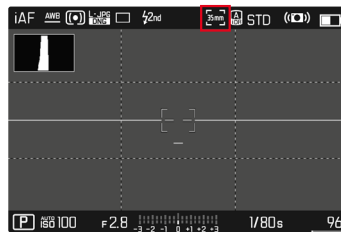

FORMAT FILE

Tersedia format JPG **JPG** dan format data mentah standar **DNG** (digital negative). Keduanya dapat digunakan secara individu atau bersama-sama.

Saat membuat JPG, pemrosesannya sudah berlangsung di kamera. Berbagai parameter seperti kontras, saturasi warna, tingkat hitam, atau ketajaman tepi diatur secara otomatis. Hasilnya disimpan dalam bentuk terkompresi. Hal ini akan segera memberi Anda gambar yang dioptimalkan untuk banyak kegunaan dan pratinjau cepat. Namun, untuk pasca-pemrosesan, gambar DNG direkomendasikan.

File DNG berisi keseluruhan data mentah yang terdeteksi oleh sensor kamera saat gambar diambil. Perangkat lunak khusus diperlukan untuk melihat atau memproses file dalam format DNG (misalnya Adobe® Photoshop® Lightroom® atau Capture One Pro®). Selama pasca-pemrosesan, ada banyak parameter yang dapat disesuaikan secara tepat dengan ide Anda sendiri.

Pengaturan pabrik: **DNG + JPG**

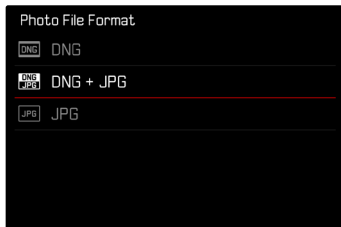

- ▶ Dalam menu utama, pilih **Photo File Format**
- ▶ Pilih format yang diinginkan (**DNG**, **DNG + JPG**, **JPG**)

Catatan

- Format DNG standar digunakan untuk menyimpan data mentah gambar.
- Jika data gambar disimpan sebagai **DNG** dan **JPG** secara bersamaan, file JPG akan diberi resolusi yang diatur untuk **JPG**.
- Terlepas dari pengaturan JPG, format DNG akan selalu menggunakan resolusi tertinggi.
- Jumlah gambar tersisa yang ditampilkan pada monitor tidak selalu berubah setelah pengambilan gambar. Hal tersebut tergantung pada subjek; struktur yang sangat halus menghasilkan jumlah data yang lebih tinggi dan permukaan seragam yang lebih rendah.

RESOLUSI

Jika format **JPG** dipilih, gambar dengan 3 resolusi yang berbeda (jumlah piksel) dapat diambil. Yang tersedia adalah **L-JPG**, **M-JPG** dan **S-JPG**. Hal ini membantu menyesuaikan dengan keperluan yang dimaksudkan atau dengan pemakaian kapasitas kartu memori yang tersedia.

Pengaturan pabrik: **L-JPG**

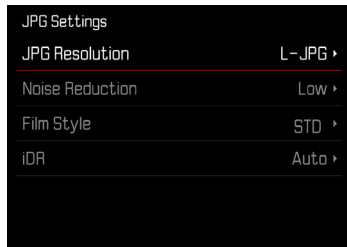

- ▶ Dalam menu utama, pilih **JPG Settings**
- ▶ Pilih **JPG Resolution**
- ▶ Pilih resolusi yang diinginkan

Resolusi juga tergantung pada format sensor yang diatur. Format sensor yang diatur ditampilkan di baris atas.

Resolusi	Format sensor	
	35 mm	APS-C
L-JPG	46,7 MP	20,2 MP
M-JPG	24 MP	10,3 MP
S-JPG	12,2 MP	5 MP

RASIO ASPEK

Selain rasio aspek dasar (3:2), rasio aspek lainnya dapat dipilih (misalnya 1:1). Tampilan kemudian menunjukkan potongan gambar yang sesuai. Gambar dalam format JPG juga disimpan dengan rasio aspek yang sesuai. Gambar DNG selalu sesuai dengan format sensor natural (3:2), rasio aspek yang diatur digunakan di sini hanya untuk komposisi gambar. Dalam mode pemutaran, gambar DNG dilengkapi dengan garis bantu horizontal atau vertikal yang menunjukkan potongan gambar yang ditampilkan selama pengambilan gambar.

Pengaturan pabrik: **3:2**

- ▶ Dalam menu utama, pilih **Photo Aspect Ratio**
- ▶ Pilih pengaturan yang diinginkan (**3:2**, **7:5**, **4:3**, **1:1**, **3:1**, **16:9**)

FILM STYLE

PROPERTI GAMBAR

Salah satu keunggulan fotografi digital adalah kemudahan dalam mengubah properti gambar tertentu yang utama. Properti gambar JPG dapat dengan mudah diubah menggunakan beberapa parameter. Parameter tersebut tercakup dalam profil standar **Film Style**.

KONTRAS

Kontras, yakni perbedaan antara bagian terang dan gelap pada gambar, yang menentukan apakah gambar memiliki efek lebih "datar" atau "tajam". Dengan demikian, kontras dapat dipengaruhi oleh peningkatan atau pengurangan perbedaan ini, artinya area yang lebih terang dan lebih gelap dipengaruhi oleh reproduksi yang lebih terang atau lebih gelap.

KETAJAMAN

Pada gilirannya, efek gambar dalam fokus akan sangat ditentukan oleh ketajaman tepi, yakni seberapa kecilnya area transisi antara terang dan gelap pada tepi dalam gambar. Kesan ketajaman juga dapat diubah dengan memperbesar atau memperkecil area ini.

SATURASI WARNA

Dalam gambar berwarna, saturasi warna akan menentukan apakah warna gambar akan lebih "pucat" dan seperti pastel atau "terang" dan berwarna. Meskipun kondisi cahaya dan cuaca (berkabut/cerah) sudah sesuai dengan persyaratan pengambilan gambar, Anda masih dapat mengubah reproduksinya di sini.

AREA TERANG/AREA GELAP

Tergantung pada pencahayaan dan rentang dinamis yang dipilih untuk subjek, detail di area terang atau gelap mungkin tidak lagi terlihat dengan jelas. Parameter **Highlight** dan **Shadow** memungkinkan kontrol yang berbeda terhadap area yang lebih atau kurang memiliki pencahayaan. Misalnya, jika sebagian subjek berada dalam bayangan, pengaturan **Shadow** yang lebih tinggi dapat membantu menerangi bagian ini sehingga membuat detail lebih mudah dilihat. Namun sebaliknya, bayangan yang ada atau bagian yang sangat terang juga dapat diperkuat untuk keperluan desain. Nilai positif berarti bagian yang terpengaruh akan diterangi, sedangkan nilai negatif berarti menggelapkannya.



PROFIL WARNA

Ada 3 profil yang ditetapkan sebelumnya yang tersedia untuk pengambilan gambar berwarna:

Pengaturan pabrik: **Standard**

- STD **Standard**
- VIV **Vivid**
- NAT **Natural**

- ▶ Dalam menu utama, pilih **JPG Settings**
- ▶ Pilih **Film Style**
- ▶ Pilih profil yang diinginkan

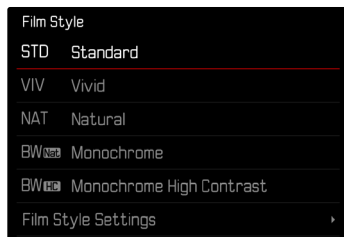

PROFIL HITAM PUTIH

Tersedia 2 profil yang telah ditentukan sebelumnya untuk pengambilan gambar hitam/putih:

- **BW** **Monochrome**
- **BW** **Monochrome High Contrast**

- ▶ Dalam menu utama, pilih **JPG Settings**
- ▶ Pilih **Film Style**
- ▶ Pilih profil yang diinginkan

MENYESUAIKAN PROFIL FOTO

Parameter ini dapat disesuaikan untuk semua profil yang tersedia (**Saturation** hanya dengan profil warna). Untuk detail tentang pengoperasian menu, lihat halaman 68.

- ▶ Dalam menu utama, pilih **JPG Settings**
- ▶ Pilih **Film Style**
- ▶ Pilih **Film Style Settings**
- ▶ Pilih profil yang diinginkan
- ▶ Pilih **Contrast/Highlight/Shadow/Sharpness/Saturation**
- ▶ Pilih tingkat yang diinginkan (-2, -1, 0, +1, +2)
- ▶ Konfirmasikan

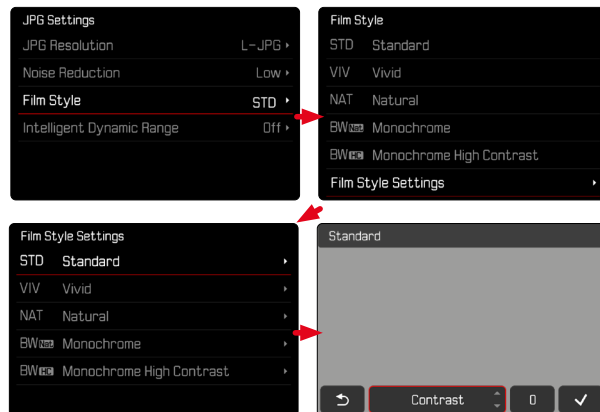

PENGOPTIMALAN OTOMATIS

PENGURANGAN NOISE

PENGURANGAN NOISE UNTUK PENCAHAYAAN LAMA

Dalam fotografi digital, munculnya dot yang salah, yang mungkin berwarna putih dan merah, biru, dan hijau, disebut sebagai noise. Dengan penggunaan sensitivitas yang lebih tinggi, noise gambar akan terlihat terutama di area yang seragam dan gelap. Waktu pencahayaan yang lama dapat mengakibatkan noise gambar yang tinggi. Untuk mengurangi fenomena yang mengganggu ini, kamera ini akan melakukan "pengambilan gambar hitam" kedua (dengan rana tertutup) secara otomatis setelah pengambilan gambar dengan kecepatan rana yang lebih lambat dan nilai ISO yang tinggi. Noise yang diukur selama pengambilan gambar paralel ini kemudian "ditarik" secara komputasi dari set data pengambilan gambar sebenarnya. Dengan demikian, sebagai petunjuk akan muncul pesan **Noise reduction in progress** bersama data waktu yang sesuai. Penggandaan waktu "pencahayaan" ini harus dipertimbangkan dalam pencahayaan lama. Kamera tidak dinonaktifkan sementara.

Pengaturan pabrik: **On**

- ▶ Dalam menu utama, pilih **Long exposure noise reduction**
- ▶ Pilih **On/Off**

PENGURANGAN NOISE UNTUK GAMBAR JPG

Untungnya, kecuali untuk sensitivitas tinggi, noise biasanya tetap dapat diabaikan. Namun demikian, ketika menghasilkan file gambar JPG, pengurangan noise selalu menjadi bagian dari pemrosesan data. Di sisi lain, karena noise juga memengaruhi tampilan ketajaman, Anda dapat memilih untuk mengurangi atau meningkatkan pengurangan noise ini dari pengaturan default.

Pengaturan pabrik: **Low**

- ▶ Dalam menu utama, pilih **JPG Settings**
- ▶ Pilih **Noise Reduction**
- ▶ Pilih pengaturan yang diinginkan (**Low**, **Medium**, **High**)

Catatan

- Pengaturan ini hanya memengaruhi gambar dalam format JPG.





STABILISASI GAMBAR

Semakin sedikit cahaya yang ada saat mengambil gambar, semakin rendah kecepatan rana yang diperlukan untuk mencapai pencahayaan yang tepat. Stabilisasi gambar optis membantu menghindari gambar buram akibat guncangan kamera.

Pengaturan pabrik: **On**

- ▶ Dalam menu utama, pilih **Image Stabilization**
- ▶ Pilih **On/Off**

MENGATUR ARAH STABILISASI

Saat menggeser kamera (Panning), sebaiknya hanya koreksi guncangan kamera ke arah tertentu.

Pengaturan pabrik: **Normal**

Normal	Guncangan kamera ke segala arah (horizontal, vertikal, berputar) dikoreksi secara otomatis.
Otomatis	Saat menggeser kamera (Panning), arahnya terdeteksi secara otomatis dan guncangan kamera ortogonal terhadap arah Panning akan dikoreksi.
Panning vertikal	Hanya guncangan kamera horizontal yang akan dikoreksi.
Panning horizontal	Hanya guncangan kamera vertikal yang akan dikoreksi.

- ▶ Dalam menu utama, pilih **Panning Mode**
- ▶ Pilih pengaturan yang diinginkan
(**Normal**, **Auto Panning**, **Vertical Panning**, **Horizontal Panning**)

Catatan

- Beberapa lensa tidak mendukung semua pengaturan yang ditawarkan oleh kamera. Jika ada pertanyaan, hubungi layanan pelanggan Leica (lihat halaman 298).

PENGOPTIMALAN AREA GELAP (IDR)

RENTANG DINAMIS

Rentang kontras subjek mencakup semua tingkat kecerahan dari titik paling terang hingga paling gelap dalam gambar. Jika rentang kontras subjek lebih rendah dari rentang dinamis kamera, semua tingkat kecerahan dapat terdeteksi oleh sensor. Jika terdapat perbedaan kecerahan yang besar pada subjek (misalnya gambar interior dengan jendela terang di latar belakang, gambar dengan bagian-bagian subjek dalam bayangan dan bagian-bagian subjek yang diterangi oleh sinar matahari langsung, gambar lanskap dengan area gelap dan langit sangat terang), kamera tidak mampu mereproduksi seluruh rentang kontras subjek karena rentang dinamisnya terbatas. Akibatnya, informasi di "area tepi" (kekurangan dan kelebihan pencahayaan) menjadi hilang.

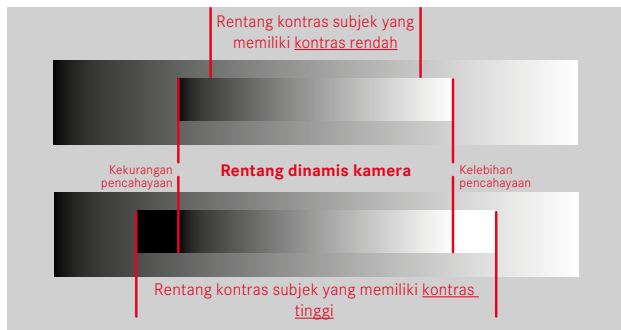

FUNGSI iDR

Fungsi **iDR** (Intelligent Dynamic Range) memungkinkan pengoptimalan area yang lebih gelap. Fungsi ini membuat detail lebih mudah dilihat. Fungsi ini hanya memengaruhi gambar dalam format JPG.



Anda dapat menentukan sebelumnya apakah pengoptimalan area gelap harus dilakukan beserta tingkatnya (**High**, **Standard**, **Low**, **Off**). Jika diatur ke **Auto**, kamera akan otomatis memilih pengaturan yang sesuai tergantung pada rentang kontras subjek. Selain pengaturan ini, efeknya juga akan tergantung pada pengaturan pencahayaan. Fungsi ini beroperasi paling baik dengan nilai ISO rendah dan kecepatan rana yang tinggi. Efeknya berkurang dengan nilai ISO yang lebih tinggi dan/atau kecepatan rana yang lebih tinggi. Pengaturan pabrik: **Auto**

- ▶ Dalam menu utama, pilih **JPG Settings**
- ▶ Pilih **iDR**
- ▶ Pilih pengaturan yang diinginkan (**Auto**, **High**, **Standard**, **Low**, **Off**)

Catatan

- Dengan mengoptimalkan area gelap, perbedaan di area yang sangat terang akan sedikit berkurang.

PENGELOLAAN DATA

OPSI PENYIMPANAN

Jika dua kartu memori dimasukkan, ada beberapa opsi untuk menyimpan data.

- DNG+JPG on SD1=SD2 (Backup)
- DNG+JPG on SD1+SD2 (Standard)
- DNG on SD1 / JPG on SD2 (Split)

SD1=SD2 (Backup)	Semua file disimpan ke SD1 dan SD2. Salah satu kartu berfungsi sebagai cadangan.
SD1+SD2 (Standard)	File pertama-tama disimpan di SD1 sampai penuh. Setelah itu, file disimpan di SD2.
SD1/SD2 (Split)	File disimpan secara terpisah berdasarkan format: file JPG disimpan di SD1, file DNG disimpan di SD2.

Di layar status, simbol menunjukkan pengaturan yang dipilih.

Pengaturan pabrik: DNG+JPG on SD1+SD2 (Standard)

- ▶ Dalam menu utama, pilih Storage Options
- ▶ Pilih pengaturan yang diinginkan (SD1=SD2, SD1+SD2, SD1/SD2)

MEMFORMAT KARTU MEMORI

Jika kartu memori yang sudah terpasang, biasanya tidak perlu memformatnya. Namun sebelum digunakan untuk pertama kalinya, kartu yang belum diformat harus diformat. Sebaiknya format kartu memori sesekali karena beberapa data sisa (informasi terkait gambar) mungkin menggunakan kapasitas memori. Kedua kartu memori diformat secara terpisah.

- ▶ Dalam menu utama, pilih Format Card
- ▶ Pilih Format SD Card 1 atau Format SD Card 2
- ▶ Konfirmasikan prosesnya
 - LED status bawah berkedip selama prosesnya.



Catatan

- Jangan matikan kamera selama prosesnya berlangsung.
- Jika kartu memori diformat, semua data yang tersedia di dalamnya akan dihapus. Pemformatan tidak akan terhenti dengan perlindungan dari penghapusan gambar yang ditandai secara tepat.
- Oleh karena itu, semua gambar harus secara teratur ditransfer ke penyimpanan massal yang aman, misalnya hard disk komputer.
- Dengan pemformatan yang mudah, data yang ada pada kartu akan hilang namun masih dapat dikembalikan. Hanya direktorinya yang akan dihapus, berarti file yang ada tidak lagi dapat diakses secara langsung. Dengan perangkat lunak yang tepat, data dapat dipulihkan lagi. Hanya data yang ditimpa dengan penyimpanan data baru yang benar-benar dihapus secara permanen.
- Jika kartu memori diformat di perangkat lain, misalnya, komputer, maka Anda harus memformat ulang kartu memori tersebut dalam kamera.
- Jika kartu memori tidak dapat diformat/ditimpa, Anda harus meminta saran ke dealer Anda atau layanan pelanggan Leica (lihat halaman 298).

STRUKTUR DATA

STRUKTUR FOLDER

File (= gambar) pada kartu memori disimpan dalam folder yang dibuat secara otomatis. Tiga digit pertama menunjukkan nomor folder (angka), dan lima digit terakhir menunjukkan nama folder (huruf). Folder pertama memperoleh nama "100LEICA", yang kedua "101LEICA". Sebagai nomor folder, nomor berikutnya yang kosong akan dibuat, dengan maksimal 999 folder.

STRUKTUR FILE

Nama file dalam folder ini terdiri dari sebelas digit. Berdasarkan pabrik pengaturan, file pertama bernama "L1000001.XXX", yang kedua bernama "L1000002.XXX" dst... Huruf inisial dapat dipilih, dan huruf "L" dari pengaturan pabrik adalah singkatan untuk merek kamera. Tiga digit pertama sama dengan nomor folder saat ini. Empat digit berikut menunjukkan nomor file secara berurutan. Setelah mencapai nomor file 1000, folder baru akan secara otomatis dibuat di mana penomoran file dimulai lagi dari 0001. Tiga digit terakhir setelah titik menunjukkan format file (DNG atau JPG).



Catatan

- Saat menggunakan kartu memori yang belum diformat dengan kamera ini, nomor file akan diatur ulang ke 0001. Jika pada kartu memori yang digunakan sudah ada file dengan nomor yang lebih tinggi, maka penomoran akan diteruskan dari nomor tersebut secara sesuai.
- Jika nomor folder dan nomor gambar masing-masing sudah mencapai 999 dan 1000, maka pesan peringatan yang sesuai akan ditampilkan dalam monitor dan keseluruhan penomoran harus diatur ulang.
- Jika Anda ingin mengatur ulang nomor folder ke 100, format kartu memori, lalu masukkan segera setelah nomor gambar.

MENGUBAH NAMA FILE GAMBAR

- ▶ Dalam menu utama, pilih **Camera Settings**
- ▶ Pilih **Edit File Name**
 - Submenu keyboard akan muncul.
 - Baris input berisi pengaturan pabrik "L" sebagai huruf pertama nama file. Hanya huruf ini yang bisa diubah.
- ▶ Masukkan huruf yang diinginkan (lihat halaman 65)
- ▶ Konfirmasikan

Catatan

- Perubahan nama file berlaku untuk semua gambar berikutnya atau hingga diubah kembali nanti. Nomor urut tidak diubah karena hal ini; namun, nomor tersebut dapat diatur ulang jika folder baru dibuat.
- Ketika Anda mengatur ulang ke pengaturan pabrik, huruf inisial secara otomatis diatur ulang ke "L".
- Huruf kecil tidak tersedia.



MEMBUAT FOLDER BARU

- ▶ Dalam menu utama, pilih **Camera Settings**
- ▶ Pilih **Reset Image Numbering**
 - Pertanyaan yang sesuai akan muncul.
- ▶ Konfirmasikan pembuatan folder baru (**Yes**) atau batalkan (**No**)

Catatan

- Bagian nama (huruf inisial) dari folder baru yang dibuat tetap tidak berubah dari yang sebelumnya; penomoran file dimulai lagi dari 0001.

MENGIDENTIFIKASI INFORMASI COPYRIGHT

Kamera ini memungkinkan Anda menandai file gambar dengan memasukkan teks atau karakter lainnya.

Untuk setiap pengambilan gambar, Anda dapat memberikan informasi masing-masing hingga 20 karakter dalam 2 judul.

- ▶ Dalam menu utama, pilih **Camera Information**
- ▶ Dalam submenu, pilih **Copyright Information**
- ▶ Aktifkan fungsi **Copyright (On)**
- ▶ Dalam submenu, pilih **Information / Artist**
 - Submenu keyboard akan muncul.
- ▶ Masukkan informasi yang diinginkan (lihat halaman 65)
- ▶ Konfirmasikan

MEREKAM LOKASI PENGAMBILAN GAMBAR (HANYA JIKA TERSAMBUNG DENGAN APLIKASI LEICA FOTOS)

Informasi lokasi dapat diperoleh dari perangkat seluler yang tersambung dengan aplikasi Leica FOTOS. Informasi lokasi saat ini kemudian akan ditulis ke dalam data Exif gambar (Geotagging).



- ▶ Aktifkan layanan lokasi di perangkat seluler
- ▶ Aktifkan Leica FOTOS dan sambungkan ke kamera (lihat bab "Leica FOTOS")
- ▶ Aktifkan geotagging untuk kamera ini di Leica FOTOS

Catatan

- Di negara atau wilayah tertentu, penggunaan GPS beserta teknologi yang terkait mungkin dibatasi. Setiap pelanggaran akan ditindak oleh otoritas negara. Oleh karena itu, sebelum melakukan perjalanan ke luar negeri, Anda harus menanyakannya ke kedutaan besar negara yang akan dikunjungi atau agen perjalanan.
- Pembuatan koneksi Bluetooth membutuhkan waktu beberapa detik. Jika penonaktifan otomatis sudah berjalan di kamera, hal ini harus diperhitungkan saat memilih waktu tunda yang tepat.
- Selama pemutaran, gambar dengan informasi lokasi dapat dikenali melalui simbol geotagging.

STATUS GEOTAGGING

Status informasi lokasi yang tersedia akan ditunjukkan di monitor selama panel informasi ditampilkan dan geotagging aktif. Layar status selalu menunjukkan status geotagging saat ini. Selain itu, status geotagging juga muncul di tampilan atas.

	Informasi lokasi sudah terbaru (penentuan posisi terakhir maks. 15 menit yang lalu).
	Informasi lokasi tidak lagi sepenuhnya terbaru (penentuan posisi terakhir maks. 12 jam yang lalu).
	Informasi lokasi yang tersedia sudah kedaluwarsa (penentuan posisi terakhir lebih dari 12 jam yang lalu). Tidak ada data posisi yang ditulis ke data Exif.
Tidak ada ikon	Geotagging tidak aktif

Selama kamera tersambung ke Leica FOTOS, informasi lokasi akan terus diperbarui. Oleh karena itu, fungsi Bluetooth pada kamera dan perangkat seluler harus tetap diaktifkan untuk mendapatkan informasi terbaru. Namun, aplikasi tersebut tidak harus terbuka di latar depan.

TRANSFER DATA

Data dapat dengan mudah ditransfer ke perangkat seluler dengan Leica FOTOS. Atau, transfer dapat dilakukan melalui pembaca kartu atau melalui kabel USB.

MELALUI LEICA FOTOS

- ▶ Lihat bab "Leica FOTOS" (halaman 264)

MELALUI KABEL USB

Kamera mendukung berbagai opsi transfer (mode PTP dan mode penyimpanan massal). Mode yang diinginkan dapat secara permanen diatur atau dipilih kembali pada setiap sambungan.

Pengaturan pabrik: **PTP**

- ▶ Dalam menu utama, pilih **Camera Settings**
- ▶ Pilih **USB mode**
- ▶ Pilih pengaturan yang diinginkan (**Mass Storage**, **PTP**, **Select on connection**)

Catatan

- Untuk transfer file yang lebih besar, sebaiknya gunakan pembaca kartu.
- Jangan putus sambungan USB saat data sedang ditransfer karena dapat menyebabkan komputer dan/atau kamera mengalami "crash" dan bahkan dapat menyebabkan kerusakan permanen pada kartu memori.
- Jangan matikan kamera atau jangan biarkan kamera mati akibat kapasitas baterai hampir habis saat data sedang ditransfer karena dapat menyebabkan komputer mengalami "crash". Oleh karena itu, baterai tidak boleh dikeluarkan selama sambungan aktif.



TOUCH AF

Dengan Touch AF, bidang pengukuran AF dapat ditempatkan secara langsung.

Pengaturan pabrik: **On**

- ▶ Dalam menu utama, pilih **Camera Settings**
- ▶ Pilih **Touch AF**
- ▶ Pilih **On/Off**

Untuk menempatkan bidang pengukuran AF

- ▶ Tekan singkat posisi yang diinginkan pada monitor

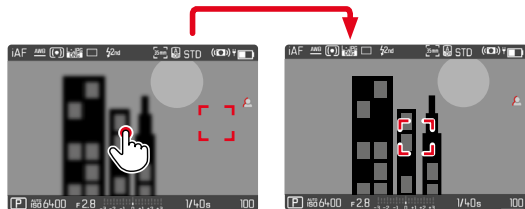

Untuk memindahkan bidang pengukuran kembali ke tengah monitor

- ▶ Tekan singkat monitor dua kali

Catatan

- Fungsi ini tersedia dengan metode pengukuran AF berikut: **Spot**, **Field**, **Zone**, **Tracking** dan **Face/Body Detection**.
- Dalam metode pengukuran **Spot**, **Field**, **Zone** dan **Face/Body Detection** gambar secara otomatis difokuskan segera setelahnya. Dalam metode pengukuran **Tracking**, bidang pengukuran tetap berada pada titik yang dipilih dan fokus otomatis dimulai dengan menekan singkat tombol rana.
- Pengaturan ini berlaku sama untuk mode foto dan video.

TOUCH AF DALAM MODE EVF

Saat EVF digunakan, Touch AF dinonaktifkan secara default untuk mencegah pergerakan bidang pengukuran AF yang tidak disengaja. Touch AF juga dapat digunakan dengan cara yang sama saat menggunakan EVF.

Pengaturan pabrik: **Off**

- ▶ Dalam menu utama, pilih **Camera Settings**
- ▶ Pilih **Touch AF in EVF**
- ▶ Pilih **On/Off**

Catatan

- Pengaturan ini berlaku sama untuk mode foto dan video.



PENGATURAN YANG DISESUAIKAN PADA LENSA

Total sudut rotasi lensa yang digunakan untuk pengaturan jarak dapat disesuaikan masing-masing. Pengaturan yang dipilih menunjukkan sudut rotasi yang diperlukan untuk mengubah pengaturan jarak dari tak terhingga ke jarak yang sedekat mungkin. Misalnya, jika pengaturan ditetapkan ke **90°**, seluruh area fokus dilalui dengan memutar ring pengatur jarak sebanyak seperempat putaran. Jika pengaturan ditetapkan ke **360°**, maka harus diputar sepenuhnya. Nilai yang lebih kecil memudahkan penyesuaian yang lebih cepat, sedangkan nilai yang lebih besar memudahkan penyesuaian yang lebih tepat. Pengaturan **Maximum** memberikan presisi yang lebih tinggi. Berbeda dengan pengaturan tetap, pengaturan **Standard MF** menghasilkan keterkaitan non-linier antara sudut rotasi dan pengaturan jarak. Tingkat perubahan secara dinamis bergantung pada kecepatan rotasi. Dengan rotasi lambat, sudut rotasi yang sama, misalnya sebesar 45°, akan menyebabkan perubahan yang lebih kecil dibandingkan dengan rotasi cepat.

Pengaturan pabrik: **Standard MF**

- ▶ Dalam menu utama, pilih **Focusing**
- ▶ Pilih **MF Setup**
- ▶ Pilih pengaturan yang diinginkan
(**Standard MF**, **90°**, **120°**, **150°**, **180°**, **210°**, **240°**, **270°**, **300°**, **330°**, **360°**, **Maximum**)

Catatan

- Pengaturan **Standard MF** dan **Maximum** sangat tergantung pada lensa. Misalnya, **Maximum** dapat berarti sudut rotasi 360° atau 720°.

INKREMEN EV

Anda dapat memilih antara peningkatan sebesar 1/2 EV atau 1/3 EV. Pilihan tersebut memungkinkan penerapan efek yang lebih kuat atau lebih halus pada masing-masing pengaturan.

Pengaturan ini tidak hanya berhubungan dengan pengaturan koreksi pencahayaan. Pengaturan ini juga menetapkan "sensitivitas" roda pengaturan dalam mode pengambilan gambar normal, yaitu pada langkah mana pengaturan kecepatan rana dan apertur dilakukan. Jika pengaturan ditetapkan ke **1/2**, kecepatan rana dan nilai apertur berubah secara sesuai menjadi lebih lebih kuat setiap kali roda pengaturan diputar ke posisi kunci, sehingga pengaturan yang sesuai dapat lebih cepat dilakukan. Jika pengaturan ditetapkan ke **1/3**, pengaturan yang lebih tepat dapat dilakukan.

Pengaturan pabrik: **1/3**

- ▶ Dalam menu utama, pilih **Camera Settings**
- ▶ Pilih **EV Increment**
- ▶ Pilih pengaturan yang diinginkan
(**1/2**, **1/3**)

TAMPILAN BANTU

Leica SL2 memiliki 4 profil info independen, yang berisi berbagai kombinasi indikator bantu yang tersedia. Fungsi berikut tersedia:

- Panel informasi (lihat halaman 106)
- Kisi (hanya mode pengambilan gambar, lihat halaman 106)
- Focus Peaking (lihat halaman 107)
- Clipping (lihat halaman 106)
- Waterpass (hanya mode pengambilan gambar, lihat halaman 108)
- Histogram (lihat halaman 109)

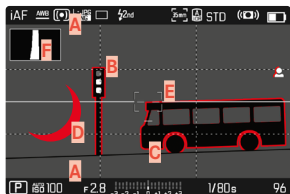

- A** Panel informasi (= baris atas dan baris bawah)
- B** Kisi
- C** Focus Peaking
- D** Clipping
- E** Pengukur kerataan
- F** Histogram

PROFIL INFO

Hingga 4 profil independen dapat digunakan. Untuk setiap profil, fungsi yang diinginkan dapat dipilih secara terpisah dan diatur jika perlu. Pergantian di antara profil info kemudian terjadi selama pengoperasian melalui akses langsung (lihat halaman 71). Berdasarkan pengaturan pabrik, ini adalah tombol **FN**. Peralihan di antara berbagai tampilan dapat dilakukan dengan cepat.

Dalam pengaturan pabrik, profil berikut ditentukan sebelumnya.

Profil	Pengaturan pabrik
1	Hanya panel informasi (baris atas dan baris bawah)
2	Tampilan layar penuh (semua indikator bantu Off)
3	Info Bars, Clipping / Zebra, Focus Peaking, Histogram
4	Info Bars, Clipping / Zebra, Grid, Level Gauge

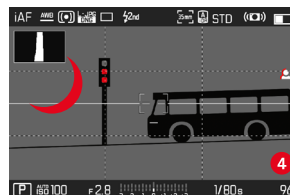
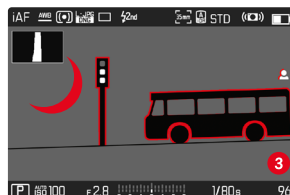



MENGGANTI PROFIL INFO

- ▶ Tekan tombol fungsi yang dialokasikan fungsi **Toggle Info Levels**
 - Berdasarkan pengaturan pabrik, ini adalah tombol **FN**.

Catatan

- Dalam mode pemutaran, profil info yang sama tersedia seperti dalam mode pengambilan gambar. Namun, profil info yang sedang aktif disimpan secara independen.

MENONAKTIFKAN PROFIL INFO INDIVIDUAL

Jumlah profil info dapat dibatasi dengan mengaktifkan atau menonaktifkan profil individual. Setidaknya satu profil harus selalu tetap aktif, tetapi profil ini juga boleh "kosong".

- ▶ Dalam menu utama, pilih **Camera Settings**
- ▶ Pilih **Capture Assistants**
- ▶ Pilih profil yang diinginkan
- ▶ Pilih **On/Off**

MENYESUAIKAN PROFIL INFO

- ▶ Dalam menu utama, pilih **Camera Settings**
- ▶ Pilih **Capture Assistants**
- ▶ Pilih **Setting**
- ▶ Pilih profil yang diinginkan
- ▶ Pilih fungsi yang diinginkan
- ▶ Pilih pengaturan yang diinginkan

Fungsi	Pengaturan yang tersedia
Info Bars	On, Off
Grid	3 x 3, 6 x 4, Off
Clipping / Zebra	Off, Upper limit (Nilai antara 200 hingga 255)
Focus Peaking	On, Off Warna (Red, Blue, Green, White) & sensitivitas (pengaturan berlaku untuk <u>semua</u> profil info)
Level Gauge	On, Off
Histogram	On, Off

Catatan

- Sebaiknya sisakan profil info "kosong" tempat semua fungsi diatur ke **Off**. Dengan demikian, semua indikator dapat disembunyikan sementara waktu. Hal ini memungkinkan tampilan layar penuh yang bebas tanpa indikator yang mengganggu.



INDIKATOR YANG TERSEDIA

PANEL INFORMASI

Baris atas dan baris bawah saat ini menampilkan pengaturan aktif dan nilai pencahayaan. Daftar indikator dapat ditemukan di bab "Indikator" (lihat halaman 28).



KISI

Kisi membagi bidang gambar ke dalam beberapa bidang. Hal tersebut memungkinkan berbagai hal, misalnya komposisi gambar dan orientasi kamera yang tepat. Anda dapat memilih partisi kisi agar sesuai dengan subjek.

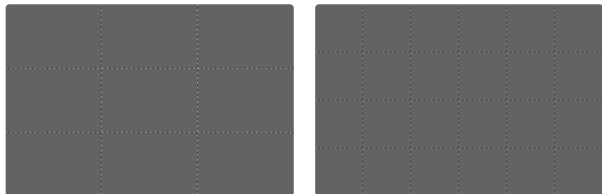

Tersedia dua tampilan kisi. Kisi tersebut digunakan untuk membagi bidang gambar dalam 3 x 3 atau dalam 6 x 4.

CLIPPING

Indikator clipping menunjukkan area gambar yang sangat terang. Fungsi ini memberikan kontrol yang sangat mudah dan akurat terhadap pengaturan pencahayaan. Area yang terlalu terang berkecil hitam.



MENETAPKAN NILAI AMBANG BATAS

Untuk menyesuaikan tampilan tersebut dengan kondisi tertentu atau ide komposisi Anda, Anda dapat mengatur ambang batas untuk tampilan tersebut, yaitu pada tingkat kelebihan pencahayaan mana tampilan tersebut akan muncul.

- ▶ Dalam menu utama, pilih **Camera Settings**
- ▶ Pilih **Capture Assistants**
- ▶ Pilih **Setting**
- ▶ Pilih profil yang diinginkan
- ▶ Pilih **Clipping / Zebra**
- ▶ Pilih **Upper limit**
- ▶ Pilih nilai yang diinginkan (**200** hingga **255**)

FOCUS PEAKING

Dalam fungsi bantuan ini, tepi bagian-bagian subjek yang diatur dengan fokus akan disorot dalam warna.

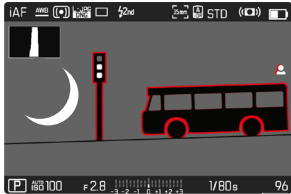

Jika Focus Peaking aktif,  muncul di sisi kanan gambar dengan warna yang digunakan.

WARNA PENANDA

Warna penanda bisa diatur. Pengaturan ini berlaku untuk semua profil info.

Pengaturan pabrik: **Red**

- ▶ Dalam menu utama, pilih **Focusing**
- ▶ Pilih **Focus Aid**
- ▶ Pilih **Focus Peaking**
- ▶ Pilih pengaturan yang diinginkan (**Red**, **Green**, **Blue**, **White**)

SENSITIVITAS

Sensitivitas juga dapat disesuaikan. Pengaturan ini berlaku untuk semua profil info.

Pengaturan pabrik: **High**

- ▶ Dalam menu utama, pilih **Focusing**
- ▶ Pilih **Focus Aid**
- ▶ Pilih **Peaking Sensitivity**
- ▶ Pilih pengaturan yang diinginkan (**Low**, **High**)

Catatan

- Identifikasi bagian objek yang ditampilkan tajam didasarkan pada kontras objek, yaitu perbedaan terang-gelap. Akibatnya, bagian subjek dengan kontras tinggi dapat ditandai dengan keliru meskipun diatur secara tidak fokus.

PENGUKUR KERATAAN

Sensor terpadu memungkinkan kamera menunjukkan orientasinya. Tampilan ini dapat membantu mengarahkan kamera dengan tepat di sumbu longitudinal dan transversal untuk subjek kritis, misalnya pengambilan gambar arsitektur menggunakan tripod.

Penyimpangan terhadap sumbu longitudinal (jika kamera miring ke atas atau ke bawah dalam arah pandang) akan ditunjukkan dengan satu garis pendek di bagian tengah gambar (1). Penyimpangan terhadap sumbu transversal (jika kamera miring ke kiri atau ke kanan) akan ditunjukkan dengan dua garis panjang di bagian tengah gambar (2).

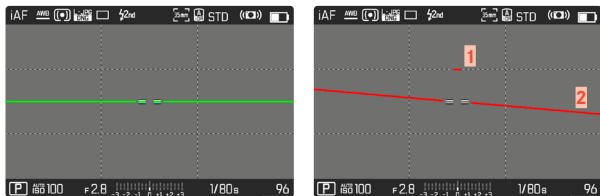

Catatan

- Saat mengambil gambar dalam orientasi potret, kamera otomatis menyesuaikan orientasi pengukur kerataan secara sesuai.

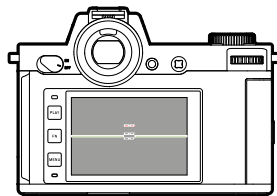

Orientasi yang tepat

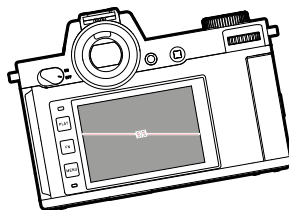

Miring ke kiri

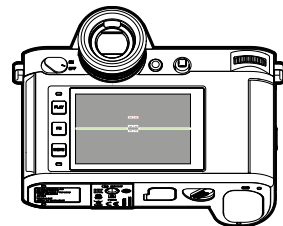

Miring ke bawah dalam arah pandang

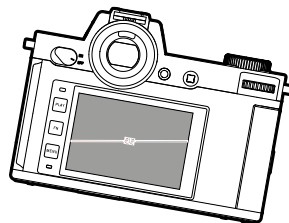

Miring ke kanan

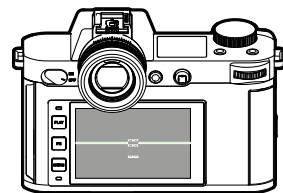

Miring ke atas dalam arah pandang

HISTOGRAM

Histogram menunjukkan distribusi kecerahan pada gambar. Histogram akan ditampilkan sebagai sumbu horizontal sesuai nilai nada warna dari hitam (kiri) kemudian abu-abu hingga putih (kanan). Sumbu vertikal akan sesuai dengan jumlah piksel pada setiap tingkat kecerahan.

Bentuk visualisasi ini akan membantu penilaian pengaturan pencahayaan secara cepat dan mudah.



Catatan

- Histogram selalu didasarkan pada kecerahan yang ditampilkan, dan tergantung pada pengaturan yang digunakan, pencahayaan akhir mungkin tidak ditunjukkan.
- Dalam mode pengambilan gambar, histogram dianggap sebagai "indikator tren".
- Saat melihat gambar, histogram mungkin sedikit berbeda dengan yang ditampilkan saat mengambil gambar.
- Histogram selalu berkaitan dengan potongan gambar yang saat ini ditampilkan.

MENGAKTIFKAN/MENONAKTIFKAN FUNGSI SEMENTARA MASING-MASING

Fungsi bantuan berikut dapat diaktifkan dan dinonaktifkan sementara:

- Focus Peaking
- Clipping
- ▶ Alokasikan fungsi bantuan yang diinginkan ke tombol fungsi (lihat halaman 71)
- ▶ Tekan tombol fungsi yang sesuai
 - Status fungsi bantuan dialihkan.
 - Petunjuk yang sesuai akan muncul di gambar monitor.

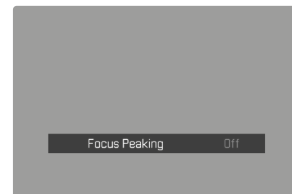
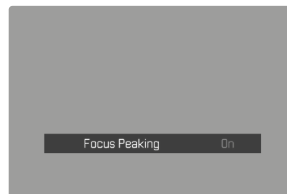

Pengaturan sementara akan direset saat Anda beralih ke profil info lain atau mematikan kamera.



PENINGKATAN LIVE VIEW

Dalam lingkungan yang sangat gelap (misalnya pada malam hari) sering kali sangat sulit untuk membuat komposisi gambar karena subjek hampir tidak dapat dikenali. Fungsi **Enhanced Live View** akan membantu untuk membuat komposisi gambar dalam situasi seperti itu. Untuk itu, gambar dalam Live View diperjelas dengan peningkatan nilai ISO yang sangat besar dan penurunan laju refresh. Pengambilan gambar tidak terpengaruh. Namun dalam Live View, karena alasan teknis, akan ada noise gambar dan efek kabur yang kuat jika terdapat gerakan. Fungsi ini hanya aktif jika cahaya di sekitar sangat rendah.

Bergantung pada mode pencahayaan yang dipilih dan pengaturan lainnya, Live View akan menampilkan pratinjau pencahayaan saat tombol rana ditekan terus (lihat bagian "Kontrol pencahayaan" mulai dari halaman 141).

- ▶ Dalam menu utama, pilih **Live View Settings**
- ▶ Pilih **Enhanced Live View**
- ▶ Pilih **On/Off**

Catatan

- Jika **Enhanced Live View** juga diatur ke **On**, fungsi ini tidak akan aktif jika ada kecerahan yang cukup.
- Saat pengukuran jarak sedang berlangsung dalam mode AF, fungsi **Enhanced Live View** tidak akan aktif dalam waktu singkat.
- Jika **Enhanced Live View** diatur ke **On**, **Focus Peaking** tidak akan tersedia.

FUNGSI BANTUAN AF

LAMPU BANTUAN AF

Lampu bantuan AF bawaan ini memperluas jangkauan operasi sistem AF juga pada kondisi pencahayaan yang buruk. Jika fungsi ini diaktifkan, lampu ini akan menyala dalam kondisi tersebut selama pengukuran dilakukan.

Pengaturan pabrik: **On**

- ▶ Dalam menu utama, pilih **Camera Settings**
- ▶ Pilih **AF Assist Lamp**
- ▶ Pilih **On/Off**

Catatan

- Lampu bantuan AF akan menyala pada jarak sekitar 5 m.
- Lampu bantuan AF akan padam secara otomatis jika pengukuran jarak berhasil (bidang pengukuran AF hijau) atau gagal (bidang pengukuran AF merah).



KONFIRMASI AF AKUSTIK

Pengukuran jarak yang berhasil dapat dikonfirmasi dalam mode AF dengan sinyal akustik.

Pengaturan pabrik: Off

- ▶ Dalam menu utama, pilih **Camera Settings**
- ▶ Pilih **Acoustic Signal**
- ▶ Pilih **AF Confirmation**
- ▶ Pilih **On**
- ▶ Pilih **Volume**
- ▶ Pilih **Low/High**



MENGAMBIL FOTO

Pengaturan yang dijelaskan dalam bab ini hanya berlaku untuk mode foto. Karena itu, pengaturan tersebut adalah bagian dari menu foto dan harus selalu dibuka dan diatur dalam mode foto (lihat bab "Pengoperasian kamera" di bagian "Kontrol menu"). Item menu dengan nama yang sama dalam menu video tidak tergantung pada hal ini.

Informasi tentang pengambilan gambar ditampilkan di tampilan atas dan di gambar monitor (EVF). Untuk mengatur tampilan, lihat halaman 104. Detail tentang indikator dapat ditemukan di bab "Indikator".

RANGKAIAN GAMBAR

Fungsi dan pengaturan yang dijelaskan di bawah ini pada dasarnya merujuk pada pengambilan gambar tunggal. Selain pengambilan gambar tunggal, Leica SL2 menawarkan berbagai mode lainnya. Petunjuk tentang pengoperasian dan opsi pengaturannya dapat ditemukan di bagian yang relevan.

- ▶ Dalam menu utama, pilih **Drive Mode**
- ▶ Tentukan pilihan fungsi yang diinginkan

Mode	Pilihan pengaturan/opsi
Pengambilan gambar tunggal	Single
Pengambilan gambar rangkaian (lihat halaman 146)	Kecepatan: <ul style="list-style-type: none"> - Continuous - Low Speed - Continuous - Medium Speed - Continuous - High Speed - Continuous - Very High Speed
Pengambilan gambar interval (lihat halaman 147)	Number of Frames Interval di antara pengambilan gambar (Interval) Waktu tunda (Countdown)
Rangkaian pencahayaan (lihat halaman 149)	Number of Frames (3 atau 5) EV Steps Exposure Compensation
Multi-Shot (lihat halaman 150)	Waktu tunda (Self-timer) Motion artefacts correction
Timer otomatis (lihat halaman 152)	Waktu tunda: <ul style="list-style-type: none"> - Self-timer 2 s - Self-timer 12 s



PENGATURAN JARAK (PEMFOKUSAN)

Dengan Leica SL2, pengaturan jarak dapat dilakukan secara otomatis atau manual. Saat mengambil foto dengan fokus otomatis, tersedia 3 mode dan 4 metode pengukuran. Saat menggunakan lensa MF, hanya pengaturan manual yang dimungkinkan.

MENGAMBIL FOTO DENGAN AF

- ▶ Pilih mode AF yang diinginkan
- ▶ Jika perlu, posisikan bidang pengukuran AF
- ▶ Tekan singkat tombol rana dan tahan
 - Pengaturan jarak dilakukan sekali (AFs) atau terus-menerus (AFc).
 - Jika pengukuran berhasil: bidang pengukuran AF hijau.
 - Jika pengukuran tidak berhasil: bidang pengukuran AF merah.
 - Atau, pengaturan jarak dan/atau pengaturan pencahayaan dapat diatur dan disimpan dengan joystick (penyimpanan nilai pengukuran, lihat halaman 141).
- ▶ Ambil gambar

MENGAMBIL FOTO DENGAN MF

- ▶ Pilih mode fokus **MF** (lihat halaman 123)
- ▶ Fokuskan dengan ring pengatur jarak
- ▶ Ambil gambar

Informasi lebih lanjut dapat ditemukan di bab berikutnya.

MODE FOKUS OTOMATIS

Mode AF berikut tersedia: **AFs**, **AFc** dan **Intelligent AF**. Mode AF saat ini ditampilkan di baris atas.

Pengaturan pabrik: **Intelligent AF**

- ▶ Dalam menu utama, pilih **Focusing**
- ▶ Pilih **Focus Mode**
- ▶ Pilih pengaturan yang diinginkan (**Intelligent AF**, **AFs**, **AFc**)

INTELLIGENT AF

Cocok untuk subjek. Kamera secara otomatis memilih antara AFs dan AFc.

AFs (single)

Cocok untuk subjek tanpa atau dengan sedikit gerakan. Pengaturan jarak dilakukan hanya sekali, kemudian tetap disimpan selama tombol rana ditahan pada titik tekanan. Hal ini juga berlaku jika bidang pengukuran AF diarahkan ke objek lain.

AFc (continuous)

Cocok untuk subjek yang bergerak. Pengaturan jarak terus disesuaikan dengan subjek pada bidang pengukuran AF selama tombol rana ditahan pada titik tekanan pertama.

METODE PENGUKURAN FOKUS OTOMATIS

Untuk pengukuran jarak, berbagai metode pengukuran tersedia dalam mode AF. Pemfokusan yang berhasil ditunjukkan oleh bidang pengukuran berwarna hijau, yang tidak berhasil ditunjukkan oleh warna merah.

Pengaturan pabrik: **Multi-field**



- ▶ Dalam menu utama, pilih **Focusing**
- ▶ Pilih **AF Mode**
- ▶ Pilih pengaturan yang diinginkan (**Multi-Field**, **Spot**, **Field**, **Zone**, **Tracking**, **Face/Body Detection**)

Catatan

- Pengaturan jarak menggunakan AF mungkin gagal:
 - ketika jarak ke subjek yang ditargetkan terlalu besar (dalam mode makro) atau terlalu kecil
 - jika subjek tidak cukup terang
- Dengan Touch AF, bidang pengukuran AF dapat ditempatkan secara langsung. Untuk informasi lebih lanjut, lihat halaman 102.

PENGUKURAN MULTI-BIDANG

Beberapa bidang pengukuran dideteksi secara otomatis penuh. Fungsi ini sangat cocok untuk snapshot.

PENGUKURAN TITIK/BIDANG

Kedua metode tersebut hanya akan mendeteksi bagian subjek di dalam setiap bidang pengukuran AF. Bidang pengukuran ditandai dengan bingkai kecil (pengukuran bidang) atau tanda silang (pengukuran titik). Dengan kisaran pengukuran yang sangat kecil, pengukuran titik dapat berfokus pada detail subjek yang sangat kecil.

Kisaran pengukuran yang sedikit lebih besar untuk pengukuran bidang tidak terlalu penting saat menargetkan, tetapi memungkinkan pengukuran selektif.

Metode pengukuran ini juga dapat digunakan untuk rangkaian pengambilan gambar yang fokus subjeknya selalu berada di tempat yang sama, yaitu posisi yang ditetapkan tidak terpusat dalam gambar. Oleh karena itu, bidang pengukuran AF dapat dipindahkan ke titik lain (lihat halaman 122).

ZONA

Dalam metode pengukuran ini, potongan gambar subjek dengan grup-grup yang saling terhubung dari bidang-bidang 5x5 akan diambil. Fungsi ini menggabungkan kepastian tertentu untuk snapshot dengan kemungkinan untuk membidik subjek yang lebih besar.



Setelah pengaturan selesai, akan ditampilkan bidang pengukuran yang berisi bagian subjek yang dihasilkan secara tajam.

PELACAKAN

Pilihan pengukuran bidang ini membantu menangkap subjek yang bergerak. Subjek di bawah bidang pengukuran akan terus difokuskan setelah ditangkap sekali.

- ▶ Arahkan bidang pengukuran ke subjek yang diinginkan (dengan mengayunkan kamera atau memindahkan bidang pengukuran)

- ▶ Tekan singkat tombol rana dan tahan

atau

- ▶ Tekan joystick dan tahan (asalkan dialokasikan dengan fungsi **AF-L** atau **AF-L + AE-L**, lihat halaman 141)

- Subjek difokuskan.

- ▶ Ayunkan kamera ke potongan gambar yang diinginkan

- Bidang pengukuran "melacak" subjek yang disimpan dan subjek akan terus difokuskan.

Catatan

- Metode pengukuran ini berfokus terus-menerus, bahkan jika ditetapkan sebagai mode AF **AFs**.



POSISI MULAI DALAM PELACAKAN

Pengaturan pabrik: **Center**

Posisi dimulainya pelacakan dapat ditentukan.

Center	Bagian tengah layar
Last Position	Posisi akhir pelacakan terakhir Contoh: Sebuah mobil melaju dari kiri ke kanan melintasi gambar. Gambar diambil di tepi kanan gambar. Pengukuran berikutnya dimulai di tepi kanan gambar.
Recall	Posisi awal pelacakan terakhir Contoh: Sebuah mobil melaju dari kiri ke kanan melintasi gambar. Gambar diambil di tepi kanan gambar. Pengukuran berikutnya dimulai di tepi kiri layar

- ▶ Dalam menu utama, pilih **Focusing**
- ▶ Pilih **AF Setup**
- ▶ Pilih **AF Tracking Start Position**
- ▶ Pilih pengaturan yang diinginkan (**Last Position**, **Recall**, **Center**)

PENGENALAN ORANG (PENGENALAN WAJAH)

Pengenalan orang adalah perluasan dari pengenalan wajah. Selain pola biometrik wajah, pola biometrik orang juga dikenali dan digunakan untuk pemfokusan. Dengan demikian, orang yang pernah diukur dapat dilacak secara kontinu, meskipun wajahnya sesaat tidak terlihat. Terutama jika ada beberapa orang dalam gambar, fungsi ini secara lebih efektif mencegah fokus beralih secara tidak disengaja ke wajah lainnya.

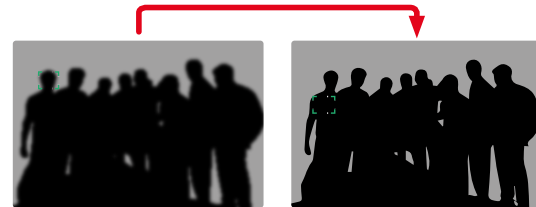

Jika ada mata yang terdeteksi selama pengenalan wajah, hal tersebut akan difokuskan. Jika sejumlah mata terdeteksi, Anda dapat memilih mata mana yang akan difokuskan. Mata yang dipilih saat ini akan disorot.

Selain itu, jika ada sejumlah wajah dalam foto, wajah yang diinginkan dapat dipilih dengan mudah.

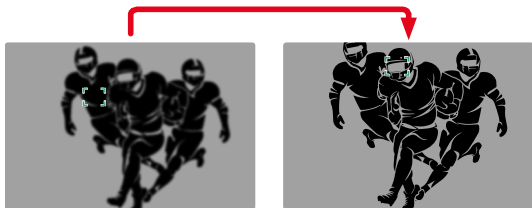

Untuk beralih di antara berbagai wajah

- ▶ Tekan joystick ke arah yang diinginkan

Untuk memilih mata yang difokuskan

- ▶ Tekan joystick

PENGATURAN AF

PROFIL AF

Pengaturan pabrik: **Children / Pets**

Dengan profil AF, pengoperasian fokus otomatis dapat disesuaikan secara optimal dengan jenis subjek. Profil ini menentukan seberapa sensitif fokus otomatis terhadap perubahan subjek.

Ada 4 profil AF standar:

Profil AF	Situasi umum
Children / Pets	Gerakan normal
Team sports	Perubahan arah yang cepat dan tidak terduga
Runner	Gerakan konstan
Wildlife	Kemunculan tiba-tiba dan perubahan arah

Setiap profil ini berisi tiga parameter: **Depth Sensitivity**, **Field Movement**, dan **Shift in Direction**.

Nilai yang lebih tinggi:	Nilai yang lebih rendah:
Depth Sensitivity	
Perubahan jarak subjek akan segera dihasilkan	Penyesuaian akan sedikit tertunda untuk menghindari pengalihan fokus yang tidak disengaja, misalnya, jika suatu benda melintas sesaat sebelum subjek
Field Movement	
Jika ada gerakan yang keluar dari bidang fokus aktif, kamera akan beralih ke bidang fokus berikutnya secepat mungkin	Peralihan bertahap ke bidang fokus yang berdekatan untuk menghindari kesalahan karena adanya sedikit gerakan
Shift in Direction	
Jika terjadi perubahan gerakan subjek secara tiba-tiba, fokus segera beralih	Pemfokusan yang lebih stabil dengan gerakan yang merata

MEMBUKA PROFIL YANG AKTIF

- ▶ Dalam menu utama, pilih **Focusing**
- ▶ Pilih **AF Setup**
- ▶ Pilih **AF Profiles**

MENGGANTI PROFIL YANG AKTIF

- ▶ Membuka profil yang aktif
- ▶ Tekan joystick/roda ibu jari
 - Profil yang dipilih saat ini dapat diubah jika ditandai dengan huruf merah dan dua segitiga putih kecil di kedua sisinya.
- ▶ Tekan joystick ke kiri/ke kanan atau
- ▶ Putar roda ibu jari

MENYESUAIKAN PROFIL YANG AKTIF

- ▶ Membuka profil yang aktif
- ▶ Tentukan pilihan parameter yang diinginkan
- ▶ Tekan joystick/roda ibu jari
- ▶ Atur nilai yang diinginkan

MENGATUR ULANG PROFIL YANG AKTIF

- ▶ Membuka profil yang aktif
- ▶ Tekan joystick ke kanan
- ▶ Tekan joystick/roda ibu jari

PRAPEMFOKUSAN

Saat fungsi diaktifkan, kamera melakukan pemetaan kedalaman kontinu secara waktu nyata sebelum pemfokusan yang sebenarnya. Hasilnya, kemungkinan titik fokus untuk suatu adegan sudah diidentifikasi sebelumnya. Dengan demikian, fokus otomatis akan sangat dipercepat.

Pra-pemfokusan kompatibel dengan semua mode AF dan metode pengukuran AF.

Pengaturan pabrik: **On**

- ▶ Dalam menu utama, pilih **Focusing**
- ▶ Pilih **AF Setup**
- ▶ Pilih **Pre Focus**
- ▶ Pilih **On/Off**

BATAS FOKUS

Area pemfokusan dapat dibatasi pada rentang makro. Hal ini secara signifikan mempercepat pemfokusan otomatis.

Pengaturan pabrik: **Off**

- ▶ Dalam menu utama, pilih **Camera Settings**
- ▶ Pilih **Focus Limit (Macro)**
- ▶ Pilih **On/Off**

Catatan

- Area pemfokusan berbeda dari satu lensa ke lensa lainnya (lihat panduan masing-masing).
- Fungsi ini tidak tersedia pada lensa tertentu.
 - dengan lensa yang terpasang pada adapter (misalnya lensa Leica M dengan adapter M Leica L)
 - lensa Leica SL tertentu



PENGATURAN CEPAT AF

Pengaturan cepat AF menawarkan fungsi berikut:

- Mengganti metode pengukuran AF dengan cepat
- Menyesuaikan bidang pengukuran (hanya **Field** dan **Face/Body Detection**)

Fungsi mana yang pertama muncul saat membuka pengaturan cepat AF tergantung pada mode AF yang aktif.

Gambar monitor tetap terlihat selama pengaturan.

MEMBUKA PENGATURAN CEPAT AF

- ▶ Tekan terus monitor
 - Semua indikator bantu disembunyikan.
 - Jika **Field**/**Face/Body Detection** diatur sebagai metode pengukuran, segitiga merah muncul di dua sudut bidang pengukuran.



- Dalam semua mode AF lainnya, menu panel **AF Mode** langsung muncul.

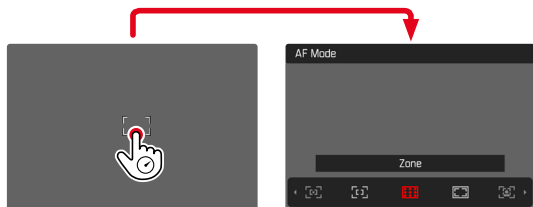

MENGUBAH UKURAN BIDANG PENGUKURAN AF

(hanya **Field** dan **Face/Body Detection**)

- ▶ Putar roda ibu jari
atau
- ▶ Satukan/pisahkan
 - Ukuran bidang pengukuran AF dapat diatur dalam 3 tingkat.

MENGGANTI METODE PENGUKURAN AF

Jika mode AF aktif adalah **Field** atau **Face/Body Detection**, menu panel **AF Mode** harus dibuka terlebih dahulu:

- ▶ Putar roda pengaturan depan
 - Menu panel **AF Mode** muncul.
- ▶ Pilih metode pengukuran yang diinginkan
 - Pengaturan juga dapat dilakukan dengan roda pengaturan depan.
 - Pengaturan diterima secara otomatis setelah sekitar 3 detik, dan menu panel pun menghilang.

Catatan

- Pengaturan cepat AF hanya dapat dibuka jika fungsi **Touch AF** aktif (lihat halaman 102).

FUNGSI BANTUAN AF

PERBESARAN DALAM MODE AF

Agar lebih baik dalam mengevaluasi pengaturan, perbesaran dapat dibuka tanpa tergantung pada pemfokusan.

Untuk melakukannya, fungsi **Magnification** harus dialokasikan ke salah satu tombol fungsi (lihat halaman 71).

Untuk mengalokasikan fungsi ke tombol fungsi

- ▶ Lihat halaman 71

Untuk membuka perbesaran

- ▶ Tekan tombol fungsi
 - Potongan gambar yang diperbesar akan muncul. Lokasinya tergantung pada posisi bidang pengukuran AF.
 - Persegi dalam bingkai yang terdapat di sisi kanan menunjukkan perbesaran saat ini dan posisi potongan gambar yang ditampilkan.
 - Perbesaran dimulai pada tingkat perbesaran ke-1 dari 3 tingkat.

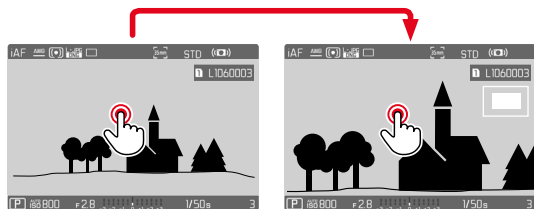

Untuk menyesuaikan tingkat perbesaran

- ▶ Putar roda ibu jari/roda pengaturan depan
 - Potongan gambar beralih di antara tingkat perbesaran.

Untuk mengubah lokasi potongan gambar

- ▶ Dengan menggesernya, posisi potongan gambar dapat digeser secara bebas jika gambar diperbesar

atau

- ▶ Tekan joystick ke arah yang diinginkan

Untuk mengakhiri perbesaran

- ▶ Tekan singkat tombol rana

Catatan

- Perbesaran tetap aktif hingga diakhiri.
- Tingkat perbesaran yang digunakan terakhir dipertahankan saat fungsi dibuka kembali nanti.



LAMPU BANTUAN AF

Lampu bantuan AF bawaan ini memperluas jangkauan operasi sistem AF juga pada kondisi pencahayaan yang buruk. Jika fungsi ini diaktifkan, lampu ini akan menyala dalam kondisi tersebut selama pengukuran dilakukan.

Untuk pengaturan, lihat halaman 110.

KONFIRMASI AF AKUSTIK

Pengukuran jarak yang berhasil dapat dikonfirmasi dalam mode AF dengan sinyal akustik (lihat halaman 85).

PEMINDAHAN BIDANG PENGUKURAN AF

Semua metode pengukuran AF memungkinkan bidang pengukuran AF dipindahkan sebelum pemfokusan.

- ▶ Tekan joystick ke arah yang diinginkan atau
- ▶ Tekan singkat posisi yang diinginkan pada monitor (Dengan Touch AF aktif)

Catatan

- Bidang pengukuran tetap berada pada posisi yang terakhir digunakan untuk metode pengukuran AF ini, meskipun Anda mengubah metode pengukuran AF atau mematikan kamera.
- Melalui kombinasi metode pengukuran pencahayaan **Spot** dengan metode pengukuran AF **Spot**, **Field**, dan **Zone**, penggabungan bidang pengukuran dilakukan. Pengukuran pencahayaan kemudian akan dilakukan pada titik yang ditentukan oleh bidang pengukuran AF, meskipun bidang ini dipindahkan.

PERUBAHAN CEPAT POSISI PENGUKURAN AF

Fungsi **Toggle Focus Point** memungkinkan peralihan cepat antara dua posisi pengukuran dalam mode foto.

Saat fungsi ini dipanggil pertama kali, posisi bidang pengukuran AF akan diatur ulang ke bagian tengah gambar. Saat fungsi ini dipanggil kembali setelahnya, bidang pengukuran AF akan bolak-balik beralih antara bagian tengah gambar dan posisi fokus yang terakhir digunakan.

Untuk melakukannya, fungsi **Toggle Focus Point** harus dialokasikan ke salah satu tombol fungsi (lihat halaman 71).

Catatan

- Fungsi ini tersedia untuk mode AF **Spot**, **Field**, **Zone**, dan **Tracking**.

PEMFOKUSAN MANUAL (MF)

Untuk subjek dan situasi tertentu, pemfokusan manual dapat lebih efektif daripada menggunakan fokus otomatis.

- jika pengaturan yang sama diperlukan untuk beberapa pengambilan gambar
- jika penggunaan penyimpanan nilai pengukuran lebih rumit
- jika selama pengambilan gambar lanskap, pengaturan tidak terbatas harus dipertahankan
- jika buruk, yang berarti kondisi pencahayaan yang sangat gelap tidak ada atau hanya pengoperasian AF yang lebih lambat

▶ Dalam menu utama, pilih **Focusing**

▶ Pilih **Focus Mode**

▶ Pilih **MF**

▶ Putar ring pengatur jarak hingga bagian subjek yang diinginkan ditampilkan dalam fokus

DENGAN FUNGSI BANTUAN

Fungsi bantuan berikut tersedia untuk pengukuran jarak manual.

FOCUS PEAKING

Dalam fungsi bantuan ini, tepi bagian-bagian subjek yang diatur dengan fokus akan disorot dalam warna.

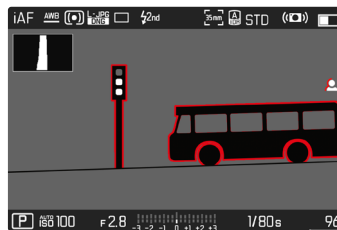

Jika Focus Peaking aktif,  muncul di sisi kanan gambar dengan warna yang digunakan. Warna penanda bisa diatur. Sensitivitas juga dapat disesuaikan. Pengaktifan fungsi ini dikontrol melalui profil info (lihat halaman 104).

▶ Aktifkan fungsi ini

▶ Putar ring pengatur jarak lensa, sehingga bagian subjek yang diinginkan ditandai

Catatan

- Identifikasi bagian objek yang ditampilkan tajam didasarkan pada kontras objek, yaitu perbedaan terang-gelap. Akibatnya, bagian subjek dengan kontras tinggi dapat ditandai dengan keliru meskipun diatur secara tidak fokus.



PERBESARAN DALAM MODE MF

Semakin besar detail subjek yang ditampilkan, anda dapat menilai ketajamannya dengan lebih baik dan dapat fokus dengan lebih akurat.

Dalam pemfokusan manual, fungsi ini dapat secara otomatis diaktifkan atau dibuka kembali secara independen.

MEMBUKA FUNGSI DENGAN RING PENGATUR JARAK

Memutar ring pengatur jarak akan secara otomatis memperbesar potongan gambar yang ditampilkan.

- ▶ Dalam menu utama, pilih **Focusing**
- ▶ Pilih **Focus Aid**
- ▶ Pilih **Auto Magnification**
- ▶ Pilih **On**
- ▶ Putar ring pengatur jarak
 - Potongan gambar yang diperbesar akan muncul. Lokasinya tergantung pada posisi bidang pengukuran AF.
 - Persegi dalam bingkai yang terdapat di sisi kanan menunjukkan perbesaran saat ini dan posisi potongan gambar yang ditampilkan.
 - Perbesaran dimulai pada tingkat perbesaran ke-1 dari 3 tingkat.

Untuk menyesuaikan tingkat perbesaran

- ▶ Putar roda ibu jari/roda pengaturan depan

Untuk mengubah lokasi potongan gambar

- ▶ Dengan menggesernya, posisi potongan gambar dapat digeser secara bebas jika gambar diperbesar

atau

- ▶ Tekan joystick ke arah yang diinginkan

Untuk mengakhiri perbesaran

- ▶ Tekan singkat tombol rana

atau

- ▶ Kurangi perbesaran hingga tampilan penuh muncul kembali

Catatan

- Sekitar 5 detik setelah putaran terakhir roda pengatur jarak, perbesaran secara otomatis dibatalkan.

MEMBUKA FUNGSI DENGAN TOMBOL FUNGSI/JOYSTICK

Fungsi dapat dialokasikan ke tombol fungsi atau joystick.

Untuk mengalokasikan fungsi ke tombol fungsi

- ▶ Lihat halaman 71

Untuk mengalokasikan fungsi ke joystick

- ▶ Dalam menu utama, pilih **Customize Control**
- ▶ Pilih **Joystick**
- ▶ Pilih **Magnification**

Untuk membuka perbesaran

- ▶ Tekan tombol fungsi/joystick
 - Potongan gambar yang diperbesar akan muncul. Lokasinya tergantung pada posisi bidang pengukuran AF.
 - Persegi dalam bingkai yang terdapat di sisi kanan menunjukkan perbesaran saat ini dan posisi potongan gambar yang ditampilkan.
 - Perbesaran dimulai pada tingkat perbesaran ke-1 dari 3 tingkat.

Untuk menyesuaikan tingkat perbesaran

- ▶ Putar roda ibu jari/roda pengaturan depan

Untuk mengubah lokasi potongan gambar

- ▶ Dengan menggesernya, posisi potongan gambar dapat digeser secara bebas jika gambar diperbesar

atau

- ▶ Tekan joystick ke arah yang diinginkan

Untuk mengakhiri perbesaran

- ▶ Tekan singkat tombol rana

Catatan

- Perbesaran tetap aktif hingga diakhiri.





INDIKATOR JARAK

Dalam pemfokusan manual, informasi jarak ditampilkan di tampilan atas.

- Mode fokus MF: jika tombol rana ditekan singkat
- Mode fokus AF: jika tombol rana ditekan singkat dan kemudian ring pengatur jarak diputar

Satuan pengukuran indikator (**m** atau **ft**) dapat diatur, lihat halaman 81.

Catatan

- Informasi jarak diperkirakan menggunakan posisi fokus yang dikirim dari lensa.

MENGGUNAKAN FOKUS OTOMATIS DALAM MODE MF

Jika diperlukan, pemfokusan otomatis dapat dilakukan dengan joystick. AFs dan AFc tersedia sebagai mode AF.

Selain itu, pengukuran pencahayaan dan penyimpanan pencahayaan dapat dilakukan secara bersamaan (lihat halaman 141).

- ▶ Dalam menu utama, pilih **Customize Control**
- ▶ Pilih **Joystick**
- ▶ Pilih **MF Mode**
- ▶ Pilih pengaturan yang diinginkan (**AFs**, **AFs + AE-L**, **AFc**, **AFc + AE-L**)

Jika **joystick ditekan**, fungsi pengukuran menurut setiap pengaturan akan tersusun sebagai berikut:

Pengaturan menu	Joystick	Tombol rana
AFs + AE-L AFc + AE-L	Pencahayaan dan ketajaman	-
AFs AFc	Ketajaman	Pencahayaan

- ▶ Bidik subjek yang diinginkan
- ▶ Tekan joystick dan tahan
 - Pengukuran dan penyimpanan akan dilakukan.
- ▶ Jika perlu, lakukan penyimpanan nilai pengukuran lainnya dengan tombol rana
- ▶ Tentukan potongan gambar akhir
- ▶ Ambil gambar



SENSITIVITAS ISO

Pengaturan ISO memiliki keseluruhan kisaran ISO 50 – ISO 50000 sehingga memungkinkan penyesuaian untuk setiap situasi.

Pengaturan pencahayaan manual menghasilkan lebih banyak peluang untuk menggunakan kombinasi kecepatan rana-apertur yang diinginkan. Dalam pengaturan otomatis, menetapkan prioritas, misalnya untuk alasan komposisi gambar dapat dilakukan.

Pengaturan pabrik: **Auto ISO**

NILAI ISO TETAP

Nilai ISO 50 hingga ISO 50000 dapat dipilih dalam 11 tingkat. Pengaturan ISO manual dilakukan dalam keseluruhan inkremen EV.

- ▶ Dalam menu utama, pilih **ISO**
- ▶ Pilih nilai yang diinginkan

Catatan

- Khususnya pada nilai ISO tinggi dan pemrosesan gambar berikutnya, terutama pada bidang subjek yang lebih besar dan terang secara merata, noise serta strip vertikal dan horizontal dapat terlihat.

PENGATURAN OTOMATIS

Sensitivitas disesuaikan secara otomatis dengan kecerahan eksternal atau kombinasi kecepatan rana-apertur tertentu. Bersama dengan prioritas apertur, fungsi ini memperluas rentang kontrol pencahayaan otomatis. Pengaturan otomatis sensitivitas ISO dilakukan dalam inkremen 1/2 EV atau 1/3 EV, bergantung pada pengaturan **EV Increment**.

- ▶ Dalam menu utama, pilih **ISO**
- ▶ Pilih **Auto ISO**

MEMBATASI RENTANG PENGATURAN

Nilai ISO maksimum dapat diatur untuk membatasi rentang pengaturan otomatis (**Maximum ISO**). Selain itu, waktu pencahayaan maksimum juga dapat diatur. Oleh karena itu, tersedia pengaturan otomatis serta kecepatan rana paling lambat yang tetap antara 1/2 detik dan 1/2000 detik.

Untuk fotografi dengan cahaya lampu kilat, pengaturan terpisah dapat dilakukan.

MEMBATASI NILAI ISO

Semua nilai dari ISO 100 tersedia.

Pengaturan pabrik: **6400**

- ▶ Dalam menu utama, pilih **Auto ISO Settings**
- ▶ Pilih **Maximum ISO**
- ▶ Pilih nilai yang diinginkan



MEMBATASI KECEPATAN RANA

Pengaturan pabrik: **Auto**

- ▶ Dalam menu utama, pilih **Auto ISO Settings**
- ▶ Pilih **Shutter Speed Limit**
- ▶ Pilih nilai yang diinginkan
(**Auto**, **1/2000**, **1/1000**, **1/500**, **1/250**, **1/125**, **1/60**, **1/30**,
1/15, **1/8**, **1/4**, **1/2**)

MEMBATASI NILAI ISO (LAMPU KILAT)

Semua nilai dari ISO 100 tersedia.

Pengaturan pabrik: **6400**

- ▶ Dalam menu utama, pilih **Auto ISO Settings**
- ▶ Pilih **Maximum ISO with Flash**
- ▶ Pilih nilai yang diinginkan

MEMBATASI KECEPATAN RANA (LAMPU KILAT)

Pengaturan pabrik: **1/15**

- ▶ Dalam menu utama, pilih **Auto ISO Settings**
- ▶ Pilih **Shutter Speed Limit (Flash)**
- ▶ Pilih nilai yang diinginkan
(**Auto**, **1/250**, **1/125**, **1/60**, **1/30**, **1/15**, **1/8**, **1/4**, **1/2**)

PENGATURAN ISO DINAMIS

Roda ibu jari dan roda pengaturan depan dapat dikonfigurasi untuk memungkinkan pengaturan ISO manual secara waktu nyata. Saat memutar roda pengaturan, pengaturan akan menampilkan satu per satu semua nilai yang tersedia dalam menu **ISO** (termasuk **Auto ISO**).

FLOATING ISO

Fungsi ini melengkapi Auto ISO. Dengan banyak lensa zoom, intensitas cahaya berubah seiring perubahan jarak titik fokus. Dalam situasi ini, Floating ISO menyesuaikan sensitivitas dalam gradasi halus sekaligus memastikan bahwa pengaturan nilai apertur dan kecepatan rana yang dipilih tetap konstan dalam mode pencahayaan otomatis (semi-otomatis). Dengan demikian, terutama untuk perekaman video, lonjakan kecerahan yang terlihat dapat dihindari.

Pengaturan pabrik: **On**

- ▶ Dalam menu utama, pilih **Floating ISO**
- ▶ Pilih **On**

Catatan

- **Floating ISO** hanya dapat berfungsi jika pengaturan ISO awal memungkinkan kebebasan untuk perubahan, yaitu pengaturan ISO tertinggi/terendah belum digunakan. Jika demikian, simbol peringatan **Floating ISO** ditampilkan.

KESEIMBANGAN PUTIH

Pada fotografi digital, keseimbangan putih memastikan reproduksi warna yang netral pada setiap cahaya. Hal ini karena sebelumnya kamera telah ditentukan untuk membuat warna terang tertentu sebagai warna putih.

Untuk itu, empat opsi tersedia:

- kontrol otomatis
- pengaturan awal permanen
- pengaturan manual melalui pengukuran
- pengaturan suhu warna secara langsung

Pengaturan pabrik: **Auto**

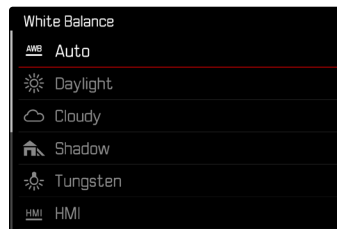



KONTROL OTOMATIS/PENGATURAN TETAP

- **Auto**: untuk kontrol otomatis yang memberikan hasil alami di sebagian besar situasi
- Enam preset tetap yang berbeda untuk sumber cahaya paling umum:

Daylight	Untuk pengambilan gambar di luar ruangan di bawah sinar matahari
Cloudy	Untuk pengambilan gambar di luar ruangan saat langit berawan
Shadow	Untuk pengambilan gambar di luar ruangan dengan subjek utama dalam bayangan
Tungsten	Untuk pengambilan gambar dalam ruangan dengan cahaya (dominan) lampu pijar
HMI	Untuk pengambilan gambar dalam ruangan dengan cahaya (dominan) lampu HID
Fluorescent (warm)	Untuk pengambilan gambar dalam ruangan dengan cahaya (dominan) lampu fluoresen berwarna cahaya lebih hangat
Fluorescent (cool)	Untuk pengambilan gambar dalam ruangan dengan cahaya (dominan) lampu fluoresen berwarna cahaya lebih dingin
Flash	Untuk pengambilan gambar dengan unit lampu kilat

- ▶ Dalam menu utama, pilih **White Balance**
- ▶ Pilih pengaturan yang diinginkan

PENGATURAN MANUAL DENGAN PENGUKURAN

(**Gray card** / **Graycard Live View**)

Opsi **Gray card** sangat tepat untuk subjek yang berisi area abu-abu netral atau putih murni yang dapat dengan jelas diidentifikasi. Jika tidak demikian, atau pengukuran harus didasarkan pada detail yang tidak berada di bagian tengah, **Graycard Live View** akan lebih cocok.

Catatan

- Nilai yang ditetapkan dengan cara ini tetap disimpan (yaitu akan digunakan untuk semua gambar berikutnya) hingga pengukuran baru dilakukan atau pengaturan keseimbangan putih lainnya dipilih.

GRAYCARD

Opsi pengukuran ini menangkap semua nuansa warna dalam bidang pengukuran dan menghitung nilai abu-abu rata-rata.

- ▶ Dalam menu utama, pilih **White Balance**
- ▶ Pilih **Gray card**
 - Pada monitor ditampilkan:
 - Gambar berdasarkan keseimbangan putih otomatis
 - Bingkai di tengah gambar

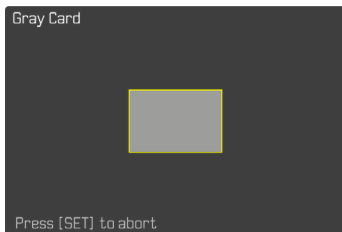

- ▶ Sejajarkan bidang pengukuran dengan area abu-abu putih atau netral
 - Gambar monitor berubah secara dinamis mengikuti area referensi dalam bingkai.

Untuk melakukan pengukuran

- ▶ Ambil gambar
atau

- ▶ Tekan joystick/roda ibu jari
 - Pengukuran dilakukan.

Untuk membatalkan pengukuran

- ▶ Tekan tombol **FN**

GRAYCARD LIVE VIEW

Opsi pengukuran ini hanya menangkap nuansa warna yang sesuai untuk bidang pengukuran dan menghitung nilai abu-abu.

- ▶ Dalam menu utama, pilih **White Balance**
- ▶ Pilih **Graycard Live View**
 - Pada monitor ditampilkan:
 - Gambar berdasarkan keseimbangan putih otomatis
 - Tanda bidik di tengah gambar

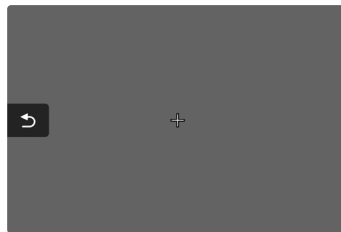

- ▶ Sejajarkan bidang pengukuran dengan area abu-abu putih atau netral

Untuk menggeser bidang pengukuran

- ▶ Tekan joystick ke arah yang diinginkan

Untuk melakukan pengukuran

- ▶ Ambil gambar
atau
- ▶ Tekan joystick/roda ibu jari
 - Pengukuran dilakukan.

Untuk membatalkan pengukuran

- ▶ Tekan tombol **FN**



PENGATURAN SUHU WARNA SECARA LANGSUNG

Nilai antara 2000 hingga 11500 K (Kelvin) dapat langsung diatur. Hal ini memberikan jangkauan luas, yang mencakup sebagian besar suhu warna yang dapat muncul pada praktiknya dan di dalam rentangnya, reproduksi warna dapat disesuaikan secara sangat mendetail dengan warna cahaya yang ada dan/atau preferensi pribadi.

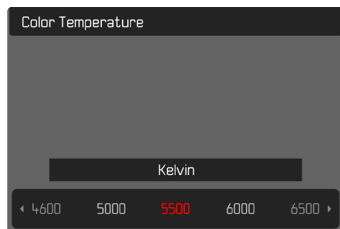

- ▶ Dalam menu utama, pilih **White Balance**
- ▶ Pilih **Color Temperature**
- ▶ Pilih nilai yang diinginkan

PENCAHAYAAN

Pengaturan pencahayaan dilakukan secara dinamis dengan kedua roda pengaturan. Pada dasarnya, roda ibu jari mengontrol aperture dan roda pengaturan depan mengontrol kecepatan rana. Untuk pengaturan pencahayaan semi-otomatis, roda pengaturan "bebas" menyediakan akses cepat ke koreksi pencahayaan. Alokasi fungsi dapat disesuaikan, lihat halaman 72.

Pengaturan pencahayaan dapat dengan cepat dilakukan melalui layar status.

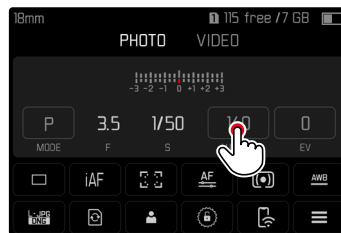

- ▶ Tekan singkat bidang pengoperasian yang diinginkan
 - Bidang pengoperasian yang aktif akan disorot dalam warna merah.
 - Rentang pengaturan muncul, dan bukan keseimbangan cahaya. Sebuah titik akan menandai pengaturan saat ini. Di atas titik tersebut, pengaturan saat ini akan ditampilkan.

- ▶ Tekan singkat posisi yang diinginkan pada rentang pengaturan atau tarik titik ke posisi yang diinginkan

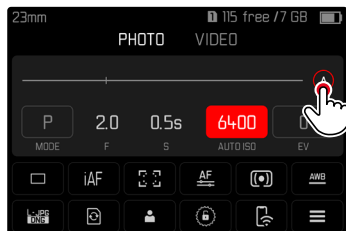
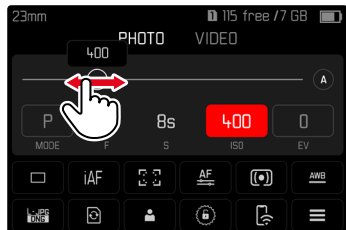

JENIS RANA

Leica SL2 memiliki rana mekanis dan juga fungsi rana elektronik. Rana elektronik memperluas jangkauan rana yang tersedia dan beroperasi sangat senyap, yang merupakan hal penting di beberapa lingkungan kerja.

Pengaturan pabrik: **Hybrid**

- ▶ Dalam menu utama, pilih **Shutter Type**
- ▶ Pilih pengaturan yang diinginkan (**Mechanical**, **Electronic**, **Hybrid**)

Mechanical	Hanya rana mekanis yang digunakan. Kisaran kerja: 30 menit hingga 1/8000 detik
Electronic	Hanya fungsi rana elektronik yang digunakan. Kisaran kerja: 60 detik - 1/40000 detik.
Hybrid	Jika diperlukan kecepatan rana yang lebih tinggi daripada yang mungkin dengan rana mekanis, fungsi rana elektronik akan diaktifkan. Kisaran kerja: 30 menit hingga 1/8000 detik + 1/8000 detik hingga 1/40000 detik

PENGGUNAAN

Rana mekanis akan memberikan umpan balik suara melalui bunyi rana yang biasa. Rana mekanis sangat cocok untuk pencahayaan lama dan mengambil gambar subjek bergerak.

Fungsi rana elektronik memungkinkan pengambilan gambar dengan apertur terbuka bahkan dalam cahaya terang berkat kecepatan rana yang sangat tinggi. Fungsi ini kurang cocok untuk subjek bergerak karena efek "rolling shutter" yang ditimbulkan.





Catatan

- Pengambilan gambar dengan lampu kilat tidak dapat dilakukan dengan fungsi rana elektronik.
- Dalam pencahayaan LED dan lampu neon, fungsi rana elektronik bersama dengan kecepatan rana yang tinggi dapat menghasilkan garis-garis pada gambar.

METODE PENGUKURAN PENCAHAYAAN

Metode pengukuran pencahayaan berikut dapat dipilih.

Pengaturan pabrik: **Multi-Field**

-  Spot
-  Center-Weighted
-  Highlight-Weighted
-  Multi-Field

- ▶ Dalam menu utama, pilih **Exposure Metering**
- ▶ Pilih metode pengukuran yang diinginkan (**Spot**, **Center-Weighted**, **Highlight-Weighted**, **Multi-Field**)
 - Metode pengukuran yang diatur ditampilkan di baris atas gambar monitor.

Dalam pengukuran spot, bidang pengukuran dapat dipindahkan:

- ▶ Tekan joystick ke arah yang diinginkan

Catatan

- Informasi pencahayaan (nilai ISO, apertur, kecepatan rana, dan keseimbangan cahaya dengan skala koreksi pencahayaan) membantu menentukan pengaturan yang diperlukan untuk pencahayaan yang tepat.
- Indikator paling penting (nilai ISO, apertur, dan kecepatan rana) juga muncul di tampilan atas.

SPOT

Metode pengukuran ini hanya terfokus pada area kecil di bagian tengah gambar. Melalui kombinasi metode pengukuran pencahayaan **Spot** dengan metode pengukuran AF **Spot**, **Field**, dan **Zone**, penggabungan bidang pengukuran dilakukan. Pengukuran pencahayaan kemudian akan dilakukan pada titik yang ditentukan oleh bidang pengukuran AF, meskipun bidang ini dipindahkan.

CENTER-WEIGHTED





Metode ini memperhitungkan seluruh bidang pandang. Namun, bagian subjek yang diambil di tengah akan lebih menentukan penghitungan nilai pencahayaan daripada area tepi.

MULTI-FIELD

Metode pengukuran ini didasarkan pada pengumpulan beberapa nilai terukur. Nilai terukur dihitung dalam algoritme sesuai dengan situasinya dan menghasilkan nilai pencahayaan yang disesuaikan dengan reproduksi gambar yang tepat dari subjek utama yang diperkirakan.

HIGHLIGHT-WEIGHTED

Metode ini memperhitungkan seluruh bidang pandang. Namun, nilai pencahayaan akan disesuaikan dengan bagian subjek yang terang di atas rata-rata. Cara ini akan membantu menghindari kelebihan pencahayaan pada bagian subjek yang terang tanpa harus mengukurnya secara langsung. Metode pengukuran ini sangat cocok untuk subjek yang memiliki pencahayaan yang jauh lebih kuat dari bagian lainnya pada gambar (misalnya orang yang diterangi lampu sorot) atau subjek yang di atas rata-rata mudah memantulkan cahaya (misalnya pakaian putih).

Multi-Field	Highlight-Weighted
	
	
	



MODE PENCAHAYAAN

Untuk penyesuaian yang optimal pada subjek atau komposisi gambar yang diinginkan, tersedia empat mode:

- Program otomatis (**P**)
- Prioritas apertur (**A**)
- Prioritas rana (**S**)
- Pengaturan manual (**M**)

MEMILIH MODE

Melalui roda ibu jari

- ▶ Tekan roda ibu jari
 - Mode saat ini muncul di tampilan atas. Mode saat ini disorot dengan warna merah di monitor.
- ▶ Putar roda ibu jari untuk memilih mode yang diinginkan
 - Di tampilan atas dan di monitor, indikator mode akan berubah. Mode dapat diakses dengan memutar ke kedua arah.
 - Sekitar 2 detik setelah putaran terakhir roda ibu jari, mode yang dipilih diterapkan secara otomatis.



Untuk segera menerapkan mode yang dipilih

- ▶ Tekan joystick/roda ibu jari atau
- ▶ Tekan singkat tombol rana

Melalui layar status

- ▶ Tekan singkat bidang pengoperasian

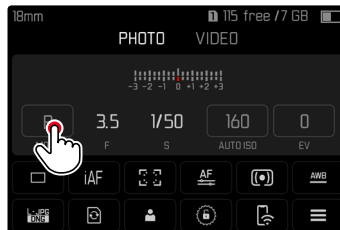

- ▶ Sentuh singkat mode pencahayaan yang diinginkan

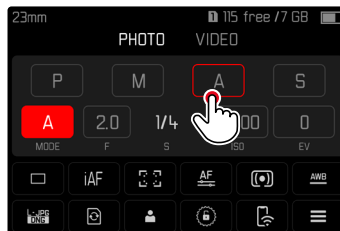

Catatan

- Saat menggunakan lensa dengan ring apertur (misalnya lensa Leica M), hanya tersedia mode pencahayaan **A** (prioritas apertur) dan **M** (pengaturan manual). Nilai apertur dalam kasus tersebut adalah **F0.0**.

PENGATURAN PENCAHAYAAN OTOMATIS PENUH - P

MODE PROGRAM OTOMATIS – P

Program otomatis memberikan pengambilan foto yang sepenuhnya otomatis dan cepat. Pencahayaan dapat dikontrol dengan pengaturan otomatis kecepatan rana dan apertur.

- ▶ Pilih mode **P** (lihat halaman 136)
 - ▶ Tekan singkat tombol rana dan tahan
 - Informasi pencahayaan ditampilkan di tepi bawah layar. Hal ini berisi pasangan nilai yang diatur secara otomatis dari pengaturan apertur dan kecepatan rana.
 - Semua indikator yang terlihat lainnya di panel informasi disembunyikan.
 - ▶ Ambil gambar
- atau
- ▶ Sesuaikan pasangan nilai yang secara otomatis diatur (Shift program)

MENGUBAH KOMBINASI KECEPATAN RANA-APERTUR STANDAR (SHIFT)

Perubahan nilai standar dengan fungsi shift memungkinkan penggabungan antara kepastian dan kecepatan kontrol pencahayaan yang sepenuhnya otomatis dengan kemampuan untuk setiap saat menyesuaikan kombinasi kecepatan rana/apertur yang dipilih oleh kamera menurut preferensi Anda. Pencahayaan total, yakni kecerahan gambar tetap tidak berubah. Kecepatan rana yang lebih cepat cocok misalnya untuk gambar olahraga, sedangkan kecepatan rana yang lebih lambat menghadirkan kedalaman ketajaman yang lebih besar, misalnya untuk gambar lanskap.

- ▶ Putar roda ibu jari ke kiri/kanan (kanan = kedalaman bidang lebih besar dengan kecepatan rana lebih rendah, kiri = kecepatan rana lebih tinggi dengan kedalaman bidang lebih kecil)
 - Pasangan nilai yang diubah ditandai dengan bintang di sebelah **P**. Di tampilan atas, penanda ditunjukkan dengan berubahnya **P** menjadi **Ps**.

Catatan

- Untuk memastikan pencahayaan yang sesuai, kisaran pengaturan akan dibatasi.



PENGATURAN PENCAHAYAAN SEMI-OTOMATIS - A/S

MODE PRIORITAS APERTUR - A

Prioritas apertur akan mengontrol pencahayaan secara otomatis berdasarkan apertur yang sebelumnya dipilih secara manual. Oleh karena itu, prioritas rana sangat sesuai untuk pengambilan gambar, yakni kedalaman bidang menjadi unsur utama komposisi gambar.

Dengan menggunakan nilai apertur yang kecil, Anda dapat mengurangi area kedalaman bidang, misalnya untuk "menonjolkan" wajah yang digambarkan tajam pada potret di depan latar belakang yang tidak penting maupun mengganggu. Sebaliknya dengan nilai apertur yang lebih besar, Anda dapat meningkatkan area kedalaman bidang untuk menampilkan secara tajam latar depan hingga latar belakang dalam gambar lanskap.

- ▶ Pilih mode **A** (lihat halaman 136)
- ▶ Atur nilai apertur yang diinginkan
- ▶ Tekan singkat tombol rana dan tahan
 - Informasi pencahayaan ditampilkan di tepi bawah layar. Hal ini berisi pasangan nilai yang diatur secara otomatis dari pengaturan apertur dan kecepatan rana.
 - Semua indikator yang terlihat lainnya di panel informasi disembunyikan.
- ▶ Ambil gambar

Catatan

- Untuk kecepatan rana yang lambat lebih dari 2 detik, waktu pencahayaan yang tersisa pada tampilan akan dihitung mundur dalam hitungan detik setelah memicu rana.

MODE PRIORITAS RANA - S

Prioritas rana akan mengontrol pencahayaan secara otomatis berdasarkan kecepatan rana yang sebelumnya dipilih secara manual. Oleh karena itu, fitur ini sangat cocok untuk mengambil gambar subjek yang bergerak. Untuk subjek yang bergerak, ketajaman gerakan yang ditampilkan merupakan elemen yang menentukan dalam komposisi gambar.

Dengan kecepatan rana yang cepat, keburaman akibat gerakan yang tidak diinginkan misalnya dapat dihindari dan subjek dapat "di-freeze". Sebaliknya, menggunakan kecepatan rana yang lebih lambat, dinamika gerakan akan dipertegas dengan "efek buram" khusus.



- ▶ Pilih mode **S** (lihat halaman 136)
- ▶ Atur kecepatan rana yang diinginkan
- ▶ Tekan singkat tombol rana dan tahan
 - Informasi pencahayaan ditampilkan di tepi bawah layar. Hal ini berisi pasangan nilai yang diatur secara otomatis dari pengaturan apertur dan kecepatan rana.
 - Semua indikator yang terlihat lainnya di panel informasi disembunyikan.
- ▶ Ambil gambar

PENGATURAN PENCAHAYAAN MANUAL - M

Pengaturan manual kecepatan rana dan apertur membantu:

- untuk mencapai efek gambar khusus, yang hanya dapat dicapai dengan pencahayaan yang sangat spesifik
 - untuk memastikan pencahayaan yang benar-benar identik untuk beberapa pengambilan gambar dengan potongan gambar yang berbeda-beda
- ▶ Pilih mode **M** (lihat halaman 136)
 - ▶ Atur pencahayaan yang diinginkan
 - Kompensasi pencahayaan dilakukan menggunakan skala keseimbangan cahaya.
 - ▶ Tekan singkat tombol rana dan tahan
 - Informasi pencahayaan ditampilkan di tepi bawah layar.
 - Semua indikator yang terlihat lainnya di panel informasi disembunyikan.
 - ▶ Ambil gambar

Indikator keseimbangan cahaya:

	Pencahayaan yang tepat
	Kekurangan pencahayaan atau kelebihan pencahayaan sesuai tingkat yang ditampilkan
	Kekurangan pencahayaan atau kelebihan pencahayaan sebesar lebih dari 3 EV (Exposure Value = nilai pencahayaan)

Catatan

- Jika **P-A-S-M** dipilih di item menu **Exposure Preview**, gambar monitor menampilkan pratinjau pencahayaan (setelahnya pengukuran pencahayaan dilakukan, lihat halaman 141).

PENCAHAYAAN LAMA

KECEPATAN RANA TETAP

Dalam mode **S** dan **M**, Leica SL2 memungkinkan kecepatan rana hingga 30 menit. Untuk kecepatan rana yang lambat lebih dari 1 detik, waktu pencahayaan yang tersisa pada indikator akan dihitungkan mundur dalam hitungan detik setelah memicu rana.



FUNGSI B

Dengan pengaturan **Bulb** dan dalam mode **M**, rana akan tetap terbuka selama tombol rana terus ditekan (hingga maksimum 30 menit; tergantung pada pengaturan ISO).



- ▶ Pilih mode **M** (lihat halaman 136)
- ▶ Putar roda pengaturan depan searah jarum jam hingga kecepatan rana **B** muncul

Catatan

- Dengan penggunaan sensitivitas yang lebih tinggi, noise gambar akan terlihat terutama di area yang seragam dan gelap. Waktu pencahayaan yang lama dapat mengakibatkan noise gambar yang tinggi. Untuk mengurangi fenomena yang mengganggu ini, kamera ini akan melakukan "pengambilan gambar hitam" kedua (dengan rana tertutup) secara otomatis setelah pengambilan gambar dengan kecepatan rana yang lebih lambat dan nilai ISO yang tinggi. Noise yang diukur selama pengambilan gambar paralel ini kemudian "ditarik" secara komputasi dari set data pengambilan gambar sebenarnya. Dengan demikian, sebagai petunjuk akan muncul pesan **Noise reduction in progress** bersama data waktu yang sesuai. Penggandaan waktu "pencahayaan" ini harus dipertimbangkan dalam pencahayaan lama. Kamera tidak dinonaktifkan sementara.
- Kecepatan rana maksimal yang dapat dipilih akan bergantung pada, misalnya, pengaturan item menu **Shutter Type**, lihat halaman 133.

KONTROL PENCAHAYAAN

PRATINJAU PENCAHAYAAN

Selama tombol rana ditekan, kecerahan gambar monitor akan menunjukkan efek dari pengaturan pencahayaan yang dipilih. Hal ini memungkinkan penilaian dan pemeriksaan terhadap efek gambar yang muncul karena pengaturan cahaya masing-masing sebelum pengambilan gambar dilakukan. Hal ini berlaku, asalkan kecerahan subjek dan pencahayaan yang sesuai tidak terlalu rendah atau tinggi dari nilai kecerahan yang ditetapkan.

Fungsi ini dapat dinonaktifkan untuk pengaturan pencahayaan manual (**M**).

Pengaturan pabrik: **P-A-S-M**

- ▶ Dalam menu utama, pilih **Live View Settings**
- ▶ Pilih **Exposure Preview**
- ▶ Pilih **P-A-S** (hanya untuk mode program otomatis, prioritas aper- tur, dan prioritas rana) atau **P-A-S-M** (juga dengan pengaturan manual)

Catatan

- Terlepas dari pengaturan yang dijelaskan di atas, kecerahan gambar monitor dapat berbeda dari pengambilan gambar sebenarnya, tergantung pada kondisi pencahayaan yang ada. Khususnya untuk pencahayaan dalam jangka waktu lama pada subjek gelap, gambar monitor ditampilkan jauh lebih gelap dari pengambilan gambar dengan cahaya yang benar.
- Pratinjau pencahayaan juga muncul jika pengukuran pencahayaan dilakukan dengan elemen pengoperasian lain (misalnya dengan joystick jika ditetapkan dengan **AE-L**).

PENYIMPANAN NILAI PENGUKURAN

Sering kali karena alasan artistik, bagian penting subjek harus disusun di luar bagian tengah gambar, dan terkadang bagian penting subjek ini terang atau gelap di atas rata-rata. Pengukuran fokus berbobot tengah dan pengukuran titik pada dasarnya mendeteksi bagian pada tengah gambar dan dikalibrasikan ke nilai skala abu-abu rata-rata.

Dalam kasus tersebut, penyimpanan nilai pengukuran dapat mengukur subjek utama terlebih dulu dan setiap pengaturan dipertahankan selama jangka waktu tertentu hingga potongan gambar akhir ditentukan. Saat menggunakan mode fokus otomatis, hal yang sama berlaku untuk pemfokusan (AF-L).

Biasanya kedua penyimpanan (pemfokusan dan pencahayaan) dibuat secara bersamaan dengan tombol rana. Namun, fungsi memori juga dapat dibagi antara tombol rana dan joystick, atau keduanya dapat dijalankan menggunakan joystick. Fungsi mencakup pengaturan dan penyimpanan.



AE-L (AUTO EXPOSURE LOCK)

Kamera menyimpan nilai pencahayaan. Terlepas dari pencahayaan-nya, dengan demikian pemfokusan dapat diatur ke objek lain.

AF-L (AUTO FOCUS LOCK)

Kamera menyimpan pengaturan jarak. Dengan cara ini, potongan gambar dapat diubah dengan lebih mudah saat menggunakan pengaturan jarak tetap.

AE-L/AF-L

Dengan opsi ini, kamera mengingat nilai pencahayaan dan pengaturan jarak ketika joystick ditekan.

Catatan

- Penyimpanan nilai pengukuran bersama dengan pengukuran beberapa bidang tidak dapat digunakan, karena pencatatan yang diarahkan dalam satu subjek tidak dapat dilakukan.
- Mengubah pengaturan celah diafragma untuk penyimpanan nilai pengukuran tidak memerlukan penyesuaian kecepatan rana, karena akan menyebabkan kesalahan pencahayaan.

PENYIMPANAN NILAI PENGUKURAN DALAM MODE AF

Jika joystick ditekan, fungsi pengukuran menurut setiap pengaturan akan tersusun sebagai berikut:

Pengaturan menu	Joystick	Tombol rana
AF-L + AE-L	Pencahayaan dan ketajaman	Tidak ada fungsi
AF-L	Ketajaman	Pencahayaan
AE-L	Pencahayaan	Ketajaman

Jika joystick tidak ditekan, kedua nilai pengukuran akan disimpan dengan mengoperasikan tombol rana.

Melalui tombol rana

- ▶ Bidik bagian subjek yang penting atau sebagai gantinya detail yang sebanding
- ▶ Tekan singkat tombol rana dan tahan
 - Pengukuran dan penyimpanan akan dilakukan.
- ▶ Ketika masih menekan tombol rana, geser kamera ke bagian gambar terakhir
- ▶ Ambil gambar

Melalui joystick

- ▶ Dalam menu utama, pilih **Customize Control**
- ▶ Pilih **Joystick**
- ▶ Pilih **AF Mode**
- ▶ Pilih pengaturan yang diinginkan
- ▶ Tekan joystick dan tahan
 - Pengukuran dan penyimpanan akan dilakukan.
- ▶ Jika perlu, lakukan penyimpanan nilai pengukuran lainnya dengan tombol rana
- ▶ Tentukan potongan gambar akhir
- ▶ Ambil gambar

PENYIMPANAN NILAI PENGUKURAN DALAM MODE MF

Dalam mode MF, penyimpanan nilai pengukuran dengan tombol rana hanya mencakup pencahayaan. Namun, fungsi ini juga dapat dialokasikan ke joystick.

Apa pun pengaturannya, penyimpanan pencahayaan dengan tombol rana akan dilakukan jika joystick tidak ditekan.

Melalui tombol rana

- ▶ Bidik bagian subjek yang penting atau sebagai gantinya detail yang sebanding
- ▶ Tekan singkat tombol rana dan tahan
 - Pengukuran dan penyimpanan akan dilakukan.
- ▶ Tentukan potongan gambar akhir
- ▶ Ambil gambar

Melalui joystick

- ▶ Dalam menu utama, pilih **Customize Control**
- ▶ Pilih **Joystick**
- ▶ Pilih **MF Mode**
- ▶ Pilih **AE-L**
- ▶ Tekan joystick dan tahan
 - Pengukuran dan penyimpanan akan dilakukan.
- ▶ Tentukan potongan gambar akhir
- ▶ Ambil gambar

KOMPENSASI PENCAHAYAAN

Pengukur pencahayaan dikalibrasi ke nilai abu-abu rata-rata yang kecerahannya sesuai dengan subjek normal, yaitu subjek fotografi rata-rata. Detail subjek yang sesuai tidak memenuhi persyaratan ini, maka dapat dibuat untuk kompensasi pencahayaan yang tepat.

Tertutama untuk beberapa pengambilan gambar berturut-turut, misalnya jika karena alasan tertentu, pencahayaan yang tepat atau luas diinginkan untuk suatu rangkaian pengambilan gambar, maka kompensasi pencahayaan memiliki fungsi yang sangat bermanfaat: kompensasi pencahayaan diatur sekali, dan berbeda dengan penyimpanan nilai pengukuran, kompensasi pencahayaan akan berlaku hingga diatur ulang.

Nilai koreksi pencahayaan dapat diatur dalam kisaran ± 3 EV (EV: Exposure Value = nilai pencahayaan). Nilai yang tersedia tergantung pada pengaturan global **EV Increment** (lihat halaman 103).

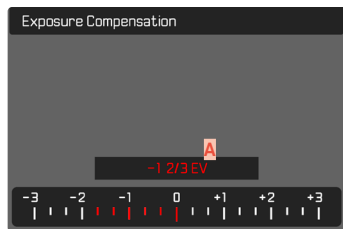

A Nilai kompensasi yang diatur (tanda pada 0 = nonaktif)

Melalui kontrol roda ibu jari

Dalam tiga mode pencahayaan otomatis (semi-otomatis), fungsi ini dialokasikan ke salah satu roda pengaturan, sehingga dapat diakses dengan cepat (lihat halaman 72).

Melalui kontrol menu

- ▶ Dalam menu utama, pilih **Exposure Compensation**
 - Pada monitor ditampilkan skala sebagai submenu.
- ▶ Tetapkan nilai yang diinginkan pada skala
 - Nilai yang ditetapkan akan ditampilkan pada skala.
 - Selama pengaturan, Anda dapat mengamati efeknya di gambar monitor yang menjadi lebih gelap atau lebih terang.

Catatan

- Untuk kompensasi yang diatur, tergantung pada nilai yang diberikan di awal: nilai kompensasi ini akan tetap efektif, hingga diatur ulang secara manual ke **0**, yaitu jika kamera dihidupkan atau dimatikan kembali.
- Kompensasi pencahayaan yang diatur ditampilkan dengan tanda pada skala kompensasi pencahayaan di baris bawah.
- Perubahan pengaturan **EV Increment** (lihat halaman 103) akan membatalkan koreksi yang diatur, yaitu akan secara otomatis diatur ulang ke **0**.

PEMERIKSAAN KEDALAMAN BIDANG

Fungsi ini mensimulasikan efek dari pengaturan apertur dan kecepatan rana saat ini. Dengan fungsi ini, pencahayaan dan kedalaman bidang foto dapat dinilai sebelum mengambil gambar. Fungsi ini beroperasi seperti tombol stop-down.

- ▶ Alokasikan fungsi **Exposure/DOF Simulation** ke tombol fungsi
- ▶ Tekan tombol fungsi
 - Tampilan berubah secara siklis melalui beberapa opsi tampilan.

Saat informasi pencahayaan terlihat, pratinjau kedalaman bidang atau pencahayaan yang aktif akan ditunjukkan oleh simbol mata berwarna hijau  di sebelah nilai apertur dan kecepatan rana. Selain itu, simbol satuan yang sesuai akan berwarna hijau.



MODE PENGAMBILAN GAMBAR

PENGAMBILAN GAMBAR RANGKAIAN

Berdasarkan pengaturan pabrik, kamera diatur ke pengambilan gambar tunggal (**Single**). Rangkaian pengambilan gambar juga dapat dibuat, misalnya untuk mengambil gambar urutan gerakan dalam beberapa tahap.

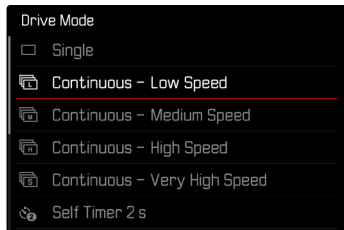

- ▶ Dalam menu utama, pilih **Drive Mode**
- ▶ Pilih pengaturan yang diinginkan (**Continuous - Low Speed**, **Continuous - Medium Speed**, **Continuous - High Speed**, **Continuous - Very High Speed**)

Setelah pengaturan, pengambilan gambar rangkaian akan dilakukan selama tombol rana sepenuhnya ditekan (dan kapasitas kartu memori mencukupi).

Catatan

- Sebaiknya nonaktifkan mode peninjauan pratinjau (**Auto Review**) saat menggunakan fungsi ini.
- Frekuensi pengambilan gambar yang dilakukan mengikuti pengaturan default (**ISO 200**, format JPG **L-JPG**). Dengan pengaturan lain atau berdasarkan pada konten gambar, pengaturan **White Balance** dan kartu memori yang digunakan dapat membuat frekuensi tersebut berbeda.

- Terlepas dari berapa banyak pengambilan gambar yang dilakukan dalam satu rangkaian, dalam kedua mode pemutaran pertama-tama akan ditampilkan gambar rangkaian terakhir atau gambar rangkaian yang terakhir disimpan di kartu jika proses penyimpanan masih berlangsung.
- Pengambilan gambar berurutan tidak dapat dilakukan saat menggunakan lampu kilat. Jika fungsi lampu kilat diaktifkan, hanya satu gambar yang akan diambil.
- Pengambilan gambar rangkaian tidak memungkinkan kombinasi dengan timer otomatis.
- Memori buffer kamera hanya memungkinkan jumlah gambar terbatas untuk diambil dalam rangkaian pada frekuensi yang dipilih. Bila kapasitas buffer mencapai batas, frekuensi akan berkurang. Hal ini disebabkan karena waktu yang diperlukan untuk mengirim data dari memori cadangan ke kartu. Jumlah gambar yang tersisa akan ditampilkan di kanan bawah.
- **Continuous - Low Speed / Continuous - Medium Speed**: Dengan mode **AFs**, **AFc**, dan **MF**, pengaturan pencahayaan dan keseimbangan putih ditentukan masing-masing untuk setiap satu pengambilan gambar. Dengan mode **AFs** dan **AFc**, pengaturan ketajaman juga ditentukan.
- **Continuous - High Speed / Continuous - Very High Speed**: Dengan mode **AFs**, **AFc** dan **MF**, pengaturan pencahayaan, pemfokusan, dan keseimbangan putih yang ditentukan untuk pengambilan gambar pertama akan digunakan untuk semua pengambilan gambar berikutnya.

PENGAMBILAN GAMBAR INTERVAL

Dengan kamera ini, Anda dapat mengambil gambar urutan gerakan selama jangka waktu yang lebih lama secara otomatis dalam bentuk pengambilan gambar interval. Anda dapat mengatur jumlah pengambilan gambar, interval di antara pengambilan gambar, dan waktu mulai rangkaian.

Saat melakukan pengaturan pencahayaan dan pemfokusan, perlu diingat bahwa kondisi dapat berubah selama prosesnya.

MENETAPKAN JUMLAH PENGAMBILAN GAMBAR

- ▶ Dalam menu utama, pilih **Drive Mode**
- ▶ Pilih **Interval Shooting**
- ▶ Pilih **Number of Frames**
- ▶ Masukkan nilai yang diinginkan

MENETAPKAN INTERVAL DI ANTARA BEBERAPA PENGAMBILAN GAMBAR

- ▶ Dalam menu utama, pilih **Drive Mode**
- ▶ Pilih **Interval Shooting**
- ▶ Pilih **Interval**
- ▶ Masukkan nilai yang diinginkan

MENETAPKAN WAKTU TUNDA

- ▶ Dalam menu utama, pilih **Drive Mode**
- ▶ Pilih **Interval Shooting**
- ▶ Pilih **Countdown**
- ▶ Masukkan nilai yang diinginkan

Untuk memulai

- ▶ Tekan tombol rana
 - Sudut kanan atas gambar menunjukkan waktu yang tersisa hingga pengambilan gambar berikutnya beserta nomornya.



- Di antara pengambilan gambar, kamera secara otomatis mati. Dengan menekan singkat tombol rana, kamera kembali aktif.

Untuk membatalkan rangkaian pengambilan gambar yang sedang berjalan

- ▶ Tekan joystick
 - Menu kecil akan muncul.
- ▶ Pilih **End**

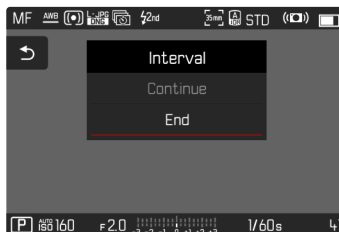



Catatan

- Penggunaan fokus otomatis selama pengambilan gambar interval dapat menyebabkan subjek yang sama tidak difokuskan pada semua pengambilan gambar.
- Pengambilan gambar interval selama periode waktu yang lama di tempat yang dingin atau di tempat dengan suhu dan kelembapan tinggi dapat menyebabkan gangguan fungsi.
- Pengambilan gambar interval dihentikan atau dibatalkan dalam situasi berikut:
 - daya baterai habis
 - kamera dimatikanOleh karena itu, sebaiknya pastikan baterai terisi daya secara memadai.
- Jika pengambilan gambar interval dihentikan atau dibatalkan, Anda dapat melanjutkannya dengan mematikan kamera, mengganti baterai atau kartu memori, dan kemudian menghidupkan kembali kamera. Layar permintaan yang sesuai muncul jika kamera dimatikan dan dihidupkan lagi dengan fungsi **Interval Shooting** diaktifkan.
- Fungsi interval tetap aktif setelah rangkaian selesai dan setelah kamera dimatikan dan dihidupkan hingga jenis pengambilan gambar lainnya (Drive Mode) diatur.
- Fungsi interval tidak berarti bahwa kamera cocok digunakan sebagai perangkat pemantauan.
- Terlepas dari berapa banyak pengambilan gambar yang dilakukan dalam satu rangkaian, dalam kedua mode peninjauan pertama-tama akan ditampilkan gambar rangkaian terakhir atau gambar rangkaian yang terakhir disimpan di kartu jika proses penyimpanan masih berlangsung.
- Dalam mode pemutaran, gambar dari rangkaian interval akan ditandai dengan

- Dalam keadaan tertentu, kamera mungkin tidak dapat mengambil gambar yang baik. Ini terjadi, misalnya, jika pemfokusan tidak berhasil. Dalam hal ini, tidak ada gambar yang dibuat dan rangkaian berlanjut pada interval berikutnya. Dalam tampilan muncul petunjuk **Some Frames are dropped.**

RANGKAIAN PENCAHAYAAN

Banyak subjek menarik yang sangat kontras dan menunjukkan area yang sangat terang dan juga area yang sangat gelap. Efek gambar mungkin berbeda-beda, tergantung pada bagian pencahayaan yang Anda sesuaikan. Dalam kasus tersebut, beberapa alternatif dapat dibuat dengan pencahayaan yang bertahap dan kecepatan rana yang berbeda-beda menggunakan mode prioritas apertur dengan rangkaian pencahayaan otomatis. Dalam penyambungan, Anda dapat memilih pengambilan gambar yang sesuai untuk penggunaan selanjutnya, atau menggunakan perangkat lunak pengeditan gambar yang sesuai untuk menghasilkan gambar dari penyambungan tersebut, terutama dengan rentang kontras yang sangat tinggi (HDR).

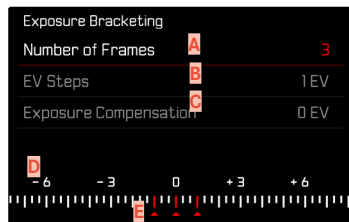

- A** Jumlah pengambilan gambar
- B** Perbedaan pencahayaan di antara gambar
- C** Pengaturan kompensasi pencahayaan
- D** Skala nilai cahaya
- E** Nilai pencahayaan gambar yang ditunjukkan dengan warna merah
(Jika dalam waktu yang sama koreksi pencahayaan diatur, skala digeser sebesar nilai yang sesuai.)

Jumlah pengambilan gambar dapat dipilih (3 atau 5 pengambilan gambar). Perbedaan pencahayaan di antara gambar yang dapat diatur di bagian **EV Steps** adalah hingga 3 EV. Nilai yang tersedia tergantung pada pengaturan global **EV Increment** (lihat halaman 103).

- ▶ Dalam menu utama, pilih **Drive Mode**
- ▶ Pilih **Exposure Bracketing**
- ▶ Dalam submenu di bagian **Number of Frames**, pilih jumlah pengambilan jumlah pengambilan gambar yang diinginkan
- ▶ Dalam submenu di bagian **EV Steps**, pilih tahapan pencahayaan yang diinginkan
- ▶ Di submenu, di bagian **Exposure Compensation**, pilih nilai kompensasi pencahayaan yang diinginkan
 - Nilai pencahayaan yang ditandai mengubah posisi menurut pengaturan masing-masing. Jika dilakukan kompensasi pencahayaan, skala juga akan bergeser.
 - Nilai kompensasi eksposur yang dipilih tergantung pada keseluruhan rangkaian pengambilan gambar.
- ▶ Ambil gambar

Catatan

- Jika rangkaian pencahayaan diatur, ini akan ditampilkan pada monitor dengan . Selama pengambilan gambar, Anda dapat mengamati efeknya di gambar monitor yang menjadi lebih gelap atau lebih terang.
- Tergantung pada mode pencahayaan, tahapan pencahayaan dihasilkan dengan mengubah kecepatan rana dan/atau apertur:
 - Kecepatan rana (**A/M**)
 - Apertur (**S**)
 - Kecepatan rana dan apertur (**P**)
- Berikut adalah urutan pengambilan gambar: pencahayaan yang benar / kekurangan pencahayaan / kelebihan pencahayaan.
- Tergantung pada kombinasi kecepatan rana/apertur yang tersedia, rentang pengoperasian rangkaian pencahayaan otomatis mungkin terbatas.
- Untuk kontrol otomatis sensitivitas ISO, sensitivitas yang ditetapkan oleh kamera secara otomatis untuk pengambilan gambar tanpa koreksi juga digunakan untuk semua pengambilan gambar lainnya, yaitu nilai ISO selama satu rangkaian tidak akan berubah. Hal ini dapat menyebabkan kecepatan rana paling lambat yang ditentukan dalam **Shutter Speed Limit** terlampaui.
- Tergantung pada kecepatan rana awal, rentang kerja rangkaian pencahayaan otomatis dapat terbatas. Terlepas dari kondisi di atas, jumlah pengambilan gambar yang ditetapkan akan selalu terpenuhi. Sebagai akibatnya, beberapa pengambilan gambar dari suatu rangkaian dapat memiliki pencahayaan yang sama.
- Fungsi tetap aktif hingga fungsi lain dipilih dalam submenu **Drive Mode**. Jika tidak ada fungsi lain yang dipilih, rangkaian pencahayaan selanjutnya dibuat setiap kali Anda menekan tombol rana.

MULTI-SHOT

Dengan metode multi-shot, hingga 8 gambar individual akan diambil dengan offset yang sangat kecil. Untuk melakukannya, sensor sedikit digerakkan di antara setiap pengambilan gambar (dengan lebar kurang dari satu piksel). Setiap gambar kemudian digabungkan menjadi satu gambar dengan resolusi sangat tinggi (187 MP) dan satu gambar DNG berukuran normal juga disimpan.

Pengambilan gambar multi-shot sensitif terhadap guncangan kamera. Oleh karena itu, sebaiknya pasang kamera pada tripod.

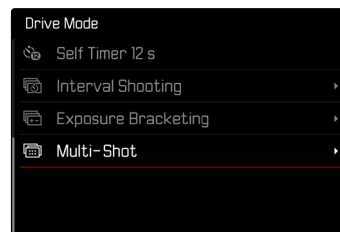

- ▶ Dalam menu utama, pilih **Drive Mode**
- ▶ Pilih **Multi-Shot**

MENETAPKAN WAKTU TUNDA

Pengaturan pabrik: 2 s

- ▶ Dalam menu utama, pilih **Drive Mode**
- ▶ Pilih **Multi-Shot**
- ▶ Pilih **Self-timer**
- ▶ Pilih pengaturan yang diinginkan (Off, 2 s, 12 s)

KOREKSI ARTEFAK GERAKAN

Karena beberapa gambar diambil satu demi satu, gerakan dalam gambar dapat menyebabkan bayangan. Berdasarkan pengaturan pabrik, artefak ini secara otomatis dikoreksi. Namun, fungsi ini juga dapat dinonaktifkan untuk memperoleh performa yang lebih baik.

- Pengaturan pabrik: On
- ▶ Dalam menu utama, pilih **Drive Mode**
 - ▶ Pilih **Multi-Shot**
 - ▶ Pilih **Motion artefacts correction**
 - ▶ Pilih **On/Off**

Catatan

- Jika koreksi artefak gerakan gagal, pengambilan gambar multi-shot tidak akan dilakukan. Namun, gambar DNG "normal" dipertahankan.
- Penonaktifan koreksi artefak gerakan dapat semakin meningkatkan ketajaman gambar jika subjeknya benar-benar tidak bergerak.
- Fungsi ini tidak tersedia dengan lensa APS-C atau dengan beberapa lensa yang dipasang menggunakan adapter.
- Pembatasan berikut berlaku saat menggunakan **Multi-Shot**: waktu pencahayaan ≤ 1 detik, nilai apertur $\leq F16$, nilai ISO ≤ 3200 .
- Untuk pengambilan gambar multi-shot, fungsi rana elektronik selalu digunakan. Dengan pengaturan **Shutter Type** yang ditetapkan ke **Mechanical**, fungsi multi-shot tetap dinonaktifkan.
- Pengambilan gambar multi-shot tidak dapat dilakukan saat menggunakan lampu kilat.
- Jika fungsi multi-shot digunakan, file yang dihasilkan akan berukuran sangat besar. Oleh karena itu, ruang penyimpanan yang memadai harus tersedia di kartu memori.
- Jika sensor internal kamera mendeteksi gerakan, layar akan menampilkan pesan **Vibration detected. Please use a stable base for Multi-Shot.**

TIMER OTOMATIS

Timer otomatis memungkinkan pengambilan gambar dengan penundaan yang telah dipilih sebelumnya. Dalam kasus seperti ini, sebaiknya pasang kamera dengan kuat pada tripod.



- ▶ Dalam menu utama, pilih **Drive Mode**
- ▶ Pilih **Self-timer 2 s** / **Self-timer 12 s**
- ▶ Ambil gambar
 - Penghitungan mundur sisa waktu hingga pemicuan rana akan ditampilkan di monitor. LED timer otomatis yang berkedip pada bagian depan kamera menunjukkan waktu tunda yang berjalan. Led ini berkedip perlahan dalam 10 detik pertama, dan berkedip dengan cepat dalam 2 detik terakhir.
 - Selama waktu tunda timer otomatis berjalan, pengambilan gambar dapat dihentikan kapan saja dengan menekan singkat tombol rana, dan pengaturan akan dipertahankan.

Catatan

- Pertama-tama pengukuran pencahayaan dilakukan, dan jika mode fokus otomatis digunakan, pemfokusan dijalankan. Selanjutnya, waktu tunda akan dimulai.
- Fungsi timer otomatis hanya dapat digunakan untuk pengambilan gambar bingkai tunggal.
- Fungsi tetap aktif hingga fungsi lain dipilih dalam submenu **Drive Mode**.

MODE PENGAMBILAN GAMBAR KHUSUS

OVERLAY GAMBAR

Leica SL2 memungkinkan overlay transparan dari beberapa gambar yang sudah dibuat sebagai sarana untuk menyusun komposisi gambar. Hal ini memungkinkan untuk memfoto subjek pada interval yang lebih panjang dari posisi yang persis sama atau untuk menyelaraskan subjek yang berbeda-beda dengan cara yang persis sama dengan latar belakang yang sama dalam beberapa sesi. Gambar overlay transparan tidak terlihat dalam gambar yang selesai.

Contoh penggunaannya adalah pembuatan serangkaian gambar pohon selama periode waktu satu tahun penuh. Berkat penyalarsan yang tepat, gambar ini kemudian juga dapat digabungkan menjadi gambar selang waktu jika perlu.



TRANSPARANSI

Transparansi gambar overlay dapat disesuaikan tergantung pada kondisi pencahayaan, dll.

- ▶ Dalam menu utama, pilih **Image Overlay**
- ▶ Pilih **Transparency**
- ▶ Pilih **High/Low**

PILIHAN GAMBAR

Gambar apa pun dari kartu memori dapat dipilih untuk overlay gambar.

- ▶ Dalam menu utama, pilih **Image Overlay**
- ▶ Pilih **Choose Overlay Image**
 - Tampilan pilihan gambar muncul.



- Pada tampilan pilihan gambar, gambar selalu muncul dalam tampilan layar penuh. Tampilan ikhtisar tidak tersedia. Tampilan info dapat dibuka seperti biasa.

Catatan

- File yang tidak dibuat dengan kamera ini mungkin tidak dapat diputar dengan kamera ini. Hal ini juga berlaku untuk fungsi overlay.



Untuk menggulir gambar

- ▶ Tekan joystick ke kiri/ke kanan atau
- ▶ Putar roda ibu jari atau
- ▶ Geser ke kiri/kanan

Untuk memilih gambar

- ▶ Tekan joystick/roda ibu jari atau
- ▶ Pilih langsung elemen pengoperasian "Konfirmasi"

Untuk mengatur ulang fungsi saat kamera dimatikan

Pengaturan fungsi dapat diatur ulang saat kamera dimatikan.

- ▶ Dalam menu utama, pilih **Image Overlay**
- ▶ Pilih **Reset on Turn Off**
- ▶ Pilih **On/Off**
 - Dengan memilih **Off**, pilihan gambar serta pengaturan **Use Overlay Image** akan dipertahankan bahkan setelah kamera dimatikan.

MENGAKTIFKAN FUNGSI

- ▶ Dalam menu utama, pilih **Image Overlay**
- ▶ Pilih **Use Overlay Image**
- ▶ Pilih **On/Off**



FOTOGRAFI DENGAN LAMPU KILAT

Kamera menentukan daya lampu kilat yang diperlukan dengan memicu satu atau beberapa cahaya kilat pengukur sebelum pengambilan gambar yang sebenarnya. Segera setelahnya, selama pencahayaan, lampu kilat utama akan dipicu. Semua faktor yang mempengaruhi pencahayaan (seperti filter, pengaturan apertur, jarak ke subjek utama, lembar reflektif, dst.) secara otomatis akan diperhitungkan.

UNIT LAMPU KILAT YANG DAPAT DIGUNAKAN

Seluruh rentang fungsi yang dijelaskan dalam panduan ini, termasuk pengukuran lampu kilat TTL, hanya tersedia dengan unit lampu kilat sistem Leica seperti SF 40. Unit lampu kilat lainnya yang memiliki hanya satu kontak tengah positif dapat dengan aman dipicu melalui Leica SL2, tetapi tidak dapat dikontrol. Saat menggunakan unit lampu kilat lain, pengoperasian yang tepat tidak dapat dijamin.

Catatan

- Jika unit lampu kilat yang tidak dirancang khusus untuk kamera digunakan dan oleh karena itu tidak mengalihkan keseimbangan putih kamera secara otomatis, pengaturan **AWB** lampu kilat harus digunakan.

Penting

- Penggunaan unit lampu kilat yang tidak kompatibel dengan Leica SL2 pada kasus terburuk dapat menyebabkan kerusakan permanen pada kamera dan/atau unit lampu kilat.

Catatan

- Unit lampu kilat harus siap beroperasi. Jika tidak, mungkin akan terjadi kesalahan pencahayaan dan pesan kesalahan ditampilkan di kamera.
- Sistem lampu studio mungkin memiliki durasi penyalaan yang sangat lama. Karena itu, penggunaannya mungkin akan efektif, jika memilih kecepatan rana yang lebih lambat dari 1/180 detik. Hal yang sama juga berlaku untuk tombol rana lampu kilat yang dikontrol radio dengan "kilat eksternal" karena transmisi radio dapat menimbulkan penundaan.
- Pengambilan gambar berurutan dan rangkaian pencahayaan otomatis dengan lampu kilat tidak dapat dilakukan.
- Pengambilan gambar multi-shot tidak dapat dilakukan saat menggunakan lampu kilat.
- Untuk mencegah gambar kabur saat menggunakan kecepatan rana lebih lambat, sebaiknya gunakan tripod. Atau, sensitivitas yang lebih tinggi dapat dipilih.
- Tergantung pada pengaturan yang dilakukan dalam menu **Auto ISO Settings**, kamera mungkin tidak mendukung kecepatan rana yang lebih lambat karena dalam hal ini, peningkatan sensitivitas ISO diprioritaskan.



MEMASANG UNIT LAMPU KILAT

- ▶ Matikan kamera dan unit lampu kilat
- ▶ Geser kaki unit lampu kilat seluruhnya ke dalam dudukan aksesoris dan, jika ada, gunakan mur kunci untuk menguncinya agar tidak lepas
 - Tindakan ini penting karena perubahan posisi dudukan aksesoris dapat mengganggu kontak yang diperlukan, sehingga menyebabkan kesalahan fungsi.

MELEPAS LAMPU KILAT

- ▶ Matikan kamera dan unit lampu kilat
- ▶ Melepas lampu kilat

PENGUKURAN PENCAHAYAAN LAMPU KILAT (PENGUKURAN TTL)

Mode lampu kilat otomatis penuh yang dikontrol kamera tersedia untuk kamera ini dengan lampu kilat yang kompatibel dengan sistem (lihat halaman 155) dan tersedia dua mode pencahayaan, yaitu prioritas apertur dan pengaturan manual.

Selain itu, kamera dengan prioritas apertur dan pengaturan manual dapat menggunakan teknik lampu kilat lainnya yang kreatif dan menarik, misalnya sinkronisasi pemicuan lampu kilat dan lampu kilat dengan kecepatan rana yang lebih lambat dari waktu sinkronisasi maksimal.

Kamera juga akan mentransfer sensitivitas yang diatur ke unit lampu kilat. Unit lampu kilat dapat secara otomatis melacak data jangkauan, asalkan unit lampu kilat tersebut dilengkapi dengan tampilan yang sesuai, dan asalkan apertur yang dipilih pada lensa juga dimasukkan pada unit lampu kilat. Pengaturan sensitivitas ISO pada unit lampu kilat yang kompatibel dengan sistem tidak dapat dipengaruhi dari unit lampu kilat, karena pengaturannya telah ditransfer dari kamera.

PENGATURAN PADA UNIT LAMPU KILAT

Mode	
TTL	Kontrol otomatis melalui kamera
A	SF 40, SF 60: Kontrol otomatis melalui kamera, tidak ada kompensasi pencahayaan lampu kilat SF 58, SF 64: Kontrol melalui unit lampu kilat dengan sensor pencahayaan bawaan
M	Pencahayaan lampu kilat harus ditetapkan dengan mengatur tingkat daya yang sesuai dengan nilai apertur dan jarak yang ditetapkan pada kamera.

Catatan

- Unit lampu kilat harus diatur ke mode **TTL** agar dapat dikontrol secara otomatis oleh kamera.
- Bila diatur ke **A**, objek yang terang di atas atau di bawah rata-rata mungkin tidak dapat diterangi secara optimal.
- Untuk detail tentang pengoperasian lampu kilat, unit lampu kilat lainnya yang tidak ditetapkan secara khusus untuk kamera ini, serta berbagai mode unit lampu kilat, lihat panduan masing-masing.

KONTROL LAMPU KILAT

Hal yang dijelaskan dalam bagian berikut hanya mengacu pada pengaturan dan fungsi yang tersedia dengan kamera dan unit lampu kilat yang kompatibel dengan sistem.

TITIK WAKTU SINKRONISASI

Pencahayaan pengambilan gambar dilakukan dengan dua sumber cahaya:

- cahaya yang tersedia dari lingkungan
- cahaya lampu kilat tambahan

Bagian subjek yang secara khusus atau terutama diterangi oleh cahaya lampu kilat hampir selalu direproduksi secara tajam dengan pengaturan ketajaman yang benar dikarenakan pulsa cahaya yang sangat cepat. Sebaliknya, semua bagian subjek lainnya akan ditampilkan dalam gambar yang sama dengan ketajaman yang berbeda-beda dan diterangi secara memadai oleh cahaya yang ada atau menggunakan cahaya sendiri. Apakah bagian subjek ini direproduksi secara tajam atau "buram", serta tingkat "pemburaman", akan ditentukan melalui dua faktor yang saling mempengaruhi:

- tingkat kecepatan rana
- kecepatan gerakan bagian subjek atau kamera selama pengambilan gambar

Semakin lambat kecepatan rana atau semakin cepat gerakan, maka semakin jelas perbedaan kedua gambar superimpose tersebut.



Titik waktu yang biasa untuk pemicuan lampu kilat adalah di awal pencahayaan (**Start of Exp.**). Hal ini bahkan dapat mengakibatkan kontradiksi yang terlihat seperti pada gambar kendaraan yang disusul oleh jejak cahayanya sendiri. Selain itu, kamera ini memungkinkan sinkronisasi dengan akhir pencahayaan (**End of Exp.**). Dalam hal ini, gambar yang tajam mencerminkan akhir gerakan yang diambil. Teknik lampu kilat ini memberikan kesan gerakan dan dinamika yang alami dalam foto.

Fungsi tersedia dengan semua pengaturan kamera dan unit lampu kilat.

Pengaturan pabrik: **End of Exp.**

- ▶ Dalam menu utama, pilih **Flash Settings**
- ▶ Pilih **Flash Sync**
- ▶ Pilih pengaturan yang diinginkan (**Start of Exp.**, **End of Exp.**)
 - Waktu sinkronisasi yang diatur ditampilkan di baris atas.

Catatan

- Jangan gunakan kabel sinkronisasi yang lebih panjang dari 3 m.
- Pada lampu kilat dengan kecepatan rana yang lebih rendah, jarak terdapat perbedaan gambar di antara kedua waktu pemicuan atau perbedaan gambar hanya terdapat dalam gerakan sangat cepat.

JANGKAUAN LAMPU KILAT

Rentang lampu kilat yang efektif tergantung pada nilai apertur dan sensitivitas yang diatur secara manual atau dikontrol dari kamera. Untuk pencahayaan lampu kilat yang memadai, objek utama harus berada dalam rentang lampu kilat masing-masing. Dengan pengaturan tetap ke kecepatan rana yang secepat mungkin untuk mode lampu kilat, (waktu sinkronisasi), dalam beberapa situasi akan mengakibatkan kekurangan pencahayaan yang tidak perlu pada semua bagian subjek yang tidak diberi cahaya dari lampu kilat dengan benar.

Kamera ini memungkinkan Anda menyesuaikan kecepatan rana yang digunakan dalam kondisi masing-masing subjek atau ide komposisi gambar Anda dalam mode lampu kilat melalui kombinasi dengan prioritas apertur.

Pengaturan pabrik: **1/15**

- ▶ Dalam menu utama, pilih **Auto ISO Settings**
- ▶ Pilih **Shutter Speed Limit (Flash)**
- ▶ Pilih nilai yang diinginkan (**Auto**, **1/250**, **1/125**, **1/60**, **1/30**, **1/15**, **1/8**, **1/4**, **1/2**)

KOMPENSASI PENCAHAYAAN LAMPU KILAT

Dengan fungsi ini, pencahayaan lampu kilat dapat dikurangi atau ditambah, apa pun kondisi pencahayaan yang ada, misalnya untuk mencerahkan wajah seseorang di latar depan saat pengambilan gambar di luar ruangan pada malam hari, sementara kondisi cahaya harus dipertahankan.

Pengaturan pabrik: 0 EV

- ▶ Dalam menu utama, pilih **Flash Settings**
- ▶ Pilih **Flash Exp. Compensation**
 - Submenu menampilkan skala dengan tanda pengaturan berwarna merah. Jika skala berada pada nilai 0, ini menunjukkan bahwa fungsi dinonaktifkan.
- ▶ Tetapkan nilai yang diinginkan pada skala

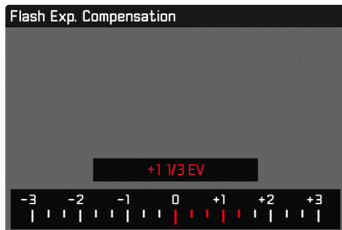

- Nilai yang ditetapkan akan ditampilkan pada skala.
- Nilai yang tersedia tergantung pada pengaturan global **EV Increment** (lihat halaman 103).

Catatan

- Untuk kompensasi yang diatur, tergantung pada nilai yang diberikan di awal: nilai kompensasi ini akan tetap efektif, hingga diatur ulang secara manual ke 0, yaitu jika kamera dihidupkan atau dimatikan kembali.
- Perubahan pengaturan **EV Increment** (lihat halaman 103) akan membatalkan koreksi yang diatur, yaitu akan secara otomatis diatur ulang ke 0.
- Nilai koreksi yang telah dimasukkan pada kamera tidak berlaku, begitu nilai koreksi dimasukkan pada lampu kilat yang sesuai dan terpasang, misalnya Leica SF 60.
- Item menu **Flash Exp. Compensation** hanya ditujukan untuk penggunaan dengan unit lampu kilat yang koreksinya tidak dapat disesuaikan oleh pengguna (misalnya Leica SF 26).
- Cahaya lampu kilat lebih terang yang dipilih menggunakan kompensasi positif memerlukan daya lampu kilat lebih besar. Oleh karena itu, kompensasi pencahayaan lampu kilat kurang lebih memengaruhi jangkauan lampu kilat: Kompensasi positif menurunkan jangkauan, sedangkan kompensasi negatif meningkatkan jangkauan.
- Koreksi pencahayaan yang diatur pada kamera hanya mempengaruhi pengukuran cahaya yang ada. Dalam mode lampu kilat, jika Anda secara bersamaan ingin mengoreksi pengukuran cahaya lampu kilat TTL, maka Anda harus mengaturnya terlebih dulu pada unit lampu kilat. (Pengecualian: dengan Leica SF 26, kompensasi harus diatur di kamera melalui kontrol menu.)



MENGAMBIL FOTO DENGAN LAMPU KILAT

- ▶ Aktifkan unit lampu kilat
- ▶ Atur mode yang sesuai pada unit lampu kilat untuk kontrol angka pemandu (misalnya, TTL atau GNC = Guide Number Control)
- ▶ Hidupkan kamera
- ▶ Tetapkan mode pencahayaan yang diinginkan atau kecepatan rana dan/atau apertur
 - Dalam hal ini, penting untuk memperhatikan waktu sinkronisasi lampu kilat yang paling singkat karena menentukan apakah lampu kilat pengambilan gambar "normal" atau lampu kilat HSS yang dipicu.
- ▶ Sebelum setiap pengambilan gambar menggunakan lampu kilat, tekan singkat tombol rana untuk mengaktifkan pengukuran pencahayaan
 - Jika langkah ini gagal karena tombol rana ditekan sepenuhnya dengan terlalu cepat dalam satu gerakan, maka unit lampu kilat mungkin tidak akan dipicu.



MODE PEMUTARAN (FOTO)

Ada dua fungsi peninjauan independen:

- indikator sesaat langsung setelah pengambilan gambar (Auto Review)
- mode pemutaran normal untuk menampilkan dan mengelola gambar yang disimpan selama waktu yang diinginkan

Peralihan antara mode pengambilan gambar dan pemutaran serta sebagian besar tindakan di sana dapat dilakukan dengan kontrol gerakan atau tombol. Untuk informasi lebih lanjut tentang gerakan yang tersedia, lihat halaman 55.

Catatan

- Dalam mode pemutaran, gambar tidak secara otomatis dirotasi agar selalu muncul memenuhi seluruh permukaan monitor.
- File yang tidak dibuat dengan kamera ini mungkin tidak dapat diputar dengan kamera ini.
- Dalam beberapa kasus, tampilan monitor tidak memiliki kualitas seperti biasa, atau tampilan monitor tetap hitam dan hanya menampilkan nama file.
- Dari mode pemutaran, Anda dapat beralih ke mode pengambilan gambar setiap saat dengan menekan tombol rana.

ELEMEN PENGOPERASIAN DALAM MODE PEMUTARAN

ELEMEN PENGOPERASIAN PADA KAMERA

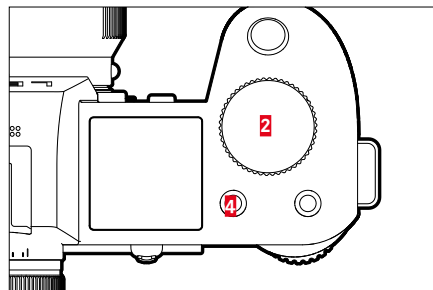
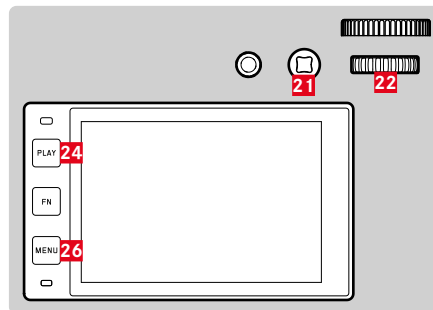

- | | |
|--------------------------------|------------------------------|
| 2 Roda pengaturan depan | 22 Roda ibu jari |
| 4 Tombol fungsi | 24 Tombol PLAY |
| 20 Tombol fungsi | 25 Tombol FN |
| 21 Joystick | 26 Tombol MENU |

TOMBOL FUNGSI DALAM MODE PEMUTARAN

Tombol fungsi memiliki fungsi tetap yang dialokasikan dalam mode pemutaran atau tidak memiliki fungsi.

Tombol fungsi berikut memiliki fungsi yang dialokasikan:

Tombol	Fungsi
Tombol FN (25)	Toggle Info Levels
Tombol fungsi 20	EVF-LCD
Tombol fungsi 4	Menandai gambar (Rate / Unrate)

ELEMEN PENGOPERASIAN PADA MONITOR

Elemen pengoperasian pada monitor biasanya dapat dioperasikan secara intuitif dengan kontrol sentuh. Namun, elemen pengoperasian tersebut sering dapat dipilih dengan menekan salah satu dari tiga tombol di sebelah kiri monitor. Jika elemen pengoperasian tersebut muncul di header, simbol di sebelah kontrol akan menunjukkan tombol yang sesuai. Jika muncul di tepi monitor, elemen pengoperasian tersebut diposisikan tepat di sebelah tombol yang sesuai.

Misalnya, simbol kembali ↶ dapat dipilih dengan dua cara:

- Tekan singkat secara langsung pada simbol "kembali"
- Tekan tombol yang sesuai (tombol paling atas = tombol **PLAY**)

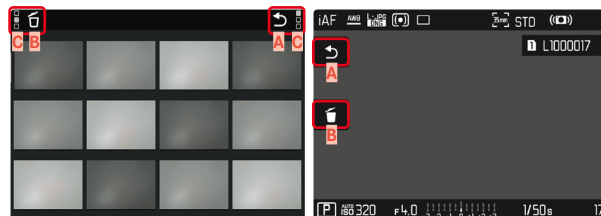

- A** Elemen pengoperasian "kembali"
- B** Elemen pengoperasian "hapus"
- C** Indikator tombol yang sesuai



MEMULAI/KELUAR DARI MODE PEMUTARAN

Melalui kontrol sentuh

- ▶ Geser ke atas/bawah

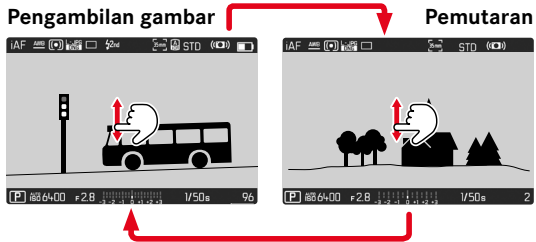

Melalui kontrol tombol

- ▶ Tekan tombol **PLAY**
 - Monitor menampilkan gambar terakhir yang diambil.
 - Jika tidak ada file gambar pada kartu memori yang dimasukkan, pesan akan muncul: **No valid picture to play**.
 - Bergantung pada tampilan saat ini, tombol **PLAY** memiliki fungsi yang berbeda-beda:

Situasi awal	Setelah menekan tombol PLAY
Pemutaran layar penuh untuk gambar	Mode pengambilan gambar
Pemutaran potongan gambar yang diperbesar/beberapa gambar kecil	Pemutaran layar penuh untuk gambar

MEMILIH/MENGGULIR GAMBAR

Gambar disusun dalam barisan horizontal imajiner. Jika salah satu ujung rangkaian gambar tercapai saat menggulir, layar akan melompat ke ujung lainnya. Dengan demikian, semua gambar dapat dicapai di kedua arah.

SINGLE

Melalui kontrol sentuh

- ▶ Geser ke kiri/kanan



Melalui kontrol tombol

- ▶ Tekan joystick ke kiri/ke kanan
atau
- ▶ Putar roda ibu jari

KONTINU

- ▶ Geser ke kiri/kanan dan tahan jari di tepi layar
 - Gambar berikut akan melintas dengan stabil.

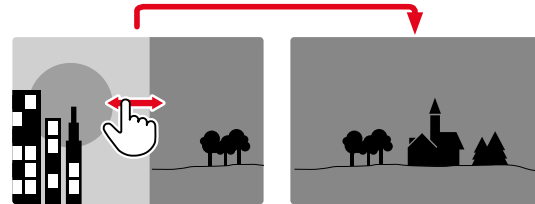

INDIKATOR INFO DALAM MODE PEMUTARAN

Dalam mode pemutaran, profil info yang sama tersedia seperti dalam mode pengambilan gambar. Namun, profil info yang sedang aktif disimpan secara independen. Dengan demikian, misalnya, dalam mode pemutaran, Anda dapat menggunakan profil info "koning" tanpa indikator bantu dan Anda tidak perlu mengaturnya lagi saat beralih ke mode perekaman. Untuk opsi pengaturan dan untuk informasi lebih lanjut, lihat halaman 104. Fungsi bantu **Grid** dan **Level Gauge** tidak ditampilkan dalam mode pemutaran.

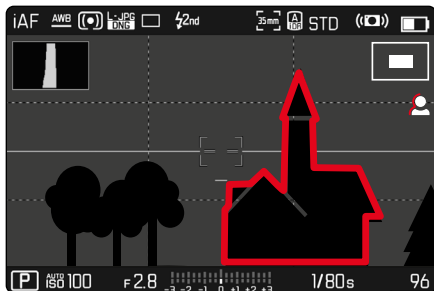

MENAMPILKAN FUNGSI BANTUAN

Untuk beralih di antara profil info

- ▶ Tekan tombol FN

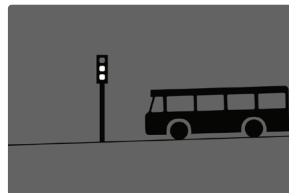

Profil info kosong



Hanya informasi pengambilan gambar (**Info Bars**)



Clipping / Zebra + **Info Bars**

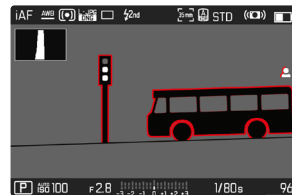

Info Bars, **Focus Peaking**,
Histogram

PERBESARAN POTONGAN GAMBAR

Untuk penilaian yang lebih tepat, potongan gambar yang dipilih secara bebas dari pengambilan gambar dapat dibuka dalam tampilan yang diperbesar. Perbesaran dilakukan dengan roda pengaturan depan dalam lima tingkat, sedangkan dengan kontrol sentuh, perbesaran dilakukan secara kontinu.

Melalui kontrol sentuh

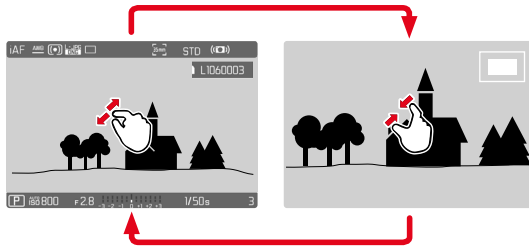

- ▶ Satuan/pisahkan
 - Gambar akan diperkecil/diperbesar pada titik yang sesuai.



- ▶ Dengan menggesernya, posisi potongan gambar dapat digeser secara bebas jika gambar diperbesar
 - Persegi dalam bingkai yang terdapat di sisi kanan menunjukkan perbesaran saat ini dan posisi potongan gambar yang ditampilkan.

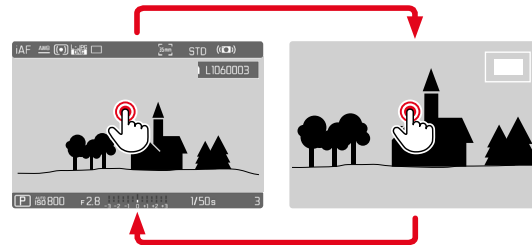

- ▶ Tekan singkat dua kali
 - Beralih antara tingkat perbesaran ke-3 pada titik yang disentuh dan tampilan layar penuh normal.



Melalui kontrol tombol

- ▶ Putar roda pengaturan depan (searah jarum jam: tambah perbesaran, berlawanan arah jarum jam: kurangi perbesaran)

atau

- ▶ Tekan joystick/roda ibu jari
 - Beralih antara tingkat perbesaran ke-3 pada titik yang disentuh dan tampilan layar penuh normal.
- ▶ Dengan joystick, posisi potongan gambar dapat digeser secara bebas jika gambar diperbesar
 - Persegi dalam bingkai yang terdapat di sisi kanan menunjukkan perbesaran saat ini dan posisi potongan gambar yang ditampilkan.

Dalam gambar yang diperbesar, Anda juga dapat beralih ke gambar lainnya, yang akan ditampilkan langsung dalam perbesaran yang sama.

- ▶ Putar roda ibu jari ke kiri/kanan

Catatan

- Gambar yang telah dibuat menggunakan jenis kamera lainnya mungkin tidak dapat diperbesar.
- Perekaman video tidak dapat diperbesar.

MENAMPILKAN BEBERAPA GAMBAR SECARA BERSAMAAN

Untuk gambaran umum yang lebih baik atau untuk dapat menemukan gambar yang dicari dengan lebih mudah, beberapa gambar yang lebih kecil dapat ditampilkan secara bersamaan dalam tampilan ikhtisar. Tersedia tampilan ikhtisar dengan 12 dan 30 gambar.

TAMPILAN IKHTISAR

Melalui kontrol sentuh

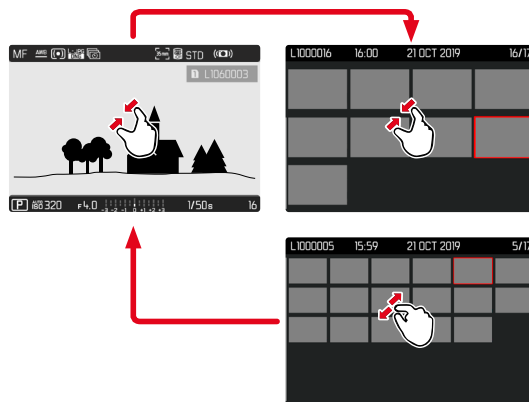

- ▶ Satukan
 - Tampilan berubah ke tampilan 12 gambar, lalu ke tampilan 30 gambar.

Untuk melihat gambar lainnya

- ▶ Geser ke atas/bawah

Melalui kontrol tombol

- ▶ Putar roda pengaturan depan berlawanan arah jarum jam
 - Dua belas gambar ditampilkan secara bersamaan. Dengan memutar lebih lanjut, 30 gambar dapat dilihat secara bersamaan.

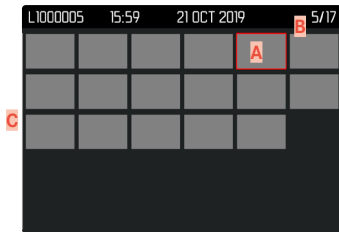
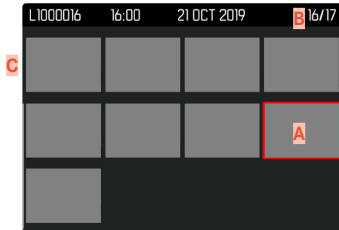

- A** Gambar yang dipilih saat ini
- B** Nomor gambar yang dipilih saat ini
- C** Panel gulir

Gambar saat ini ditunjukkan oleh bingkai merah dan dapat dipilih untuk diamati.

Untuk menavigasi di antara beberapa gambar

- ▶ Tekan joystick ke arah yang diinginkan atau
- ▶ Putar roda ibu jari

Untuk melihat gambar dalam ukuran normal

Melalui kontrol sentuh

- ▶ Pisahkan atau
- ▶ Tekan singkat gambar yang diinginkan

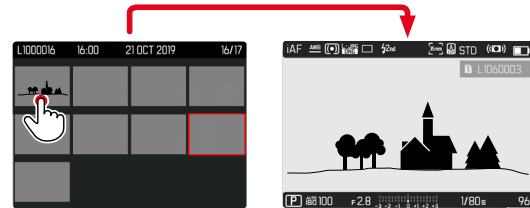

Melalui kontrol tombol

- ▶ Putar roda pengaturan depan searah jarum jam atau
- ▶ Tekan tombol joystick, tombol roda ibu jari, atau tombol **PLAY**





MENANDAI/MENILAI GAMBAR

Anda dapat menandai setiap gambar sebagai favorit untuk membantu Anda menemukannya dengan lebih cepat atau untuk memudahkan penghapusan beberapa gambar nanti. Penandaan dapat dilakukan baik dalam tampilan normal maupun dalam tampilan ikhtisar.

Untuk menandai gambar

- ▶ Tekan tombol fungsi **4**

atau

- ▶ Tekan joystick ke atas
 - Gambar ditandai dengan ★. Ketika dilihat dalam ukuran normal, simbol muncul di baris atas di paling kanan, sedangkan dalam tampilan ikhtisar, simbol muncul di sudut kiri atas gambar yang diperkecil.

Untuk membatalkan penandaan

- ▶ Tekan tombol fungsi **4**

atau

- ▶ Tekan joystick ke bawah
 - Tanda ★ akan hilang.

Catatan

- Dalam tampilan ikhtisar, penandaan hanya dapat dilakukan menggunakan tombol fungsi.

MENGHAPUS GAMBAR

Untuk penghapusan gambar, terdapat berbagai pilihan:

- menghapus masing-masing gambar
- menghapus beberapa gambar
- menghapus semua gambar yang tidak ditandai/tidak dinilai
- menghapus semua gambar

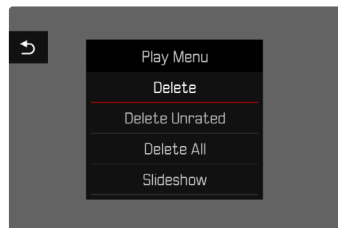

Penting

- Setelah dihapus, gambar tidak bisa ditampilkan lagi.

MENGHAPUS MASING-MASING GAMBAR

- ▶ Tekan tombol **MENU**
- ▶ Dalam menu pemutaran, pilih **Delete**
 - Layar penghapusan akan muncul.



- ▶ Pilih simbol hapus  (tekan singkat secara langsung pada simbol atau tekan tombol **FN**)
 - Selama proses penghapusan, LED berkedip. Hal ini mungkin memerlukan beberapa waktu.
 - Setelah itu, muncul gambar berikutnya. Jika tidak ada gambar lain yang disimpan di kartu, muncul pesan: **No valid picture to play**.

Untuk membatalkan penghapusan dan kembali ke mode pemutaran normal

- ▶ Pilih simbol kembali  (tekan singkat secara langsung pada simbol atau tekan tombol **PLAY**)

Catatan

- Layar penghapusan tidak dapat dibuka dari tampilan ikhtisar karena fungsi menu **Delete** dalam menu pemutaran tidak tersedia dalam konteks ini.
- Bahkan saat layar Hapus aktif, fungsi "gulir" dan "perbesaran" selalu tersedia.

MENGHAPUS BEBERAPA GAMBAR

Dalam ikhtisar penghapusan dengan dua belas gambar yang lebih kecil, beberapa gambar dapat ditandai lalu dihapus sekaligus. Untuk melakukannya, terdapat dua cara.

- ▶ Putar roda pengaturan depan berlawanan arah jarum jam
 - Tampilan ikhtisar muncul.
- ▶ Tekan tombol **MENU**
- ▶ Dalam menu pemutaran, pilih **Delete Multi**
 - Ikhtisar penghapusan muncul.

atau

- ▶ Tekan tombol **MENU**
- ▶ Dalam menu pemutaran, pilih **Delete**
 - Layar penghapusan akan muncul.
- ▶ Putar roda pengaturan depan berlawanan arah jarum jam
 - Ikhtisar penghapusan muncul.





Banyak gambar dapat dipilih dalam tampilan ini.

Untuk memilih gambar yang akan dihapus

- ▶ Pilih gambar yang diinginkan
- ▶ Tekan joystick/roda ibu jari

atau

- ▶ Tekan singkat gambar yang diinginkan
 - Gambar yang dipilih untuk dihapus ditandai dengan simbol hapus merah .

Untuk menghapus gambar yang dipilih

- ▶ Pilih simbol hapus  (tekan singkat secara langsung pada simbol atau tekan tombol **FN**)
 - Pertanyaan **Do you want to delete all marked files?** muncul.
- ▶ Pilih **Yes**

Untuk membatalkan penghapusan dan kembali ke mode pemutaran normal

- ▶ Pilih simbol kembali  (tekan singkat secara langsung pada simbol atau tekan tombol **PLAY**)

MENGHAPUS SEMUA GAMBAR

- ▶ Tekan tombol **MENU**
- ▶ Dalam menu pemutaran, pilih **Delete All**

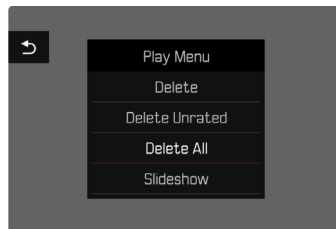

- Pertanyaan **Do you want to delete all files?** muncul.

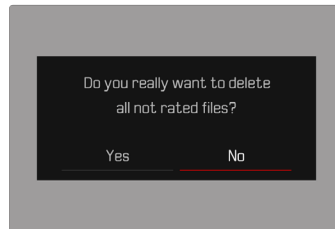

- ▶ Pilih **Yes**

Catatan

- Setelah penghapusan berhasil, muncul pesan **No valid picture to play**. Jika penghapusan tidak berhasil, gambar awal akan ditampilkan kembali. Saat menghapus beberapa atau semua gambar, layar petunjuk yang sesuai untuk sementara akan muncul karena pemrosesan datanya memerlukan waktu.

MENGHAPUS GAMBAR YANG TIDAK DINILAI

- ▶ Tekan tombol **MENU**
- ▶ Dalam menu pemutaran, pilih **Delete Unrated**

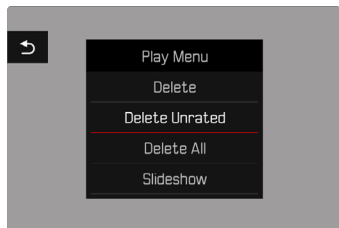

- Pertanyaan **Do you really want to delete all not rated files?** muncul.
- ▶ Pilih **Yes**
- Selama penghapusan, LED berkedip. Hal ini mungkin memerlukan beberapa waktu. Setelah itu, muncul gambar berikutnya yang ditandai. Jika tidak ada gambar lain yang disimpan di kartu, muncul pesan **No valid picture to play.**

PRATINJAU GAMBAR TERAKHIR

Gambar foto dapat secara otomatis ditampilkan segera setelah pengambilan gambar, misalnya, untuk dengan cepat dan mudah mengontrol keberhasilan pengambilan gambar. Durasi tampilan otomatis dapat diatur.

- ▶ Dalam menu utama, pilih **Auto Review**
- ▶ Pilih fungsi atau durasi yang diinginkan dalam submenu (**Off**, **1 s**, **3 s**, **5 s**, **Permanent**, **Shutter button pressed**)

Permanent: Gambar terakhir akan ditampilkan hingga pemutaran otomatis dihentikan dengan menekan tombol **PLAY** atau menekan singkat tombol rana.

Shutter button pressed: Gambar terakhir akan ditampilkan selama tombol rana ditekan.

Catatan

- Selama durasi pratinjau, berbagai elemen pengoperasian akan beralih ke mode pemutaran normal dan menjalankan fungsinya di sana. Setelah itu, kamera tetap dalam mode peninjauan hingga dihentikan.
- Penandaan dan penghapusan hanya dimungkinkan dalam mode pemutaran normal dan tidak selama peninjauan otomatis.
- Saat memfoto dengan fungsi pengambilan gambar rangkaian atau pengambilan gambar interval, akan ditampilkan terlebih dulu gambar terakhir dalam rangkaian atau gambar terakhir yang sudah tersimpan pada kartu selama proses penyimpanan masih berjalan.
- Selama durasi tampilan yang ditetapkan (**1 s**, **3 s**, **5 s**), pemutaran otomatis dapat dihentikan lebih awal dengan menekan tombol **PLAY** atau menekan singkat tombol rana.

TAMPILAN SLIDE

Dalam mode pemutaran, fungsi tampilan slide dapat dibuka untuk menampilkan gambar yang disimpan secara otomatis satu per satu. Dengan demikian dapat dipilih apakah akan menampilkan semua gambar (**Play All**), hanya foto (**Pictures only**), atau hanya video (**Videos only**). Untuk foto, dapat dipilih berapa lama gambar harus ditampilkan (**Duration**).

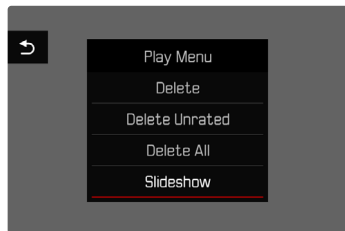

MENGATUR DURASI

- ▶ Tekan tombol **MENU**
- ▶ Dalam menu pemutaran, pilih **Slideshow**
- ▶ Pilih **Duration**
- ▶ Pilih durasi yang diinginkan (**1 s**, **2 s**, **3 s**, **5 s**)

MEMULAI TAMPILAN SLIDE

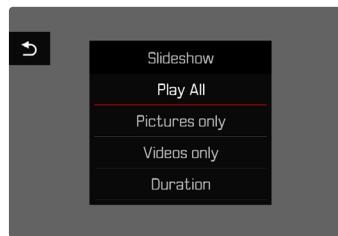

- ▶ Tekan tombol **MENU**
- ▶ Dalam menu pemutaran, pilih **Slideshow**
- ▶ Pilih pengaturan yang diinginkan (**Play All**, **Pictures only**, **Videos only**)
 - Tampilan slide dimulai secara otomatis dengan gambar yang dipilih dan berjalan dalam satu loop kontinu hingga berakhir.

MENGAKHIRI TAMPILAN SLIDE

- ▶ Tekan tombol **PLAY**
- atau
- ▶ Tekan singkat tombol rana
 - Kamera beralih ke mode pengoperasian masing-masing.

Catatan

- Sampai awal pemutaran, layar perantara mungkin muncul sebentar selama persiapan data.
- Pengaturan dalam **Duration** akan dipertahankan meskipun setelah mematikan kamera.





PENGATURAN VIDEO

FORMAT SENSOR

Informasi gambar dari seluruh sensor 35 mm atau hanya bagiannya yang sesuai dengan format APS-C dapat digunakan. Ini berguna, misalnya, jika kapasitas memori yang tersedia terbatas atau jika lensa yang dirancang untuk APS-C digunakan.

Pengaturan pabrik: **35 mm**

- ▶ Dalam menu utama, pilih **Sensor Format**
- ▶ Pilih pengaturan yang diinginkan
(**35 mm**, **APS-C**)

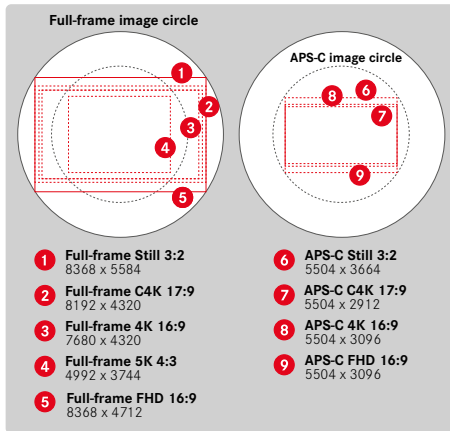

Catatan

- Saat mengunci lensa yang dirancang untuk APS-C, pengaturan secara otomatis diatur ke APS-C.

FORMAT FILE

Video dapat direkam dalam format file MOV atau MP4.

Tergantung pada format file, kombinasi resolusi dan kecepatan bingkai yang berbeda-beda dapat diatur. Pengaturan dilakukan secara terpisah. Misalnya untuk format MOV, kombinasi **C4K/29,97 fps** dapat dipilih dan untuk format MP4, kombinasi **FHD/59,94 fps** dapat dipilih. Saat mengubah format file, pengaturan format video yang sesuai secara otomatis dibuka.

Catatan

- Format file dapat diubah melalui layar status tanpa harus melakukan pengaturan lebih lanjut.

FORMAT VIDEO

Kombinasi resolusi dan kecepatan bingkai berikut tersedia:

Kecepatan bingkai		Resolusi (format file)			
		5K	C4K	4K	FHD
23,98 fps	MOV	MOV	MOV + MP4	MOV + MP4	
24 fps		MOV	MOV		
25 fps	MOV	MOV	MOV + MP4	MOV + MP4	
29,97 fps	MOV	MOV	MOV + MP4	MOV + MP4	
47,95 fps		MOV	MOV		
48 fps		MOV	MOV		
50 fps		MOV	MOV + MP4	MOV + MP4	
59,94 fps		MOV	MOV + MP4	MOV + MP4	
100 fps				MOV	
119,88 fps				MOV	
Slow Motion	100 fps			MOV + MP4	
	120 fps			MOV + MP4	
	150 fps			MOV + MP4	
	180 fps			MOV + MP4	

RESOLUSI YANG TERSEDIA

Tersedia berbagai resolusi dengan rasio aspek yang dihasilkan (bergantung pada format file rekaman).

Format sensor	Format file	Resolusi yang tersedia	
35 mm	MOV	5K	4992 x 3744
		C4K	4096 x 2160
	MOV + MP4	4K	3840 x 2160
		FHD	2790 x 1572
APS-C	MOV	C4K	5504 x 2912
	MOV + MP4	4K	5504 x 3096
		FHD	2752 x 1548

KECEPATAN BINGKAI YANG TERSEDIA

Tergantung pada resolusi yang dipilih, tersedia hingga 11 kecepatan bingkai yang berbeda untuk dipilih dari 23,98 fps hingga 180 fps. Kecepatan bingkai dari 100 fps hingga 180 fps memungkinkan pengambilan gambar gerak lambat pada kecepatan yang berbeda-beda.



MENGATUR FORMAT VIDEO

Pengaturan pabrik: format file MOV, resolusi 4K, kecepatan bingkai 29,97 fps

MOV

- ▶ Dalam menu utama, pilih **Video Format / Resolution**
- ▶ Pilih **MOV**
- ▶ Pilih resolusi yang diinginkan
(**5K**, **C4K**, **4K**, **FHD**, **FHD Slow Motion**)
- ▶ Pilih kecepatan bingkai yang diinginkan

MP4

- ▶ Dalam menu utama, pilih **Video Format / Resolution**
- ▶ Pilih **MP4**
- ▶ Pilih resolusi yang diinginkan
(**4K**, **FHD**, **FHD Slow Motion**)
- ▶ Pilih kecepatan bingkai yang diinginkan

Catatan

- Lihat daftar resolusi yang tersedia di kamera untuk informasi lebih lanjut, misalnya tentang kompresi video.

VIDEO LOOK

PROPERTI GAMBAR

Properti gambar dari rekaman video dapat dengan mudah diubah menggunakan sejumlah parameter. Parameter tersebut tercakup dalam profil standar **Video Style**.

KONTRAS

Kontras, yaitu perbedaan antara area terang dan gelap, akan menentukan apakah sebuah gambar tampak "redup" atau "cerah". Dengan demikian, kontras dapat dipengaruhi oleh peningkatan atau pengurangan perbedaan ini, artinya area yang lebih terang dan lebih gelap dipengaruhi oleh reproduksi yang lebih terang atau lebih gelap.

KETAJAMAN

Pada gilirannya, efek gambar dalam fokus akan sangat ditentukan oleh ketajaman tepi, yakni seberapa kecilnya area transisi antara terang dan gelap pada tepi dalam gambar. Intensitas ketajaman juga dapat diubah dengan memperbesar atau memperkecil area tersebut.

SATURASI WARNA

Dalam gambar berwarna, saturasi warna akan menentukan apakah warna gambar akan lebih "pucat" dan seperti pastel atau "terang" dan berwarna. Meskipun kondisi cahaya dan cuaca (berkabut/cerah) sudah sesuai dengan persyaratan pengambilan gambar, Anda masih dapat mengubah reproduksinya di sini.

AREA TERANG/AREA GELAP

Tergantung pada pencahayaan dan rentang dinamis yang dipilih untuk subjek, detail di area terang atau gelap mungkin tidak lagi terlihat dengan jelas. Parameter **Highlight** dan **Shadow** memungkinkan kontrol yang berbeda terhadap area yang lebih atau kurang memiliki pencahayaan. Misalnya, jika sebagian subjek berada dalam bayangan, pengaturan **Shadow** yang lebih tinggi dapat membantu menerangi bagian ini sehingga membuat detail lebih mudah dilihat. Namun sebaliknya, bayangan yang ada atau bagian yang sangat terang juga dapat diperkuat untuk keperluan desain. Nilai positif berarti bagian yang terpengaruh akan diterangi, sedangkan nilai negatif berarti menggelapkannya.

PROFIL VIDEO

PROFIL WARNA

Ada 3 profil yang ditetapkan sebelumnya yang tersedia untuk pengambilan gambar berwarna:

- STD **Standard**
 - VIV **Vivid**
 - NAT **Natural**
- ▶ Dalam menu utama, pilih **Video Style**
- ▶ Pilih profil yang diinginkan

PROFIL HITAM PUTIH

Selain itu, ada dua profil untuk pengambilan gambar hitam/putih:

- BW **Monochrome**
 - BW **Monochrome High Contrast**
- ▶ Dalam menu utama, pilih **Video Style**
- ▶ Pilih profil yang diinginkan

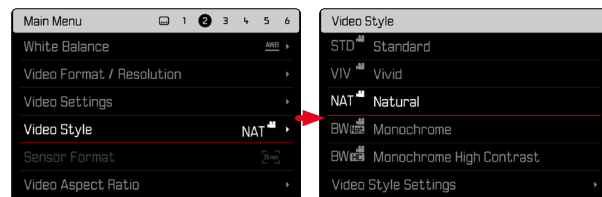

Catatan

- Fungsi **Video Style** tidak tersedia jika pengaturan selain **Off** dipilih di bagian **Video Gamma**.

MENYESUAIKAN PROFIL VIDEO

Parameter ini dapat disesuaikan untuk semua profil yang tersedia (**Saturation** hanya dengan profil warna). Untuk detail tentang pengoperasian menu, lihat halaman 68.

- ▶ Dalam menu utama, pilih **Video Style**
- ▶ Pilih **Video Style Settings**
- ▶ Pilih profil yang diinginkan
- ▶ Pilih **Contrast/Highlight/Shadow/Sharpness/Saturation**
- ▶ Pilih tingkat yang diinginkan
(-2, -1, 0, +1, +2)

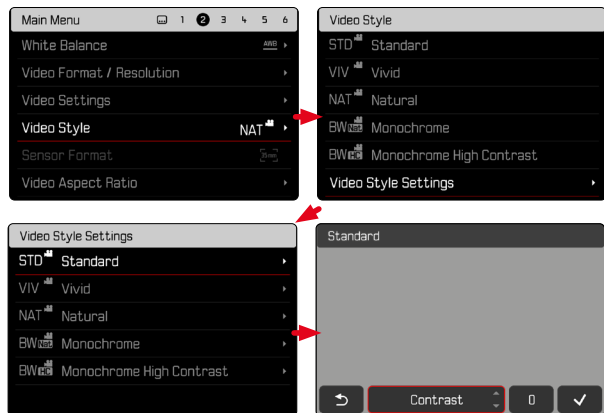

PENGATURAN AUDIO

MIKROFON

Sensitivitas mikrofon internal dapat diatur.

Pengaturan pabrik: **0 dB**

- ▶ Dalam menu utama, pilih **Video Settings**
- ▶ Pilih **Microphone Gain**
- ▶ Pilih tingkat yang diinginkan
(Off, +6 dB, +5 dB, +4 dB, +3 dB, +2 dB, +1 dB, 0 dB, -1 dB, -2 dB, -3 dB, -4 dB, -5 dB, -6 dB, -7 dB, -8 dB, -9 dB, -10 dB, -11 dB, -12 dB)

Catatan

- Fungsi fokus otomatis dan pengaturan jarak manual menghasilkan noise yang juga terekam.
- Jika pengaturan ditetapkan ke **Off**, perekaman audio tidak dilakukan. Sebagai indikasi, simbol volume perekaman berubah secara sesuai .





PENGURANGAN NOISE ANGIN

Pengurangan noise angin dapat diatur secara terpisah untuk mikrofon internal dan eksternal.

MIKROFON INTERNAL

Pengaturan pabrik: **Low**

- ▶ Dalam menu utama, pilih **Video Settings**
- ▶ Pilih **Wind Noise Reduction**
- ▶ Pilih **Internal Microphone**
- ▶ Pilih pengaturan yang diinginkan (**High**, **Low**, **Off**)

MIKROFON EKSTERNAL

Pengaturan pabrik: **Off**

- ▶ Dalam menu utama, pilih **Video Settings**
- ▶ Pilih **Wind Noise Reduction**
- ▶ Pilih **External Microphone**
- ▶ Pilih pengaturan yang diinginkan (**High**, **Low**, **Off**)

TIME CODE

Kode waktu adalah set data yang dihasilkan dan direkam selaras dengan data gambar dan audio. Kode waktu memungkinkan sinkronisasi waktu yang benar terhadap sinyal gambar dan audio bahkan setelah pemotongan, atau setelah pemrosesan terpisah lainnya. Mode Timecode dan waktu mulai dapat dipilih.

MODE TIMECODE

Jika pengaturan Timecode aktif, informasi waktu ditulis ke metadata file video yang direkam.

Pengaturan pabrik: **Off**

Off	Setiap kali Anda mengambil gambar, pengukuran waktu dimulai dari 00:00:00.00.
Free Run	Waktu terus berjalan, terlepas dari apakah Anda sedang mengambil gambar atau tidak.
Rec Run	Waktu hanya berjalan selama pengambilan gambar. Waktu berhenti ketika pengambilan gambar berakhir dan akan dilanjutkan pada saat pengambilan gambar berikutnya dilakukan.

- ▶ Dalam menu utama, pilih **Video Settings**
- ▶ Pilih **Time Code**
- ▶ Pilih **Mode**
- ▶ Pilih pengaturan yang diinginkan (**Off**, **Free Run**, **Rec Run**)

WAKTU MULAI

Waktu mulai dapat diatur ulang atau secara manual diatur ke nilai tertentu, jika misalnya mengambil gambar dengan beberapa kamera. Waktu yang diatur dalam kamera juga dapat ditetapkan sebagai Timecode.

- ▶ Dalam menu utama, pilih **Video Settings**
- ▶ Pilih **Time Code**
- ▶ Pilih **Start Time**
- ▶ Pilih pengaturan yang diinginkan
(**Reset Timecode**, **Manual**, **Camera Time**)

Jika **Manual** dipilih, waktu mulai yang diinginkan dapat diatur dalam format jam:menit:detik:bingkai.

GAMMA VIDEO

Gamma video dapat diatur ke HLG dan L-Log atau dinonaktifkan sama sekali.

Off	Pengoptimalan untuk pemutaran yang kompatibel dengan semua monitor/TV menurut standar BT.709.
HLG	Pengoptimalan untuk TV UHD berkemampuan HDR.
L-Log	Pengoptimalan untuk pasca-pemrosesan profesional misalnya Color Grading.

Pengaturan pabrik: **Off**

- ▶ Dalam menu utama, pilih **Video Settings**
- ▶ Pilih **Video Gamma**
- ▶ Pilih pengaturan yang diinginkan
(**Off**, **HLG**, **L-Log**)

Catatan

- **Video-Gamma** tidak tersedia dalam kondisi berikut:
 - Pengambilan gambar dalam format MP4
 - Pengambilan gambar dalam 8 bit
 - Pengambilan gambar dalam gerak lambat
- Saat menggunakan **Video Gamma**, fungsi berikut tidak tersedia:
 - **iDR**
 - **Video Style**



PENGATURAN HLG

Ketajaman dan saturasi warna dapat diatur. Pengaturan pabrik menetapkan nilai tengah **0** untuk keduanya.

- ▶ Dalam menu utama, pilih **Video Settings**
- ▶ Pilih **Video Gamma**
- ▶ Pilih **Settings**
- ▶ Pilih **HLG**
- ▶ Pilih **Sharpness** atau **Saturation**
- ▶ Pilih pengaturan yang diinginkan (**-2**, **-1**, **0**, **+1**, **+2**)

PENGATURAN L-LOG

Ketajaman dapat diatur untuk L-Log. Selain itu, profil LUT yang berbeda-beda dapat digunakan sebagai pratinjau. Gambar yang disimpan tidak terpengaruh.

KETAJAMAN

Pengaturan pabrik: **-2**

- ▶ Dalam menu utama, pilih **Video Settings**
- ▶ Pilih **Video Gamma**
- ▶ Pilih **Settings**
- ▶ Pilih **L-Log**
- ▶ Pilih **Sharpness**
- ▶ Pilih pengaturan yang diinginkan (**-2**, **-1**, **0**, **+1**, **+2**)

MENYIAPKAN/MENGELOLA PROFIL LUT

Agar dapat menyesuaikan pratinjau LUT secara optimal dengan ide Anda sendiri, profil LUT kustom dapat diimpor ke kamera.

- ▶ Dalam menu utama, pilih **Video Settings**
- ▶ Pilih **Video Gamma**
- ▶ Pilih **Settings**
- ▶ Pilih **L-Log**
- ▶ Pilih **Custom LUT**
 - Daftar dengan enam slot memori akan muncul. Tiga slot memori dikhususkan untuk digunakan dengan output HDMI dan tiga lainnya untuk digunakan di kamera (monitor/EVF).
 - Slot memori yang dialokasikan menunjukkan nama profil LUT yang disimpan. Slot memori yang tidak dialokasikan akan ditandai dengan **Unused**.

CONTOH

Alokasi yang ditunjukkan di bawah ini akan digunakan untuk semua reproduksi gambar. Dua slot profil untuk tampilan di kamera (monitor/EVF) sudah dialokasikan, sedangkan yang lainnya kosong.

Custom LUT	
LUT 1 (EVF-LCD)	Sepia 12 ▶
LUT 1 (HDMI)	Unused ▶
LUT 2 (EVF-LCD)	Steel ▶
LUT 2 (HDMI)	Unused ▶
LUT 3 (EVF-LCD)	Unused ▶
LUT 3 (HDMI)	Unused ▶

Untuk mengimpor profil LUT kustom

- ▶ Unduh atau ekspor profil LUT sebagai file CUBE
- ▶ Beri nama file dengan sesuai (nama file maks. 8 karakter, diakhiri dengan ".cube")
 - Nama ini (tanpa ekstensi) muncul sebagai nama profil di kamera setelah pengimporan. Perubahan setelahnya di kamera tidak dimungkinkan.
- ▶ Simpan ke kartu memori
 - File tersebut harus disimpan di folder teratas dalam kartu memori (bukan di subfolder).
- ▶ Masukkan kartu memori ke kamera
- ▶ Pilih slot memori yang kosong
 - Jika tidak ada slot memori yang kosong, profil yang ada harus dihapus terlebih dahulu.
 - Dialog impor akan muncul. Dialog ini menunjukkan file yang ditemukan di kartu memori.

LUT 1 (EVF-LCD)
Bl-By LC
Bl-By HC
Sepia 12
Steel
WarmDawn
Vintage

- Jika kamera tidak dapat menemukan file yang kompatibel, pesan **Import Failed** akan muncul.
- ▶ Pilih profil yang ingin Anda impor
- ▶ Pilih **Yes**



Catatan

- Hanya profil LUT dengan ekstensi file ".cub" yang dapat diimpor.
- File dengan akhiran ".cube" tidak akan terdeteksi. Namun, file tersebut dapat dengan mudah diubah namanya sebelum disimpan di kartu SD.
- Nama file dapat terdiri dari maksimal 8 karakter (termasuk spasi).
- File yang tidak kompatibel tidak akan terdeteksi.
- Hanya maksimal enam profil yang tersimpan di kartu memori yang dapat ditampilkan. Profil yang ditemukan pada kartu diurutkan secara kronologis secara menurun: profil yang terakhir disimpan muncul di posisi teratas.
- Meskipun jarang, kombinasi kartu memori dan komputer tertentu dapat mengakibatkan hanya tiga file profil yang dapat ditemukan dalam satu pencarian.
- Jika dua kartu memori dimasukkan dan ada file yang kompatibel di keduanya, hanya file di SD1 yang dibaca.

Untuk mengosongkan slot memori

- ▶ Pilih profil yang diinginkan
 - Dialog penghapusan akan muncul.

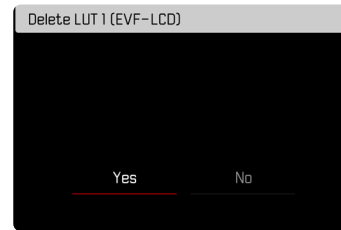

- ▶ Pilih **Yes**

Catatan

- Profil standar **Natural** dan **Classic** tidak dapat dihapus.
- Profil tidak dapat dihapus jika sedang digunakan.

MENGGUNAKAN PROFIL LUT

MENGUBAH SALURAN OUTPUT

Anda dapat memilih apakah profil LUT harus diterapkan ke output melalui HDMI atau ke output di kamera (monitor/EVF).

- ▶ Dalam menu utama, pilih **Video Settings**
- ▶ Pilih **Video Gamma**
- ▶ Pilih **Settings**
- ▶ Pilih **L-Log**
- ▶ Pilih **Output**
- ▶ Pilih pengaturan yang diinginkan (**EVF-LCD**, **HDMI**)

Catatan

- Item menu **Output** tidak tersedia jika pengaturan **Off** dipilih di bagian **LUT Profile**.

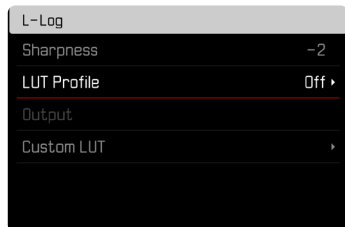

Saat beralih di antara dua saluran output, pengaturan slot memori yang dipilih akan dipertahankan. Namun, karena profil yang berbeda-beda dapat disimpan di dua slot memori yang sesuai tergantung pada saluran output-nya, profil lain atau slot memori yang kosong juga dapat dipilih. Oleh karena itu, selain item menu **LUT Profile**, nama profil yang aktif juga akan berubah. Hal ini tidak berlaku untuk profil preset yang tersedia untuk kedua saluran output di slot memori yang sama.

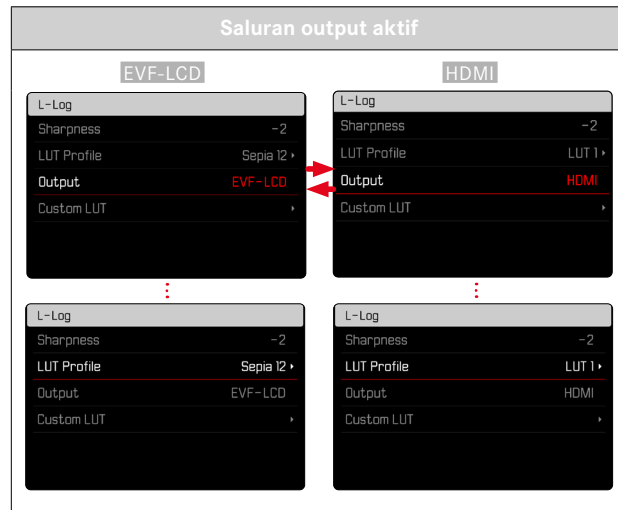



MEMILIH PROFIL LUT

Selain dua profil LUT standar, ada tiga slot memori tambahan yang tersedia untuk profil LUT buatan pengguna.

- ▶ Dalam menu utama, pilih **Video Settings**
- ▶ Pilih **Video Gamma**
- ▶ Pilih **Settings**
- ▶ Pilih **L-Log**
- ▶ Pilih **LUT Profile**
 - Daftar profil yang tersedia untuk saluran output aktif akan muncul.
- ▶ Pilih pengaturan yang diinginkan (**Off**, **Natural**, **Classic**, **LUT 1**, **LUT 2**, **LUT 3**)

Catatan

- Slot memori yang tidak dialokasikan akan muncul dalam daftar sebagai **LUT 1**, **LUT 2**, dan **LUT 3**. Jika slot memori dialokasikan untuk profil LUT kustom, namanya yang akan muncul.

Daftar profil LUT yang dapat dipilih bergantung pada saluran output yang saat ini dipilih (kamera/HDMI). Hal ini dapat dilihat di sebelah item menu **Output**. Jika diatur ke **HDMI**, profil yang tersedia untuk output HDMI akan ditampilkan di daftar pilihan, dan jika diatur ke **EVF-LCD**, profil yang tersedia untuk tampilan di kamera akan muncul.

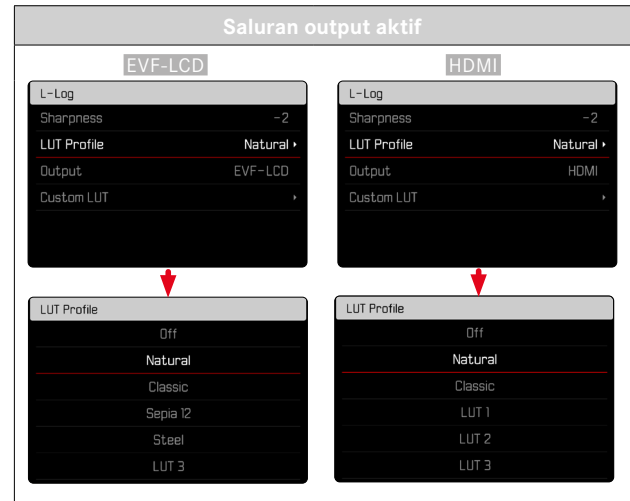

PENGOPTIMALAN OTOMATIS

STABILISASI VIDEO

Untuk rekaman video, selain stabilisasi optik melalui lensa yang dipasang secara sesuai, tersedia fungsi stabilisasi digital independen, yang dapat digunakan dengan lensa apa pun. Fungsi ini sangat berguna saat menggunakan lensa non-OIS.

Pengaturan pabrik: **On**

- ▶ Dalam menu utama, pilih **Image Stabilization**
- ▶ Pilih **On/Off**

Catatan

- Fungsi **Panning Mode** ditetapkan secara permanen ke **Normal** dalam mode video. Guncangan kamera ke segala arah (horizontal, vertikal, berputar) dikoreksi secara otomatis.

PENGOPTIMALAN AREA GELAP (IDR)

RENTANG DINAMIS

Rentang kontras subjek mencakup semua tingkat kecerahan dari titik paling terang hingga paling gelap dalam gambar. Jika rentang kontras subjek lebih rendah dari rentang dinamis kamera, semua tingkat kecerahan dapat terdeteksi oleh sensor. Jika terdapat perbedaan kecerahan yang besar pada subjek (misalnya gambar interior dengan jendela terang di latar belakang, gambar dengan bagian-bagian subjek dalam bayangan dan bagian-bagian subjek yang diterangi oleh sinar matahari langsung, gambar lanskap dengan area gelap dan langit sangat terang), kamera tidak mampu mereproduksi seluruh rentang kontras subjek karena rentang dinamisnya terbatas. Akibatnya, informasi di "area tepi" (kekurangan dan kelebihan pencahayaan) menjadi hilang.

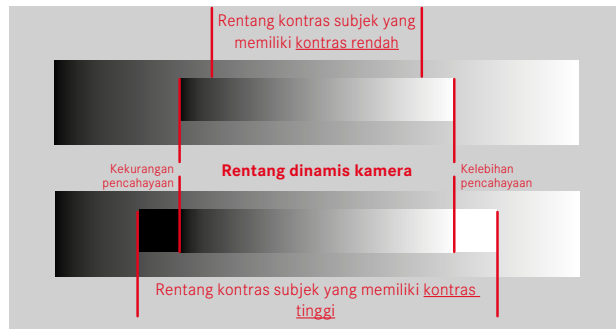

FUNGSI iDR

Fungsi **iDR** (Intelligent Dynamic Range) memungkinkan pengoptimalan area yang lebih gelap. Fungsi ini membuat detail lebih mudah dilihat.



Anda dapat menentukan sebelumnya apakah pengoptimalan area gelap harus dilakukan beserta tingkatnya (**High**, **Standard**, **Low**, **Off**). Jika diatur ke **Auto**, kamera akan otomatis memilih pengaturan yang sesuai tergantung pada rentang kontras subjek.

Selain pengaturan ini, efeknya juga akan tergantung pada pengaturan pencahayaan. Fungsi ini beroperasi paling baik dengan nilai ISO rendah dan kecepatan rana yang tinggi. Efeknya berkurang dengan nilai ISO yang lebih tinggi dan/atau kecepatan rana yang lebih tinggi. Pengaturan pabrik: **Auto**

- ▶ Dalam menu utama, pilih **iDR**
- ▶ Pilih pengaturan yang diinginkan (**Auto**, **High**, **Standard**, **Low**, **Off**)

Catatan

- Dengan mengoptimalkan area gelap, perbedaan di area yang sangat terang akan sedikit berkurang.

PENGELOLAAN DATA

VIDEO TERSEGMENTASI

Selama perekaman, video dalam format MOV dapat secara otomatis disimpan ke dalam beberapa file individual yang masing-masing berdurasi satu menit. Dengan demikian, gambar akan lebih terlindungi dari kerusakan akibat kesalahan teknis selama proses penulisan jika perekaman terputus. Semua potongan gambar yang sepenuhnya telah disimpan akan dipertahankan.

Pengaturan pabrik: **Off**

- ▶ Dalam menu utama, pilih **Video Settings**
- ▶ Pilih **Segmented Video**
- ▶ Pilih **On/Off**

Catatan

- Jika format video diatur ke **MP4**, fungsi ini tidak tersedia.
- Gambar individual tidak secara otomatis diputar satu per satu selama pemutaran.
- Durasi pemutaran gambar yang selesai akan menentukan segmentasi. Gambar dalam gerak lambat dibagi sedemikian rupa sehingga gambar yang selesai akan berdurasi sekitar satu menit.



MEMFORMAT KARTU MEMORI

Kartu memori yang sudah dimasukkan biasanya tidak perlu diformat. Namun sebelum digunakan untuk pertama kalinya, kartu yang belum diformat harus diformat. Sebaiknya format kartu memori sesekali karena sejumlah data sisa (informasi yang menyertai gambar) dapat menghabiskan kapasitas penyimpanan. Kedua kartu memori diformat secara terpisah.

- ▶ Dalam menu utama, pilih **Format Card**
- ▶ Pilih **Format SD Card 1** atau **Format SD Card 2**
- ▶ Konfirmasikan operasinya
 - LED status bawah berkedip selama prosesnya.

Catatan

- Jangan matikan kamera saat prosesnya sedang berlangsung.
- Jika kartu memori diformat, semua data yang tersedia di dalamnya akan dihapus. Pemformatan tidak dapat dicegah dengan menandai gambar menggunakan perlindungan penghapusan.
- Oleh karena itu, semua gambar harus secara teratur ditransfer ke penyimpanan massal yang aman, misalnya hard disk komputer.
- Dengan pemformatan sederhana, data pada kartu tidak akan hilang secara permanen. Hanya direktori yang akan dihapus sehingga file yang ada tidak dapat lagi diakses secara langsung. Dengan perangkat lunak yang sesuai, data dapat diakses kembali. Data akan benar-benar terhapus secara permanen jika ditimpa oleh data baru yang disimpan.
- Jika kartu memori diformat di perangkat lain, misalnya, komputer, maka Anda harus memformat ulang kartu memori tersebut dalam kamera.
- Jika kartu memori tidak dapat diformat/ditimpa, Anda harus meminta saran ke dealer Anda atau layanan pelanggan Leica (lihat halaman 298).



STRUKTUR DATA

STRUKTUR FOLDER

File (= gambar) pada kartu memori akan disimpan dalam folder yang dibuat secara otomatis. Tiga karakter pertama akan menunjukkan nomor folder (angka), sedangkan lima karakter terakhir akan menunjukkan nama folder (huruf). Folder pertama memperoleh nama "100LEICA", yang kedua "101LEICA". Nomor bebas berikutnya akan dijadikan sebagai nomor folder hingga mencapai maksimum 999 folder.

STRUKTUR FILE

Nama file dalam folder ini terdiri dari sebelas karakter. Berdasarkan pabrik pengaturan, file pertama bernama "L1000001.XXX", yang kedua bernama "L1000002.XXX" dst... Huruf inisial dapat dipilih, dan huruf "L" dari pengaturan pabrik adalah singkatan untuk merek kamera. Tiga digit pertama sama dengan nomor folder saat ini. Empat digit berikut menunjukkan nomor file secara berurutan. Setelah mencapai nomor file 1000, folder baru akan secara otomatis dibuat di mana penomoran file dimulai lagi dari 0001. Tiga karakter terakhir setelah titik akan menunjukkan format file (MOV atau MP4).

Catatan

- Saat menggunakan kartu memori yang belum diformat dengan kamera ini, nomor file akan diatur ulang ke 0001. Jika pada kartu memori yang digunakan sudah ada file dengan nomor yang lebih tinggi, maka penomoran akan diteruskan dari nomor tersebut secara sesuai.
- Jika nomor folder dan nomor gambar masing-masing sudah mencapai 999 dan 1000, maka pesan peringatan yang sesuai akan ditampilkan dalam monitor dan keseluruhan penomoran harus diatur ulang.
- Untuk mereset nomor folder ke 100, format kartu memori dan langsung reset nomor bingkai.



MENGUBAH NAMA FILE GAMBAR

- ▶ Dalam menu utama, pilih **Camera Settings**
- ▶ Pilih **Edit File Name**
 - Submenu keyboard akan muncul.
 - Baris input berisi pengaturan pabrik "L" sebagai huruf pertama nama file. Hanya huruf ini yang bisa diubah.
- ▶ Masukkan huruf yang diinginkan (lihat halaman 65)
- ▶ Konfirmasikan

Catatan

- Perubahan nama file berlaku untuk semua gambar berikutnya atau hingga diubah kembali nanti. Nomor urut tidak diubah karena hal ini; namun, nomor tersebut dapat diatur ulang jika folder baru dibuat.
- Ketika Anda mengatur ulang ke pengaturan pabrik, huruf inisial secara otomatis diatur ulang ke "L".
- Huruf kecil tidak tersedia.

MEMBUAT FOLDER BARU

- ▶ Dalam menu utama, pilih **Camera Settings**
- ▶ Pilih **Reset Image Numbering**
 - Pertanyaan yang sesuai akan muncul.
- ▶ Konfirmasikan pembuatan folder baru (**Yes**) atau batalkan (**No**)

Catatan

- Bagian nama (huruf inisial) dari folder baru yang dibuat tetap tidak berubah dari yang sebelumnya; penomoran file dimulai lagi dari 0001.

MEMASUKKAN INFORMASI HAK CIPTA

Kamera ini memungkinkan Anda memberi label pada file video dengan memasukkan teks dan karakter lainnya. Anda dapat memasukkan informasi maksimal 20 karakter per gambar dalam 2 kategori.

- ▶ Dalam menu utama, pilih **Camera Information**
- ▶ Dalam submenu, pilih **Copyright Information**
- ▶ Aktifkan fungsi **Copyright (On)**
- ▶ Dalam submenu, pilih **Information / Artist**
 - Submenu keyboard akan muncul.
- ▶ Masukkan informasi yang diinginkan (lihat halaman 65)
- ▶ Konfirmasikan



TRANSFER DATA

Data dapat dengan mudah ditransfer ke perangkat seluler dengan Leica FOTOS. Atau, transfer dapat dilakukan melalui pembaca kartu atau melalui kabel USB.

MELALUI LEICA FOTOS

- ▶ Lihat bab "Leica FOTOS" (halaman 264)

MELALUI KABEL USB

Kamera mendukung berbagai opsi transfer (mode PTP dan mode penyimpanan massal). Mode yang diinginkan dapat secara permanen diatur atau dipilih kembali pada setiap sambungan.

Pengaturan pabrik: **PTP**

- ▶ Dalam menu utama, pilih **Camera Settings**
- ▶ Pilih **USB-Mode**
- ▶ Pilih pengaturan yang diinginkan
(**Mass Storage**, **PTP**, **Select on connection**)

Catatan

- Untuk transfer file yang lebih besar, sebaiknya gunakan pembaca kartu.
- Jangan putus sambungan USB saat data sedang ditransfer karena dapat menyebabkan komputer dan/atau kamera mengalami "crash" dan bahkan dapat menyebabkan kerusakan permanen pada kartu memori.
- Jangan matikan kamera atau jangan biarkan kamera mati akibat kapasitas baterai hampir habis saat data sedang ditransfer karena dapat menyebabkan komputer mengalami "crash". Oleh karena itu, baterai tidak boleh dikeluarkan selama sambungan aktif.

PENGATURAN STANDAR PRAKTIS

TOUCH AF

Dengan Touch AF, bidang pengukuran AF dapat ditempatkan secara langsung.

Pengaturan pabrik: **On**

- ▶ Dalam menu utama, pilih **Camera Settings**
- ▶ Pilih **Touch AF**
- ▶ Pilih **On/Off**

Untuk menempatkan bidang pengukuran AF

- ▶ Tekan singkat posisi yang diinginkan pada monitor

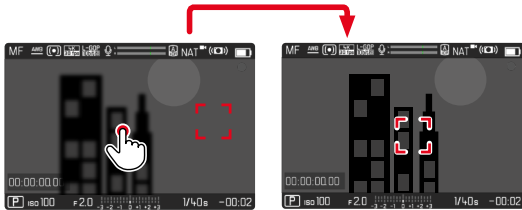

Untuk memindahkan bidang pengukuran kembali ke tengah monitor

- ▶ Tekan singkat monitor dua kali

Catatan

- Fungsi ini tersedia dengan metode pengukuran AF berikut: **Spot**, **Field**, **Zone**, **Tracking** dan **Face/Body Detection**.
- Dalam metode pengukuran **Spot**, **Field**, **Zone** dan **Face/Body Detection** gambar secara otomatis difokuskan segera setelahnya. Dalam metode pengukuran **Tracking**, bidang pengukuran tetap berada pada titik yang dipilih dan fokus otomatis dimulai dengan menekan singkat tombol rana.

TOUCH AF DALAM MODE EVF

Saat EVF digunakan, Touch AF dinonaktifkan secara default untuk mencegah pergerakan bidang pengukuran AF yang tidak disengaja. Touch AF juga dapat digunakan dengan cara yang sama saat menggunakan EVF.

Pengaturan pabrik: **Off**

- ▶ Dalam menu utama, pilih **Camera Settings**
- ▶ Pilih **Touch AF in EVF**
- ▶ Pilih **On/Off**



PENGATURAN YANG DISESUAIKAN PADA LENZA

Sudut rotasi penuh yang digunakan pada lensa untuk mengatur jarak dapat disesuaikan secara individual. Pengaturan yang dipilih menunjukkan sudut rotasi yang diperlukan untuk mengubah pengaturan jarak dari tak terhingga ke jarak yang sedekat mungkin. Misalnya, jika pengaturan ditetapkan ke **90°**, seluruh area fokus dilalui dengan memutar ring pengatur jarak sebanyak seperempat putaran. Jika pengaturan ditetapkan ke **360°**, maka harus diputar sepenuhnya. Nilai yang lebih kecil memudahkan penyesuaian yang lebih cepat, sedangkan nilai yang lebih besar memudahkan penyesuaian yang lebih tepat. Pengaturan **Maximum** memberikan presisi yang lebih tinggi. Berbeda dengan pengaturan tetap, pengaturan **Standard MF** menghasilkan keterkaitan non-linier antara sudut rotasi dan pengaturan jarak. Tingkat perubahan secara dinamis bergantung pada kecepatan rotasi. Dengan rotasi lambat, sudut rotasi yang sama, misalnya sebesar 45°, akan menyebabkan perubahan yang lebih kecil dibandingkan dengan rotasi cepat.

Pengaturan pabrik: **Standard MF**

- ▶ Dalam menu utama, pilih **Focusing**
- ▶ Pilih **MF Setup**
- ▶ Pilih pengaturan yang diinginkan (**Standard MF**, **90°**, **120°**, **150°**, **180°**, **210°**, **240°**, **270°**, **300°**, **330°**, **360°**, **Maximum**)

Catatan

- Pengaturan **Standard MF** dan **Maximum** sangat tergantung pada lensa. Misalnya, **Maximum** dapat berarti sudut rotasi 360° atau 720°.

INKREMEN EV

Anda dapat memilih antara peningkatan sebesar 1/2 EV atau 1/3 EV. Pilihan tersebut memungkinkan penerapan efek yang lebih kuat atau lebih halus pada masing-masing pengaturan.

Pengaturan ini tidak hanya berhubungan dengan pengaturan koreksi pencahayaan. Pengaturan ini juga menetapkan "sensitivitas" roda pengaturan dalam mode pengambilan gambar normal, yaitu pada langkah mana pengaturan kecepatan rana dan apertur dilakukan. Jika pengaturan ditetapkan ke **1/2**, kecepatan rana dan nilai apertur berubah secara sesuai menjadi lebih lebih kuat setiap kali roda pengaturan diputar ke posisi kunci, sehingga pengaturan yang sesuai dapat lebih cepat dilakukan. Jika pengaturan ditetapkan ke **1/3**, pengaturan yang lebih tepat dapat dilakukan.

Pengaturan pabrik: **1/3**

- ▶ Dalam menu utama, pilih **Camera Settings**
- ▶ Pilih **EV Increment**
- ▶ Pilih pengaturan yang diinginkan (**1/2**, **1/3**)





OUTPUT AUDIO

MENGATUR TINGKAT OUTPUT

Tingkat volume suara dapat diatur untuk headphone yang tersambung.

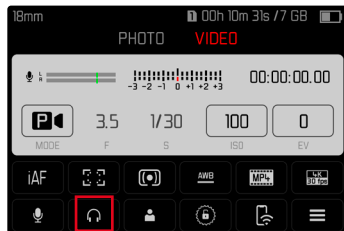
- ▶ Buka layar status
- ▶ Pilih simbol headphone



- ▶ Pilih pengaturan yang diinginkan
 - Jika pengaturan ditetapkan ke , tidak akan ada output audio.



OUTPUT HDMI DENGAN/TANPA AUDIO

Output HDMI dapat diberikan dengan atau tanpa suara.

Pengaturan pabrik: **With Audio**

- ▶ Dalam menu utama, pilih **HDMI Output**
- ▶ Pilih pengaturan yang diinginkan (**With Audio**, **Without Audio**)

Catatan

- Output dengan suara dapat menyebabkan sedikit penundaan. Untuk menghindarinya (jika, misalnya HDMI Live View diperlukan untuk merekam dengan perangkat perekam eksternal), pengaturan **Without Audio** disarankan.

INDIKATOR BANTU

Leica SL2 memiliki 4 profil info independen, yang berisi berbagai kombinasi indikator bantu yang tersedia. Fungsi berikut tersedia:

- Panel informasi (lihat halaman 199)
- Kisi (hanya mode pengambilan gambar, lihat halaman 199)
- Focus Peaking (lihat halaman 200)
- Zebra (lihat halaman 199)
- Waterpass (hanya mode pengambilan gambar, lihat halaman 201)
- Histogram (lihat halaman 202)

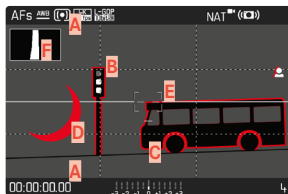

- A** Panel informasi (= baris atas dan baris bawah)
- B** Kisi
- C** Focus Peaking
- D** Zebra
- E** Waterpass
- F** Histogram

PROFIL INFO

Hingga 4 profil independen dapat digunakan. Untuk setiap profil, fungsi yang diinginkan dapat dipilih secara terpisah dan diatur jika perlu. Pergantian di antara profil info kemudian terjadi selama pengoperasian melalui akses langsung (lihat halaman 71). Berdasarkan pengaturan pabrik, ini adalah tombol **FN**. Peralihan di antara berbagai tampilan dapat dilakukan dengan cepat.

Dalam pengaturan pabrik, profil berikut ditentukan sebelumnya.

Profil	Pengaturan pabrik
1	Hanya panel informasi (baris atas dan baris bawah)
2	Tampilan layar penuh (semua indikator bantu Off)
3	Info Bars, Clipping / Zebra, Focus Peaking, Histogram
4	Info Bars, Clipping / Zebra, Grid, Level Gauge

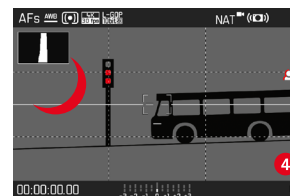
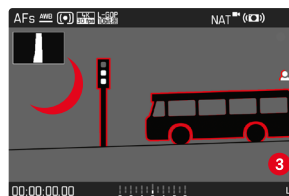
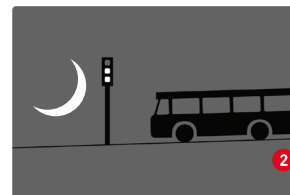

MENGGANTI PROFIL INFO

- ▶ Tekan tombol fungsi yang dialokasikan fungsi **Toggle Info Levels**
 - Berdasarkan pengaturan pabrik, ini adalah tombol **FN**.

Catatan

- Dalam mode pemutaran, profil info yang sama tersedia seperti dalam mode pengambilan gambar. Namun, profil info yang sedang aktif disimpan secara independen.

MENONAKTIFKAN PROFIL INFO INDIVIDUAL

Jumlah profil info dapat dibatasi dengan mengaktifkan atau menonaktifkan profil individual. Setidaknya satu profil harus selalu tetap aktif, tetapi profil ini juga boleh "kosong".

- ▶ Dalam menu utama, pilih **Camera Settings**
- ▶ Pilih **Capture Assistants**
- ▶ Pilih profil yang diinginkan
- ▶ Pilih **On/Off**

MENYESUAIKAN PROFIL INFO

- ▶ Dalam menu utama, pilih **Camera Settings**
- ▶ Pilih **Capture Assistants**
- ▶ Pilih **Setting**
- ▶ Pilih profil yang diinginkan
- ▶ Pilih fungsi yang diinginkan
- ▶ Pilih pengaturan yang diinginkan

Fungsi	Pengaturan yang tersedia
Info Bars	On, Off
Grid	3 x 3, 6 x 4, Off
Clipping / Zebra	Off, Upper limit (Nilai antara 200 hingga 255)
Focus Peaking	On, Off Warna (Red, Blue, Green, White) & sensitivitas (pengaturan berlaku untuk <u>semua</u> profil info)
Level Gauge	On, Off
Histogram	On, Off

Catatan

- Sebaiknya sisakan profil info "kosong" tempat semua fungsi diatur ke **Off**. Dengan demikian, semua indikator dapat disembunyikan sementara waktu. Hal ini memungkinkan tampilan layar penuh yang bebas tanpa indikator yang mengganggu.

INDIKATOR YANG TERSEDIA

PANEL INFORMASI

Baris atas dan baris bawah saat ini menampilkan pengaturan aktif dan nilai pencahayaan. Daftar indikator dapat ditemukan di bab "Indikator" (lihat halaman 28).



KISI

Kisi membagi bidang gambar ke dalam beberapa bidang. Fungsi ini misalnya akan memudahkan komposisi gambar dan penyalarsan kamera secara tepat. Pembagian kisi dapat disesuaikan dengan subjek.

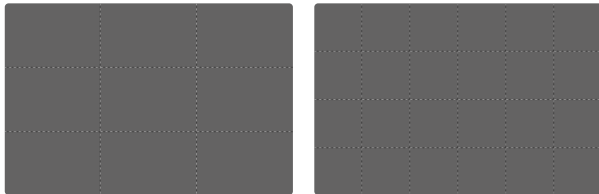

Dua tampilan kisi tersedia. Kisi membagi bidang gambar menjadi bidang 3 x 3 atau 6 x 4.

ZEBRA

Tampilan zebra menunjukkan area gambar yang sangat terang. Fungsi ini memberikan kontrol yang sangat mudah dan akurat terhadap pengaturan pencahayaan. Area yang terlalu terang tampak putih dengan garis-garis hitam yang bergerak.

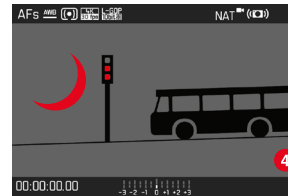

MENETAPKAN NILAI AMBANG BATAS

Untuk menyesuaikan tampilan ini dengan kondisi tertentu atau ide komposisi Anda, Anda dapat menetapkan nilai ambang batas untuk tampilan ini, yaitu pada tingkat kelebihan pencahayaan apa indikator tersebut muncul.

- ▶ Dalam menu utama, pilih **Camera Settings**
- ▶ Pilih **Capture Assistants**
- ▶ Pilih **Setting**
- ▶ Pilih profil yang diinginkan
- ▶ Pilih **Clipping / Zebra**
- ▶ Pilih **Upper limit**
- ▶ Pilih nilai yang diinginkan (**200** hingga **255**)



FOCUS PEAKING

Dalam fungsi bantuan ini, tepi bagian-bagian subjek yang diatur dengan fokus akan disorot dalam warna.

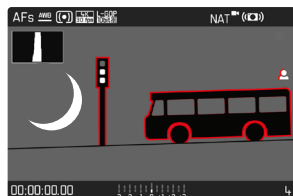

Jika Focus Peaking aktif,  muncul di sisi kanan gambar dengan warna yang digunakan.

WARNA PENANDA

Warna penanda bisa diatur. Pengaturan ini berlaku untuk semua profil info.

Pengaturan pabrik: **Red**

- ▶ Dalam menu utama, pilih **Focusing**
- ▶ Pilih **Focus Assist**
- ▶ Pilih **Focus Peaking**
- ▶ Pilih pengaturan yang diinginkan (**Red**, **Green**, **Blue**, **White**)

SENSITIVITAS

Sensitivitas juga dapat disesuaikan. Pengaturan ini berlaku untuk semua profil info.

Pengaturan pabrik: **High**

- ▶ Dalam menu utama, pilih **Focusing**
- ▶ Pilih **Focus Assist**
- ▶ Pilih **Peaking Sensitivity**
- ▶ Pilih pengaturan yang diinginkan (**Low**, **High**)

Catatan

- Identifikasi bagian objek yang ditampilkan tajam didasarkan pada kontras objek, yaitu perbedaan terang-gelap. Akibatnya, bagian subjek dengan kontras tinggi dapat ditandai dengan keliru meskipun diatur secara tidak fokus.

PENGUKUR KERATAAN

Sensor terpadu memungkinkan kamera menunjukkan orientasinya. Tampilan ini dapat membantu mengarahkan kamera dengan tepat di sumbu longitudinal dan transversal untuk subjek kritis, misalnya pengambilan gambar arsitektur menggunakan tripod.

Penyimpangan terhadap sumbu longitudinal (jika kamera miring ke atas atau ke bawah dalam arah pandang) akan ditunjukkan dengan satu garis pendek di bagian tengah gambar (1). Penyimpangan terhadap sumbu transversal (jika kamera miring ke kiri atau ke kanan) akan ditunjukkan dengan dua garis panjang di bagian tengah gambar (2).

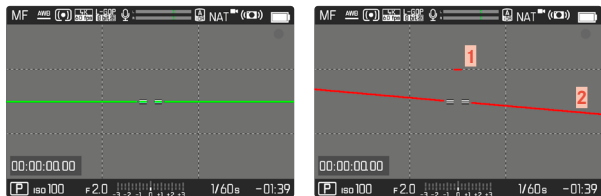

Catatan

- Saat mengambil gambar dalam orientasi potret, kamera otomatis menyesuaikan orientasi waterpass secara sesuai.

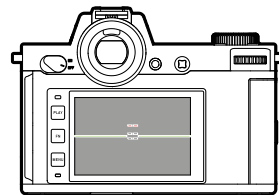

Orientasi yang tepat

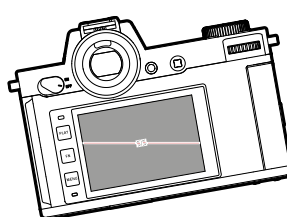

Miring ke kiri

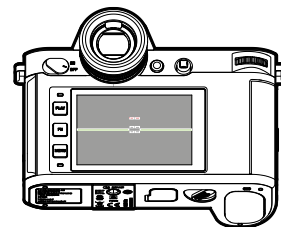

Miring ke bawah dalam arah pandang

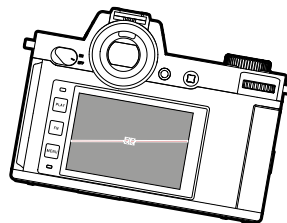

Miring ke kanan

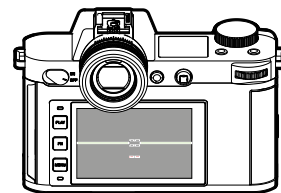

Miring ke atas dalam arah pandang

HISTOGRAM

Histogram menggambarkan penyebaran kecerahan pada gambar. Sumbu horizontal menampilkan nilai nada warna dari hitam (kiri) dan abu-abu hingga putih (kanan). Sumbu vertikal akan sesuai dengan jumlah piksel pada setiap tingkat kecerahan.

Bentuk penggambaran ini memungkinkan penilaian terhadap pengaturan pencahayaan yang cepat dan mudah.



Catatan

- Histogram selalu didasarkan pada kecerahan yang ditampilkan, dan tergantung pada pengaturan yang digunakan, pencahayaan akhir mungkin tidak ditunjukkan.
- Dalam mode pengambilan gambar, histogram perlu dipahami sebagai "indikator kecenderungan".
- Histogram untuk pemutaran gambar mungkin sedikit berbeda dari pengambilan gambar.
- Histogram selalu berkaitan dengan potongan gambar yang saat ini ditampilkan.

FUNGSI BANTUAN VIDEO

NILAI REFERENSI

Panel warna dapat ditampilkan untuk keperluan kalibrasi dan, jika perlu, juga disertakan dalam perekaman. Nada uji dengan frekuensi 1 kHz juga akan berbunyi (opsional, volume dapat diatur dalam tiga tingkat).

COLOR BAR

Ada tiga panel warna yang berbeda untuk dipilih (SMPTE, EBU, ARIB).

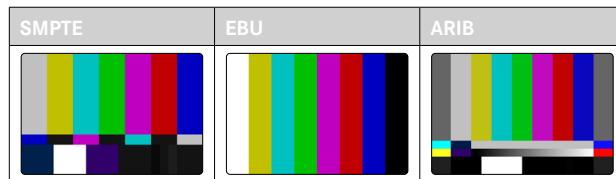

- ▶ Dalam menu utama, pilih **Video Settings**
- ▶ Pilih **Color Bar**
- ▶ Pilih pengaturan yang diinginkan (**Off**, **SMPTE**, **EBU**, **ARIB**)

PETUNJUK PENGOPERASIAN/INDIKATOR BANTU

Terlepas dari pengaturan profil info saat ini, gambar uji selalu tampak sepenuhnya kosong pada awalnya. Petunjuk pengoperasian ditampilkan di sudut kanan atas. Namun, tampilan info dapat dibuka kapan saja.

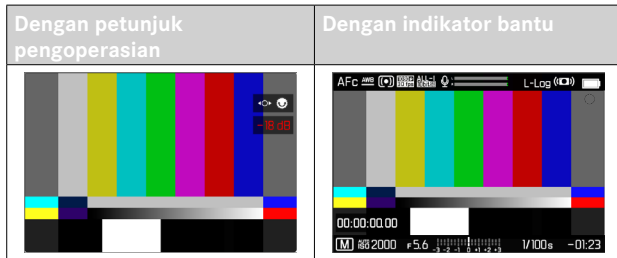

Untuk menampilkan informasi dan indikator bantu

- ▶ Tekan tombol fungsi yang dialokasikan fungsi **Toggle Info Levels**
 - Berdasarkan pengaturan pabrik, ini adalah tombol **FN**.
 - Petunjuk pengoperasian disembunyikan dan profil info yang terakhir aktif akan muncul.
 - Indikator bantu berikut tidak ditampilkan selama panel warna muncul: Focus Peaking, Histogram, Level Gauge, Clipping/Zebra.

Untuk keluar dari tampilan panel warna

- ▶ Tekan joystick/roda ibu jari
 - Panel warna dan nada uji diakhiri.

NADA UJI

Saat panel warna diaktifkan, nada uji dengan frekuensi 1 kHz selalu dimulai secara bersamaan. Petunjuk pengoperasian di kanan atas gambar menunjukkan volume saat ini. Pengaturan yang dapat dipilih: **OFF**, **-20 dB**, **-18 dB**, **-12 dB**. Pengaturan yang dipilih akan dipertahankan untuk semua pengaktifan berikutnya.

Pengaturan pabrik: **-18 dB**

Untuk mengatur volume

- ▶ Tekan joystick ke kiri/ke kanan atau
- ▶ Putar roda ibu jari ke kiri/kanan

Catatan

- Jika volume tidak diubah setelah sepuluh detik, petunjuk pengoperasian akan menghilang hingga perubahan berikutnya.
- Dengan output melalui HDMI, nada uji hanya berbunyi di perangkat yang tersambung, bukan di kamera.
- Dengan output melalui HDMI, nada uji juga berbunyi di perangkat eksternal jika item menu **HDMI Output** diatur ke **Without Audio**.
- Dengan output melalui HDMI, petunjuk pengoperasian hanya ditampilkan dalam Live View di kamera, bukan di perangkat eksternal.

PENGGUNAAN

Dengan output melalui HDMI, nilai referensi digunakan untuk mengatur perangkat eksternal. Terlepas dari hal tersebut, nilai referensi dapat ikut direkam pada awal pengambilan gambar dan digunakan kemudian untuk pascaproduksi.

- ▶ Buka panel warna yang diinginkan
- ▶ Jika perlu, atur volume nada uji atau nonaktifkan nada uji
- ▶ Tampilkan tampilan info jika perlu
- ▶ Tekan tombol rana
 - Pengambilan gambar akan dimulai. Nada uji tidak lagi berbunyi melalui speaker, tetapi masih direkam.
- ▶ Tekan joystick/roda ibu jari
 - Panel warna dan nada uji diakhiri.
 - Pengambilan gambar akan berlanjut.

REC FRAME

Perekaman video yang sedang berjalan selalu ditandai dengan titik merah yang berkedip. Opsi REC Frame menawarkan tampilan yang lebih jelas. Jika diatur ke **On**, seluruh isi layar akan berada di dalam bingkai. Bingkai ini menyala merah saat pengambilan gambar sedang berlangsung, jika tidak, akan tampak abu-abu.

Pengaturan pabrik: **On**



- ▶ Dalam menu utama, pilih **Video Settings**
- ▶ Pilih **REC Frame**
- ▶ Pilih **On/Off**

Untuk menampilkan dan menyembunyikan REC Frame dengan cepat

Titik merah mengindikasikan panel informasi dan keduanya akan ditampilkan atau disembunyikan secara bersamaan (melalui profil info). Selanjutnya, status pengambilan gambar masih ditampilkan oleh REC Frame tanpa mengganggu tampilan isi gambar. REC Frame juga dapat ditampilkan atau disembunyikan saat pengambilan gambar sedang berlangsung.

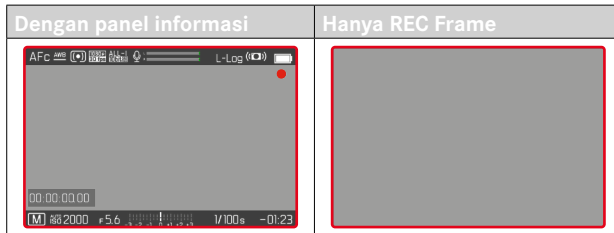

- ▶ Alokasikan pengaturan **REC Frame** ke tombol fungsi
- ▶ Tekan tombol fungsi
 - REC Frame akan ditampilkan atau disembunyikan.

WAVEFORM MONITOR (WFM)

Waveform Monitor (WFM) memungkinkan penilaian luminans dan distribusi warna yang cepat dan andal dalam situasi saat ini. Hal ini memudahkan untuk mengidentifikasi kemungkinan kesalahan gambar yang dapat terlewatkan selama pengambilan gambar dengan monitor yang lebih kecil.

Pengaturan pabrik: **Off**

- ▶ Dalam menu utama, pilih **Waveform Monitor**
- ▶ Pilih **On/Off**



Waveform Monitor menunjukkan distribusi luminans untuk seluruh gambar yang terlihat dalam satuan persen (IRE). Nilai 0% sesuai dengan nilai luminans 16 (dengan pengkodean 8 bit), dan nilai 100% sesuai dengan nilai luminans 235 (dengan pengkodean 8 bit).

Tampilannya memiliki garis solid pada 0%, 50%, dan 100%. Garis putus-putus di atas dan di bawahnya menandai nilai 109% dan -4%.



Catatan

- Waveform Monitor dan histogram tidak dapat ditampilkan secara bersamaan.
- Waveform Monitor tidak akan ditampilkan di perangkat eksternal jika melalui output HDMI.
- Waveform Monitor hanya tersedia dalam mode pengambilan gambar, tetapi tidak dalam mode pemutaran.
- Kompensasi pencahayaan dan nilai ISO (nilai ISO hanya dengan akses langsung) dapat diatur menggunakan menu panel. Gambar monitor akan tetap terlihat dan langsung menunjukkan efek dari pengaturan yang dipilih. Jika aktif, Waveform Monitor akan tetap terlihat dan dengan demikian akan menunjukkan efek dari pengaturan saat ini.

MENYESUAIKAN TAMPILAN

Ukuran dan posisi Waveform Monitor dapat disesuaikan dengan kebutuhan saat ini.

Untuk memulai penyesuaian

- ▶ Sentuh terus monitor pada Waveform Monitor
 - Segitiga merah muncul di dua sudut Waveform Monitor. Semua indikator lainnya akan menghilang.

Untuk menyesuaikan ukuran

Ukurannya dapat diatur dalam empat tingkat.

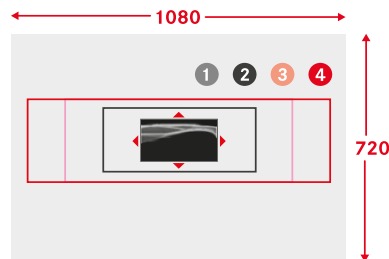

- ▶ Putar roda ibu jari
(ke kanan: lebih besar, ke kiri: lebih kecil)
atau
- ▶ Satukan/pisahkan

Catatan

- Waveform Monitor tampak lebih kecil di EVF daripada di monitor.

Untuk menyesuaikan posisi

Posisi dapat dipilih dengan bebas.

- ▶ Tekan joystick ke arah yang diinginkan atau
- ▶ Tekan singkat langsung di posisi yang diinginkan pada monitor

Untuk menyelesaikan penyesuaian

- ▶ Tekan joystick/roda ibu jari atau
- ▶ Tekan singkat tombol rana

INDIKATOR RASIO ASPEK

Rasio aspek yang sebenarnya direkam tergantung pada resolusi yang diatur (lihat halaman 177). Garis bantu berwarna tetap dapat ditampilkan untuk menunjukkan rasio aspek lainnya (misalnya 4:3). Beberapa garis bantu dapat ditampilkan secara bersamaan. Dalam pengaturan pabrik, tidak ada garis bantu yang ditampilkan.

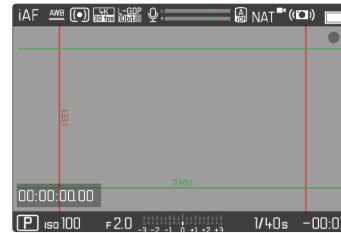

- ▶ Dalam menu utama, pilih **Video Aspect Ratio**
- ▶ Pilih pengaturan yang diinginkan
(1,33:1 (4:3), 1,66:1 (5:3), 1,78:1 (16:9), 1,85:1 (37:20), 2,35:1, 2,40:1)
- ▶ Pilih **On/Off**

Catatan

- Batas format untuk rasio aspek yang lebih lebar (dibandingkan batas format untuk rekaman video) ditandai dengan garis hijau horizontal, sedangkan batas format dengan rasio aspek yang lebih sempit ditandai dengan garis merah vertikal.
- Garis bantu diberi label dengan rasio aspek yang sesuai.

SAFETY AREA

Bergantung pada perangkat pemutaran yang digunakan, sebagian kecil dari tepi gambar mungkin terpotong selama pemutaran. Karena itu, "Safety Area" dengan lebar yang dapat dipilih dapat ditampilkan. Kemudian dalam gambar, bingkai besar yang sesuai muncul mengelilingi potongan gambar yang diinginkan. Anda dapat menampilkan beberapa bingkai secara bersamaan. Dalam pengaturan pabrik, tidak ada bingkai yang ditampilkan.



- ▶ Dalam menu utama, pilih **Video Safety Area**
- ▶ Pilih pengaturan yang diinginkan (**80%**, **90%**, **92.5%**, atau **95%**)
- ▶ Pilih **On/Off**

LAMPU BANTUAN AF

Karena lampu bantuan AF akan terlihat mengganggu dalam rekaman video, fungsi ini tetap tidak tersedia dalam mode perekaman video, terlepas dari pengaturan **AF Assist Lamp**.

KONFIRMASI AF AKUSTIK

Pengukuran jarak yang berhasil dapat dikonfirmasi dalam mode AF dengan sinyal akustik.

- ▶ Dalam menu utama, pilih **Camera Settings**
- ▶ Pilih **Acoustic Signal**
- ▶ Pilih **AF Confirmation**
- ▶ Pilih **On**
- ▶ Pilih **Volume**
- ▶ Pilih **Low/High**

Catatan

- Sinyal hanya muncul selama pemfokusan sebelum merekam, bukan saat perekaman sedang berlangsung.





MEREKAM FILM

Pengaturan yang dijelaskan dalam bab ini hanya berlaku untuk mode video. Karena itu, pengaturan tersebut adalah bagian dari menu video dan harus selalu dibuka dan diatur dalam mode video (lihat bab "Pengoperasian kamera" di bagian "Kontrol menu"). Item menu dengan nama yang sama dalam menu foto tidak tergantung pada hal ini.

Catatan

- Karena hanya sebagian permukaan sensor yang digunakan selama perekaman video, maka masing-masing jarak titik fokus efektif meningkat, sehingga potongan gambar menjadi sedikit mengecil.
- Ukuran file maksimum untuk video tanpa jeda adalah 96 GB. Jika pengambilan gambar melampaui ukuran file tersebut, lanjutannya akan secara otomatis disimpan dalam file lain.
- Dalam mode video, item menu tertentu tidak tersedia. Sebagai indikasinya, tulisan pada baris yang relevan akan berwarna abu-abu.
- Tidak seperti dalam mode foto, joystick dalam mode video selalu berfungsi hanya untuk pemfokusan (pengukuran dan penyimpanan). Penggabungan pengukuran pencahayaan dan pengukuran jarak tidak terjadi, terlepas dari metode pengukuran yang dipilih.
- Saat monitor dan EVF mati secara otomatis, sistem AF juga mati (lihat halaman 85). Jika fokus otomatis akan digunakan saat merekam melalui HDMI, sebaiknya gunakan pengaturan **Off**.

MODE VIDEO DAN MODE CINE

Mode Cine dioptimalkan untuk digunakan oleh sinematografer profesional. Penyederhanaan untuk memprioritaskan fungsi-fungsi terpenting serta penggunaan istilah dan konsep dari dunia sinema memastikan pengalaman pengguna yang mudah.

Program pencahayaan otomatis (semi-otomatis) (**P**, **A**, **S**) serta kontrol otomatis sensitivitas cahaya (**Auto ISO**, **Floating ISO**) tetap nonaktif. Spesifikasi sensitivitas cahaya dinyatakan menurut standar **ASA**.

Pengaturan kecepatan rana tidak dilakukan secara absolut seperti dalam mode video lainnya, tetapi sebagai sudut rana (Shutter Angle) secara relatif terhadap kecepatan bingkai yang dipilih.

Dengan lensa yang sesuai, mode Cine pada Leica SL2 juga memungkinkan penggunaan T-Stop untuk memastikan situasi pencahayaan yang persis sama, terlepas dari kameranya.

Pengaturan pabrik: **Video**

- ▶ Dalam menu utama, pilih **Recording Mode**
- ▶ Pilih pengaturan yang diinginkan (**Video**, **Cine**)

Catatan

- Pengaturan sensitivitas cahaya (ISO/ASA), apertur, dan kecepatan rana disimpan secara independen untuk mode video dan mode Cine.

MEMULAI/KELUAR DARI MODE VIDEO

Saat pertama kali dihidupkan dan setelah pengaturan ulang ke pengaturan pabrik, kamera berada dalam mode pengambilan foto. Peralihan antara mode foto dan video dapat dilakukan dengan dua cara:

Melalui kontrol sentuh

Opsi 1

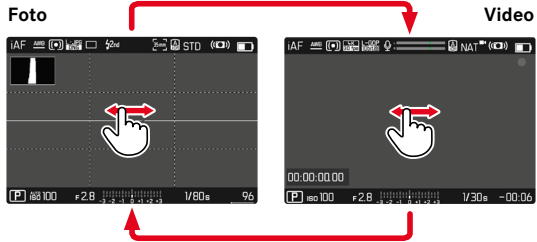

Opsi 2

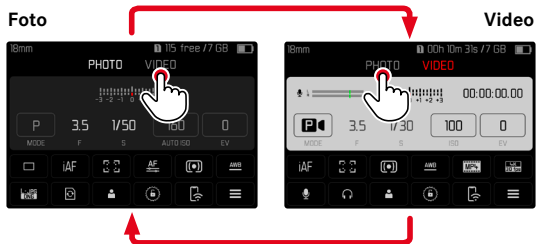

- Warna layar status berubah secara sesuai.

Melalui kontrol tombol

- ▶ Tekan tombol fungsi yang dialokasikan dengan fungsi **Photo - Video**
 - Berdasarkan pengaturan pabrik, ini adalah tombol **FN**.

Catatan

- Kamera beralih ke mode foto atau video yang ditetapkan terakhir.

MEMULAI/MENGAKHIRI PENGAMBILAN GAMBAR



- ▶ Tekan tombol rana
 - Perekaman video dimulai.
 - Titik berkedip merah.
 - Waktu pengambilan gambar berjalan.
 - LED status berkedip.
- ▶ Tekan kembali tombol rana
 - Perekaman video berakhir.
 - Titik menyala hijau.

Catatan

- Di tampilan atas, pengambilan gambar saat ini ditunjukkan dengan titik di bawah modeny.
- Pengaturan dasar gambar (lihat halaman 176) harus dilakukan sebelum pengambilan gambar.
- Selama perekaman video, akses langsung ke fungsi menu tidak dimungkinkan.

TAMPILAN DAN PENGOPERASIAN MELALUI USB-PTP DENGAN AKSESORI EKSTERNAL (SEPERTI UNTUK GIMBAL)

Leica SL2 menawarkan opsi untuk menyambungkan gimbal seperti DJI Ronin RS2 melalui USB-PTP. Gimbal memungkinkan pengambilan gambar yang bebas blur.

- ▶ Dalam menu utama, pilih **USB-Mode**
- ▶ Pilih **PTP** atau **Select on connection**
- ▶ Sambungkan gimbal ke kamera (lihat panduan pengoperasian gimbal)

Setelah koneksi PTP dibuat, pengambilan gambar pada kamera dapat dipicu melalui tombol rana pada gimbal.

Jika kamera berada dalam mode MF, banyak model gimbal juga menawarkan kemampuan untuk mengontrol pemfokusan kamera.

Catatan

- Jika perangkat eksternal dioperasikan melalui output USB dan HDMI secara bersamaan, monitor kamera akan mati karena alasan teknis.



PENGATURAN JARAK (PEMFOKUSAN)

Dengan Leica SL2, pengaturan jarak dapat dilakukan secara otomatis atau manual. Dalam fokus otomatis, tersedia 3 mode dan 4 metode pengukuran. Saat menggunakan lensa MF, hanya pengaturan manual yang dimungkinkan.

MEREKAM VIDEO DENGAN AF

Saat menggunakan **AFs**, pemfokusan akan dilakukan, jika perlu. Saat menggunakan **AFc** dan **Intelligent AF**, area dalam bidang pengukuran AF terus terfokus. Pemfokusan kontinu dapat diredam melalui penyimpanan nilai pengukuran.

MEREKAM VIDEO DENGAN MF

Pemfokusan dilakukan secara manual menggunakan ring pengatur jarak. Jika diperlukan, pengukuran AF dapat dilakukan dengan joystick (mode sesuai dengan **AFs**).

Catatan

- Fokus otomatis dapat diubah secara manual kapan saja dengan memutar ring pengatur jarak ketika tombol rana ditekan. Pengaturan jarak ini akan tetap konstan hingga tombol rana dilepaskan.

MODE FOKUS OTOMATIS

Mode AF berikut tersedia: **AFs**, **AFc** dan **Intelligent AF**. Mode AF saat ini ditampilkan di baris atas.

Pengaturan pabrik: **Intelligent AF**

- ▶ Dalam menu utama, pilih **Focusing**
- ▶ Pilih **Focus Mode**
- ▶ Pilih pengaturan yang diinginkan (**Intelligent AF**, **AFs**, **AFc**)

INTELLIGENT AF

Cocok untuk subjek. Kamera secara otomatis memilih antara AFs dan AFc.

AFs (single)

Cocok jika pengaturan jarak dijaga konstan dalam periode yang lebih lama. Memungkinkan kontrol pemfokusan yang lebih besar dan membantu menghindari pemfokusan yang salah.

AFc (continuous)

Cocok untuk subjek yang bergerak. Pengaturan jarak terus disesuaikan dengan subjek pada bidang pengukuran AF.

Memungkinkan kontrol pemfokusan intuitif, terutama dalam dengan Touch AF.



MENGONTROL FOKUS OTOMATIS

TOUCH AF

Saat merekam video, Touch AF memungkinkan kontrol pemfokusan yang intuitif, meskipun subjek yang paling penting bergerak keluar dari bagian tengah gambar. Untuk informasi lebih lanjut, lihat halaman 194.

- ▶ Tekan singkat langsung di posisi yang diinginkan pada monitor
 - Pemfokusan dilakukan setelah jari dilepas dari layar.

MEREDAM PEMFOKUSAN KONTINU

Pemfokusan ulang kontinu dapat diredam selama beberapa waktu dengan melakukan penyimpanan nilai pengukuran.

Tergantung pada mode yang aktif, elemen pengoperasian berikut dapat digunakan:

Intelligent AF	Tombol rana (tekan singkat dan tahan)
	Joystick (tekan dan tahan)
AFc	Joystick (tekan dan tahan)

Kamera menyimpan pengaturan jarak. Dengan cara ini, potongan gambar dapat diubah dengan lebih mudah saat menggunakan pengaturan jarak tetap. Selama elemen pengoperasian ditahan, pengaturan jarak tetap konstan. Pemfokusan otomatis dilakukan kembali hanya setelah elemen pengoperasian dilepaskan.

METODE PENGUKURAN FOKUS OTOMATIS

Untuk pengukuran jarak, berbagai metode pengukuran tersedia dalam mode AF. Pemfokusan yang berhasil ditunjukkan oleh bidang pengukuran berwarna hijau, yang tidak berhasil ditunjukkan oleh warna merah.

Pengaturan pabrik: **Multi-field**

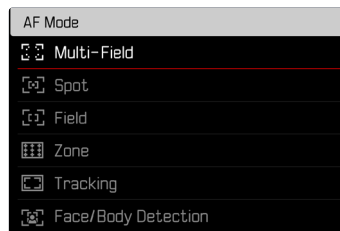

- ▶ Dalam menu utama, pilih **Focusing**
- ▶ Pilih **AF Mode**
- ▶ Pilih pengaturan yang diinginkan (**Multi-Field**, **Spot**, **Field**, **Zone**, **Tracking**, **Face/Body Detection**)

Catatan

- Pengaturan jarak menggunakan AF mungkin gagal:
 - ketika jarak ke subjek yang ditargetkan terlalu besar (dalam mode makro) atau terlalu kecil
 - jika subjek tidak cukup terang

MULTI-FIELD

Beberapa bidang pengukuran dideteksi secara otomatis penuh.

TITIK/BIDANG

Kedua metode tersebut hanya akan mendeteksi bagian subjek di dalam setiap bidang pengukuran AF. Bidang pengukuran ditandai dengan bingkai kecil (pengukuran bidang) atau tanda silang (pengukuran titik). Dengan kisaran pengukuran yang sangat kecil, pengukuran titik dapat berfokus pada detail subjek yang sangat kecil. Untuk itu, bidang pengukuran AF dapat dipindahkan ke titik lain.

Kisaran pengukuran yang sedikit lebih besar untuk pengukuran bidang tidak terlalu penting saat menargetkan, tetapi memungkinkan pengukuran selektif.

- ▶ Tekan joystick ke arah yang diinginkan

atau

- ▶ Tekan singkat posisi yang diinginkan pada monitor (Dengan Touch AF aktif)

Catatan

- Dalam kedua kasus tersebut, bidang pengukuran akan tetap pada posisi terakhir yang ditentukan, bahkan saat metode pengukuran diubah atau kamera dimatikan.
- Melalui kombinasi metode pengukuran pencahayaan **Spot** dengan metode pengukuran AF **Spot**, **Field**, dan **Zone**, penggabungan bidang pengukuran dilakukan. Pengukuran pencahayaan kemudian akan dilakukan pada titik yang ditentukan oleh bidang pengukuran AF, meskipun bidang ini dipindahkan.

ZONA

Dalam metode pengukuran ini, potongan gambar subjek dengan grup-grup yang saling terhubung dari bidang-bidang 5x5 akan diambil.

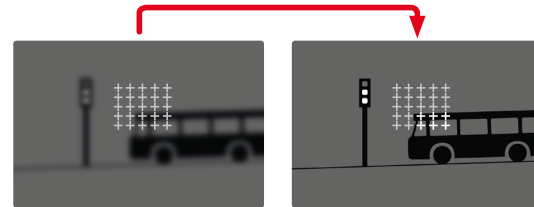

Setelah pengaturan selesai, akan ditampilkan bidang pengukuran yang berisi bagian subjek yang dihasilkan secara tajam.

PELACAKAN

Pilihan pengukuran bidang ini membantu menangkap subjek yang bergerak. Subjek di bawah bidang pengukuran akan terus difokuskan setelah ditangkap sekali.

- ▶ Arahkan bidang pengukuran ke subjek yang diinginkan (dengan mengayunkan kamera atau memindahkan bidang pengukuran)
- ▶ Tekan singkat tombol rana dan tahan

atau

- ▶ Tekan joystick dan tahan
 - Subjek difokuskan.
 - Bidang pengukuran "melacak" subjek yang disimpan dan subjek akan terus difokuskan.

Catatan

- Metode pengukuran ini berfokus terus-menerus, bahkan jika ditetapkan sebagai mode AF **AFs**.

POSISI MULAI DALAM PELACAKAN

Pengaturan pabrik: **Center**

Posisi dimulainya pelacakan dapat ditentukan.

Center	Bagian tengah layar
Last Position	Posisi akhir pelacakan terakhir
Recall	Posisi awal pelacakan terakhir

- ▶ Dalam menu utama, pilih **Focusing**
- ▶ Pilih **AF Setup**
- ▶ Pilih **AF Tracking Start Position**
- ▶ Pilih pengaturan yang diinginkan (**Last Position**, **Recall**, **Center**)

PENGENALAN ORANG (PENGENALAN WAJAH)

Pengenalan orang adalah perluasan dari pengenalan wajah. Selain pola biometrik wajah, pola biometrik orang juga dikenali dan digunakan untuk pemfokusan. Dengan demikian, orang yang pernah diukur dapat dilacak secara kontinu, meskipun wajahnya sesaat tidak terlihat. Terutama jika ada beberapa orang dalam gambar, fungsi ini secara lebih efektif mencegah fokus beralih secara tidak disengaja ke wajah lainnya.

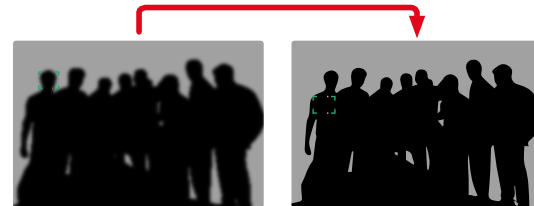



Jika ada mata yang terdeteksi selama pengenalan wajah, hal tersebut akan difokuskan. Jika sejumlah mata terdeteksi, Anda dapat memilih mata mana yang akan difokuskan. Mata yang dipilih saat ini akan disorot.

Selain itu, jika ada sejumlah wajah dalam foto, wajah yang diinginkan dapat dipilih dengan mudah.

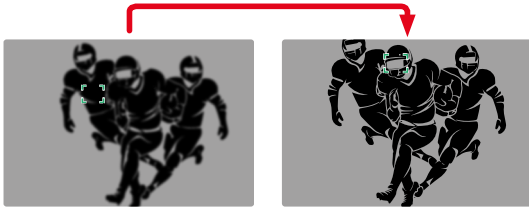

Untuk beralih di antara berbagai wajah

- ▶ Tekan joystick ke arah yang diinginkan

Untuk memilih mata yang difokuskan

- ▶ Tekan joystick

PENGATURAN AF

SENSITIVITAS

Menetapkan sensitivitas pengukuran kontras.

Pengaturan pabrik: **0**

- ▶ Dalam menu utama, pilih **Focusing**
- ▶ Pilih **AF Setup**
- ▶ Pilih **AF Sensitivity**
- ▶ Pilih pengaturan yang diinginkan
(-3, -2, -1, 0, +1, +2, +3)

KECEPATAN

Untuk subjek yang bergerak kurang cepat, sebaiknya atur kecepatan AF ke nilai yang sedikit lebih rendah. Dengan demikian, perubahan fokus yang terlalu tiba-tiba dapat dihindari. Untuk subjek yang banyak bergerak, pengaturan tinggi memastikan pemfokusan yang benar.

Pengaturan pabrik: **0**

- ▶ Dalam menu utama, pilih **Focusing**
- ▶ Pilih **AF Setup**
- ▶ Pilih **AF Speed**
- ▶ Pilih pengaturan yang diinginkan
(-5, -4, -3, -2, -1, 0, +1, +2, +3, +4, +5)

BATAS FOKUS

Area pemfokusan dapat dibatasi pada rentang makro. Hal ini secara signifikan mempercepat pemfokusan otomatis.

Pengaturan pabrik: **Off**

- ▶ Dalam menu utama, pilih **Camera Settings**
- ▶ Pilih **Focus Limit (Macro)**
- ▶ Pilih **On/Off**

Catatan

- Area pemfokusan berbeda dari satu lensa ke lensa lainnya (lihat panduan masing-masing).
- Fungsi ini tidak tersedia pada lensa tertentu.
 - dengan lensa yang terpasang pada adapter (misalnya lensa Leica M dengan adapter M Leica L)
 - lensa Leica SL tertentu

PENGATURAN CEPAT AF

Pengaturan cepat AF menawarkan fungsi berikut:

- Mengganti metode pengukuran AF dengan cepat
- Menyesuaikan bidang pengukuran (hanya **Field** dan **Face/Body Detection**)

Gambar jendela bidik tetap terlihat selama pengaturan.

MEMBUKA PENGATURAN CEPAT AF

- ▶ Tekan terus monitor
 - Semua indikator bantu disembunyikan.
 - Jika **Field/ Face/Body Detection** diatur sebagai metode pengukuran, segitiga merah muncul di dua sudut bidang pengukuran.



- Dalam semua mode AF lainnya, menu panel **AF Mode** langsung muncul.

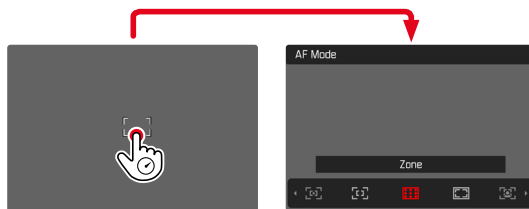



MENGUBAH UKURAN BIDANG PENGUKURAN AF

(hanya **Field** dan **Face/Body Detection**)

- ▶ Putar roda ibu jari
atau
- ▶ Satukan/pisahkan
 - Ukuran bidang pengukuran AF dapat diatur dalam 3 tingkat.

MENGGANTI METODE PENGUKURAN AF

Jika mode AF aktif adalah **Field** atau **Face/Body Detection**, menu panel **AF Mode** harus dibuka terlebih dahulu:

- ▶ Putar roda pengaturan depan
 - Menu panel **AF Mode** muncul.
- ▶ Pilih metode pengukuran yang diinginkan
 - Pengaturan juga dapat dilakukan dengan roda pengaturan depan.
 - Pengaturan diterima secara otomatis setelah sekitar 3 detik, dan menu panel pun menghilang.

Catatan

- Selama pengambilan gambar berjalan, fungsi ini tidak tersedia.
- Pengaturan cepat AF hanya dapat dibuka jika fungsi **Touch AF** aktif (lihat halaman 194).

FUNGSI BANTUAN AF

PERBESARAN DALAM MODE AF

Agar lebih baik dalam mengevaluasi pengaturan, perbesaran dapat dibuka tanpa tergantung pada pemfokusan.

Untuk melakukannya, fungsi **Magnification** harus dialokasikan ke salah satu tombol fungsi (lihat halaman 71).

Untuk mengalokasikan fungsi ke tombol fungsi

- ▶ Lihat halaman 71

Untuk membuka perbesaran

- ▶ Tekan tombol fungsi
 - Potongan gambar yang diperbesar akan muncul. Lokasinya tergantung pada posisi bidang pengukuran AF.
 - Persegi dalam bingkai yang terdapat di sisi kanan menunjukkan perbesaran saat ini dan posisi potongan gambar yang ditampilkan.
 - Perbesaran dimulai pada tingkat perbesaran ke-1 dari 3 tingkat.

Untuk menyesuaikan tingkat perbesaran

- ▶ Putar roda ibu jari/roda pengaturan depan

Untuk mengubah lokasi potongan gambar

- ▶ Posisi potongan gambar dapat digeser secara bebas selama gambar diperbesar

atau

- ▶ Tekan joystick ke arah yang diinginkan

Untuk mengakhiri perbesaran

- ▶ Tekan singkat tombol rana



Catatan

- Perbesaran tetap aktif hingga diakhiri.
- Tingkat perbesaran yang digunakan terakhir dipertahankan saat fungsi dibuka kembali nanti.
- Selama pengambilan gambar berjalan, fungsi ini tidak tersedia.

LAMPU BANTUAN AF

Lampu bantuan AF tidak aktif dalam mode video.

KONFIRMASI AF AKUSTIK

Pengukuran jarak yang berhasil dapat dikonfirmasi dalam mode AF dengan sinyal akustik (lihat halaman 85).

Catatan

- Selama pengambilan gambar berjalan, fungsi ini tidak tersedia.

PEMINDAHAN BIDANG PENGUKURAN AF

Semua metode pengukuran AF memungkinkan area pengukuran AF dipindahkan sebelum pemfokusan.

- ▶ Tekan joystick ke arah yang diinginkan atau
- ▶ Tekan singkat posisi yang diinginkan pada monitor (Dengan Touch AF aktif)

Catatan

- Bidang pengukuran tetap berada pada posisi yang terakhir digunakan untuk metode pengukuran AF ini, meskipun Anda mengubah metode pengukuran AF atau mematikan kamera.
- Melalui kombinasi metode pengukuran pencahayaan **Spot** dengan metode pengukuran AF **Spot**, **Field**, dan **Zone**, penggabungan bidang pengukuran dilakukan. Pengukuran pencahayaan kemudian akan dilakukan pada titik yang ditentukan oleh bidang pengukuran AF, meskipun bidang ini dipindahkan.

PEMFOKUSAN MANUAL (MF)

Pemfokusan manual memberikan lebih banyak kontrol dan tidak rentan terhadap kesalahan pengaturan dibandingkan mode AF.

- ▶ Dalam menu utama, pilih **Focusing**
 - ▶ Pilih **Focus Mode**
 - ▶ Pilih **MF**
-
- ▶ Mulai pengambilan gambar
 - ▶ Putar ring pengatur jarak untuk mengatur pemfokusan yang diinginkan

DENGAN FUNGSI BANTUAN

Fungsi bantuan berikut tersedia untuk pengukuran jarak manual.

FOCUS PEAKING

Dalam fungsi bantuan ini, tepi bagian-bagian subjek yang diatur dengan fokus akan disorot dalam warna.

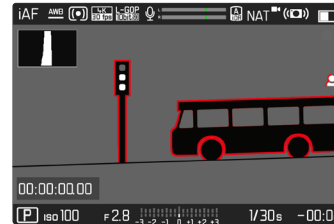

Jika Focus Peaking aktif,  muncul di sisi kanan gambar dengan warna yang digunakan. Warna penanda bisa diatur. Sensitivitas juga dapat disesuaikan. Pengaktifan fungsi ini dikontrol melalui profil info (lihat halaman 197).

- ▶ Aktifkan fungsi
- ▶ Putar ring pengatur jarak sehingga bagian subjek yang diinginkan disorot

Catatan

- Identifikasi bagian objek yang ditampilkan tajam didasarkan pada kontras objek, yaitu perbedaan terang-gelap. Akibatnya, bagian subjek dengan kontras tinggi dapat ditandai dengan keliru meskipun diatur secara tidak fokus.



PERBESARAN DALAM MODE MF

Semakin besar detail subjek yang ditampilkan, anda dapat menilai ketajamannya dengan lebih baik dan dapat fokus dengan lebih akurat.

Dalam pemfokusan manual, fungsi ini dapat secara otomatis diaktifkan atau dibuka kembali secara independen.

MEMBUKA FUNGSI DENGAN RING PENGATUR JARAK

Memutar ring pengatur jarak akan secara otomatis memperbesar potongan gambar yang ditampilkan.

- ▶ Dalam menu utama, pilih **Focusing**
- ▶ Pilih **Focus Assist**
- ▶ Pilih **Auto Magnification**
- ▶ Pilih **On**
- ▶ Putar ring pengatur jarak
 - Potongan gambar yang diperbesar akan muncul. Lokasinya tergantung pada posisi bidang pengukuran AF.
 - Persegi dalam bingkai yang terdapat di sisi kanan menunjukkan perbesaran saat ini dan posisi potongan gambar yang ditampilkan.
 - Perbesaran dimulai pada tingkat perbesaran ke-1 dari 3 tingkat.

Untuk menyesuaikan tingkat perbesaran

- ▶ Putar roda ibu jari/roda pengaturan depan

Untuk mengubah lokasi potongan gambar

- ▶ Posisi potongan gambar dapat digeser secara bebas selama gambar diperbesar
atau
- ▶ Tekan joystick ke arah yang diinginkan

Untuk mengakhiri perbesaran

- ▶ Tekan singkat tombol rana
atau
- ▶ Kurangi perbesaran hingga tampilan penuh muncul kembali

Catatan

- Sekitar 5 detik setelah putaran terakhir roda pengatur jarak, perbesaran secara otomatis dibatalkan.
- Selama pengambilan gambar berjalan, fungsi ini tidak tersedia.

MEMBUKA FUNGSI DENGAN TOMBOL FUNGSI

Fungsi dapat dialokasikan ke tombol fungsi.

Untuk mengalokasikan fungsi ke tombol fungsi

- ▶ Lihat halaman 71

Untuk membuka perbesaran

- ▶ Tekan tombol fungsi
 - Potongan gambar yang diperbesar akan muncul. Lokasinya tergantung pada posisi bidang pengukuran AF.
 - Persegi dalam bingkai yang terdapat di sisi kanan menunjukkan perbesaran saat ini dan posisi potongan gambar yang ditampilkan.
 - Perbesaran dimulai pada tingkat perbesaran ke-1 dari 3 tingkat.

Untuk menyesuaikan tingkat perbesaran

- ▶ Putar roda ibu jari/roda pengaturan depan

Untuk mengubah lokasi potongan gambar

- ▶ Posisi potongan gambar dapat digeser secara bebas selama gambar diperbesar

atau

- ▶ Tekan joystick ke arah yang diinginkan

Untuk mengakhiri perbesaran

- ▶ Tekan singkat tombol rana

Catatan

- Perbesaran tetap aktif hingga diakhiri.

INDIKATOR JARAK

Dalam pemfokusan manual, informasi jarak ditampilkan di tampilan atas.

- Mode fokus MF: jika tombol rana ditekan singkat
- Mode fokus AF: jika tombol rana ditekan singkat dan kemudian ring pengatur jarak diputar

Satuan pengukuran indikator (**m** atau **ft**) dapat diatur, lihat halaman 81.

Catatan

- Informasi jarak diperkirakan menggunakan posisi fokus yang dikirim dari lensa.

FOLLOW FOCUS

Fungsi ini memungkinkan transisi otomatis ke pengaturan jarak yang ditentukan (posisi fokus). Hingga tiga posisi fokus dapat ditentukan sebelumnya dan secara opsional diberi waktu tunda. Saat membuka posisi fokus, kamera akan otomatis difokuskan ke jarak yang ditetapkan. Transisi kemudian terjadi sepenuhnya secara stabil dan pada kecepatan yang dapat diatur. Hal ini memungkinkan transisi yang mulus tanpa terlihat. Persyaratannya adalah jarak yang relevan diketahui sebelumnya.

Posisi fokus yang ditentukan dapat dibuka satu per satu atau dicapai secara berurutan sebagai urutan otomatis.

- ▶ Dalam menu utama, pilih **Focusing**
- ▶ Pilih **Focus Mode**
- ▶ Pilih **Follow Focus**
- ▶ Pilih **Focus Position**
 - Follow Focus diaktifkan. Menu Follow Focus muncul.



- Menu Follow Focus tetap muncul hingga fungsi diakhiri.

PENGOPERASIAN FUNGSI

Fungsi ini beroperasi terlepas dari apakah pengambilan gambar sedang berlangsung atau tidak. Oleh karena itu, semua pengoperasian yang dijelaskan di bawah ini juga dapat dilakukan selama pengambilan gambar sedang berlangsung. Pengambilan gambar juga dapat dimulai dan dihentikan kembali saat urutan fokus sedang berlangsung serta menu Follow Focus pun dapat ditutup selama pengambilan gambar.

Catatan

- Selama fungsi aktif, pembatasan berikut berlaku:
 - Tergantung pada alokasinya, tidak semua tombol fungsi tersedia.
 - EVF tidak dapat digunakan.
- **Follow Focus** tidak tersedia dalam kondisi berikut:
 - Pengambilan gambar dalam gerak lambat
 - Saat menggunakan adapter lensa
 - Saat menggunakan lensa MF
 - Saat menggunakan lensa dengan tombol AF/MF jika pengaturan MF dipilih

MENU FOLLOW FOCUS

Menu hanya dapat dioperasikan dengan kontrol sentuh.

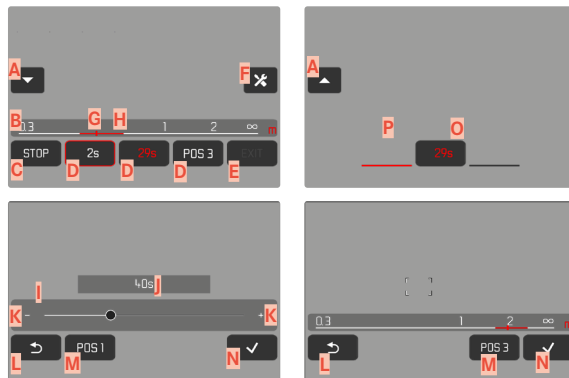

- A** Tombol untuk menciutkan dan meluaskan menu Follow Focus
- B** Panel pengaturan posisi fokus (jarak yang difokuskan dalam satuann m atau ft)
- C** Tombol "START" (Memulai urutan fokus otomatis)
- D** Posisi fokus
- E** Tombol "EXIT" (Keluar dari menu Follow Focus)
- F** Tombol "Edit" (Hanya jika posisi fokus sudah ditentukan)
- G** Tampilan jarak yang ditetapkan
- H** Tampilan rentang jarak yang ditampilkan secara terfokus (Rentang kedalaman bidang, tergantung pada jarak yang ditetapkan secara terfokus dan nilai apertur)
- I** Panel pengaturan waktu tunda
- J** Waktu tunda yang ditetapkan
- K** Tombol "Plus" dan "Minus"
- L** Tombol "Kembali"
- M** Posisi fokus yang dipilih saat ini
- N** Tombol "Konfirmasi"
- O** Waktu tunda yang berjalan
- P** Posisi fokus yang ditetapkan saat ini

Untuk memperjelas tampilan, menu Follow Focus dapat diminimalkan agar hanya menunjukkan elemen penting.

- ▶ Tekan singkat tombol **A**
 - Menu Follow Focus akan beralih antara tampilan penuh dan yang diminimalkan.

Catatan

- Dalam tampilan yang diminimalkan, posisi fokus tidak dapat dipilih secara langsung.

PERSIAPAN

MENENTUKAN POSISI FOKUS

- ▶ Tekan singkat posisi fokus yang diinginkan
 - Menu untuk mengatur waktu tunda akan muncul.

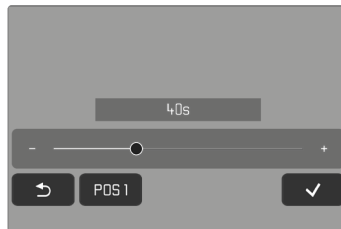

Untuk mengatur waktu tunda

Waktu tunda dapat ditetapkan hingga 120 detik (preset-nya 0 detik).

- ▶ Tekan singkat tombol "Plus" dan "Minus"
- atau
- ▶ Tekan singkat pengaturan yang diinginkan langsung pada panel pengaturan
 - Waktu yang dipilih ditampilkan di atas panel pengaturan.
 - ▶ Tekan singkat tombol "Konfirmasi"
 - Menu untuk mengatur jarak akan muncul.

Untuk mengatur jarak



- ▶ Atur jarak yang diinginkan
 - Pengaturan jarak dapat dilakukan secara manual atau menggunakan AF (joystick/Touch AF). Tombol rana akan tetap terkunci.
 - Panel pengaturan menunjukkan jarak yang diatur.
- ▶ Tekan singkat tombol "Konfirmasi"
 - Tampilan kembali ke tingkat teratas menu Follow Focus.

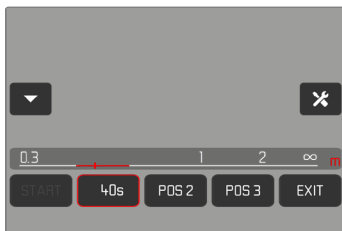

- Posisi fokus yang ditetapkan saat ini ditunjukkan dengan bingkai merah. Panel pengaturan menunjukkan jarak yang diatur.
- Sebagai ganti **POS 1**, **POS 2**, atau **POS 3**, waktu tunda yang ditetapkan akan ditampilkan.

Untuk membatalkan pengaturan

- ▶ Tekan singkat tombol "Kembali"
 - Tampilan kembali ke tingkat menu sebelumnya.

MENGUBAH POSISI FOKUS

- ▶ Tekan singkat tombol yang diinginkan
 - Tombol "Edit" akan muncul.

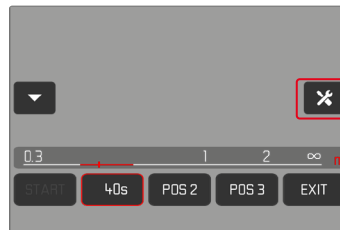

- ▶ Tekan singkat tombol "Edit"
 - Waktu tunda yang mungkin sedang berjalan atau pengaturan jarak akan dibatalkan.
 - Menu untuk mengatur waktu tunda akan muncul.
- ▶ Tentukan kembali posisi fokus

PENGUNAAN

Fungsi **Follow Focus** dapat digunakan dengan dua cara.

- Posisi fokus standar dapat dibuka masing-masing jika perlu.
- Semua posisi fokus yang ditentukan akan dipilih secara berurutan dalam urutan otomatis penuh.

Kedua penggunaan ini juga dapat dikombinasikan.



MEMBUKA PROFIL SESUAI KEPERLUAN

Posisi fokus yang ditentukan dapat dibuka sesering yang diperlukan.

Dengan waktu tunda:

- Waktu tunda yang aktif akan ditampilkan dengan warna merah dan dihitung mundur.
- Kemudian transisi ke posisi fokus yang diinginkan dimulai.

Tanpa waktu tunda:

- Transisi ke posisi fokus yang diinginkan langsung dimulai.
- ▶ Tekan singkat posisi fokus yang diinginkan
 - Kamera akan memfokuskan pada jarak yang ditetapkan dengan kecepatan yang ditentukan (setelah waktu tunda berlalu, jika memang ditetapkan).

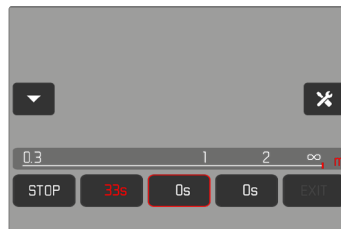

Catatan

- Selama transisi ke posisi fokus belum selesai, transisi ini dapat dibatalkan dengan tombol "STOP".



URUTAN OTOMATIS

Jika minimal dua posisi fokus telah ditentukan, kedua posisi fokus ini dapat otomatis dicapai secara berurutan.

MEMULAI

- ▶ Tentukan minimal dua posisi fokus
- ▶ Tekan singkat tombol "START"
 - Tombol "START" berubah menjadi "STOP" selama urutan berjalan.
 - Semua posisi fokus yang ditentukan akan dibuka secara berurutan (jika perlu setelah waktu tunda masing-masing berlalu).



Semua tombol lainnya dikunci saat urutan fokus sedang berjalan.

Catatan

- Urutan fokus otomatis dapat dijalankan sesering yang diperlukan. Saat urutan fokus dijalankan kembali, urutan fokus ini akan dimulai lagi dari awal.

MEMBATALKAN

- ▶ Tekan singkat tombol "STOP"
 - Urutan fokus yang sedang berjalan dibatalkan.

Agar urutan fokus otomatis segera dimulai di awal pengambilan gambar

Urutan fokus otomatis dapat dijalankan secara otomatis saat perekaman video dimulai.

- ▶ Dalam menu utama, pilih **Focusing**
- ▶ Pilih **Focus Mode**
- ▶ Pilih **Follow Focus**
- ▶ Pilih **Start FF with Recording**
- ▶ Pilih **On/Off**

Untuk keluar dari fungsi

- ▶ Batalkan urutan yang mungkin sedang berjalan
- ▶ Tekan singkat tombol "EXIT"
 - Tombol "EXIT" tidak tersedia saat urutan fokus sedang berjalan.

PENGATURAN LANJUTAN

KECEPATAN

Kecepatan transisi dari satu posisi fokus ke posisi berikutnya dapat diatur. Pengaturan ini berlaku untuk semua transisi.

- ▶ Dalam menu utama, pilih **Focusing**
- ▶ Pilih **Focus Mode**
- ▶ Pilih **Follow Focus**
- ▶ Pilih **Speed**
- ▶ Pilih pengaturan yang diinginkan
(**Very Low**, **Low**, **Medium**, **High**, **Very High**)

MODE FOKUS SELANJUTNYA

Setelah keluar dari fungsi, Anda dapat secara otomatis beralih ke mode fokus yang ditetapkan (misalnya **MF**) atau mode fokus yang terakhir digunakan.

- ▶ Dalam menu utama, pilih **Focusing**
- ▶ Pilih **Focus Mode**
- ▶ Pilih **Follow Focus**
- ▶ Pilih **Return to**
- ▶ Pilih pengaturan yang diinginkan
(**Intelligent AF**, **AFs**, **AFc**, **MF**, **Previous setting**)

SENSITIVITAS ISO

(Mode video)

Pengaturan ISO memiliki keseluruhan kisaran ISO 50 – ISO 50000 sehingga memungkinkan penyesuaian untuk setiap situasi.

Pengaturan pencahayaan manual menghasilkan lebih banyak peluang untuk menggunakan kombinasi kecepatan rana-apertur yang diinginkan. Dalam pengaturan otomatis, penetapan prioritas dapat dilakukan.

Pengaturan pabrik: **ISO 100**

NILAI ISO TETAP

Nilai ISO 50 hingga ISO 50000 dapat dipilih. Pengaturan ISO manual dilakukan dalam inkremen 1/2 EV atau 1/3 EV, bergantung pada pengaturan **EV Increment**. Jumlah nilai ISO yang tersedia bergantung pada **EV Increment**.

- ▶ Dalam menu utama, pilih **ISO**
- ▶ Pilih pengaturan yang diinginkan

Catatan

- Terutama jika nilai ISO tinggi digunakan atau gambar diedit nantinya, noise serta garis vertikal dan horizontal dapat terlihat, terutama di area subjek yang lebih besar dan cerah secara merata.





PENGATURAN OTOMATIS

Sensitivitas disesuaikan secara otomatis dengan kecerahan eksternal atau kombinasi kecepatan rana-apertur tertentu. Bersama dengan prioritas apertur, hal ini akan memperluas rentang kontrol pencahayaan otomatis. Pengaturan otomatis sensitivitas ISO dilakukan dalam inkremen 1/2 EV atau 1/3 EV, bergantung pada pengaturan **EV Increment**.

- ▶ Dalam menu utama, pilih **ISO**
- ▶ Pilih **Auto ISO**

Catatan

- Fungsi ini tidak tersedia dalam mode Cine.

MEMBATASI RENTANG PENGATURAN

Nilai ISO maksimum dapat diatur untuk membatasi rentang pengaturan otomatis (**Maximum ISO**). Selain itu, waktu pencahayaan maksimum juga dapat diatur. Oleh karena itu, tersedia pengaturan otomatis serta kecepatan rana paling lambat yang tetap antara **1/30** detik dan **1/2000** detik.

MEMBATASI NILAI ISO

Semua nilai dari ISO 100 tersedia.

Pengaturan pabrik: **6400**

- ▶ Dalam menu utama, pilih **Auto ISO Settings**
- ▶ Pilih **Maximum ISO**
- ▶ Pilih nilai yang diinginkan

MEMBATASI KECEPATAN RANA

Pengaturan pabrik: **Auto**

- ▶ Dalam menu utama, pilih **Auto ISO Settings**
- ▶ Pilih **Shutter Speed Limit**
- ▶ Pilih nilai yang diinginkan
(**Auto**, **1/2000**, **1/1000**, **1/500**, **1/250**, **1/125**, **1/60**, **1/30**)



PENGATURAN ISO DINAMIS

Roda ibu jari dan roda pengaturan depan dapat dikonfigurasi untuk memungkinkan pengaturan ISO manual secara waktu nyata. Mode **S**, **A**, dan **M** sudah diaktifkan dalam pengaturan pabrik. Dengan memutar roda pengaturan, pengaturan akan menunjukkan semua nilai yang tersedia dalam menu **ISO** satu per satu. Artinya, **Auto ISO** juga dapat dipilih.

FLOATING ISO

Fungsi ini melengkapi Auto ISO. Dengan banyak lensa zoom, intensitas cahaya berubah seiring perubahan jarak titik fokus. Dalam situasi ini, Floating ISO menyesuaikan sensitivitas dalam gradasi halus sekaligus memastikan bahwa pengaturan nilai apertur dan kecepatan rana yang dipilih tetap konstan dalam mode pencahayaan otomatis (semi-otomatis). Dengan demikian, terutama untuk perekaman video, lonjakan kecerahan yang terlihat dapat dihindari.

Pengaturan pabrik: **On**

- ▶ Dalam menu utama, pilih **Floating ISO**
- ▶ Pilih **On**

Catatan

- **Floating ISO** hanya dapat berfungsi jika pengaturan ISO awal memungkinkan kebebasan untuk perubahan, yaitu pengaturan ISO tertinggi/terendah belum digunakan. Jika demikian, simbol peringatan **Floating ISO** ditampilkan.
- Fungsi ini tidak tersedia dalam mode Cine.



SENSITIVITAS ASA

(Mode cine)

Dalam mode Cine, sensitivitas selalu diatur secara manual. Item menu **Exposure Index** menggantikan item menu **ISO**. Spesifikasinya diberikan dalam satuan ASA. Pengaturan otomatis (Auto ISO/Floating ISO) tidak tersedia.

Pengaturan pabrik: **400 ASA**

▶ Dalam menu utama, pilih **ISO**

▶ Pilih pengaturan yang diinginkan

(**50 ASA**, **100 ASA**, **200 ASA**, **400 ASA**, **800 ASA**, **1600 ASA**,
3200 ASA, **6400 ASA**, **12500 ASA**, **25000 ASA**, **50000 ASA**)

KESEIMBANGAN PUTIH

Keseimbangan putih memastikan reproduksi warna yang netral pada setiap kondisi cahaya. Hal ini karena sebelumnya kamera telah ditentukan untuk membuat warna terang tertentu sebagai warna putih.

Untuk itu, empat opsi tersedia:





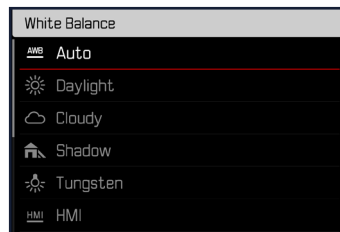



- kontrol otomatis
- pengaturan awal permanen
- pengaturan manual melalui pengukuran
- pengaturan suhu warna secara langsung

Pengaturan pabrik: **Auto**



KONTROL OTOMATIS/PENGATURAN TETAP



- **Auto**: untuk kontrol otomatis yang memberikan hasil alami di sebagian besar situasi
- Enam preset tetap yang berbeda untuk sumber cahaya paling umum:

 Daylight	Untuk pengambilan gambar di luar ruangan di bawah sinar matahari
 Cloudy	Untuk pengambilan gambar di luar ruangan saat langit berawan
 Shadow	Untuk pengambilan gambar di luar ruangan dengan subjek utama dalam bayangan
 Tungsten	Untuk pengambilan gambar dalam ruangan dengan cahaya (dominan) lampu pijar
 HMI	Untuk pengambilan gambar dalam ruangan dengan cahaya (dominan) lampu HID
 Fluorescent (warm)	Untuk pengambilan gambar dalam ruangan dengan cahaya (dominan) lampu fluorezen berwarna cahaya lebih hangat
 Fluorescent (cool)	Untuk pengambilan gambar dalam ruangan dengan cahaya (dominan) lampu fluorezen berwarna cahaya lebih dingin
 Flash	Untuk pengambilan gambar dengan unit lampu kilat

- ▶ Dalam menu utama, pilih **White Balance**
- ▶ Pilih pengaturan yang diinginkan

PENGATURAN MANUAL DENGAN PENGUKURAN

( **Grey card** /  **Graycard Live View**)

Opsi  **Gray card** sangat tepat untuk subjek yang berisi area abu-abu netral atau putih murni yang dapat dengan jelas diidentifikasi. Jika tidak demikian, atau pengukuran harus didasarkan pada detail yang tidak berada di bagian tengah,  **Graycard Live View** akan lebih cocok.

Catatan

- Nilai yang ditetapkan dengan cara ini tetap disimpan (yaitu akan digunakan untuk semua gambar berikutnya) hingga pengukuran baru dilakukan atau pengaturan keseimbangan putih lainnya dipilih.

GRAYCARD

Opsi pengukuran ini menangkap semua nuansa warna dalam bidang pengukuran dan menghitung nilai abu-abu rata-rata.

- ▶ Dalam menu utama, pilih **White Balance**
- ▶ Pilih **Gray card**
 - Pada monitor ditampilkan:
 - Gambar berdasarkan keseimbangan putih otomatis
 - Bingkai di tengah gambar

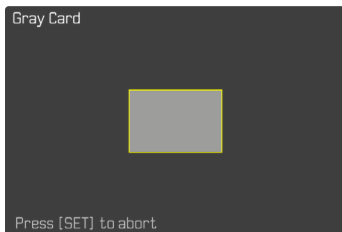

- ▶ Sejajarkan bidang pengukuran dengan area abu-abu putih atau netral
 - Gambar monitor berubah secara dinamis mengikuti area referensi dalam bingkai.

Untuk melakukan pengukuran

- ▶ Ambil gambar atau
- ▶ Tekan joystick/roda ibu jari
 - Pengukuran dilakukan.

Untuk membatalkan pengukuran

- ▶ Tekan tombol **FN**

GRAYCARD LIVE VIEW

Opsi pengukuran ini hanya menangkap nuansa warna yang sesuai untuk bidang pengukuran dan menghitung nilai abu-abu.

- ▶ Dalam menu utama, pilih **White Balance**
- ▶ Pilih **Graycard Live View**
 - Pada monitor ditampilkan:
 - Gambar berdasarkan keseimbangan putih otomatis
 - Tanda bidik di tengah gambar

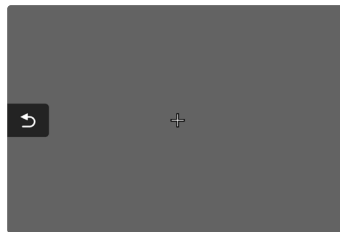

- ▶ Sejajarkan bidang pengukuran dengan area abu-abu putih atau netral

Untuk menggeser bidang pengukuran

- ▶ Tekan joystick ke arah yang diinginkan

Untuk melakukan pengukuran

- ▶ Ambil gambar atau
- ▶ Tekan joystick/roda ibu jari
 - Pengukuran dilakukan.

Untuk membatalkan pengukuran

- ▶ Tekan tombol **FN**

PENGATURAN SUHU WARNA SECARA LANGSUNG

Nilai antara 2000 hingga 11500 K (Kelvin) dapat langsung diatur. Hal ini memberikan jangkauan luas, yang mencakup sebagian besar suhu warna yang dapat muncul pada praktiknya dan di dalam rentangnya, reproduksi warna dapat disesuaikan secara sangat mendetail dengan warna cahaya yang ada dan/atau preferensi pribadi.

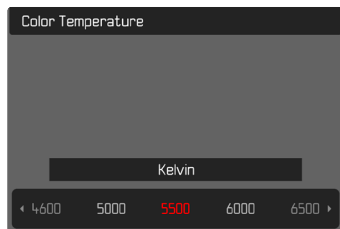

- ▶ Dalam menu utama, pilih **White Balance**
- ▶ Pilih **Color Temperature**
- ▶ Pilih nilai yang diinginkan

PENCAHAYAAN

Pengaturan pencahayaan dilakukan secara dinamis dengan kedua roda pengaturan. Pada dasarnya, roda ibu jari mengontrol aperture dan roda pengaturan depan mengontrol sensitivitas ISO. Alokasi fungsi dapat disesuaikan, lihat halaman 72.

Pengaturan pencahayaan dapat dengan cepat dilakukan melalui layar status.

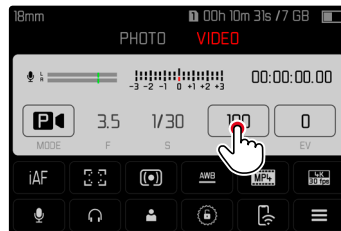

- ▶ Tekan singkat bidang pengoperasian yang diinginkan
 - Bidang pengoperasian yang aktif akan disorot dalam warna merah.
 - Rentang pengaturan muncul, dan bukan keseimbangan cahaya. Sebuah titik akan menandai pengaturan saat ini. Di atas titik tersebut, pengaturan saat ini akan ditampilkan.



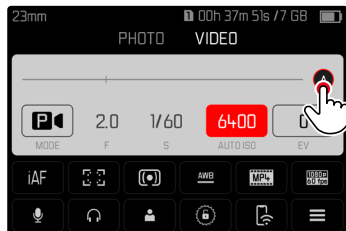
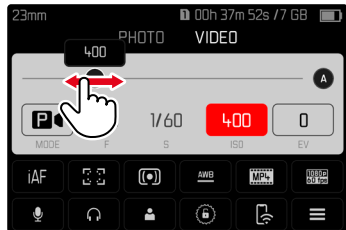

- ▶ Tekan singkat posisi yang diinginkan pada rentang pengaturan atau tarik titik ke posisi yang diinginkan



METODE PENGUKURAN PENCAHAYAAN

Metode pengukuran pencahayaan berikut dapat dipilih.

Pengaturan pabrik: **Multi-field**

-  Spot
-  Center-Weighted
-  Highlight-Weighted
-  Multi-Field

- ▶ Dalam menu utama, pilih **Exposure Metering**
- ▶ Pilih metode pengukuran yang diinginkan (**Spot**, **Center-Weighted**, **Highlight-Weighted**, **Multi-Field**)
 - Metode pengukuran yang diatur ditampilkan di baris atas gambar monitor.

Dalam pengukuran spot, bidang pengukuran dapat dipindahkan:

- ▶ Tekan joystick ke arah yang diinginkan

Catatan

- Informasi pencahayaan (nilai ISO, apertur, kecepatan rana, dan keseimbangan cahaya dengan skala koreksi pencahayaan) membantu menentukan pengaturan yang diperlukan untuk pencahayaan yang tepat.
- Indikator paling penting (nilai ISO, apertur, dan kecepatan rana) juga muncul di tampilan atas.



SPOT

Metode pengukuran ini hanya terfokus pada area kecil di bagian tengah gambar. Melalui kombinasi metode pengukuran pencahayaan **Spot** dengan metode pengukuran AF **Spot**, **Field**, dan **Zone**, penggabungan bidang pengukuran dilakukan. Pengukuran pencahayaan kemudian akan dilakukan pada titik yang ditentukan oleh bidang pengukuran AF, meskipun bidang ini dipindahkan.

CENTER-WEIGHTED

Metode ini memperhitungkan seluruh bidang pandang. Namun, bagian subjek yang diambil di tengah akan lebih menentukan penghitungan nilai pencahayaan daripada area tepi.

MULTI-FIELD

Metode pengukuran ini didasarkan pada pengumpulan beberapa nilai terukur. Nilai terukur dihitung dalam algoritme sesuai dengan situasinya dan menghasilkan nilai pencahayaan yang disesuaikan dengan reproduksi gambar yang tepat dari subjek utama yang diperkirakan.

HIGHLIGHT-WEIGHTED

Metode ini memperhitungkan seluruh bidang pandang. Namun, nilai pencahayaan akan disesuaikan dengan bagian subjek yang terang di atas rata-rata. Cara ini akan membantu menghindari kelebihan pencahayaan pada bagian subjek yang terang tanpa harus mengukurnya secara langsung. Metode pengukuran ini sangat cocok untuk subjek yang memiliki pencahayaan yang jauh lebih kuat dari bagian lainnya pada gambar (misalnya orang yang diterangi lampu sorot) atau subjek yang di atas rata-rata mudah memantulkan cahaya (misalnya pakaian putih).

Multi-Field	Highlight-Weighted
	
	
	



MODE PENCAHAYAAN

Tersedia empat mode video:

- Program otomatis (**P**)
- Prioritas apertur (**A**)
- Prioritas rana (**S**)
- Pengaturan manual (**M**)

Selain itu, dengan mode Cine tersedia mode lainnya yang sepenuhnya manual.

Catatan

- Saat menggunakan lensa dengan ring apertur (misalnya lensa Leica M), hanya tersedia mode pencahayaan **A** (prioritas apertur) dan **M** (pengaturan manual). Nilai apertur dalam kasus tersebut adalah **F0.0**.
- Hal berikut ini berlaku untuk semua mode pencahayaan: kecepatan rana yang dapat diatur atau yang tersedia untuk pengaturan otomatis bergantung pada kecepatan bingkai yang dipilih (**Video Resolution**, lihat halaman 177).
- Jika Auto ISO aktif, penyesuaian dinamis nilai ISO digunakan untuk pengaturan pencahayaan. Tergantung pada mode pencahayaan yang dipilih, pengaturan ISO otomatis akan berinteraksi dengan pengaturan apertur dan/atau kecepatan rana yang dikontrol secara otomatis.

MEMILIH MODE

Melalui roda ibu jari

- ▶ Tekan roda ibu jari
 - Mode saat ini muncul di tampilan atas. Mode saat ini disorot dengan warna merah di monitor.
- ▶ Putar roda ibu jari untuk memilih mode yang diinginkan
 - Di tampilan atas dan di monitor, indikator mode akan berubah. Mode dapat diakses dengan memutar ke kedua arah.
 - Sekitar 2 detik setelah putaran terakhir roda ibu jari, mode yang dipilih diterapkan secara otomatis.



Untuk segera menerapkan mode yang dipilih

- ▶ Tekan joystick/roda ibu jari atau
- ▶ Tekan singkat tombol rana

- ▶ Tekan singkat bidang pengoperasian

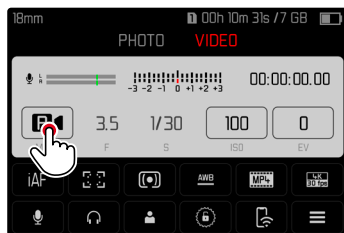

- ▶ Tekan singkat mode pencahayaan yang diinginkan

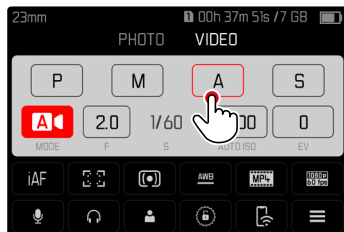

PENGATURAN PENCAHAYAAN OTOMATIS PENUH - P

MODE PROGRAM OTOMATIS - P

Pencahayaan dapat dikontrol dengan pengaturan otomatis kecepatan rana dan apertur.

Koreksi pencahayaan dan volume suara perekaman dapat dikontrol secara langsung melalui roda pengaturan.



- ▶ Pilih mode **P** (lihat halaman 238)
- ▶ Atur koreksi pencahayaan jika perlu
- ▶ Mulai pengambilan gambar

Catatan

- Kontrol pencahayaan otomatis mempertimbangkan semua fluktuasi kecerahan. Jika ini tidak diinginkan, misalnya untuk pengambilan gambar lanskap dan panning, Anda harus mengatur kecepatan rana secara manual.



PENGATURAN PENCAHAYAAN SEMI-OTOMATIS - A/S

PRIORITAS APERTUR – A

Prioritas apertur akan mengontrol pencahayaan secara otomatis berdasarkan apertur yang sebelumnya dipilih secara manual. Oleh karena itu, prioritas apertur sangat sesuai untuk pengambilan gambar di mana kedalaman bidang merupakan unsur yang penting untuk komposisi gambar.

Dengan nilai apertur kecil yang sesuai, area kedalaman ketajaman dapat berkurang. Hal ini memungkinkan area yang terfokus lebih menonjol dibandingkan latar belakang yang tidak terfokus. Sebaliknya, area kedalaman ketajaman dapat bertambah dengan nilai apertur yang lebih besar. Ini berguna jika Anda ingin memfokuskan semuanya dari latar depan hingga latar belakang.

Pengaturan apertur yang dipilih dijaga konstan selama pengambilan gambar.

- ▶ Pilih mode **A** (lihat halaman 238)
- ▶ Atur nilai apertur yang diinginkan
- ▶ Mulai pengambilan gambar

MODE PRIORITAS RANA - S

Prioritas rana akan mengontrol pencahayaan secara otomatis berdasarkan kecepatan rana yang sebelumnya dipilih secara manual. Pengaturan kecepatan rana yang dipilih dijaga konstan selama pengambilan gambar.



- ▶ Pilih mode **S** (lihat halaman 238)
- ▶ Atur kecepatan rana yang diinginkan
- ▶ Mulai pengambilan gambar

PENGATURAN PENCAHAYAAN MANUAL - M

Pengaturan manual kecepatan rana dan apertur membantu:

- untuk menjaga pengaturan pencahayaan tetap konstan di antara pengambilan gambar yang berbeda-beda
- untuk menjaga pengaturan pencahayaan tetap konstan selama pengambilan gambar, terutama dengan nilai ISO tetap
- ▶ Pilih mode **M** (lihat halaman 238)
- ▶ Atur pencahayaan yang diinginkan
 - Kompensasi pencahayaan dilakukan menggunakan skala keseimbangan cahaya.
- ▶ Mulai pengambilan gambar

Indikator keseimbangan cahaya:

	Pencahayaan yang tepat
	Kekurangan pencahayaan atau kelebihan pencahayaan sesuai tingkat yang ditampilkan
	Kekurangan pencahayaan atau kelebihan pencahayaan sebesar lebih dari 3 EV (Exposure Value = nilai pencahayaan)

KOMPENSASI PENCAHAYAAN

Nilai koreksi pencahayaan dapat diatur dalam kisaran ± 3 EV (EV: Exposure Value = nilai pencahayaan). Nilai yang tersedia tergantung pada pengaturan global **EV Increment** (lihat halaman 195).

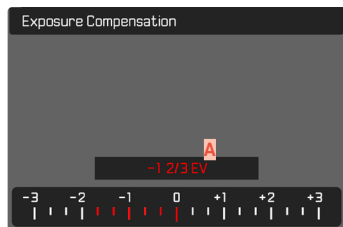

A Nilai kompensasi yang diatur (ditandai dengan 0 = dimatikan)

- ▶ Dalam menu utama, pilih **Exposure Compensation**
 - Pada monitor ditampilkan skala sebagai submenu.
- ▶ Tetapkan nilai yang diinginkan pada skala
 - Nilai yang ditetapkan akan ditampilkan pada skala.
 - Selama pengaturan, Anda dapat mengamati efeknya di gambar monitor yang menjadi lebih gelap atau lebih terang.

Catatan

- Dalam tiga mode pencahayaan otomatis (semi-otomatis), fungsi ini dialokasikan ke salah satu roda pengaturan, sehingga dapat diakses dengan cepat (lihat halaman 72).
- Koreksi pencahayaan yang diatur ditampilkan dengan tanda pada skala koreksi pencahayaan di baris bawah (lihat halaman 30).
- Hal berikut ini berlaku untuk nilai kompensasi yang diatur, terlepas dari nilai kompensasi yang sebelumnya dimasukkan: Nilai kompensasi akan tetap berlaku hingga direset secara manual ke **0**, meskipun kamera dimatikan dan dihidupkan kembali.
- Perubahan pengaturan **EV Increment** (lihat halaman 195) akan membatalkan koreksi yang diatur, yaitu akan secara otomatis diatur ulang ke **0**.

MODE PEMUTARAN (VIDEO)

Mode pemutaran digunakan untuk menampilkan dan mengelola gambar yang disimpan. Peralihan antara mode pengambilan gambar dan pemutaran serta sebagian besar tindakan di sana dapat dilakukan dengan kontrol gerakan atau tombol. Untuk informasi lebih lanjut tentang gerakan yang tersedia, lihat halaman 55.

Catatan

- Dalam mode peninjauan, gambar tidak secara otomatis dirotasi agar selalu muncul memenuhi seluruh permukaan monitor.
- File yang tidak dibuat dengan kamera ini mungkin tidak dapat diputar dengan kamera ini.
- Dalam beberapa kasus, gambar monitor tidak memiliki kualitas yang biasa, atau monitor tetap hitam dan hanya menampilkan nama file.
- Anda juga dapat beralih dari mode pemutaran ke mode pengambilan gambar kapan saja dengan menekan singkat tombol rana.

ELEMEN PENGOPERASIAN DALAM MODE PEMUTARAN

ELEMEN PENGOPERASIAN PADA KAMERA

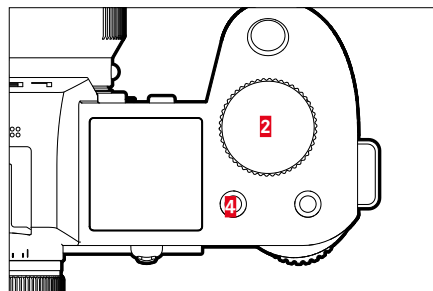
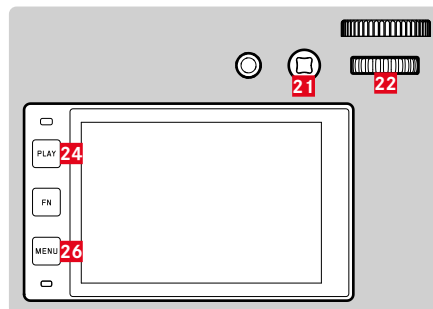

- | | |
|--------------------------------|------------------------------|
| 2 Roda pengaturan depan | 22 Roda ibu jari |
| 4 Tombol fungsi | 24 Tombol PLAY |
| 20 Tombol fungsi | 25 Tombol FN |
| 21 Joystick | 26 Tombol MENU |

TOMBOL FUNGSI DALAM MODE PEMUTARAN

Tombol fungsi memiliki fungsi tetap yang dialokasikan dalam mode pemutaran atau tidak memiliki fungsi.

Tombol fungsi berikut memiliki fungsi yang dialokasikan:

Tombol	Fungsi
Tombol FN (25)	Toggle Info Levels
Tombol fungsi 20	EVF-LCD
Tombol fungsi 4	Menandai gambar (Rate / Unrate)

ELEMEN PENGOPERASIAN PADA MONITOR

Elemen pengoperasian pada monitor biasanya dapat dioperasikan secara intuitif dengan kontrol sentuh. Namun, elemen pengoperasian tersebut sering dapat dipilih dengan menekan salah satu dari tiga tombol di sebelah kiri monitor. Jika elemen pengoperasian tersebut muncul di header, simbol di sebelah kontrol akan menunjukkan tombol yang sesuai. Jika muncul di tepi monitor, elemen pengoperasian tersebut diposisikan tepat di sebelah tombol yang sesuai.

Misalnya, simbol kembali ↶ dapat dipilih dengan dua cara:

- Tekan singkat secara langsung pada simbol "kembali"
- Tekan tombol yang sesuai (tombol paling atas = tombol **PLAY**)



- A** Elemen pengoperasian "kembali"
- B** Elemen pengoperasian "hapus"
- C** Indikator tombol yang sesuai



MEMULAI/KELUAR DARI MODE PENINJAUAN

Melalui kontrol sentuh

- ▶ Geser ke atas/bawah

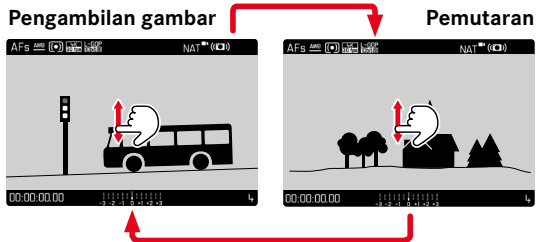

Melalui kontrol tombol

- ▶ Tekan tombol **PLAY**
 - Gambar yang terakhir diambil akan muncul di monitor.
 - Jika tidak ada file (yang dapat ditampilkan) pada kartu memori yang dimasukkan, pesan akan muncul: `No valid picture to play.`
 - Bergantung pada tampilan saat ini, tombol **PLAY** memiliki fungsi yang berbeda-beda:

Situasi awal	Setelah menekan tombol PLAY
Tampilan layar penuh satu gambar	Mode pengambilan gambar
Tampilan sejumlah gambar yang lebih kecil	Tampilan layar penuh untuk gambar

MEMILIH/MENGGULIR GAMBAR

Gambar disusun dalam barisan horizontal imajiner. Jika salah satu ujung rangkaian gambar tercapai saat menggulir, layar akan melompat ke ujung lainnya. Dengan demikian, semua gambar dapat dicapai di kedua arah.

SINGLE

Melalui kontrol sentuh

- ▶ Geser ke kiri/kanan

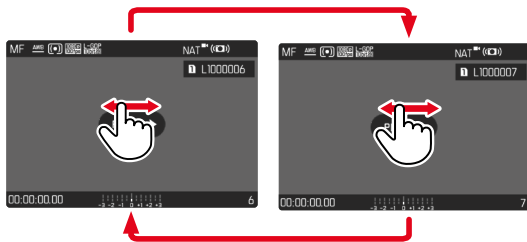

Melalui kontrol tombol

- ▶ Tekan joystick ke kiri/ke kanan
atau
- ▶ Putar roda ibu jari

KONTINU

- ▶ Geser ke kiri/kanan dan tahan jari di tepi layar
 - Gambar berikut akan melintas dengan stabil.

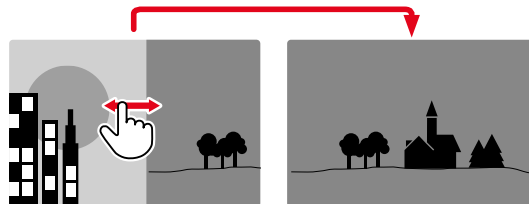

INDIKATOR INFO DALAM MODE PEMUTARAN

Dalam mode pemutaran, profil info yang sama tersedia seperti dalam mode pengambilan gambar. Namun, profil info yang sedang aktif disimpan secara independen. Dengan demikian, misalnya, dalam mode pemutaran, Anda dapat menggunakan profil info "koning" tanpa indikator bantu dan Anda tidak perlu mengaturnya lagi saat beralih ke mode perekaman. Untuk opsi pengaturan dan untuk informasi lebih lanjut, lihat halaman 104. Fungsi bantu **Grid** dan **Level Gauge** tidak ditampilkan dalam mode pemutaran.

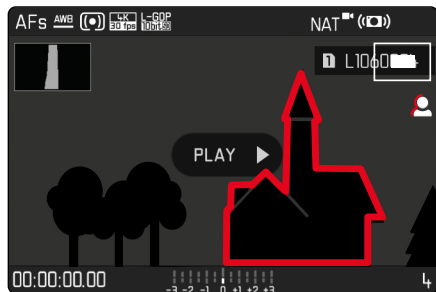

MENAMPILKAN FUNGSI BANTUAN

Untuk beralih di antara profil info

- ▶ Tekan tombol FN

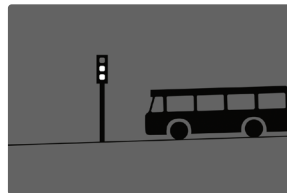

Profil info kosong



Hanya informasi pengambilan gambar (**Info Bars**)



Clipping / Zebra + **Info Bars**

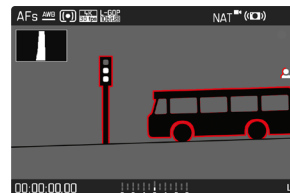

Info Bars, **Focus Peaking**,
Histogram

MENAMPILKAN BEBERAPA GAMBAR SECARA BERSAMAAN

Untuk gambaran umum yang lebih baik atau untuk dapat menemukan gambar yang dicari dengan lebih mudah, beberapa gambar yang lebih kecil dapat ditampilkan secara bersamaan dalam tampilan ikhtisar. Tersedia tampilan ikhtisar dengan 12 dan 30 gambar.

TAMPILAN IKHTISAR

Melalui kontrol sentuh

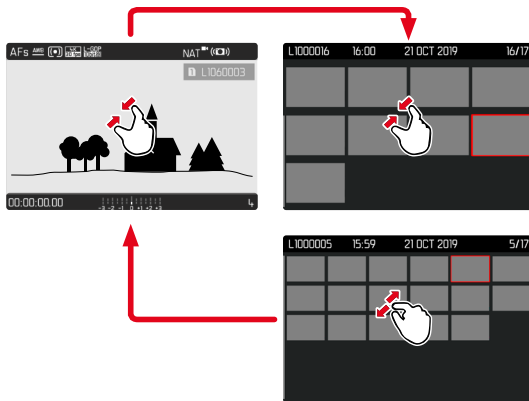

- ▶ Satukan
 - Tampilan berubah ke tampilan 12 gambar, lalu ke tampilan 30 gambar.

Untuk melihat gambar lainnya

- ▶ Geser ke atas/bawah

Melalui kontrol tombol

- ▶ Putar roda pengaturan depan berlawanan arah jarum jam
 - Dua belas gambar ditampilkan secara bersamaan. Dengan memutar lebih lanjut, 30 gambar dapat dilihat secara bersamaan.

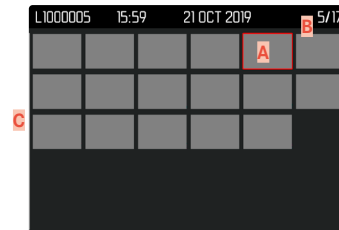
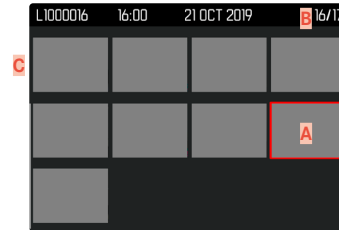

- A** Gambar yang dipilih saat ini
- B** Jumlah gambar yang dipilih saat ini
- C** Panel gulir

Gambar saat ini ditunjukkan oleh bingkai merah dan dapat dipilih untuk diamati.



Untuk menavigasi di antara beberapa gambar

- ▶ Tekan joystick ke arah yang diinginkan atau
- ▶ Putar roda ibu jari

Untuk melihat gambar dalam ukuran normal

Melalui kontrol sentuh

- ▶ Pisahkan atau
- ▶ Tekan singkat gambar yang diinginkan

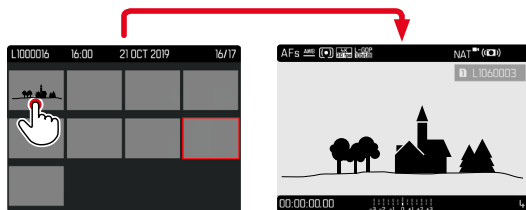

Melalui kontrol tombol

- ▶ Putar roda pengaturan depan searah jarum jam atau
- ▶ Tekan tombol joystick, tombol roda ibu jari, atau tombol **PLAY**

MENANDAI/MENILAI GAMBAR

Anda dapat menandai setiap gambar sebagai favorit untuk membantu Anda menemukannya dengan lebih cepat atau untuk memudahkan penghapusan beberapa gambar nanti. Penandaan dapat dilakukan baik dalam tampilan normal maupun dalam tampilan ikhtisar.

Untuk menandai gambar

- ▶ Tekan tombol fungsi **4** atau
- ▶ Tekan joystick ke atas
 - Gambar ditandai dengan ★. Ketika dilihat dalam ukuran normal, simbol muncul di baris atas di paling kanan, sedangkan dalam tampilan ikhtisar, simbol muncul di sudut kiri atas gambar yang diperkecil.

Untuk membatalkan penandaan

- ▶ Tekan tombol fungsi **4** atau
- ▶ Tekan joystick ke bawah
 - Tanda ★ akan hilang.

Catatan

- Dalam tampilan ikhtisar, penandaan hanya dapat dilakukan menggunakan tombol fungsi.

MENGHAPUS GAMBAR

Untuk penghapusan gambar, terdapat berbagai pilihan:

- menghapus masing-masing gambar
- menghapus beberapa gambar
- menghapus semua gambar yang tidak ditandai/tidak dinilai
- menghapus semua gambar

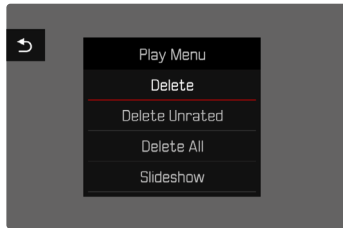



Penting

- Setelah dihapus, gambar tidak dapat dipanggil kembali.

MENGHAPUS MASING-MASING GAMBAR

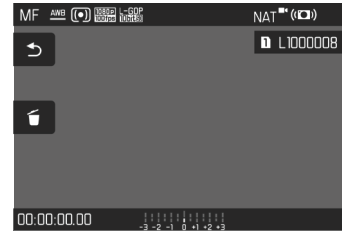
- ▶ Tekan tombol **MENU**
- ▶ Dalam menu pemutaran, pilih **Delete**
 - Layar penghapusan akan muncul.



- ▶ Pilih simbol hapus  (tekan singkat secara langsung pada simbol atau tekan tombol **FN**)
 - LED akan berkedip selama proses penghapusan. Hal ini mungkin memerlukan beberapa waktu.
 - Setelahnya, gambar berikutnya akan muncul. Jika tidak ada gambar lain yang disimpan di kartu, muncul pesan: **No valid picture to play.**

Untuk membatalkan penghapusan dan kembali ke mode peninjauan normal

- ▶ Pilih simbol kembali  (tekan singkat secara langsung pada simbol atau tekan tombol **PLAY**)

Catatan

- Layar penghapusan tidak dapat dibuka dari tampilan ikhtisar karena fungsi menu **Delete** dalam menu pemutaran tidak tersedia dalam konteks ini.
- Anda dapat menggulir gambar yang disimpan bahkan saat layar penghapusan aktif.

MENGHAPUS BEBERAPA GAMBAR

Dalam ikhtisar penghapusan dengan dua belas gambar yang lebih kecil, beberapa gambar dapat ditandai lalu dihapus sekaligus. Untuk melakukannya, terdapat dua cara.

- ▶ Putar roda pengaturan depan berlawanan arah jarum jam
 - Tampilan ikhtisar muncul.
- ▶ Tekan tombol **MENU**
- ▶ Dalam menu pemutaran, pilih **Delete Multi**
 - Ikhtisar penghapusan muncul.

atau

- ▶ Tekan tombol **MENU**
- ▶ Dalam menu pemutaran, pilih **Delete**
 - Layar penghapusan akan muncul.
- ▶ Putar roda pengaturan depan berlawanan arah jarum jam
 - Ikhtisar penghapusan muncul.



Banyak gambar dapat dipilih dalam tampilan ini.

Untuk memilih gambar yang akan dihapus

- ▶ Pilih gambar yang diinginkan
- ▶ Tekan joystick/roda ibu jari

atau

- ▶ Tekan singkat gambar yang diinginkan
 - Gambar yang dipilih untuk dihapus ditandai dengan simbol hapus merah.

Untuk menghapus gambar yang dipilih

- ▶ Pilih simbol hapus 
(tekan singkat secara langsung pada simbol atau tekan tombol **FN**)
 - Pertanyaan **Do you want to delete all marked files?** muncul.
- ▶ Pilih **Yes**

Untuk membatalkan penghapusan dan kembali ke mode peninjauan normal

- ▶ Pilih simbol kembali 
(tekan singkat secara langsung pada simbol atau tekan tombol **PLAY**)

MENGHAPUS SEMUA GAMBAR

- ▶ Tekan tombol **MENU**
- ▶ Dalam menu pemutaran, pilih **Delete All**

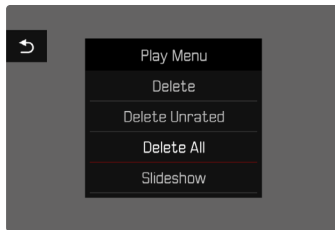

- Pertanyaan **Do you want to delete all files?** muncul.

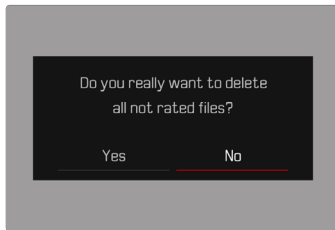

- ▶ Pilih **Yes**

Catatan

- Setelah penghapusan berhasil, muncul pesan **No valid picture to play**. Jika penghapusan tidak berhasil, gambar awal akan ditampilkan kembali. Saat menghapus beberapa atau semua gambar, layar petunjuk yang sesuai untuk sementara akan muncul karena pemrosesan datanya memerlukan waktu.

MENGHAPUS GAMBAR YANG TIDAK DINILAI

- ▶ Tekan tombol **MENU**
- ▶ Dalam menu pemutaran, pilih **Delete Unrated**

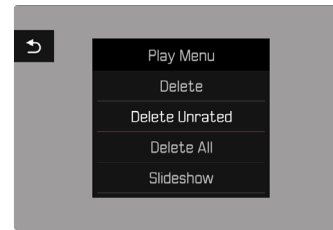

- Pertanyaan **Do you really want to delete all not rated files?** muncul.
- ▶ Pilih **Yes**
- Selama penghapusan, LED berkedip. Hal ini mungkin memerlukan beberapa waktu. Gambar yang ditandai berikutnya kemudian akan muncul. Jika tidak ada gambar lain yang disimpan di kartu, muncul pesan **No valid picture to play**.

TAMPILAN SLIDE

Dalam mode pemutaran, fungsi tampilan slide dapat dibuka untuk menampilkan gambar yang disimpan secara otomatis satu per satu. Dengan demikian dapat dipilih apakah akan menampilkan semua gambar (**Play All**), hanya foto (**Pictures only**), atau hanya video (**Videos only**). Untuk foto, dapat dipilih berapa lama gambar harus ditampilkan (**Duration**).

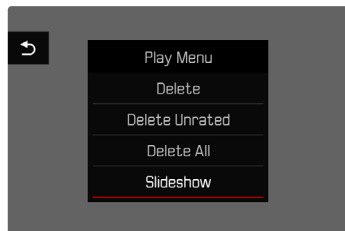

MENGATUR DURASI

- ▶ Tekan tombol **MENU**
- ▶ Dalam menu pemutaran, pilih **Slideshow**
- ▶ Pilih **Duration**
- ▶ Pilih durasi yang diinginkan (**1 s**, **2 s**, **3 s**, **5 s**)

MEMULAI TAMPILAN SLIDE

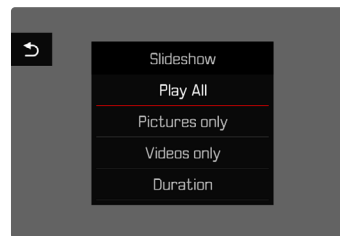

- ▶ Tekan tombol **MENU**
- ▶ Dalam menu pemutaran, pilih **Slideshow**
- ▶ Pilih pengaturan yang diinginkan (**Play All**, **Pictures only**, **Videos only**)
 - Tampilan slide dimulai secara otomatis dengan gambar yang dipilih dan berjalan dalam satu loop kontinu hingga berakhir.

MENGAKHIRI TAMPILAN SLIDE

- ▶ Tekan tombol **PLAY**
- atau
- ▶ Tekan singkat tombol rana
 - Kamera beralih ke mode pengoperasian masing-masing.

Catatan

- Sampai awal pemutaran, layar perantara mungkin muncul sebentar selama persiapan data.
- Pengaturan dalam **Duration** akan dipertahankan meskipun setelah mematikan kamera.

PEMUTARAN VIDEO

Jika rekaman video dipilih dalam mode pemutaran, **PLAY ▶** akan muncul di monitor.



MEMULAI PEMUTARAN

- ▶ Tekan joystick/roda ibu jari atau
- ▶ Tekan singkat **PLAY ▶**

MEMBUKA ELEMEN KONTROL

Elemen kontrol ditampilkan ketika pemutaran dihentikan.

Melalui kontrol sentuh

- ▶ Tekan singkat di mana saja pada monitor

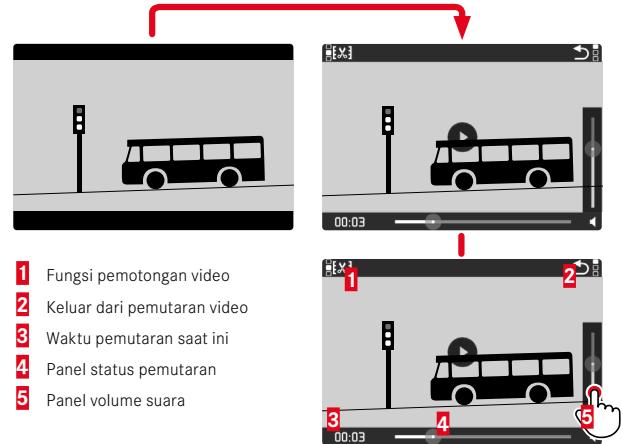

- 1 Fungsi pemotongan video
- 2 Keluar dari pemutaran video
- 3 Waktu pemutaran saat ini
- 4 Panel status pemutaran
- 5 Panel volume suara

Melalui kontrol tombol

- ▶ Tekan joystick/roda ibu jari

Catatan

- Elemen kontrol akan padam setelah sekitar 3 detik. Tekan singkat monitor atau tekan tombol untuk menampilkannya lagi.



MENJEDA PEMUTARAN

- ▶ Tekan singkat di mana saja pada monitor atau
- ▶ Tekan joystick/roda ibu jari

MELANJUTKAN PEMUTARAN

Melalui kontrol sentuh

Selama elemen kontrol terlihat:

- ▶ Tekan singkat di mana saja pada monitor

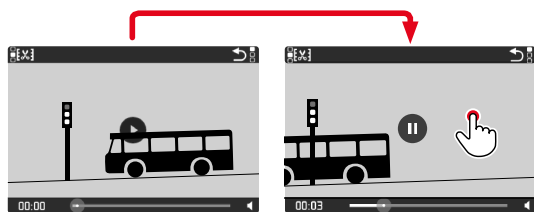

Melalui kontrol tombol

Selama elemen kontrol terlihat:

- ▶ Tekan joystick/roda ibu jari

MENAVIGASI KE TITIK MANA PUN

MELOMPAT DENGAN CEPAT

Melalui kontrol sentuh

Selama elemen kontrol terlihat:

- ▶ Tekan singkat panel status pemutaran di posisi yang diinginkan

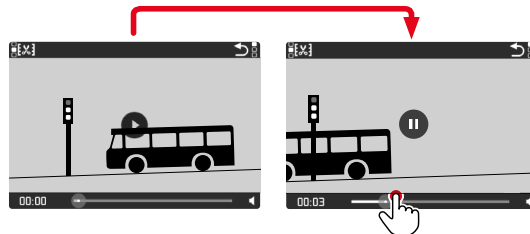

Melalui kontrol tombol

- ▶ Tekan terus joystick ke kiri/kanan

MEMILIH SECARA TEPAT

- ▶ Putar roda ibu jari

MENGAKHIRI PEMUTARAN

Melalui kontrol sentuh

Selama elemen kontrol terlihat:

- ▶ Tekan singkat kembali simbol ↶

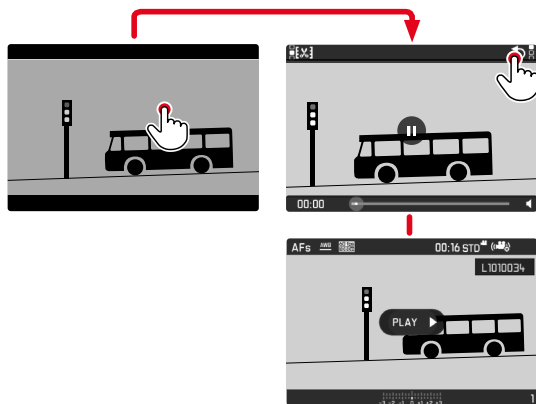

Melalui kontrol tombol

- ▶ Tekan tombol **PLAY**

MENGATUR VOLUME SUARA

Melalui kontrol sentuh

Selama elemen kontrol terlihat:

- ▶ Tekan singkat simbol volume
- ▶ Tekan singkat panel volume di posisi yang diinginkan

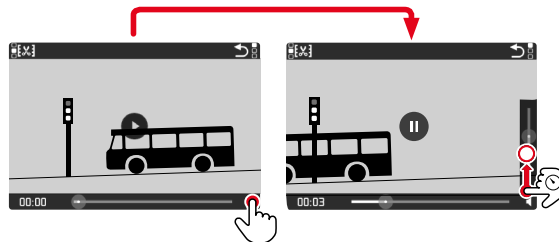

Melalui kontrol tombol

- ▶ Tekan joystick ke atas/ke bawah
 - Panel volume suara akan muncul.
- ▶ Tekan joystick ke atas (lebih kencang) atau ke bawah (lebih pelan)

Catatan

- Jika posisi terbawah pada panel tercapai, pemutaran suara akan dimatikan dan simbol volume suara berubah menjadi 🔇.



MEMOTONG

- ▶ Tekan tombol **FN** untuk mengonfirmasi pemotongan
 - Menu **Video Trimming** akan muncul.
- ▶ Di menu **Video Trimming**, pilih fungsi yang diinginkan (**Save as new**, **Overwrite**, **Preview**)

Save as new	Video baru juga akan disimpan dan video asli tidak akan dihapus.
Overwrite	Video baru yang dipotong akan disimpan dan video asli akan dihapus.
Preview	Video baru ditampilkan. Video baru tidak disimpan dan video asli tidak akan dihapus.

MEMBATALKAN FUNGSI POTONG

Fungsi pemotongan dapat dibatalkan kapan saja asalkan tidak ada pilihan telah dibuat di menu **Video Trimming**.

- ▶ Tekan tombol **PLAY**
 - Layar awal untuk pemutaran video akan muncul.

Catatan

- Dalam ketiga kasus tersebut, pertama-tama layar petunjuk yang sesuai untuk sementara akan muncul karena pemrosesan datanya memerlukan waktu. Selanjutnya video ditampilkan.
- Dengan memilih **Save as new**, penomoran gambar yang ada tidak diubah. Video yang baru dibuat akan ditambahkan di akhir rangkaian.



FUNGSI LAINNYA

Pengaturan yang dijelaskan dalam bab ini sama-sama berlaku untuk operasi foto dan video. Karenanya pengaturan tersebut juga tersedia di menu foto dan video (lihat bab "Pengoperasian kamera" di bagian "Kontrol menu"). Jika pengaturan dilakukan dalam satu mode, pengaturan ini juga berlaku untuk mode lainnya.

MENGATUR ULANG KAMERA KE PENGATURAN PABRIK

Dengan fungsi ini, Anda dapat mengatur ulang semua pengaturan menu individual yang dibuat ke setiap pengaturan pabrik secara sekaligus. Profil pengguna, pengaturan Wi-Fi dan Bluetooth, serta penomoran gambar dapat dikecualikan secara terpisah dari pengaturan ulang tersebut.

- ▶ Dalam menu utama, pilih **Reset Camera**
 - Pertanyaan **Reset Camera Settings?** muncul.
- ▶ Konfirmasikan pemulihan pengaturan dasar (**Yes**)/tolak (**No**)
 - Jika memilih **No**, pengaturan ulang dibatalkan dan tampilan kembali ke menu utama. Jika Anda mengonfirmasi dengan **Yes**, beberapa pertanyaan lanjutan akan diberikan untuk pengaturan opsional yang dapat diatur ulang.
- ▶ Konfirmasikan pengaturan ulang profil pengguna (**Yes**)/tolak (**No**)
- ▶ Konfirmasikan pengaturan ulang Wi-Fi dan Bluetooth (**Yes**)/tolak (**No**)
- ▶ Konfirmasikan (**Yes**)/tolak (**No**) pengaturan ulang penomoran gambar
- ▶ Konfirmasikan pengaturan ulang LUT Profile (**Yes**)/tolak (**No**)
 - Petunjuk **Please Restart the Camera** muncul.
- ▶ Nonaktifkan dan aktifkan kamera

Catatan

- Setelah pengaturan ulang, tanggal & waktu serta bahasa harus diatur kembali. Pertanyaan yang sesuai akan muncul.
- Pengaturan ulang penomoran gambar dapat dilakukan secara terpisah di item menu **Reset Image Numbering** (lihat halaman 258).

PEMBARUAN FIRMWARE

Leica terus berupaya mengembangkan dan mengoptimalkan kamera Anda secara lebih lanjut. Karena banyak fungsi kamera yang sepenuhnya dikontrol perangkat lunak, peningkatan dan penyempurnaan keseluruhan fungsi dapat diinstal ke kamera Anda. Untuk tujuan ini, Leica terkadang menawarkan pembaruan firmware yang dapat Anda unduh dari situs web kami dari waktu ke waktu.

Jika kamera telah didaftarkan, Leica akan memberitahukan pembaruan terkini kepada Anda. Pengguna Leica FOTOS juga secara otomatis akan diberi tahu tentang pembaruan firmware untuk kamera Leica mereka.

Untuk mengetahui versi firmware yang diinstal

- ▶ Dalam menu utama, pilih **Camera Information**
 - Versi firmware saat ini ditampilkan.



Camera Information	
Camera Firmware Version	3.0 ▶
Lens Firmware Version	3.0 ▶
MAC Address	58:05:0A:A1:4E:CB
License Informations	▶
Regulatory Information	▶
Copyright Information	▶

Informasi lebih lanjut tentang pendaftaran, pembaruan firmware, atau unduhannya untuk kamera Anda dan, jika perlu, perubahan dan penambahan pada penjelasan panduan ini dapat ditemukan di "Area Pelanggan" di:

<https://club.leica-camera.com>





MELAKUKAN PEMBARUAN FIRMWARE

Jika pembaruan firmware yang sedang berjalan dihentikan, kerusakan permanen yang parah dapat terjadi pada perlengkapan Anda! Oleh karena itu, perhatikan informasi berikut dengan cermat selama pembaruan firmware:

- Jangan mematikan kamera!
- Jangan mengeluarkan kartu memori!
- Jangan mengeluarkan baterai!
- Jangan melepaskan lensa!

Catatan

- Jika baterai tidak terisi penuh, pesan peringatan akan muncul. Dalam hal ini, isi baterai terlebih dahulu dan ulangi prosedur yang dijelaskan di atas.
- Di submenu **Camera Information** berisi tanda dan nomor persetujuan perangkat tambahan dan negara tertentu.

PERSIAPAN

- ▶ Isi daya baterai dan masukkan
- ▶ Jika ada, keluarkan kartu SD kedua dari kamera
- ▶ Jika ada, hapus semua file firmware dari kartu memori
 - Sebaiknya cadangkan semua gambar di kartu memori, lalu format kartu memori di kamera.
(Perhatian: data akan hilang! Jika kartu memori diformat, semua data yang tersedia di dalamnya akan dihapus.)
- ▶ Unduh firmware terbaru
- ▶ Simpan ke kartu memori
 - File firmware harus disimpan di folder teratas dalam kartu memori (bukan di subfolder).
- ▶ Masukkan kartu memori ke kamera
- ▶ Hidupkan kamera



MEMPERBARUI FIRMWARE KAMERA

- ▶ Lakukan persiapan
- ▶ Dalam menu utama, pilih **Camera Information**
- ▶ Pilih **Camera Firmware Version**
- ▶ Pilih **Start Update**
 - Pertanyaan dengan informasi tentang pembaruan muncul.
- ▶ Periksa informasi versi
- ▶ Pilih **Yes**
 - Pertanyaan **Save profiles on SD Card?** muncul.
- ▶ Pilih **Yes/No**
 - Pembaruan dimulai secara otomatis.
 - Selama prosesnya, LED status bawah akan berkedip.
 - Setelah berhasil diselesaikan, pesan yang sesuai akan muncul dengan permintaan untuk melakukan pengaktifan ulang.
- ▶ Nonaktifkan dan aktifkan kamera

Catatan

- Setelah pengaktifan ulang, tanggal & waktu serta bahasa akan diatur ulang. Pertanyaan yang sesuai akan muncul.

MEMPERBARUI LENS FIRMWARE

Jika tersedia, pembaruan firmware untuk lensa juga dapat dilakukan. Petunjuk untuk memperbarui firmware kamera berlaku secara sesuai.

- ▶ Lakukan persiapan
- ▶ Dalam menu utama, pilih **Camera Information**
- ▶ Dalam submenu, pilih **Lens Firmware Version**
- ▶ Pilih **Start Update**
 - Pertanyaan dengan informasi tentang pembaruan muncul.
- ▶ Periksa informasi versi
- ▶ Pilih **Yes**
 - Pembaruan dimulai secara otomatis.
 - Selama prosesnya, LED status bawah akan berkedip.
 - Setelah berhasil diselesaikan, pesan yang sesuai akan muncul dengan permintaan untuk melakukan pengaktifan ulang.
- ▶ Nonaktifkan dan aktifkan kamera



MEMPERBARUI ADAPTER FIRMWARE

Jika tersedia, pembaruan firmware untuk adapter juga dapat dilakukan. Petunjuk untuk memperbarui firmware kamera berlaku secara sesuai.

- ▶ Lakukan persiapan
- ▶ Dalam menu utama, pilih **Camera Information**
- ▶ Dalam submenu, pilih **Lens Firmware Version**
- ▶ Pilih **Start Update**
 - Pertanyaan dengan informasi tentang pembaruan muncul.
- ▶ Periksa informasi versi
- ▶ Pilih **Yes**
 - Pembaruan dimulai secara otomatis.
 - Selama prosesnya, LED status bawah akan berkedip.
 - Setelah berhasil diselesaikan, pesan yang sesuai akan muncul dengan permintaan untuk melakukan pengaktifan ulang.
- ▶ Nonaktifkan dan aktifkan kamera

Catatan

- Item menu yang sesuai hanya terlihat jika adapter dikunci dan aktif.



LEICA FOTOS

Kamera dapat dikontrol dari jauh menggunakan smartphone/tablet. Untuk itu, aplikasi "Leica FOTOS" harus diinstal terlebih dulu di perangkat seluler. Selain itu, Leica FOTOS menawarkan berbagai fungsi berguna lainnya:

- Geotagging untuk gambar
- Transfer file

- ▶ Pindai kode QR berikut dengan perangkat seluler



atau

- ▶ Instal aplikasi tersebut di Apple App Store™/Google Play Store™

MENYAMBUNGAN

MENYAMBUNGAN DENGAN PERANGKAT SELULER PERTAMA KALI

Sambungan dilakukan melalui Bluetooth. Pertama kali Anda tersambung ke perangkat seluler, Anda harus memasang kamera dengan perangkat seluler.

WIZARD SAMBUNGAN

Wizard sambungan muncul ketika Anda pertama kali menghidupkan kamera atau setelah kamera diatur ulang. Pengaturan ini juga dapat dibuka melalui item menu **Leica FOTOS**.

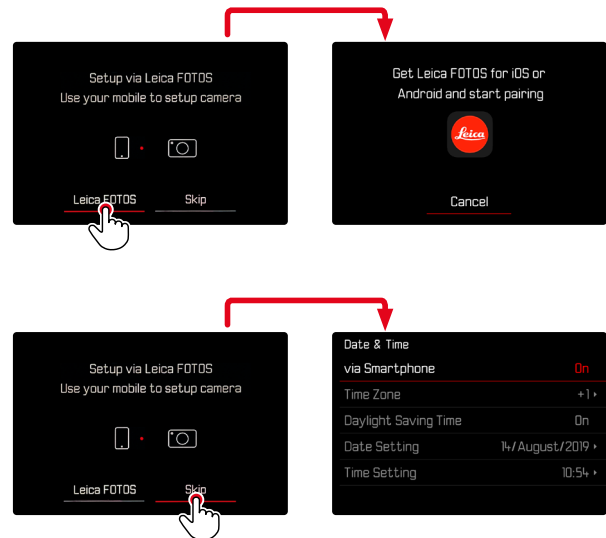

MELALUI MENU

PADA PERANGKAT SELULER

- ▶ Aktifkan Bluetooth
- ▶ Aktifkan Leica FOTOS
- ▶ Pilih model kamera

DI KAMERA

- ▶ Dalam menu utama, pilih **Leica FOTOS**
- ▶ Pilih **Bluetooth**
 - Bluetooth diaktifkan.
- ▶ Ikuti petunjuk di Leica FOTOS
 - Jika sambungan berhasil dibuat, pada monitor muncul ikon "Bluetooth" dan "GPS".

Catatan

- Proses pemasangan dapat berlangsung beberapa menit.
- Pemasangan harus dilakukan hanya sekali untuk setiap perangkat seluler. Perangkat ditambahkan ke daftar perangkat yang dikenal.
- Saat mengambil gambar dengan sambungan yang ada ke Leica FOTOS, data posisi secara otomatis ditentukan melalui GPS dan ditulis ke data Exif.

MENYAMBUNGAN KE PERANGKAT YANG DIKENAL

- ▶ Dalam menu utama, pilih **Leica FOTOS**
- ▶ Pilih **Bluetooth**
- ▶ Pilih **On**
 - Fungsi Bluetooth diaktifkan.
 - Kamera secara otomatis tersambung ke perangkat seluler.

Catatan

- Jika beberapa perangkat yang dikenal berada dalam jangkauan, kamera secara otomatis tersambung ke perangkat yang pertama kali merespons. Tidaklah memungkinkan untuk menetapkan perangkat seluler pilihan.
- Jika perangkat yang salah tersambung, sambungan harus diputuskan dan dibuat kembali.





MENONAKTIFKAN WLAN

MENONAKTIFKAN WLAN SECARA OTOMATIS (Mode Sleep)

Berdasarkan pengaturan pabrik, WLAN yang disediakan oleh kamera akan dinonaktifkan secara otomatis setelah tidak aktif beberapa saat untuk menghemat daya. Waktu penonaktifan otomatis dapat disesuaikan. Ini memungkinkan akses lebih cepat ke kamera kapan saja selama periode yang dipilih.

Pengaturan pabrik: **After 5 min**

- ▶ Dalam menu utama, pilih **Leica FOTOS**
- ▶ Pilih **Wi-Fi Sleep Mode**
- ▶ Pilih pengaturan yang diinginkan
 - **After 5 min**: Penonaktifan setelah tidak aktif selama 5 menit
 - **Tomorrow**: Penonaktifan dilakukan besok
 - **Never**: WLAN akan aktif terus

MENONAKTIFKAN WLAN SECARA MANUAL

Jika tidak perlu lagi tersambung ke perangkat seluler, sebaiknya Anda mengakhiri WLAN yang disediakan oleh kamera.

- ▶ Dalam menu utama, pilih **Leica FOTOS**
- ▶ Pilih **Bluetooth**
- ▶ Pilih **Off**

MENGHAPUS PERANGKAT YANG DIKENAL DARI DAFTAR

Sebaiknya hapus perangkat yang jarang tersambung dari daftar perangkat yang dikenal untuk menghindari sambungan yang tidak diinginkan.

- ▶ Dalam menu utama, pilih **Leica FOTOS**
- ▶ Pilih **Delete**
- ▶ Pilih perangkat yang diinginkan
 - Pada monitor muncul pertanyaan keamanan.
- ▶ Pilih **Yes**

Catatan

- Untuk menyambungkan kembali perangkat yang terhapus ke kamera, perpasangan perlu dilakukan kembali.

MENEMUKAN ALAMAT MAC

Alamat MAC Leica SL2 dapat dilihat di menu kamera.

- ▶ Dalam menu utama, pilih **Camera Information**

REMOTE CONTROL KAMERA

Remote control memungkinkan Anda mengambil foto dan video, menyesuaikan pengaturan dengan pengambilan gambar, dan mentransfer data ke perangkat seluler Anda. Daftar fungsi yang tersedia serta petunjuk pengoperasian terdapat di Leica FOTOS.

MEMBANGUNKAN KAMERA SECARA JARAK JAUH

Ketika fungsi ini diaktifkan di kamera, kamera yang dimatikan atau berada dalam mode siaga dapat dihidupkan melalui akses jarak jauh. Untuk tujuan ini, Bluetooth harus diaktifkan.

- ▶ Dalam menu utama, pilih **Leica FOTOS**
- ▶ Pilih **Remote Wakeup**
- ▶ Pilih **On**
 - Kamera mencari perangkat yang dikenal dan secara otomatis tersambung ke perangkat tersebut.

Petunjuk penting

- Remote Wakeup berfungsi bahkan jika kamera dimatikan menggunakan tombol utama.
- Pengaktifan kamera yang tidak disengaja oleh Remote Wakeup di antaranya dapat mengakibatkan pengambilan gambar yang tidak diinginkan dan konsumsi daya tinggi.
- Jika perangkat seluler Anda saat ini tidak tersambung atau fungsi Bluetooth pada perangkat seluler dinonaktifkan, perangkat pihak ketiga, jika tersambung, juga dapat memperoleh akses ke kamera. Hal ini memungkinkan akses tidak sah ke data Anda atau fungsi kamera oleh pihak lain.

Solusi

- Aktifkan fungsi sesaat sebelum penggunaan yang dimaksudkan.
- Setelah penggunaan yang dimaksudkan, selalu nonaktifkan fungsi segera.



PERAWATAN/PENYIMPANAN

Jika Anda tidak menggunakan kamera dalam jangka waktu yang lama, sebaiknya:

- Matikan kamera
- Mengeluarkan kartu memori
- Lepaskan baterai (setelah sekitar 2 bulan, tanggal dan waktu yang dimasukkan akan hilang)

BODI KAMERA

- Jagalah kebersihan perlengkapan Anda karena setiap kotoran adalah tempat berkembangnya mikroorganisme.
- Bersihkan kamera hanya menggunakan kain kering yang lembut. Kotoran yang lengket harus dibasahi terlebih dahulu dengan deterjen cair yang sangat encer, lalu dilap dengan kain yang kering.
- Jika percikan air garam mengenai kamera, basahi kain yang lembut dengan air keran, peras secara menyeluruh, lalu gunakan untuk menyeka kamera. Kemudian, seka kamera menggunakan kain kering.
- Untuk menghilangkan noda dan sidik jari, kamera harus dibersihkan menggunakan kain bersih yang bebas serat. Kotoran pada sudut bodi kamera yang sulit dijangkau dapat dihilangkan menggunakan sikat kecil. Namun, lapisan tipis rana tidak boleh tersentuh.
- Sebaiknya simpan kamera dalam wadah tertutup dan berbantalan agar kamera terhindar dari kerusakan dan terlindung dari debu.
- Simpan kamera di tempat yang kering dan memiliki ventilasi yang memadai dan terlindung dari suhu dan kelembapan tinggi. Bila kamera digunakan di lingkungan yang lembap, kamera harus bebas dari kelembapan sebelum disimpan.
- Untuk mencegah pertumbuhan jamur, jangan simpan kamera dalam tas berbahan kulit dalam waktu lama.

- Tas foto yang basah selama penggunaan harus dikosongkan untuk mencegah kerusakan pada peralatan Anda yang disebabkan oleh kelembapan dan timbulnya residu bahan penyamak kulit yang dilepaskan.
- Semua bantalan yang bergerak secara mekanis dan permukaan geser kamera telah dilumasi. Jika kamera lama tidak digunakan, rana kamera harus dipicu beberapa kali setiap tiga bulan untuk mencegah perekatan pada titik pelumasan. Sebaiknya lakukan penyesuaian dan gunakan semua kontrol lainnya berulang kali.
- Selama penggunaan pada iklim tropis yang panas dan lembap, peralatan kamera harus sering dijemur di bawah sinar matahari dan terkena udara sebanyak mungkin untuk melindungi dari pertumbuhan jamur. Penyimpanan dalam wadah atau tas tertutup hanya disarankan jika bahan pengering seperti silika gel digunakan.

LENSA

- Debu di lensa luar biasanya dapat dibersihkan menggunakan sikat lembut. Namun, jika ada kotoran yang lebih bandel, maka bagian lensa tersebut dapat dengan hati-hati dibersihkan menggunakan kain lembut yang sangat bersih dan bebas dari benda asing dalam gerakan melingkar dari dalam ke arah luar. Sebaiknya gunakan kain serat mikro untuk tujuan ini, yang tersedia di toko khusus kamera dan kacamata dan yang disimpan dalam wadah pelindung. Kain tersebut dapat dicuci pada suhu hingga 40 °C; jangan gunakan pelembut atau jangan setrika kain tersebut. Kain pembersih kacamata yang dibasahi dengan zat kimia tidak boleh digunakan karena dapat merusak kaca lensa.
- Gunakan filter UVA transparan untuk perlindungan lensa depan yang optimal dalam kondisi pengambilan gambar yang tidak mendukung (misalnya pasir, percikan air asin). Namun, harus diingat bahwa filter tersebut sebagaimana filter lainnya dapat menyebab-

kan pantulan yang tidak diinginkan dalam kondisi cahaya belakang dan kontras yang tinggi.

- Penutup lensa juga akan melindungi lensa dari hujan dan sidik jari yang tidak disengaja.
- Semua bantalan yang bergerak secara mekanis dan permukaan geser lensa telah dilumasi. Jika lensa tidak digunakan untuk waktu yang lama, ring pengatur jarak dan ring pengatur diafragma harus digerakkan dari waktu ke waktu untuk mencegah perekatan titik pelumas.

JENDELA BIDIK/MONITOR

- Jika kelembapan kondensasi terbentuk pada atau di dalam kamera, Anda harus mematakannya selama 1 jam dan menyimpannya pada suhu kamar. Jika suhu ruangan dan kamera telah sesuai, kondensasi akan menghilang dengan sendirinya.

BATERAI

- Baterai lithium-ion harus disimpan hanya dalam kondisi terisi daya sebagian, yakni tidak kosong atau terisi penuh. Status pengisian daya baterai dapat ditemukan di indikator yang sesuai di monitor. Untuk periode penyimpanan yang sangat lama, baterai harus diisi sekitar dua kali setahun selama sekitar 15 menit guna mencegah pengosongan total.

KARTU MEMORI

- Demi keamanan, kartu memori harus selalu disimpan hanya dalam wadah antistatis yang telah disertakan.
- Jangan simpan kartu memori di tempat yang dapat terkena suhu tinggi, sinar matahari langsung, medan magnet, atau muatan listrik statis. Keluarkan kartu memori jika Anda tidak akan menggunakan kamera untuk waktu yang lama.

- Sebaiknya kartu memori diformat sesekali karena fragmentasi yang terjadi saat penghapusan dapat memblokir beberapa kapasitas memori.

SENSOR

PEMETAAN PIKSEL

Seiring waktu, piksel yang rusak akan muncul pada sensor gambar kamera digital. Kamera akan secara otomatis mengompensasi piksel yang rusak dengan memperhitungkan informasi yang dideteksi oleh piksel di sekitarnya. Untuk melakukannya, piksel yang rusak harus dikenali dan didaftarkan dalam proses yang dikenal sebagai pemetaan piksel. Ini dilakukan secara otomatis setiap dua pekan. Jika perlu, fungsi tersebut juga dapat dibuka secara manual.

- ▶ Dalam menu utama, pilih **Camera Settings**
- ▶ Pilih **Pixel Mapping**
- ▶ Pilih **Yes**
 - Pemetaan piksel akan dijalankan. Hal ini mungkin memerlukan beberapa waktu.
 - Petunjuk **Please Restart the Camera** muncul.
- ▶ Nonaktifkan dan aktifkan kamera

Masalah	Penyebab yang mungkin ada/harus diperiksa	Rekomendasi solusi
Masalah dengan baterai		
Daya baterai cepat habis	Baterai terlalu dingin	Hangatkan baterai (mis. simpan di saku celana Anda) dan masukkan ke kamera tepat sebelum pengambilan gambar
	Baterai terlalu panas	Biarkan baterai menjadi dingin
	Kecerahan monitor atau EVF diatur sangat tinggi	Kurangi kecerahan
	Mode hemat energi tidak aktif	Aktifkan Auto Power Off
	Mode AF aktif dalam waktu lama	Pilih mode lain
	Sambungan WLAN dalam waktu lama	Nonaktifkan WLAN jika tidak digunakan
	Monitor digunakan dalam waktu lama (mis. mode Live View)	Nonaktifkan fungsi
	Baterai diisi daya berulang kali	Baterai telah mencapai akhir masa pengoperasiannya Masukkan baterai
	Lensa pihak ketiga dengan pemakaian daya tinggi disambungkan	Ganti baterai, gunakan gagang, gunakan daya listrik eksternal melalui USB
	Tracking AF dengan AFc aktif	Gunakan AFs atau MF
Pratinjau gambar yang diambil (Auto Review) aktif	Nonaktifkan fungsi	
Proses pengisian daya tidak dimulai	Arah baterai atau sambungan pengisi daya salah	Periksa arah dan sambungan
Proses pengisian daya membutuhkan waktu yang lama	Baterai terlalu dingin atau panas	Isi daya baterai pada suhu kamar
Lampu indikator pengisian daya menyala, tetapi baterai tidak diisi daya	Kontak baterai kotor	Bersihkan kontak dengan kain kering yang lembut
	Baterai diisi daya berulang kali	Baterai telah mencapai akhir masa pengoperasiannya Masukkan baterai
Baterai tidak diisi daya melalui USB	Baterai hanya dapat diisi daya melalui USB jika kamera dimatikan	Matikan kamera
Masalah pada kamera		
Kamera mati tiba-tiba	Baterai kosong	Isi daya atau ganti baterai
Kamera tidak dapat dihidupkan	Baterai kosong	Isi daya atau ganti baterai
	Baterai terlalu dingin	Hangatkan baterai (mis. simpan di saku celana Anda)
Kamera langsung mati kembali setelah dihidupkan	Baterai kosong	Isi daya atau ganti baterai

Kamera menjadi panas	Panas terbentuk selama perekaman video resolusi tinggi (4K) atau pengambilan gambar rangkaian dengan DNG	Hal ini bukan gangguan fungsi, biarkan kamera menjadi dingin jika terjadi pemanasan yang tinggi
Kamera tidak mendeteksi kartu memori	Kartu memori tidak kompatibel atau rusak Kartu memori tidak diformat dengan benar	Ganti kartu memori Format kartu memori dalam kamera (perhatian: data akan hilang!)
Menu dan tampilan		
Jendela bidik elektronik tampak gelap	Kecerahan EVF diatur terlalu rendah	Atur kecerahan EVF
Tampilan tidak diatur dalam bahasa pilihan	-	Dalam menu Language , pilih opsi English
Jendela bidik elektronik tampak gelap	Peralihan antara EVF dan LCD tidak diatur dengan benar	Pilih pengaturan yang cocok
Jendela bidik buram		Periksa pengaturan dioptri dan jika perlu, sesuaikan pengaturan dioptri
Layar monitor terlalu gelap atau terang/sulit terbaca	Kecerahan tidak diatur dengan benar	Atur kecerahan monitor
	Sudut pandang terlalu kecil	Lihat ke monitor secara tegak lurus sebisa mungkin
	Sensor kecerahan tertutupi	Pastikan sensor kecerahan tidak tertutupi
Menu Favorites tidak muncul	Menu favorit tidak berisi entri	Tambahkan setidaknya satu fungsi
Live View berhenti tiba-tiba atau tidak dapat dijalankan	Kamera sangat panas karena suhu lingkungan yang tinggi, mode Live View yang lebih lama, pengambilan gambar film yang lebih lama, atau pengambilan gambar rangkaian	Biarkan menjadi dingin
Kecerahan dalam mode Live View tidak sesuai dengan kecerahan gambar	Pengaturan kecerahan monitor tidak memengaruhi pengambilan gambar	Jika perlu, sesuaikan pengaturan kecerahan
	Pratinjau pencahayaan tidak aktif	Aktifkan fungsi ini
Setelah pengambilan gambar, jumlah gambar yang tersisa tidak berkurang	Gambar membutuhkan sedikit ruang penyimpanan	Hal ini bukan gangguan fungsi, jumlah gambar yang tersisa ditentukan menurut perkiraan
Pengambilan gambar		
Monitor/jendela bidik menampilkan noise gambar ketika tombol rana ditekan hingga titik tekan pertama	Penguatan ditingkatkan untuk membantu komposisi gambar saat subjek memiliki pencahayaan yang rendah dan bukaan apertur diperkecil	Hal ini bukan gangguan fungsi, pengambilan gambar tidak terpengaruh
Monitor/jendela bidik mati setelah beberapa saat	Pengaturan hemat energi aktif	Jika perlu, ubah pengaturan
Tampilan mati setelah pengambilan gambar/monitor menjadi gelap setelah pengambilan gambar	Lampu kilat diisi daya setelah pengambilan gambar dan monitor mati selama waktu tersebut	Tunggu hingga lampu kilat diisi daya
Lampu kilat tidak sepenuhnya menerangi subjek	Subjek berada di luar jangkauan lampu kilat	Bawa subjek ke dalam jangkauan lampu kilat
	Cahaya lampu kilat terhalang	Pastikan lampu kilat tidak terhalang oleh jari atau benda

Lampu kilat tidak terpicu	Lampu kilat tidak dapat digunakan dengan pengaturan saat ini	Perhatikan daftar pengaturan yang kompatibel dengan fungsi lampu kilat
	Baterai kosong	Isi daya atau ganti baterai
	Tombol rana ditekan saat lampu kilat masih diisi daya	Tunggu hingga lampu kilat diisi daya sepenuhnya
	Fungsi rana elektronik dipilih	Sesuaikan pengaturan
	Mode rangkaian pencahayaan otomatis atau pengambilan gambar rangkaian aktif	Sesuaikan pengaturan
Rana kamera tidak terpicu/tombol rana nonaktif/pengambilan gambar tidak dapat dilakukan	Kartu memori penuh	Ganti kartu memori
	Kartu memori tidak diformat	Format kembali kartu memori (Perhatian: data akan hilang!)
	Kartu memori dilindungi dari penulisan	Nonaktifkan perlindungan penulisan pada kartu memori (gunakan tuas kecil pada bagian samping kartu memori)
	Terdapat kotoran pada kontak kartu memori	Bersihkan kontak dengan kain katun atau linen yang lembut
	Kartu memori rusak	Ganti kartu memori
	Sensor terlalu panas	Biarkan kamera menjadi dingin
	Kamera telah dimatikan secara otomatis (Auto Power Off)	Hidupkan kembali kamera Jika perlu, nonaktifkan penonaktifan otomatis
	Data gambar ditransfer ke kartu memori dan memori cadangan penuh.	Tunggu
	Fungsi pengurangan noise berfungsi (mis. setelah pengambilan gambar malam hari dengan waktu pencahayaan yang lama)	Tunggu atau nonaktifkan pengurangan noise
	Baterai kosong	Isi daya atau ganti baterai
	Kamera memproses gambar	Tunggu
Gambar tidak fokus secara otomatis	Penomoran gambar habis	Lihat bagian "Pengelolaan data"
	AF tidak diaktifkan	Aktifkan AF
Tidak ada pengenalan wajah/wajah tidak dikenali	Wajah terhalang (kacamata hitam, topi, rambut panjang, dll.)	Singkirkan benda yang mengganggu
	Wajah mengambil ruang yang terlalu sedikit dalam gambar	Ubah komposisi gambar
	Wajah miring atau horizontal	Jaga wajah tetap tegak
	Kamera dipegang dengan miring	Jaga kamera tetap tegak
	Wajah memiliki pencahayaan yang buruk	Gunakan lampu kilat, tingkatkan pencahayaan

Kamera memilih objek/subjek yang salah	Objek yang dipilih secara salah lebih dekat ke bagian tengah gambar dibanding objek utama	Ubah potongan gambar atau ambil gambar menggunakan kunci fokus
	Objek yang dipilih secara salah adalah wajah	Nonaktifkan pengenalan wajah
Pengambilan gambar kontinu tidak dapat dilakukan	Kamera mengalami panas berlebih dan fitur sementara dinonaktifkan untuk perlindungan Anda	Biarkan kamera menjadi dingin
Gambar pada monitor muncul dengan noise	Fungsi penguatan cahaya pada monitor berfungsi di lingkungan yang gelap	Hal ini bukan gangguan fungsi, pengambilan gambar tidak terpengaruh
Penyimpanan gambar membutuhkan waktu yang sangat lama	Pengurangan noise untuk pencahayaan lama diaktifkan	Nonaktifkan fungsi
	Kartu memori yang lambat dimasukkan	Gunakan kartu memori yang sesuai
Keseimbangan putih manual tidak memungkinkan	Subjek terlalu gelap atau terang	
Kamera tidak fokus	Bagian subjek yang diinginkan terlalu dekat dengan kamera	Pilih mode makro
	Bagian subjek yang diinginkan sangat jauh	Akhiri mode makro
	Subjek tidak cocok untuk AF	Gunakan kunci fokus/kunci ketajaman atau pilih fokus manual
Bidang pengukuran AF disorot dalam warna merah ketika AF aktif, gambar buram	Pemfokusan tidak berhasil	Coba kembali pemfokusan
Tidak ada bidang pengukuran AF yang dapat dipilih	Ring pengatur jarak tidak pada posisi AF	Atur ring pengatur jarak ke posisi AF
	Kontrol bidang pengukuran otomatis atau pengenalan wajah dalam mode AF dipilih	Pilih kontrol lain
	Pemutaran gambar aktif	Nonaktifkan pemutaran gambar
	Kamera berada dalam kondisi siaga	Tekan tombol rana hingga titik tekan pertama
Lampu bantuan AF tidak menyala	Kamera berada dalam mode perekaman video	Ubah mode
	Fungsi tidak aktif	Aktifkan AF
MF Setup berwarna abu-abu	Lensa yang dikunci tidak mendukung pengaturan ini	Gunakan lensa lain
Focus Limit (Macro) dalam pengaturan kamera berwarna abu-abu	Lensa yang dikunci tidak mendukung pengaturan ini	Gunakan lensa lain
Lens Profiles dalam pengaturan kamera berwarna abu-abu	Adapter L Leica M atau adapter L Leica R tidak tersambung	Menu ini hanya tersedia untuk lensa Leica M dan Leica R
Multi-Shot berwarna abu-abu	Gunakan lensa APS-C	Gunakan lensa lain
	Shutter Type diatur ke Mechanical	Atur Shutter Type ke Electronic atau Hybrid

Perekaman video		
Perekaman video tidak dapat dilakukan	Kamera mengalami panas berlebih dan fitur sementara dinonaktifkan untuk perlindungan Anda	Biarkan kamera menjadi dingin
Perekaman video berhenti dengan sendirinya	Durasi maksimum untuk pengambilan gambar tercapai	
	Kecepatan penulisan kartu memori terlalu rendah untuk resolusi/kompresi video yang dipilih	Masukkan kartu memori lain atau ubah metode penyimpanan
Dalam mode video, L-Log tidak dapat dipilih	Format video 10 bit tidak dipilih	Dalam format video, alihkan ke format 10 bit
Dalam mode video, saya melihat ASA , bukan ISO , sudut, bukan kecepatan rana, dan nilai apertur T, bukan nilai F	Sebagai mode pengambilan gambar, Cine dipilih	Aliihkan dari Cine ke Video
Saat melakukan zoom, terjadi lonjakan pencahayaan yang terlihat	Kamera diatur ke Auto ISO	Aliihkan ke Floating ISO
Pemutaran dan pengelolaan gambar		
Gambar yang dipilih tidak dapat dihapus	Sebagian gambar yang dipilih dilindungi dari penulisan	Hapus perlindungan penulisan (dengan perangkat yang file-nya awalnya dilindungi dari penulisan)
Penomoran file tidak dimulai dari 1	Gambar sudah ada di kartu memori	Lihat bagian "Pengelolaan data"
Pengaturan waktu dan tanggal salah atau hilang	Kamera tidak digunakan dalam waktu lama (terutama jika baterai telah dilepas)	Masukkan baterai yang terisi daya dan lakukan pengaturan kembali
Stempel waktu dan tanggal pada foto salah	Waktu diatur dengan salah	Atur waktu dengan benar Perhatian: jika kamera tidak digunakan dalam waktu lama/disimpan dengan baterai kosong, pengaturan waktu akan hilang
Stempel waktu dan tanggal pada foto tidak diinginkan	Pengaturan tidak diterapkan	Tidak dapat dihapus setelahnya Jika perlu, nonaktifkan fungsi
Gambar rusak atau hilang	Kartu memori dikeluarkan saat indikator kesiapan berkedip	Jangan keluarkan kartu saat indikator kesiapan berkedip. Isi daya baterai.
	Pemformatan kartu salah atau rusak	Format kembali kartu memori (perhatian: data akan hilang!)
Gambar terakhir tidak ditampilkan di monitor	Pratinjau tidak aktif	Aktifkan Preview
Sebagian potongan video saya tidak lengkap dalam gambar	Perbedaan rasio aspek antara kamera dan media pemutaran	Atur rasio aspek yang benar di kamera
Kualitas gambar		
Gambar terlalu terang	Sensor cahaya terhalang saat pengambilan gambar	Saat pengambilan gambar, pastikan sensor cahaya tidak terhalang

Noise gambar	Waktu pencahayaan lama (> 1 detik)	Aktifkan fungsi pengurangan noise untuk pencahayaan lama	
	Sensitivitas ISO diatur terlalu tinggi	Kurangi sensitivitas ISO	
Warna tidak alami	Keseimbangan putih tidak/salah diatur	Sesuaikan keseimbangan putih dengan sumber cahaya atau lakukan secara manual	
Bintik putih bundar, mirip dengan gelembung sabun	Pengambilan gambar dengan lampu kilat di lingkungan yang sangat gelap: pantulan dari partikel debu	Matikan lampu kilat	
Gambar buram	Lensa kotor	Bersihkan lensa	
	Lensa terhalang	Singkirkan benda dari lensa	
	Kamera bergerak selama pengambilan gambar		Gunakan lampu kilat
			Pasang kamera di atas tripod
			Gunakan kecepatan rana yang lebih cepat
	Fungsi Makro	Pilih mode yang sesuai	
Gambar memiliki pencahayaan berlebih	Lampu kilat aktif di lingkungan yang terang	Ubah mode lampu kilat	
	Sumber cahaya yang kuat dalam gambar	Hindari sumber cahaya yang kuat dalam gambar	
	Cahaya latar (cahaya latar setengah) masuk ke dalam lensa (bahkan dari sumber cahaya di luar area pengambilan gambar)	Gunakan tudung lensa atau ubah subjek	
	Waktu pencahayaan yang terlalu lama dipilih	Pilih waktu pencahayaan yang lebih singkat	
Buram/stabilisator gambar tidak berfungsi	Pengambilan gambar di lokasi gelap tanpa lampu kilat	Gunakan tripod	
Gambar kasar atau noise gambar	Sensitivitas ISO diatur terlalu tinggi	Kurangi sensitivitas ISO	
Strip horizontal	Pengambilan gambar dengan rana elektronik di bawah sumber cahaya seperti lampu neon atau lampu LED	Coba kecepatan rana yang lebih singkat	
Warna dan kecerahan terdistorsi	Pengambilan gambar dengan sumber pencahayaan buatan atau kecerahan ekstrim	Atur keseimbangan putih atau pilih preset pencahayaan yang sesuai	
Tidak ada gambar yang ditampilkan	Kartu memori tidak ada	Masukkan kartu memori.	
	Gambar telah dibuat dengan kamera lain	Transfer gambar ke perangkat lain untuk ditampilkan	
Gambar tidak dapat ditampilkan	Nama file untuk gambar telah diubah dengan komputer	Gunakan perangkat lunak yang sesuai untuk mentransfer gambar dari komputer ke kamera	
Kualitas video			
Pengambilan gambar film dengan kedipan/pembentukan strip	Gangguan dari sumber cahaya dari pencahayaan buatan	Untuk Video Resolution , pilih laju bingkai yang berbeda (yang cocok dengan frekuensi saluran listrik AC lokal)	
Noise kamera selama perekaman video	Roda pengaturan dioperasikan	Jika memungkinkan, jangan gunakan roda pengaturan selama perekaman video	

Suara tidak ada selama pemutaran video	Volume pemutaran diatur terlalu rendah	Tingkatkan volume pemutaran
	Mikrofon tertutupi saat pengambilan gambar	Saat pengambilan gambar, jaga mikrofon tetap bebas
	Speaker tertutupi	Pastikan speaker tidak tertutupi selama pemutaran
	Mikrofon dimatikan selama pengambilan gambar	Hidupkan mikrofon
Kedipan atau strip horizontal pada video	Sensor CMOS menunjukkan fenomena ini dalam sumber cahaya seperti lampu LED atau lampu tabung fluoresen	Kondisi ini mungkin dapat diatasi dengan memilih kecepatan rana tetap secara manual (misalnya 1/100 detik)
Smartphone/WLAN		
Sambungan WLAN dibatalkan	Kamera dimatikan saat mengalami panas berlebih (fungsi perlindungan)	Biarkan kamera menjadi dingin
Pairing dengan perangkat seluler tidak memungkinkan	Perangkat seluler sudah memiliki pairing dengan kamera	Pada perangkat seluler, hapus pendaftaran kamera yang disimpan dalam pengaturan Bluetooth dan ulangi pairing
Sambungan dengan perangkat seluler/transfer gambar tidak berfungsi	Perangkat seluler terlalu jauh	Kurangi jarak
	Gangguan yang disebabkan oleh perangkat lain di sekitarnya, misalnya ponsel atau oven microwave	Jauhkan dari sumber gangguan
	Gangguan dari beberapa perangkat seluler di lingkungan	Sambungkan kembali/jauhkan perangkat seluler lain
	Perangkat seluler sudah tersambung ke perangkat lain	Periksa sambungan
Kamera tidak muncul pada layar konfigurasi WLAN perangkat seluler	Perangkat seluler tidak mendeteksi kamera	Nonaktifkan dan aktifkan fungsi WLAN pada perangkat seluler

AKSES LANGSUNG

Fungsi	FOTO			VIDEO/CINE			Halaman
	Layar status	Favorit	Tombol fungsi	Layar status	Favorit	Tombol fungsi	
Photo - Video	◆		● ● (4)	◆		● ● (4)	210
Toggle Info Levels			● ● (25)			● ● (25)	104, 197
Magnification			● ● (9)			●	121, 124, 219
Toggle Focus Point			●				122
Exposure/DOF Simulation			●				145
Focus Peaking			●				107, 123, 200, 221
Clipping / Zebra			●				106, 199
Toggle Video Gamma						●	183
Toggle AF/MF			●			●	
Audio Levels (Microphone Gain + volume headphone)				◆		● ● (9)	54, 72, 181
Drive Mode	◆	★	●				112
Interval Shooting		★	●				147
Exposure Bracketing		★	●				149

◆ = Dapat diakses melalui layar status

★ = Tersedia untuk menu favorit

● = Tersedia untuk tombol fungsi

● = Pengaturan pabrik tombol fungsi

Fungsi	FOTO			VIDEO/CINE				Halaman
	Layar status	Favorit	Tombol fungsi	Layar status	Favorit	Tombol fungsi		
Self-timer			●					152
Multi-Shot			●					150
Focusing		★	●		★	●		113–126, 213–229
Focus Mode	◆	★	●	◆	★	●		113, 213, 223–228
AF Mode	◆	★	●	◆	★	●	● (10)	75, 114, 120, 214, 219
AF Profiles	◆							117
Focus Aid		★	●		★	●		107, 124, 200, 221
AF Setup			●			●		116–119, 216–217
MF Setup			●			●		103, 195
Exposure Metering	◆	★	●	◆	★	●		134, 236
Exposure Compensation	◆	★	●	◆	★	●		144, 241
ISO (FOTO & video)*	◆	★	●	◆	★	●	● (3)	72, 127–129, 229–232
Exposure Index (Cine)*							● (3)	
Auto ISO Settings		★	●		★	● (hanya dalam mode video)		127–128, 230



Fungsi	FOTO			VIDEO/CINE			Halaman
	Layar status	Favorit	Tombol fungsi	Layar status	Favorit	Tombol fungsi	
White Balance	◆	★	●	◆	★	●	129–132, 232–235
Gray card		★	●		★	●	131, 234
Photo File Format	◆	★	●				89
JPG Settings							90–93, 95
JPG Resolution	◆	★	●				90
Film Style		★	●				91
iDR		★	●				95
Auto Review			●				173
Long exposure noise reduction			●				93
Shutter Type		★	●				133
Flash Settings		★	●				155–159
Flash Exp. Compensation		★	●				159
Live View Settings							110
Exposure Preview			●				141
Enhanced Live View			●				110
Sensor Format			●			●	88, 90, 176
Photo Aspect Ratio			●				90
Storage Options			●				96

Fungsi	FOTO			VIDEO/CINE			Halaman
	Layar status	Favorit	Tombol fungsi	Layar status	Favorit	Tombol fungsi	
Image Overlay			●				153
Video Format / Resolution			●	◆	★	●	177, 178
Video Settings							
LUT Profile						●	183–188
Video Gamma						●	183–188
Timecode						●	182
Segmented Video					★	●	190
Color Bar						●	202
REC Frame						●	204
iDR					★	●	189
Video Style					★	●	179
Video Aspect Ratio						●	207
Waveform Monitor						●	205
User Profile	◆	★	●	◆	★	●	76–78
Dial Lock	◆	★	●	◆	★	●	76
Joystick Lock		★	●		★	●	76
Display Settings							83
EVF-LCD		★	●		★	●	83
							(20)
							(20)



Fungsi	FOTO			VIDEO/CINE			Halaman
	Layar status	Favorit	Tombol fungsi	Layar status	Favorit	Tombol fungsi	
Leica FOTOS	◆			◆			264–267
Image Stabilization		★	●		★	●	94, 188
Camera Settings							36, 40, 80–82, 98–100, 102–105, 110, 119, 192–195, 197–199, 208, 218, 269
Touch AF			●			●	102
Touch AF in EVF			●			●	102
Focus Limit (Macro)			●			●	119, 218
AF Assist Lamp			●				110
USB Charging			●			●	36
Acoustic Signal			●			●	85
Lens Profiles		★	●		★	●	40
EV Increment						●	103, 195
Format Card	◆	★	●		★	●	96, 190

* Beberapa fungsi hanya tersedia melalui akses langsung. Fungsi tersebut dicantumkan di awal tabel.

4K	177
5K	177

A

Adapter	42, 262
AE-L	141, 142
AFc	113, 213
AF-L	142
AF/MF, pengalihan	113
AFs	113, 213
Akademi, Leica	299
Akses cepat	70, 71
Akses langsung	71, 278
Aksesori	3
Alokasi tombol individual	71
Ambil gambar	51
Apertur	136, 238
Aplikasi	264
A (prioritas apertur)	138, 240
Area gelap, properti gambar (foto)	91
Area gelap, properti gambar (video)	179
Area terang, properti gambar (foto)	91
Area terang, properti gambar (video)	179
ASA	232
Auto ISO	127, 230

B

Bagian, ikhtisar	24
------------------------	----

Bahasa menu	80
Bantuan fokus	123, 221
Batas, area pemfokusan	119, 218
Batas fokus	119, 218
Baterai, kapasitas	33
Baterai, memasukkan/mengeluarkan	36
Baterai, petunjuk	9, 12, 269
Berbobot area terang, pencahayaan	135, 237
Bulb	140

C

C4K	177
Catatan umum	12
Cine	210
Clipping	106, 166, 199, 246
Color Bar	202

D

Data mentah	89
Data teknis	292
Display, pengaturan	82
Display, siaga	85
DNG	89
DOF (Depth of Field)	145

E

EVF	85
EV, inkremen	103, 195

F		
Favorit, gambar (foto).....	170	Gambar, menilai (foto).....
Favorit, gambar (video).....	248	Gambar, menilai (video).....
Favorit, menu.....	62, 70, 278	Gambar uji.....
FHD.....	177	Garansi.....
Film Style.....	92	Geotagging.....
Firmware.....	14, 259	Gimbal.....
Floating ISO.....	129, 231	Graycard.....
Focus Peaking.....	107, 123, 200, 221	Gray Card.....
Fokus.....	113	
Fokus manual.....	123, 221	H
Fokus otomatis.....	113, 117, 213	Hak cipta.....
Folder.....	97, 191	HDMI.....
Folder, membuat baru.....	99, 193	HDR.....
Follow Focus.....	223	Hemat daya.....
Format file.....	89, 176	Hilfsfunktionen, AF.....
Format sensor.....	88, 176	Histogram.....
Format video.....	177	Horizon.....
Full HD.....	177	
Fungsi bantuan.....	104, 197, 202	I
Fungsi bantuan, AF.....	110, 121	iDR.....
Fungsi bantuan, MF.....	123, 221	Indikator bantu.....
		Indikator informasi.....
		Indikator jarak.....
		Informasi kamera.....
		Informasi lokasi.....
G		Inkremen EV.....
Gagang.....	45	Intelligent AF.....
Gambar, menandai (foto).....	170	Isi kemasan.....
Gambar, menandai (video).....	248	
Gambar, menghapus (foto).....	170	
Gambar, menghapus (video).....	249	

J

Jarak, metode pengukuran	114, 214
Joystick	53, 75
JPG	89

K

Kaca pembesar	124
Kalibrasi	202
Kamera, mengatur ulang	258
Kartu memori/SD	10, 13, 37, 96, 190, 269
Kecepatan bingkai	177
Kecepatan rana	136
Kecerahan, EVF	84
Kecerahan, monitor	84
Kedalaman bidang	145
Keseimbangan putih	129, 232
Ketajaman, properti gambar (foto)	91
Ketajaman, properti gambar (video)	179
Keyboard	65
Keypad	65
Kisi	106, 199
Kode waktu	182
Kombinasi kecepatan rana-apertur	136, 238
Kompensasi dioptri	44
Kompensasi pencahayaan	144, 241
Komponen pengganti	3
Konfirmasi AF	86, 111
Kontak, Leica	298
Kontras, properti gambar (foto)	91
Kontras, properti gambar (video)	179

Kontrol menu	56
Kontrol sentuh	55, 102, 194
Koreksi pencahayaan, lampu kilat	159
Kunci tombol	76

L

Lampu bantuan AF	110, 122
Lampu kilat	155
Lampu kilat, jangkauan	158
Lampu kilat, kompensasi pencahayaan	159
Lampu kilat, kontrol	157
Lampu kilat, pengaturan	157
Lampu kilat, pengukuran pencahayaan	156
Lampu kilat, sinkronisasi	157
Lampu kilat, waktu pemicuan	157
Language	80
Layanan pelanggan Leica	298
Layar menu	57
Layar status	28, 30, 60
Leica Akademie	299
Leica FOTOS	7, 264
Lensa	9, 39, 261, 268
LUT	184

M

Masalah	270
Mematikan, kamera	50
Mematikan, monitor	85
Mematikan, otomatis	82, 85
Memformat, kartu memori	96, 190

Memotong, video	256	Mode prioritas rana.....	138, 240
Menandai, gambar (foto)	170	Mode senyap.....	86
Menandai, gambar (video).....	248	Mode siaga.....	82
Mengatasi kesalahan.....	270	Mode video	210
Mengatur ulang, kamera	258	Monitor	82
Mengatur ulang penomoran gambar	99, 193	Monitor, pengaturan.....	82
Menghapus, gambar (foto)	170	Monokrom (foto)	92
Menghapus, gambar (video)	249	Monokrom (video).....	180
Menghapus, profil pengguna.....	77	MOV.....	176
Menghemat, energi.....	82	MP4	176
Menghidupkan, kamera.....	50	M (Pengaturan pencahayaan manual)	139, 240
Mengisi daya baterai	35	Multi-Shot	150
Menilai, gambar (foto)	170		
Menilai, gambar (video)	248	N	
Menu panel	66	Nada	85, 255
Menu utama	62	Nama, file.....	97, 98, 191, 192
Metode pengukuran, AF.....	114, 214	Nama, folder	97, 191
Metode pengukuran, pencahayaan	134, 236	Nama komponen.....	24
MF.....	123, 221	Navigasi menu.....	59, 63
Mikrofon.....	181	Nilai ISO, terbesar	127, 230
Mode AF.....	113, 114, 213, 214	Nilai ISO tetap	127, 229
Mode fokus	113, 213	Noise rana elektronik	86
Mode hemat energi	82	Noise Reduction.....	93, 140
Mode, mengalihkan	211		
Mode pemutaran (foto)	162	O	
Mode pemutaran (video)	242	One-Minute Videos	190
Mode, pencahayaan.....	136, 238	Optical Image Stabilization.....	94
Mode pengambilan gambar (Foto).....	112	Overlay gambar	153
Mode pengambilan gambar (video)	210		
Mode prioritas aperture	138		

P

Panel informasi	106, 199	Pengaturan dasar gambar (video)	176
Panel warna	202	Pengaturan dasar, kamera	80
Pelacakan	115, 216	Pengaturan ISO dinamis	128, 231
Pembaruan, firmware	14, 259	Pengaturan jarak	113, 213
Pemberitahuan hukum	4, 5	Pengaturan jarak, manual	123, 221
Pemberitahuan, hukum	4	Pengaturan jarak, otomatis	113, 213
Pembuangan	6	Pengaturan, menyimpan	76
Pemetaan piksel	269	Pengaturan pabrik	258
Pemfokusan	113	Pengaturan pencahayaan manual	139, 240
Pemfokusan manual	123, 221	Pengaturan warna, EVF	84
Pemfokusan otomatis	113, 213	Pengaturan warna, monitor	84
Pemutaran otomatis	252	Pengelolaan data	96, 190
Pemutaran, otomatis (foto)	173, 174	Pengenalan orang	116, 216
Pemutaran, otomatis (video)	252	Pengenalan wajah	116, 216
Pemutaran, video	253	Pengisi daya	9, 34
Pencahayaan	132, 235	Pengoperasian, disesuaikan	70
Pencahayaan lama	93, 140	Pengoperasian individual	70
Pencahayaan, manual	139, 240	Pengoptimalan area gelap	95, 189
Pencahayaan, metode pengukuran	134, 236	Pengukuran berbobot tengah	135, 237
Pencahayaan, mode	136, 238	Pengukuran bidang	114, 215
Pencahayaan, otomatis	137, 239	Pengukuran multi-bidang, pemfokusan	114, 215
Pengalihan, mode	164, 211, 244	Pengukuran multi-bidang, pencahayaan	135, 237
Pengambilan gambar hitam putih (foto)	92	Pengukuran pencahayaan, lampu kilat	156
Pengambilan gambar hitam putih (video)	180	Pengukuran spot, pemfokusan	215
Pengambilan gambar interval	147	Pengukuran spot, pencahayaan	135, 237
Pengambilan gambar rangkaian	146	Pengukuran titik, pemfokusan	114, 215
Pengaturan cepat AF	120	Pengukuran TTL	155, 156
Pengaturan dasar gambar (foto)	88	Pengukur kerataan	108
		Pengurangan noise	138, 181
		Peningkatan Live View	110

Penomoran gambar.....	97, 191	Rasio aspek (foto).....	90
Penyimpanan	268	Rasio aspek (video)	177, 207, 208
Penyimpanan nilai pengukuran.....	141	RAW	89
Perawatan	268	REC Frame	204
Perbaikan.....	298	Remote control	267
Perbesaran, fungsi bantuan MF.....	124	Rentang dinamis cerdas.....	95, 189
Perbesaran, mode pemutaran (foto).....	167	Reproduksi warna, EVF	84
Perbesaran, mode pengambilan gambar (foto).....	121, 124	Reproduksi warna, monitor	84
Perbesaran, mode pengambilan gambar (video).....	219, 222	Resolusi (foto)	90
Petunjuk keselamatan	8	Resolusi (video).....	177
Petunjuk, peraturan.....	5	Roda ibu jari.....	52, 72
Pintasan.....	70, 71	Roda pengaturan depan	52, 72
P (program otomatis).....	137, 239		
Prapemfokusan	119	S	
Pratinjau.....	173	Sambungan, perangkat seluler	264
Pratinjau, kedalaman bidang	145	Satuan jarak.....	81
Pratinjau pencahayaan.....	141	Saturasi warna, properti gambar (foto).....	91
Prioritas apertur	240	Saturasi warna, properti gambar (video).....	179
Profil info.....	104, 197	Segmented Video.....	190
Profil LUT kustom.....	184	Selang waktu.....	147
Profil pengguna	76	Sensitivitas ISO	127, 229
Profil warna.....	92	Sensitivitas, ISO	127, 229, 232
Program otomatis.....	137, 239	Sensitivitas, sensor mata	83
Properti gambar	91	Sensor.....	10, 14
		Sensor mata.....	83
R		Senyap.....	86
Rana elektronik	86, 133	Servis.....	298
Rangkaian gambar.....	112, 146, 147	Shift	137
Rangkaian pencahayaan.....	149	Simulasi pencahayaan.....	141
Rangkaian pengambilan gambar.....	146, 147, 149	Sinyal akustik	85

Sinyal peringatan.....	85
Skala	66
Smartphone	264
S (prioritas rana)	138, 240
Stabilisasi gambar, foto	94
Stabilisasi video	188
Status pengisian daya, monitor	33
Status pengisian daya, pengisi daya	35
Struktur data	97, 191
Struktur folder	97, 191
Suara	85
Submenu.....	62
Suhu warna	132, 235

T

Tali bahu.....	10, 34
Tally.....	204
Tampilan.....	28, 30, 32, 104, 197
Tampilan slide	174, 252
Tanggal.....	67, 80
Tanpa noise.....	86
Tanya jawab	270
Timer otomatis	152
Titik waktu sinkronisasi	157
Tombol FN.....	54, 278
Tombol PLAY	53
Tombol rana	51
Tombol stop-down	145
Tombol utama	50
Touch AF	102, 194

Transfer data	100, 193
---------------------	----------

U

Unit lampu kilat, kompatibel.....	155
USB.....	36

V

Video.....	210, 253
Video Gamma	183
Video Style.....	179
Volume suara, sinyal akustik	85
Volume suara, video	255

W

Waktu.....	67, 81
Waktu pemicuan, lampu kilat	157
Waktu pencahayaan maksimum	140
Waterpass	201
Waveform Monitor.....	205
Wi-Fi/WLAN.....	7

Z

Zebra.....	106, 199
Zona, pemfokusan.....	115, 215
Zona waktu	81



DATA TEKNIS

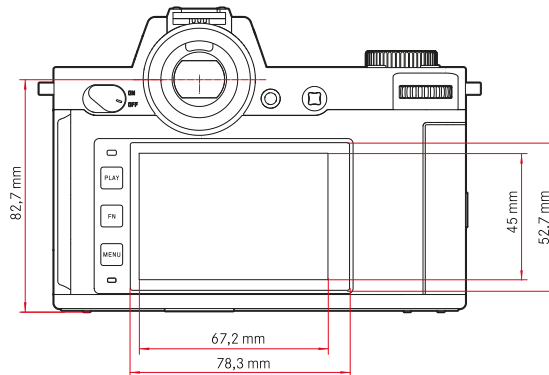
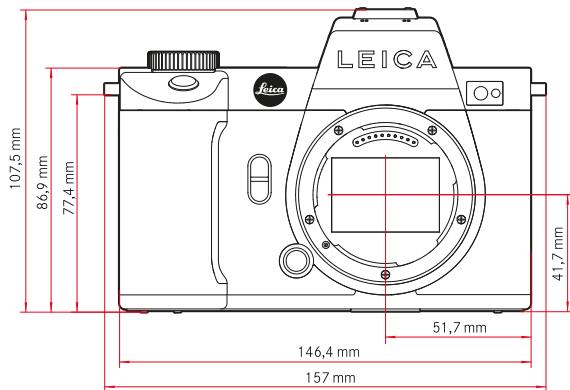
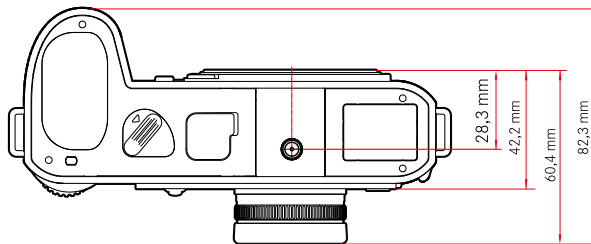
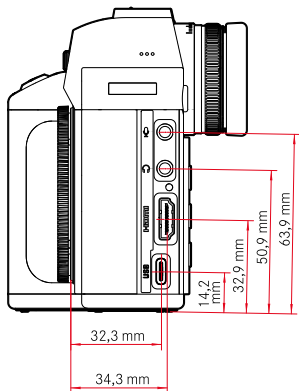

KAMERA**Nama**

Leica SL2

Tipe kamera

Kamera sistem tanpa cermin bingkai penuh

Nomor model

9584

No. pemesanan

10 854 (EU/JP/US), 10 856 (ROW)

Memori cadangan

4 GB

DNG™: 78 gambar

JPG: > 100 gambar

Media penyimpanan

Kartu memori UHS-II (direkomendasikan), UHS-I, SD-/SDHC-/SDXC

Material

Bodi keseluruhan logam yang terbuat dari magnesium dan aluminium, pelapis kulit sintetis, tahan air sesuai dengan standar IEC 60529 (tingkat perlindungan IP54)

Sambungan lensa

Bayonet Leica L dengan strip kontak untuk komunikasi antara lensa dan kamera

Kondisi pengoperasian

-10 hingga +40°C

Antarmuka

Dudukan aksesoris ISO dengan kontak kontrol tambahan, soket HDMI 2.0b tipe A, USB 3.1 Gen1 tipe C, output audio 3,5 mm/input audio 3,5 mm, antarmuka komunikasi di penutup bawah untuk gagang multi-fungsi

Ulir tripod

A 1/4 DIN 4503 (1/4") dari baja antikorosi di dasar

Berat

sekitar 840 g (tanpa baterai), sekitar 920 g (dengan baterai)

SENSOR**Ukuran sensor**

Sensor CMOS, pitch piksel: 4,3 µm

35 mm: 8368 x 5584 piksel (47,3 MP)

APS-C: 5504 x 3664 piksel (20,2 MP)

Prosesor

Seri Leica Maestro (Maestro III)

Stabilisasi gambar

Stabilisasi gambar 5 sumbu hingga f-stop 5,5

Filter

Filter warna RGB, filter UV/IR, tidak ada filter lolos rendah

Format file

Foto: DNG™ (data mentah), DNG + JPG, JPG (DCF, Exif 2.31)

Video: MP4: H.265/MPEG-4 AVC (format audio: 2ch 48 kHz/16 bit, AAC),

MOV: H.264/MPEG-4 AVC (format audio: 2ch 48 kHz/16 bit, AC-3)

Resolusi foto

35 mm	DNG™	8368 x 5584 piksel (46,7 MP)
	JPG	8368 x 5584 piksel (46,7 MP)
		6000 x 4000 piksel (24 MP) 4272 x 2848 piksel (12,2 MP)
APS-C	DNG™	5504 x 3664 piksel (20,2 MP)
	JPG	5504 x 3664 piksel (20,2 MP) 3936 x 2624 piksel (10,3 MP) 2736 x 1824 piksel (5 MP)

Ukuran file

DNG™: sekitar 84,4 MB

JPG: tergantung pada resolusi dan konten gambar

Video: Durasi maks.: tak terbatas, ukuran file maks.: 96 GB



Kedalaman warna

DNG™: 14 bit

JPG: 8 bit

Ruang warna

Foto: sRGB

Video: Rec. 709/Rec. 2020 (HLG/L-Log)

Mode pengambilan gambar (video)

Mode video: P - A - S - M

Mode Cine: M

Video Resolution

Format sensor	Resolusi	Jangkauan sensor
35 mm - 5K (4:3)	4992 x 3744	
35 mm - C4K (17:9)	4096 x 2160	8192 x 4320
35 mm - 4K (16:9)	3840 x 2160	7680 x 4320
35 mm - Full HD (16:9)	2790 x 1572	8368 x 4712
APS-C - C4K (17:9)	5504 x 2912	
APS-C - 4K (16:9)	5504 x 3096	
APS-C - Full HD (16:9)	2752 x 1548	2752 x 1548

Kecepatan bingkai/bitrate video

MOV 5K						
29,97 fps	4:2:0 / 10 bit (SD & HDMI)	35 mm	H.265	Long GOP	200 Mbps	
25 fps	4:2:0 / 10 bit (SD & HDMI)	35 mm	H.265	Long GOP	200 Mbps	
23,98 fps	4:2:0 / 10 bit (SD & HDMI)	35 mm	H.265	Long GOP	200 Mbps	
MOV C4K						
59,94 fps	4:2:0 / 10 bit (SD)	4:2:2 / 10 bit (HDMI)	35 mm & APS-C	H.265	Long GOP	200 Mbps
59,94 fps	4:2:0 / 8 bit (SD)	4:2:2 / 10 bit (HDMI)	35 mm & APS-C	H.264	Long GOP	150 Mbps
50 fps	4:2:0 / 10 bit (SD)	4:2:2 / 10 bit (HDMI)	35 mm & APS-C	H.265	Long GOP	200 Mbps
50 fps	4:2:0 / 8 bit (SD)	4:2:2 / 10 bit (HDMI)	35 mm & APS-C	H.264	Long GOP	150 Mbps
48 fps	4:2:0 / 10 bit (SD)		35 mm & APS-C	H.265	Long GOP	200 Mbps
24 fps		4:2:2 / 10 bit (HDMI)				
47,95 fps	4:2:0 / 10 bit (SD)		35 mm & APS-C	H.265	Long GOP	200 Mbps
23,98 fps		4:2:2 / 10 bit (HDMI)				
29,97 fps	4:2:2 / 10 bit (SD & HDMI)		35 mm & APS-C	H.264	ALL-I	400 Mbps
29,97 fps	4:2:2 / 10 bit (SD & HDMI)		35 mm & APS-C	H.264	Long GOP	150 Mbps
25 fps	4:2:2 / 10 bit (SD & HDMI)		35 mm & APS-C	H.264	ALL-I	400 Mbps
25 fps	4:2:2 / 10 bit (SD & HDMI)		35 mm & APS-C	H.264	Long GOP	150 Mbps
24 fps	4:2:2 / 10 bit (SD & HDMI)		35 mm & APS-C	H.264	ALL-I	400 Mbps

24 fps	4:2:2 / 10 bit (SD & HDMI)	35 mm & APS-C	H.264	Long GOP	150 Mbps
23,98 fps	4:2:2 / 10 bit (SD & HDMI)	35 mm & APS-C	H.264	Long GOP	150 Mbps
MOV 4K					
59,94 fps	4:2:0 / 10 bit (SD)	4:2:2 / 10 bit (HDMI)	35 mm & APS-C	H.265	Long GOP
59,94 fps	4:2:0 / 8 bit (SD)	4:2:2 / 10 bit (HDMI)	35 mm & APS-C	H.264	Long GOP
50 fps	4:2:0 / 10 bit (SD)	4:2:2 / 10 bit (HDMI)	35 mm & APS-C	H.265	Long GOP
50 fps	4:2:0 / 8 bit (SD)	4:2:2 / 10 bit (HDMI)	35 mm & APS-C	H.264	Long GOP
48 fps	4:2:0 / 10 bit (SD)		35 mm & APS-C	H.265	Long GOP
24 fps		4:2:2 / 10 bit (HDMI)			
47,95 fps	4:2:0 / 10 bit (SD)		35 mm & APS-C	H.265	Long GOP
23,98 fps		4:2:2 / 10 bit (HDMI)			
29,97 fps	4:2:2 / 10 bit (SD & HDMI)		35 mm & APS-C	H.264	ALL-I
29,97 fps	4:2:2 / 10 bit (SD & HDMI)		35 mm & APS-C	H.264	Long GOP
25 fps	4:2:2 / 10 bit (SD & HDMI)		35 mm & APS-C	H.264	ALL-I
25 fps	4:2:2 / 10 bit (SD & HDMI)		35 mm & APS-C	H.264	Long GOP
24 fps	4:2:2 / 10 bit (SD & HDMI)		35 mm & APS-C	H.264	Long GOP
23,98 fps	4:2:2 / 10 bit (SD & HDMI)		35 mm & APS-C	H.264	ALL-I
23,98 fps	4:2:2 / 10 bit (SD & HDMI)		35 mm & APS-C	H.264	Long GOP
MOV FHD					
119,88 fps	4:2:0 / 10 bit (SD)	4:2:2 / 10 bit (HDMI)	35 mm & APS-C	H.265	Long GOP
100 fps	4:2:0 / 10 bit (SD)	4:2:2 / 10 bit (HDMI)	35 mm & APS-C	H.265	Long GOP
59,94 fps	4:2:2 / 10 bit (SD & HDMI)		35 mm & APS-C	H.264	ALL-I
50 fps	4:2:2 / 10 bit (SD & HDMI)		35 mm & APS-C	H.264	ALL-I
29,97 fps	4:2:2 / 10 bit (SD & HDMI)		35 mm & APS-C	H.264	ALL-I
25 fps	4:2:2 / 10 bit (SD & HDMI)		35 mm & APS-C	H.264	ALL-I
23,98 fps	4:2:2 / 10 bit (SD & HDMI)		35 mm & APS-C	H.264	ALL-I
MOV FHD Slow Motion					
180 fps	4:2:0 / 8 Bit (SD & HDMI)		APS-C	H.264	Long GOP
150 fps	4:2:0 / 8 Bit (SD & HDMI)		APS-C	H.264	Long GOP
120 fps	4:2:0 / 8 Bit (SD & HDMI)		35 mm & APS-C	H.264	Long GOP
100 fps	4:2:0 / 8 Bit (SD & HDMI)		35 mm & APS-C	H.264	Long GOP
MP4 4K					
59,94 fps	4:2:0 / 8 Bit (SD & HDMI)		35 mm & APS-C	H.264	Long GOP
59,94 fps	4:2:0 / 10 bit (SD & HDMI)		35 mm & APS-C	H.265	Long GOP
50 fps	4:2:0 / 8 Bit (SD & HDMI)		35 mm & APS-C	H.264	Long GOP
50 fps	4:2:0 / 10 bit (SD & HDMI)		35 mm & APS-C	H.265	Long GOP
29,97 fps	4:2:0 / 8 Bit (SD & HDMI)		35 mm & APS-C	H.264	Long GOP
25 fps	4:2:0 / 8 Bit (SD & HDMI)		35 mm & APS-C	H.264	Long GOP
23,98 fps	4:2:0 / 8 Bit (SD & HDMI)		35 mm & APS-C	H.264	Long GOP
MP4 FHD					
59,94 fps	4:2:0 / 8 Bit (SD & HDMI)		35 mm & APS-C	H.264	Long GOP
50 fps	4:2:0 / 8 Bit (SD & HDMI)		35 mm & APS-C	H.264	Long GOP
29,97 fps	4:2:0 / 8 Bit (SD & HDMI)		35 mm & APS-C	H.264	Long GOP
25 fps	4:2:0 / 8 Bit (SD & HDMI)		35 mm & APS-C	H.264	Long GOP
23,98 fps	4:2:0 / 8 Bit (SD & HDMI)		35 mm & APS-C	H.264	Long GOP

MP4 FHD Slow Motion						
180 fps	4:2:0 / 8 Bit (SD & HDMI)	APS-C	H.264	Long GOP	20 Mbps	
150 fps	4:2:0 / 8 Bit (SD & HDMI)	APS-C	H.264	Long GOP	20 Mbps	
120 fps	4:2:0 / 8 Bit (SD & HDMI)	35 mm & APS-C	H.264	Long GOP	20 Mbps	
100 fps	4:2:0 / 8 Bit (SD & HDMI)	35 mm & APS-C	H.264	Long GOP	20 Mbps	

Video gamma

Rec. 709, L-Log Rec. 2020, HLG Rec. 2020

JENDELA BIDIK/MONITOR

Jendela bidik (EVF)

Resolusi: 5.760.000 dot, 120 fps, perbesaran: 0,78x, rasio aspek: 4:3, cakupan gambar: 100%, posisi pupil keluar: 21 mm, dapat diatur +2/-4 dpt., dengan sensor mata untuk pengalihan otomatis antara jendela bidik dan monitor, waktu tunda 0,005 dtk

Monitor

3,2" (LED lampu latar) dengan lapisan anti-sidik jari dan anti-gores, 2.100.000 dot, format 3:2, operasi sentuhan dimungkinkan

Tampilan atas

LCD monokrom transflektif 1,28" dengan daya reflektif tinggi, 128 x 128 piksel, sudut pandang 120°; lapisan anti-sidik jari

RANA

Jenis rana

Rana bidang fokus yang dikontrol secara elektronik/electronic shutter

Kecepatan rana

Rana mekanis: Bulb, 30 menit hingga 1/8000 detik

Fungsi rana elektronik: 60 detik hingga 1/40000 detik

Sinkronisasi lampu kilat: hingga 1/250 detik

Tombol rana

Dua tahap

(1: Tingkat: Pengaktifan sistem elektronik kamera termasuk fokus otomatis dan pengukuran pencahayaan, 2. Tingkat: Pelepasan rana)

Timer otomatis

Waktu tunda: 2 detik atau 12 detik

Drive Mode

Single	
Continuous - Low Speed	3 fps
Continuous - Medium Speed	6 fps
Continuous - High Speed	10 fps tanpa AFc/AE/WB
Continuous - Very High Speed	20 fps dengan fungsi rana elektronik tanpa AFc/AE/WB
Interval Shooting	
Exposure Bracketing	
Multi-Shot	Menghasilkan 2 DNG™: 1x 47 MP, 1x 187 MP 8 gambar disusun menjadi satu gambar resolusi tinggi

PENGATURAN JARAK

Kisaran kerja

30cm hingga ∞

Pada pengaturan makro: dari 17 cm

Mode fokus

Otomatis atau manual

Pada pengaturan manual: secara opsional fungsi kaca pembesar (**Auto Magnification**) dan penandaan tepi (**Focus Peaking**) tersedia sebagai bantuan pemfokusan

Sistem fokus otomatis

Berdasarkan pengukuran kontras dan peta kedalaman

Mode fokus otomatis

Intelligent AF (memilih secara otomatis antara **AFs** dan **AFc**), **AFs**, **AFc**, pengaturan AF dapat disimpan, **Touch AF** opsional

Metode pengukuran fokus otomatis

Spot (dapat disesuaikan), **Field** (dapat disesuaikan dan dapat diskalakan), **Multi-Field**, **Zone** (dapat disesuaikan), **Face/Body Detection**, **Tracking**

Hanya dalam mode video: **Follow Focus**

Bidang pengukuran fokus otomatis

225

PENCAHAYAAN

Exposure Metering

TTL (pengukuran pencahayaan melalui lensa)

Metode pengukuran pencahayaan

Spot, **Center-Weighted**, **Highlight-Weighted**, **Multi-Field**

Mode pencahayaan

Program otomatis (P)

Prioritas apertur (A): Pengaturan manual apertur

Prioritas rana (S): Pengaturan manual kecepatan rana

Manual (M): pengaturan manual kecepatan rana dan apertur

Kompensasi pencahayaan

±3 EV dengan inkremen 1/3 atau 1/2 EV

Rangkaian pencahayaan otomatis

3 atau 5 gambar, tahapan di antara gambar hingga 3 EV, dalam tingkat EV 1/3 atau tingkat EV 1/2

Kompensasi pencahayaan tambahan opsional: hingga ±3 EV

Kisaran sensitivitas ISO

	Foto	Video
Auto ISO	ISO 100 - ISO 50000	ISO 100 - ISO 50000
Manual	ISO 50 - ISO 50000	ISO 50 - ISO 50000

Keseimbangan putih

Otomatis (**Auto**), pengaturan standar (**Daylight**) - 5200 K, **Cloudy** - 6000 K, **Shadow** - 7000 K, **Tungsten** - 3200 K, **HMI** - 5600 K,

Fluorescent (Warm) - 4000 K, **Fluorescent (Cool)** - 4500 K, **Flash** - 5400 K, pengukuran manual (**Gray card**, **Graycard Live View**), pengaturan suhu warna manual (**Color Temperature**, 2000 K hingga 11500 K)

KONTROL PENCAHAYAAN LAMPU KILAT

Sambungan unit lampu kilat

Melalui dudukan aksesoris

Waktu sinkronisasi lampu kilat

⏪ : 1/250 detik, kecepatan rana yang lebih lambat dapat digunakan jika kecepatan sinkronisasi tidak tercapai: Pengalihan otomatis ke mode lampu kilat yang kompatibel dengan TTL dengan unit lampu kilat yang kompatibel dengan HSS

Pengukuran pencahayaan lampu kilat

Dengan pengukuran lampu kilat awal TTL fokus tengah menggunakan unit lampu kilat Leica (SF 26, SF 40, SF 58, SF 60, SF 64), atau unit lampu kilat yang kompatibel dengan sistem, remote control lampu kilat SF C1

Kompensasi pencahayaan lampu kilat

SF 40: ±2 EV dalam tingkat EV 1/2

SF 60: ±2 EV dalam tingkat EV 1/3

PERLENGKAPAN

Mikrofon

Stereo internal + input mikrofon konektor 3,5 mm stereo

Speaker

Mono internal + output headphone konektor 3,5 mm stereo

WLAN

Fungsi WLAN untuk menyambung ke aplikasi "Leica FOTOS" Dapat diperoleh di Apple App Store™ atau di Google Play Store™. Standar yang dipenuhi Wi-Fi IEEE802.11b/g/n, 2,4 GHz, saluran 1-11 (2412-2462 MHz) dan Wi-Fi IEEE802.11ac, 2,4 GHz & 5 GHz, saluran 39-48 (5180-5240 MHz), saluran 52-64 (5260-5320 MHz), saluran 100-140 (5500-5700 MHz) (protokol WLAN standar), metode enkripsi: WPA™/WPA2™ yang kompatibel dengan WLAN

GPS

Dapat diaktifkan melalui aplikasi Leica FOTOS, tergantung pada undang-undang yang berlaku, tidak tersedia untuk semua negara. Data akan ditulis ke header Exif pada file gambar.

Bluetooth

Bluetooth v4.2 (Bluetooth Low Energy (BLE)), 2402 hingga 2480 MHz

Bahasa menu

Inggris, Jerman, Prancis, Italia, Spanyol, Rusia, Jepang, Tionghoa Modern, Tionghoa Tradisional, Korea

DAYA LISTRIK

Baterai (Leica BP-SCL4)

Baterai lithium-ion, tegangan nominal 7,2 V (DC); kapasitas: 1860 mAh, waktu pengisian daya: sekitar 140 menit (setelah pengosongan daya menyeluruh); produsen: Panasonic Energy (Wuxi) Co. Ltd., dibuat di Tiongkok

Sekitar 450 pengambilan gambar (menurut standar CIPA, dengan **Auto Power Off 10 s**), sekitar 1400 pengambilan gambar (menurut standar CIPA, siklus pengambilan gambar yang disesuaikan*, dengan **Auto Power Off 5 s**)

Daya listrik USB

Fungsi pengisian daya USB jika berada dalam mode siaga atau dimatikan
Daya listrik USB jika dihidupkan

Pengisi daya (Leica BC-SCL4)

Input: tegangan AC 100–240 V, 50/60 Hz, 0,25 A, pengalihan otomatis, output: tegangan DC 8,4 V; 0,85 A, produsen: Salom Electric (Xiamen) Co., Ltd., dibuat di Tiongkok

*Bergantian: Dihidupkan, satu pengambilan gambar setiap 3 detik, dimatikan setelah 10 pengambilan gambar, waktu tunggu 5 menit; Dihidupkan, satu pengambilan gambar setiap 3 detik, dimatikan setelah 50 pengambilan gambar, waktu tunggu 5 menit



QuickTime



LAYANAN PELANGGAN LEICA

Untuk pemeliharaan peralatan Leica Anda serta saran untuk semua produk Leica dan pemesanannya, layanan pelanggan Leica Camera AG siap membantu Anda. Jika terjadi perbaikan atau kerusakan, Anda juga dapat menghubungi layanan pelanggan atau layanan perbaikan dari perwakilan Leica setempat Anda.

LEICA JERMAN

Leica Camera AG

Layanan pelanggan Leica
Am Leitz-Park 5
35578 Wetzlar
Germany

Telepon: +49 6441 2080-189

Faks: +49 6441 2080-339

Email: customer.care@leica-camera.com

<https://leica-camera.com>

PERWAKILAN NEGARA ANDA

Anda dapat menemukan layanan pelanggan resmi di area Anda di situs web kami:

<https://leica-camera.com/en-int/contact>

AKADEMI LEICA

Seluruh program seminar kami dengan banyak lokakarya menarik tentang subjek fotografi dapat ditemukan di:

<https://leica-camera.com/en-int/leica-akademie>